

Подножка

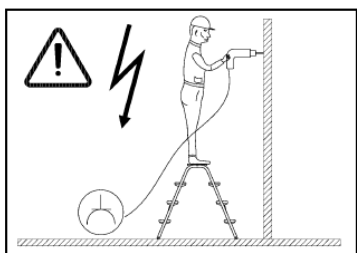
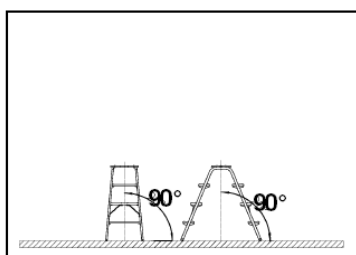
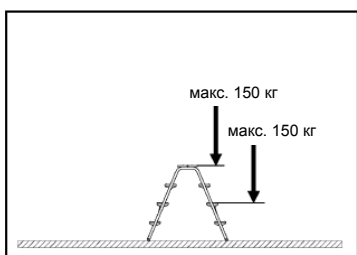
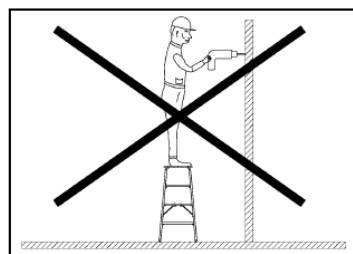
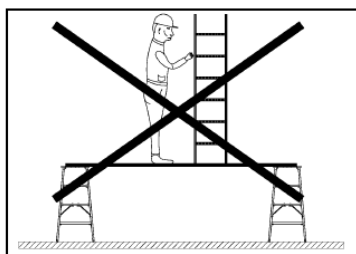
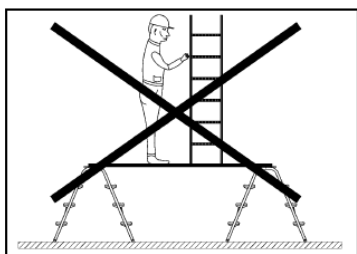

Идент. №: 00250.100.53.9

GÜNZBURGER STEIGTECHNIK GMBH

№ заказа.: 39002-39004/39012-39014		
Поз.:	Наименование	Размер
1	Платформа	
2	Боковая рама	
3	Ступень	377 мм
4	Ступень	419 мм
5	Распорка прав.	
6	Распорка лев.	
7	Винт с плоской головкой	M5x30
8	Винт с плоской головкой	M5x25
9	Vlechtschraube	4,8x13
10	Шестигранная гайка	M5
11	Пружинная шайба	5,3 мм
12	U-образная шайба	5,3 мм
13	Винт с шестигранной головкой	M6x
14	Шестигранная гайка	M6
15	U-образная шайба	6,3 мм
16	Зажимной держатель	30 мм
17	Пружинная роликовая стойка	
18	Пружинный направляющий ролик	

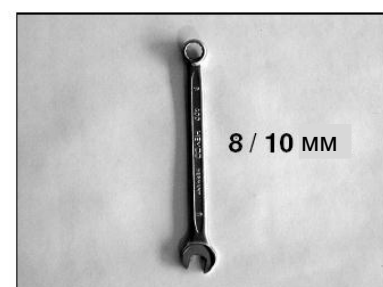
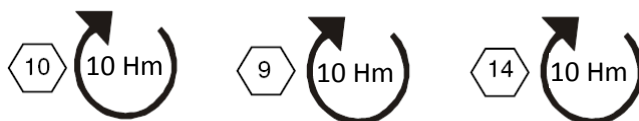
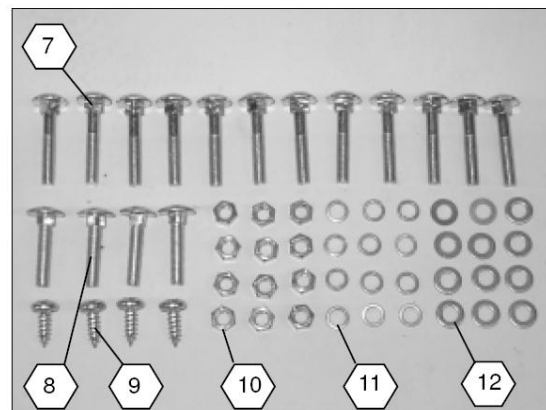
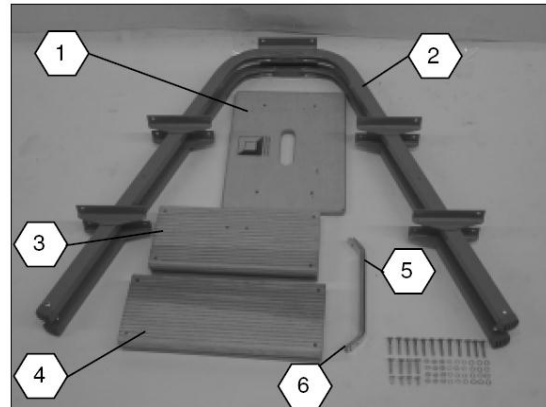

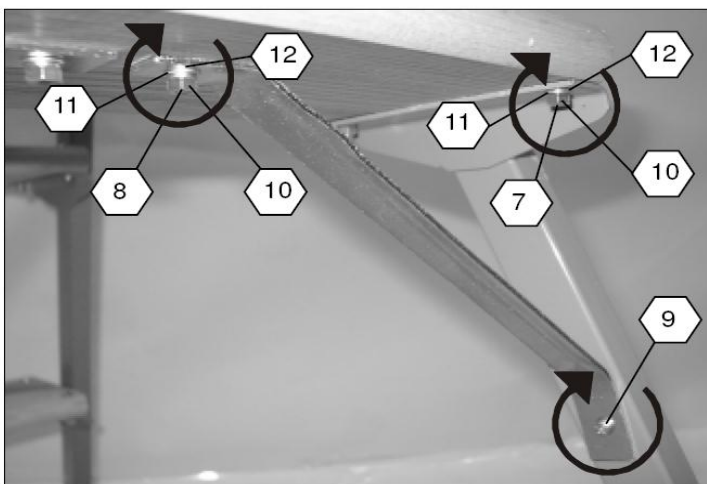
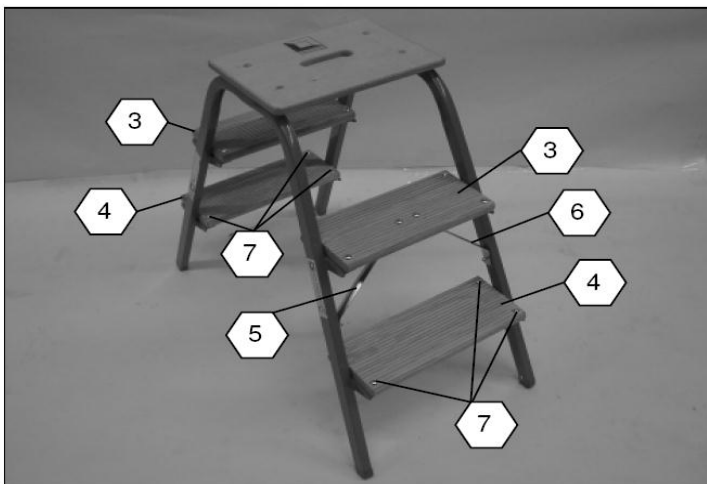
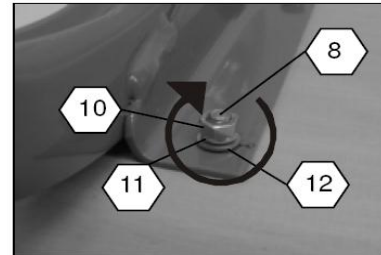
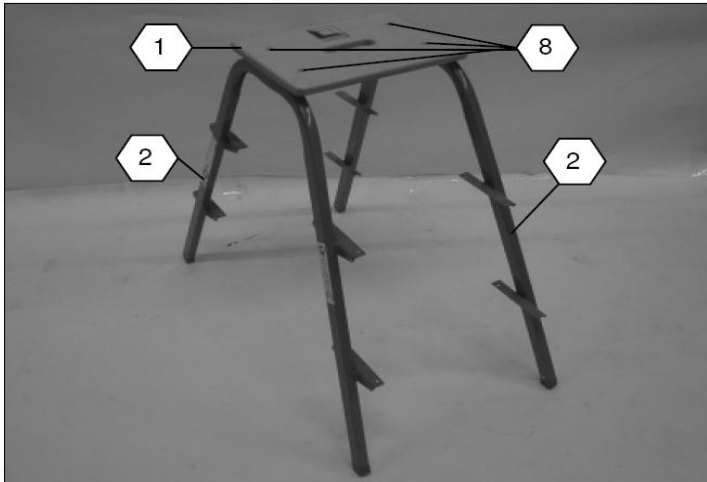

GÜNZBURGER STEIGTECHNIK GMBH

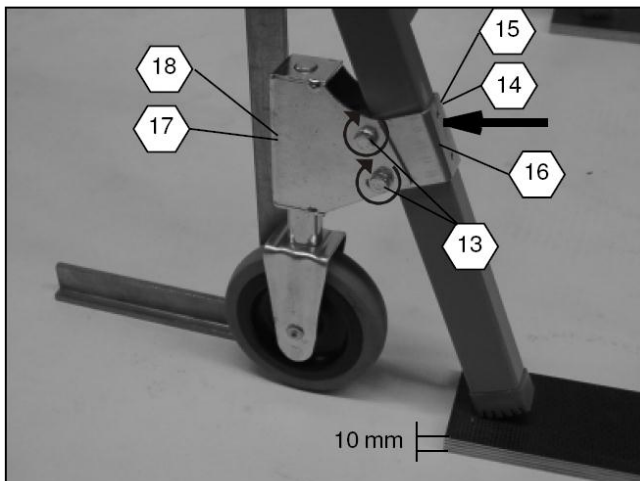
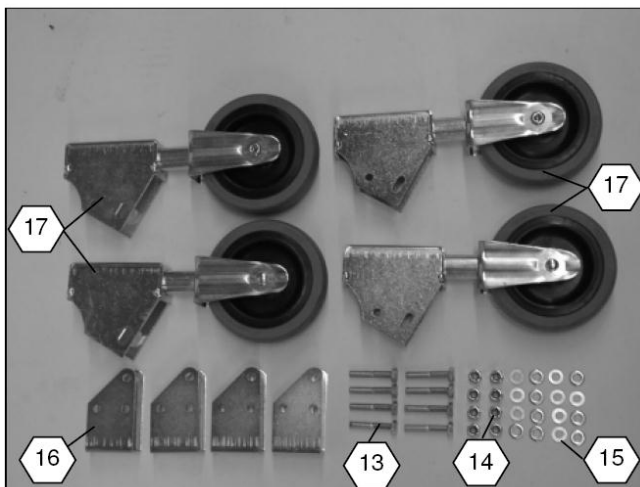
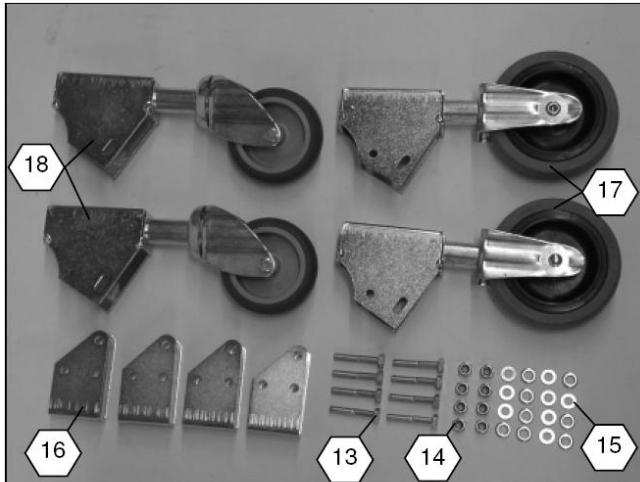

GÜNZBURGER STEIGTECHNIK GMBH

Vor jeder Benutzung ist der Tritt auf ordnungsgemäßen Zustand zu prüfen. Bei Mängeln darf der Tritt nicht benutzt werden. Eine Verwendung ist erst nach Abstellung der Mängel erlaubt. Die Standfläche muss ausreichend tragfähig sein.

(D)

Gewährleistung und Haftung

Umfang, Zeitraum und Form der Gewährleistung sind in den Verkaufs- und Lieferbedingungen der Günzburger Steigtechnik GmbH fixiert. Für Gewährleistungsansprüche, die sich aus einer mangelhaften Dokumentation ergeben, ist stets die zum Zeitpunkt der Lieferung gültige Aufbau- und Informationsbrochüre maßgebend.

Über die Verkaufs- und Lieferbedingungen hinaus gilt:
Es wird keine Gewähr übernommen für Personen- und Sachschäden, die aus einem oder mehreren der nachfolgenden Gründe entstanden sind:
- nicht bestimmungsgemäße Verwendung,
- unsachgemäß durchgeführte Reparaturen,
- Verwendung von anderen als Original-Ersatzteilen,
- Nutzen der Anlage mit defekten Bauteilen,
- nicht ausreichend qualifiziertes oder unzureichendes Montage- und Nutzerpersonal,
- eigenmächtige bauliche Veränderungen,
- Katastrophenfälle durch Fremdkörperwirkung und höherer Gewalt.
Der Betreiber hat in eigener Verantwortung dafür zu sorgen, daß die Sicherheitsbestimmungen eingehalten werden. Des Weiteren eine bestimmungsgemäße Verwendung gewährleistet ist.

The step stool must be checked each time before use to make sure it is in proper working condition. The step stool must not be used if it has any defects. It may only be used again once the defects have been remedied. The step stool may only be used on a floor/ground surface with adequate load-bearing capacity. Warranty and Liability: The scope, duration and form of the warranty are set out in the Terms and Conditions of Sale and Delivery of Günzburger Steigtechnik GmbH.

(GB)

For warranty claims arising out of or in connection with inadequate documentation, the valid assembly and information brochure at the time of delivery shall always be applicable. In addition to the Terms and Conditions of Sale and Delivery, the following shall apply: No liability shall be accepted for personal injury or damage to property arising for one or more of the following reasons:
- Misuse
- Improper repairs
- Use of spare parts that are not original parts
- Use of the system with defective parts
- Inadequately qualified assembly and user personnel and/or insufficient numbers of such personnel
- Unauthorized structural modifications
- Catastrophes caused by interference from foreign bodies or force majeure.
It is the operator's responsibility to ensure that all valid, applicable laws, safety regulations and instructions relating to the prevention of accidents are complied with. The operator is also responsible for ensuring that the equipment is used only as intended.

Antes de cualquier utilización, deberá verificarse el estado impecable del taburete. Con cualquier defecto, no deberá utilizarse el taburete.

(ES)

La utilización únicamente quedará permitida habiéndose eliminado los defectos. El taburete únicamente deberá utilizarse sobre un piso suficientemente firme.
Garantía y responsabilidad El alcance, el plazo y la forma de la garantía se encuentran determinados en las condiciones de venta y de entrega de la Günzburger Steigtechnik GmbH.
Para los derechos de garantía que resultarán de una documentación defectuosa, siempre será determinante el folleto de montaje y de información vigente en el momento de la entrega. Además de las condiciones de venta y de entrega válida:
No se asumirá garantía alguna por daños personales o materiales que resulten debido a una o varias de las razones siguientes:
- utilización no conforme con las condiciones previstas,
- reparaciones ejecutadas de manera inadecuada,
- utilización de piezas de recambio que no sean las originales,
- utilización de la instalación con componentes defectuosos,
- personal de montaje o usuario insuficiente o no calificado suficientemente,
- modificaciones constructivas arbitrarias,
- casos de catástrofes debidos al efecto de cuerpos extraños y a fuerza mayor.
El explotador ha de encargarse en responsabilidad propia de que se cumplan las leyes, las especificaciones de seguridad y los reglamentos de prevención de accidentes vigentes. Además deberán quedar garantizadas las condiciones previstas de utilización.

(F)

Avant chaque emploi, il faut vérifier si l'escabeau est en parfait état. En cas de vices, il ne faut pas utiliser l'escabeau. L'exploitant doit s'assurer en responsabilité propre que les lois en vigueur, les prescriptions de l'escabeau ne doit être utilisé que sur un sol suffisamment résistant.
Garantie et responsabilité L'ampleur, la durée et la forme de la garantie sont fixées dans les conditions de vente et de livraison de la société Günzburger Steigtechnik.
Pour les revendications en garantie résultant d'une documentation insuffisante, la brochure consignant le montage et les informations en vigueur à la date de livraison sera toujours déterminante. Au-delà de ces conditions de vente et de livraison, les conditions suivantes sont applicables: aucune garantie ne sera assurée pour des dommages corporels et matériels résultant de l'une ou de plusieurs des causes suivantes:
- emploi non conforme,
- réparations exécutées incorrectement,
- emploi d'autres pièces de rechange que les pièces originales,
- utilisation de l'installation avec des éléments défectueux,
- du personnel de montage et utilisateur insuffisamment qualifié ou du personnel en nombre insuffisant,
- des modifications de construction en responsabilité propre,
- en cas de catastrophes dues à l'impact de corps étrangers et en cas de force majeure.
L'exploitant doit s'assurer en responsabilité propre que les lois en vigueur, les prescriptions de sécurité et les directives relatives à la prévention des accidents soient respectées. Par ailleurs un emploi conforme à la destination de l'installation doit être garanti.

Verificare prima di ogni utilizzo le condizioni regolati del gradino. In caso di difetti non utilizzare il gradino. Il suo riutilizzo sarà consentito solamente ad avvenuta eliminazione di detti difetti.

(I)

Il gradino può essere utilizzato solamente su di un pavimento di portata sufficiente.
La garanzia e la responsabilità L'entità, il periodo e la forma della garanzia sono fissati nelle Condizioni di vendita e di fornitura della Günzburger Steigtechnik GmbH.
Per eventuali richieste di garanzia dovute ad una documentazione incompleta, è sempre determinante il prospetto informativo e di montaggio valido al momento della fornitura. Oltre alle Condizioni di vendita e di fornitura, vale quanto segue:
La Günzburger Steigtechnik GmbH non si assume alcuna responsabilità per danni a persone e a cose dovute ai seguenti motivi:
- utilizzo non conforme,
- riparazioni effettuate in maniera non appropriata,
- utilizzo di ricambi che non siano quelli originali,
- utilizzo dell'impianto con componenti difettosi,
- personale addetto al montaggio o dell'utilizzatore non sufficientemente qualificato o inadeguato,
- modifiche costruttive effettuate arbitrariamente,
- catastrofi dovute all'azione di corpi estranei o a cause di forza maggiore.
L'utilizzatore dovrà provvedere sotto la propria responsabilità al rispetto delle leggi, delle norme di sicurezza e delle norme antinfortuniste vigenti. In questo modo sarà garantito un utilizzo conforme.

(NL)

Vóór ieder gebruik moet de correcte toestand van de oetpost worden gecontroleerd. Bij gebreken mag de oetpost niet worden gebruikt. Het gebruik is pas na het verwijderen van de gebreken toegestaan. De oetpost mag uitsluitend worden gebruikt op een ondergrond met voldoende draagvermogen.
Garantie en aansprakelijkheid De omvang, periode en vorm van de garantie zijn vastgelegd in de verkoop- en leveringsvoorwaarden van Günzburger Steigtechnik GmbH.
Voor eventuele claims op grond van een onvolledige documentatie, is steeds de geldende montage- en informatiebrochure op het tijdstip van de levering bepalend. Naast de verkoop- en leveringsvoorwaarden geldt:
Er wordt geen aansprakelijkheid aanvaard voor lichamelijke letsel en materiële schade, indien deze ontstaan zijn door één of meerdere van de volgende oorzaken:
- oneigenlijk gebruik,
- verkeerd uitgevoerde reparaties,
- gebruik van andere dan originele reserveonderdelen,
- gebruik van het product met defecte componenten,
- niet voldoende gekwalificeerd of ontoereikend montage- en gebruikerspersoneel,
- eigenmachtige constructieve veranderingen,
- rampen door externe invloeden en overmacht.
De exploitant moet er op eigen verantwoordelijkheid voor zorgen, dat de geldende wetten, veiligheidsbepalingen en voorschriften voor de preventie van ongevallen worden nageleefd. Voor het overige moet er voor worden gezorgd, dat een doelmatig gebruik gewaarborgd is.

Minden használat előtt ellenőrizze a kislétra előírás szerinti állapotát. Hiányosságok fennléte esetén a kislétra nem szabad használni.

(HU)

A használat csak a hiányosságok megszüntetése után van megengedve. A kislétra -et csak megfelelő teherbírási talajon szabad használni.
Szavatosság és felelősség A szavatosság terjedelme, a szavatossági idő és a szavatossági igények feltételeinek módja a Günzburger Steigtechnik GmbH Eladási és szállítási feltételeiben van lefektetve.
Azoknál a szavatossági igényekkel kapcsolatban, amelyek a dokumentáció hiányos voltára hivatkoznak kerülnék benyújtásra, a szállítási időpontban érvényes felállítási és információ brosúra a mérvadó. Az eladási és szállítási feltételekkel, a következők korlátozóak érvényesek:
Azokért a személyi sérülésekért és anyagi károkért, amelyek az alábbi okok egyikének vagy az alábbi okok közül többnek a következményei, semmiféle felelősséget nem vállalunk:
- nem rendeltésszerű használat,
- szakszerűtlenül végrehajtott javítások,
- az eredetektől eltérő pótalkatrészek alkalmazása,
- a berendezés használatra hibás komponensekkel,
- nem kielégítő kiképzésű felhasználók vagy nem elegendő szerelő és felhasználati személyzet,
- óhatalmi szerkezeti módosítások,
- katasztrófa idegen testek behatása révén vagy víz major.
Az üzemeltetőnek a saját felelősségi körében gondoskodnia kell arról, hogy valamennyi érvényes törvény, biztonsági előírás és balesetvédelmi előírás betartásra kerüljön. Ezen felül gondoskodnia kell a rendeltésszerű használatról is.

(SE)

Infor varje användning måste man kontrollera att steg befinner sig i fullgott skick. Om bister föreligger får steg inte användas. Användning är inte tillåten förrän bristerna har åtgärdats. Steg får endast användas på mark som uppvisar tillräcklig bärförmåga.
Garanti och ansvar Garantins omfattning, giltighetstid och utformning definieras i försäljnings- och leveringsvillkoren från Günzburger Steigtechnik GmbH.
Vid anspråk på garanti som kan härledas till en ofullständig dokumentation är alltid monterings- och informationsbrochyrerna som gällde vid leveranstidpunkten av avgörande betydelse. Utöver försäljnings- och leveringsvillkoren gäller följande:
Innehavaren ansvarar för personskador och materiella skador som har uppstått på grund av en eller flera av följande orsaker:
- ej ändamålsenlig användning
- reparationer som genomförts på ej fackmässigt vis
- användning av icke originala ändringar
- användning av anläggningen trots defekta komponenter
- ej tillräckligt kvalificerade eller otillräckligt antal montörer och användare
- osannolika konstruktiva ändringar
- katastrofalfall pga påverkan från främmande föremål eller högre makt
Ägaren är ansvarig för att gällande lagstiftning, säkerhetsbestämmelser och arbetskyddsföreskrifter beaktas och följs.
Desutom ska ändamålsenlig användning säkerställas.

Her kullanyman önce basamağın nizamı uygun olup olmadığına dair durumu kontrol ediniz. Eksiklik bulunması halinde basamağın kullanyılmaz.

(TR)

Eksiklik giderildikten sonra yeniden basamağın kullanyılmasına izin verilir. Basamağın sadece tabyına kapasitesi uygun olan zemine/yerde kullanyılabilir.
Garanti ve Sorumluluk Kapsam, garantinin süresi ve şekli Günzburger Steigtechnik GmbH firmasının satış ve sevkiyat kopolanyıdırna satabilmektedir.
Hataylı dokümantasyon nedeniyle ortaya çıkan garanti talepleri için sevkiyat sırasıyla geçeri olan montaj ve bilgi broşürleri geçerli olacaktır.
Satış ve sevkiyat kopolanyının dıyında geçeri olan kopolanylar:
Abaşydaki sebep veya sebeplerden dolayı kiplisi ve madde zararları için sorumluluk kabul edilmez:
- nizamı uygun olmayan kullanyım
- nizamı uygun olarak gerçekleştirilmeyen onarımlar
- Orjinalleri yerine başka yedek parçaları kullanyımasy
- Bozuk parçaları ile tesisatın kullanyımasy
- Yetersiz uzmanların veya yetersiz montaj ve kullanyıcı personel
- Tarafınızdan yapılmış değişiklik yapılmasy
- Yabancı cisim ve dohal afet nedeniyle felaketler
Yüksekli firmamızın kendisi mesuliyette tüm geçeri kanunlara, görevlik kopolanyına ve kazaya karşı koruyucu önlemlere uyarak zorundadır.
Bunun haricinde nizamı uygun kullanyımın sorumluması,

(NO)

For hver bruk må du kontrollere at trinnet befinner seg i forskriftmessig stand. Ved mangler må trinnet ikke benyttes. Bruk er først tillatt etter at mangelen er rettet. Trinnet må bare benyttes på underlag med tilstrekkelig bæreevne.
Garanti og ansvar Omfang, idesrom og garantens form er fastlagt i salg- og leveringsvilkårene fra Günzburger Steigtechnik GmbH.
For garantier som gir seg seg fra mangelfull dokumentasjon er alltid monterings- og informasjonbroşyrerne bestemende som gjaldt på tidspunktet for levering.
Utöver salg- og leveringsvilkårene gjelder:
Vi overtar intet ansvar for skader på personer og gjenstander som er oppstått som følge av en eller flere av nedenstående grunner:
- ikke formålstemt bruk,
- ikke fagmessig utførte reparasjoner,
- bruk av andre deler enn originale reservedeler,
- bruk av anlegg med defekte komponenter,
- ikke tilstrekkelig kvalifisert eller utlisterkkelig monterings- og brukerpersonele,
- egenmektig utførte konstruksjonsmessige endringer,
- katastrofetilfeller som følge av innviklinger utfra eller av force majeure.
Operatøren må på eget ansvar sørge for at gjeldende lovbestemmelser, sikkerhetsbestemmelser og forskrifter for forebygging av ulykker overholdes.
Evidens av formålstemt bruk til enhver tid er garantert.

使用前检查 踏板 是否一切正常。发现 踏板 有缺陷时 便不允许使用。

(CN)

只有当缺陷消除后才可使用。只有当踏板 置于承载力足够的表面上。
保证和责任 保证的范围、期限和形式等事宜均在 Günzburger Steigtechnik GmbH 公司的销售和供货条件中做出了规定。
对于因文献资料中有漏洞而产生的保证要求，始终以供货时有效的安装和信息手册为准。
除了销售和供货条件外，以下条款适用于此：
对因以下一种或多种原因引起的人员和财产损失不提供担保：
- 违规使用，
- 维修不当，
- 使用非原装零件，
- 使用装配有损坏了的部件的装置，
- 装配和使用人员不合格或数量不足，
- 擅自更改构造，
- 因异物影响或不可抗力导致发生重大事件。
业主自行负责地遵守有效的法律、安全规定及事故预防措施，并确保能够按照规定使用产品。

(CZ)

Peed každým použitím se musí zkontrolovat, zda je stupátko v eadném stavu. V peedpád zřetlných závad se stupátko nesmí používat. Další použití je poupsné teprve po odstranění závad. Stupátko se smí používat jen na plochách s dostatečnou nosností.
Bezpečnostní zámek a ústřední záruční doba Forma jsou stanoveny v prodejních a dodacích podmínkách společnosti Günzburger Steigtechnik GmbH.
Pro záruční nároky uplatňované na základě chybné dokumentace jsou v dých rozhodující návod a informační brošura platné v době došdy.
Nad rámec prodejních a dodacích podmínek platí:
Záruka je vyloučena v peedpád hmotné škody a škody na zdraví vzniklé z jednoho nebo více následně uvedených dýchů:
- použití v rozpsní s uvedeným úelem,
- neodborní provedené opravy,
- použití jiných ne- originálních náhradních dílů,
- použití zariadení s defektními konstrukčními díly,
- nedostatečně kvalifikovaní nebo nesvhuující montážní pracovníci a uživatelé,
- svévolné konstrukční změny,
- katastrofy v dýchleku úleční dýchho tliesu nebo v dýchleku vyšší moci.
Provozovatel musí ve všech případech zajistit dodržování platných zákonů, bezpečnostních předpisů a předpsů o úrazové prevenci. Dále musí zajistit použití v souladu s peedepsaným úelem.

GÜNZBURGER STEIGTECHNIK GMBH



Enne kasutamist kontrollida tööpuki nõuete vastavat seisundit.

Puuduste korral ei tohi tööpuki kasutada.

Kasutamine on lubatud alles pärast puuduste kõrvaldamist.

Tööpuuki kasutada ainult kovi pinnal.

Garanti ja vastutus: Garanti maht, aeg ja tingimused on sätestatud firma Günzburger Steigtechnik GmbH müügi- ning tarneingimustes.

Garantiõuete puhul, mis tulenevad tehnilise toimiku puudulikkusest, on määravaks tarne ajal kehtiv paigaldus- ja infoõuete.

Lisaks müügi- ja tarneingimustele kehtib:

Garanti ei kata varakahjusid ja isikukahjusid, mis on tekkinud dhe või mitme järgnevalt nimetatud põhjuse tagajärjel:

- mitteotstarbekohane kasutamine,
- asjatundmatult teostatud remonttööd,
- mitte-originaalosaide kasutamine,
- seadme kasutamine defektse osadega,
- puudulik või vajaliku kvalifikatsioonita paigalduspersonal ja kasutajad,
- omavoliliselt tehtud konstruktsiooni muudatused,
- katastroofi ohtokud võõrõudude ja loodusõudude toimel.

Käitaja vastutab kehtivate seaduste, ohutuseeskirjade ning õnnetuste vältimise eeskirjade täitmise eest.

Samuti vastutab ta toote otstarbekohase kasutamise eest.

Kontrollid alid trinnettrinnene med hensyn til korrekt tilstand.

Trinnettrinnene må ikke benyttes, hvis det/de er defekt.

Må først bruges, når manglerne er afhjælpet.

Trinnettrinnene må kun benyttes på et tilstrækkeligt stabilt underlag.

Garanti og ansvar: Garantiomfang, -periode og -art er fastlagt i salgs- og leveringsbetingelserne fra Günzburger Steigtechnik GmbH.

Hvad angår mangelsbeføjelser hidrørende fra en mangelfuld dokumentation, er den på leveringsstidspunktet gyldige opbygnings- og informationsbrochure altid retningsgivende.

Ud over salgs- og leveringsbetingelserne har følgende gyldighed:

Der overtages intet ansvar for personskader og materielle skader, som er opstået af en eller flere af de efterfølgende grunde:

- utilisigtet brug,
- ukendigt udførte reparationer,
- brug af andre reservedele end de originale,
- brug af anlægget med defekte komponenter,
- ikke tilstrækkeligt kvalificeret eller utilstrækkeligt montage- og brugerpersonale,
- egenmægtige ændringer af konstruktionen,
- katastrofefældte på grund af indvirkning fra fremmedlegemer og force majeure.

Ejeren er selv ansvarlig for, at gældende lovgivning, sikkerhedsbestemmelser og forskrifter vedrørende ulykkesforebyggelse overholdes.

Og desuden at en bestemmelsesmæssig brug er garanteret

Antes de utilizar o escadote é preciso verificar sempre se ele está em bom estado.

Se o escadote apresentar quaisquer defeitos não pode ser utilizado.

Só é possível voltar a utilizá-lo depois de eliminados esses defeitos.

O escadote só pode ser utilizado em chão capaz de suportar o respectivo peso.

Garantia e responsabilidade: Extensão, período e forma da garantia estão estabelecidos nas condições de venda e fornecimento da Günzburger Steigtechnik GmbH.

No que diz respeito a direitos de garantia resultantes de documentação defeituosa é sempre determinante a brochura de informação e montagem válida na altura do fornecimento.

Para além das condições de venda e fornecimento é válido o seguinte:

Não é concedida qualquer garantia por danos pessoais e materiais devidos a um ou mais dos motivos a seguir indicados:

- utilização não conforme com as disposições,
- reparações efectuadas de forma incorrecta,
- utilização de peças sobressalentes não originais,
- utilização da instalação com componentes defeituosos,
- pessoal de montagem e utilizador insuficiente ou insuficientemente qualificado,
- alterações arbitrárias da construção,
- casos de catástrofe devido à acção de corpos estranhos e a força maior.

O utilizador é responsável por as leis, disposições de segurança e prescrições de prevenção de acidentes válidas serem cumpridas.

E além disso, por garantir uma utilização de acordo com as disposições.

使用前に 踏み板 の状態が規定通りであることを確認すること。

欠陥がある時には 踏み板 を使っては行けません。

欠陥を排除してから始めて使用が許されます。

踏み板 は充分に負荷に耐えうる床の上でのみ使用できます。

保証と責任 保障の範囲、期間、形式等は製造者ギンツブルガー社 (Günzburger Steigtechnik GmbH) の《販売及び出荷条件》において定められています。

文書の不備に基づく保障請求については出荷時に有効な説明書を基準とします。

一般の《販売及び出荷条件》の他に次の諸事項が適用されます:

次の諸原因のいずれかによる人的又は物的損害に対しては保障しません:

- 規定によらない使用
- 不適当に行われた修理
- 不正な補充部品の使用
- 不良な部品を入れた状態における本設備の使用

組み立て又は操作を行う人の資格又は人数の不充分

勝手に行われた構造変化

異物の働きや不可抗力による災害

操作者は自分の責任において有効な法律、安全規定、事故防止規定等が遵守され、

規定による使用が行われることを確保しなければなりません。

EE

Ennen jokaista käyttöä tulee tarkastaa, että koroke on moitteettomassa kunnossa.

Jos havaitaan puutteellisuksia, ei koroketta saa käyttää.

Käyttö on sallittu vasta puutteellisuksien korjaamisen jälkeen.

Koroketta saa käyttää ainoastaan riittävän kantavalla pohjalla.

Takuu ja vastuu: Takuun laajuus, kestoaika ja muoto on määritetty Günzburger Steigtechnik GmbH:n yleisissä toimitusehdoissa.

Puutteellisesta dokumentaatiosta aiheutuvien takuuväiteiden osalta sitovaksi katsotaan aina vain toimituksen ajankohdantana voimassaoleva asennus- ja informaatioesite.

Yleisten toimitusehtojen lisäksi toimitusta koskevat seuraavat ehdot:

Emme ota mitään vastuuta tai anna takuuta henkilö- ja esinevahingoista, jotka ovat aiheutuneet yhdestä tai useammasta seuraavasta syystä:

- määräysten vastainen käyttö,
- asiantuntemattomasti suoritettujen korjauksien,
- muiden kuin alkuperäisten varaosien käyttö,
- laitteiston käyttö virallisten rakennusten,
- asemus- ja käyttöhenkilöstön riittämätön ammattitaito tai lukumäärä,
- omavaltaisesti rakennemuutokset,
- vieraiden esineiden ja korkeamman voiman aiheuttamat katastrofifilantteet.

Liikkeenharjoittajan tulee omavastuullisesti huolehtia siitä, että voimassaolevia lakimääräyksiä, työturvallisuusmääräyksiä ja tapaturmanhäikäisymääräyksiä noudatetaan.

Sekä lisäksi varmistaa, että vain määräysten mukainen käyttö on taattu.

Przen każdym użyciem tablezet ze stopniem należy sprawozdanie jego stan zgodne z przepisami.

W przypadku odkrycia wad w tablecie ze skłapiem nie wolno go używać do pracy.

Użycie dozwolone jest dopiero po usunięciu wad.

Tablezet ze stopniem można ustawiać tylko na podłożach o odpowiedniej nośności.

Gwarancja i odpowiedzialność: Zakres, okres czasu i forma gwarancji są zawarte w warunkach sprzedaży i dostawy firmy Günzburger Steigtechnik GmbH.

Dla rozszczeń z tytułu gwarancji wynikłych z wadliwej dokumentacji, miarodajny jest zawsze broszura zawierająca opis montażu i informacje, ogólnie obowiązujące w okresie dostawy.

Oprócz warunków sprzedaży i dostawy obowiązują, jak poniżej:

Gwarancję odpowiedzialności nie objęte są szkody rzeczowe lub osobowe, wynikłe z jednego lub wielu powodów wymienionych poniżej:

- używanie niezgodne z przepisami użytkownika,
- niefachowo wykonywane naprawy,
- używanie innych, a nie oryginalnych części zamiennych przy naprawach,
- używanie sprzętu z wadliwymi częściami budowy,
- zatrudnianie niedostatecznie wykwalifikowanego lub ilościowo za małego personelu montażowego i użytkowniczego,
- dokonywanie prac modyfikacyjnych we własnym zakresie,
- wypadki katastrof wynikłe przez działanie ciąż obcych i siły wyższej.

Użytkownik musi na własną odpowiedzialność zastrzeżenie się o zachowanie ogólnie obowiązujących praw, zasad bezpieczeństwa i zasad postępowania celem uniknięcia wypadków.

Poza tym musi być zagwarantowane użycie zgodne z przepisami.

DK

PT

JP

R

PL

SI

RU

ОБЗОР

НАШЕЙ ОБЩЕЙ ПРОГРАММЫ



- Лестницы
- Трапы
- Площадки
- Подвижные леса
- Переходы
- Перила



- Специальные конструкции
для грузовых автомобилей,
рельсового транспорта, авиации,
промышленных установок,
внешних сооружений и зданий

Tritt

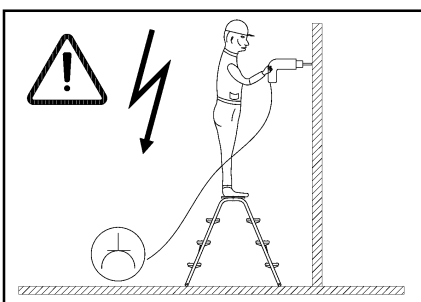
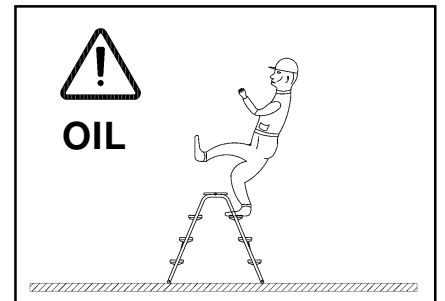
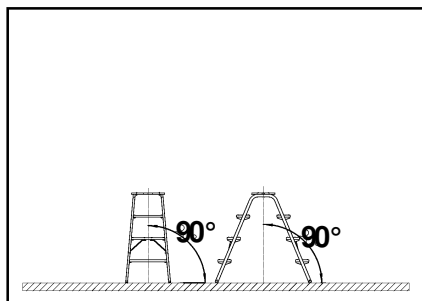
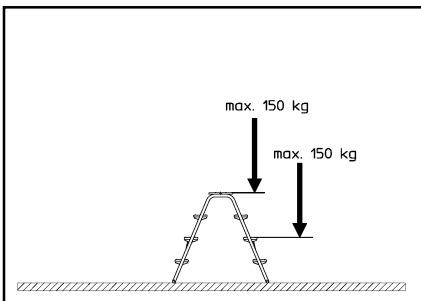
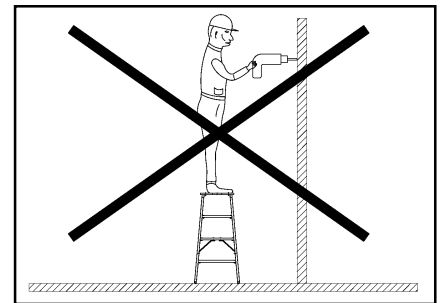
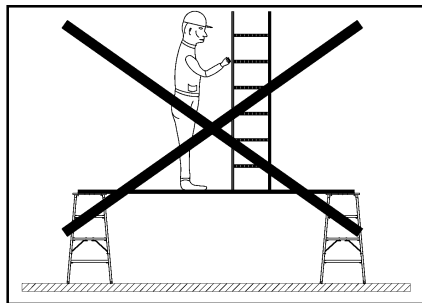
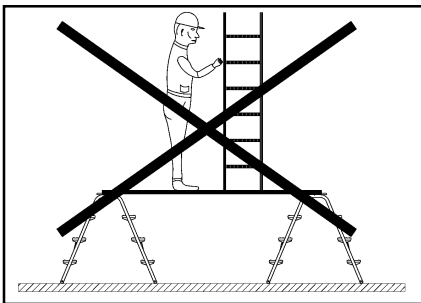

Best-Nr.: 39002-39004		
Pos.	Bezeichnung	Maße
1	Plattform	
2	Seitenrahmen	
3	Stufe	377 mm
4	Stufe	419 mm
5	Strebe re.	
6	Strebe li.	
7	Flachkopfschraube	M5x30 mm
8	Flachkopfschraube	M5x25 mm
9	Blechschaube	4,8x13 mm
10	Sechskantmutter	M5
11	Federring	5,3 mm
12	U-Scheibe	5,3 mm
13	Sechskantschraube	M6x
14	Sechskantmutter	M6
15	U-Scheibe	6,3 mm
16	Klemmhalter	30 mm
17	Federbockrolle	
18	Federlenkrolle	

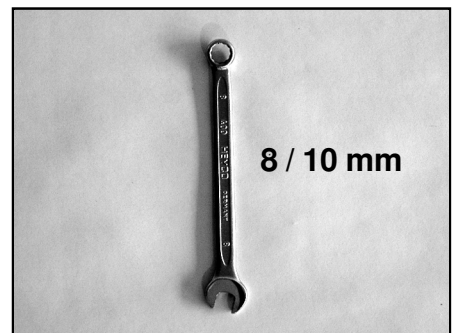
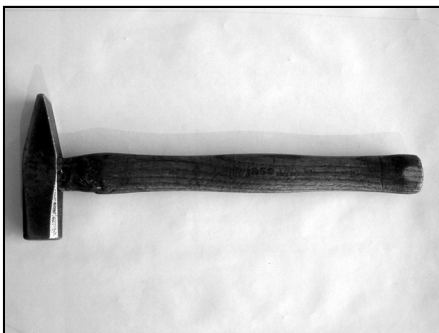
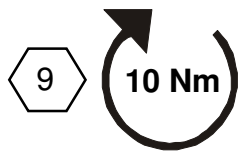
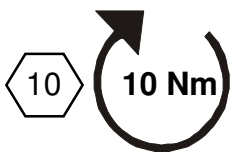
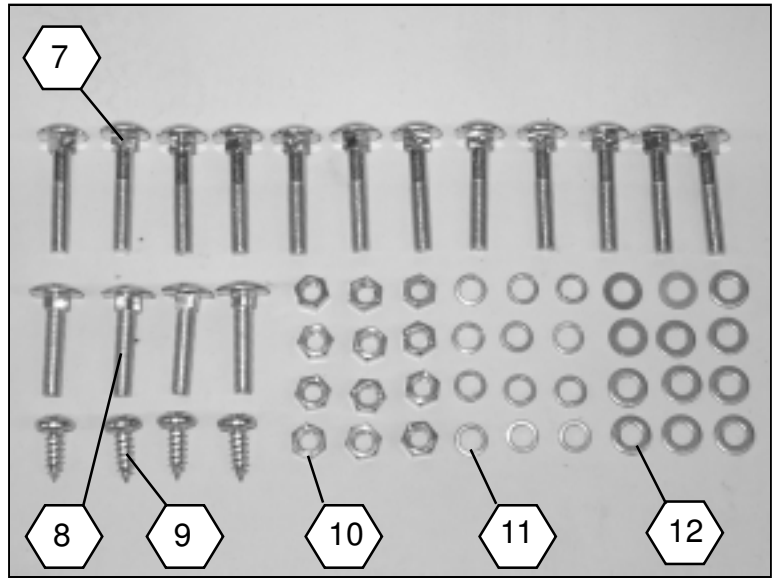
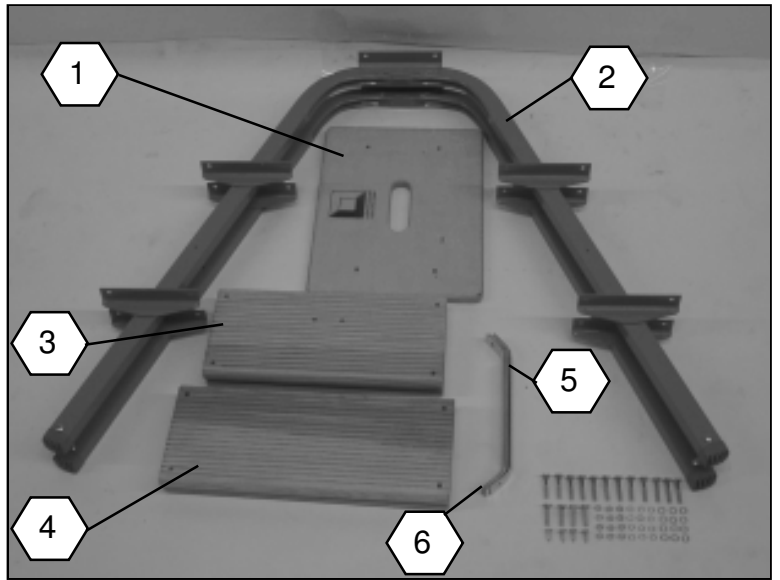

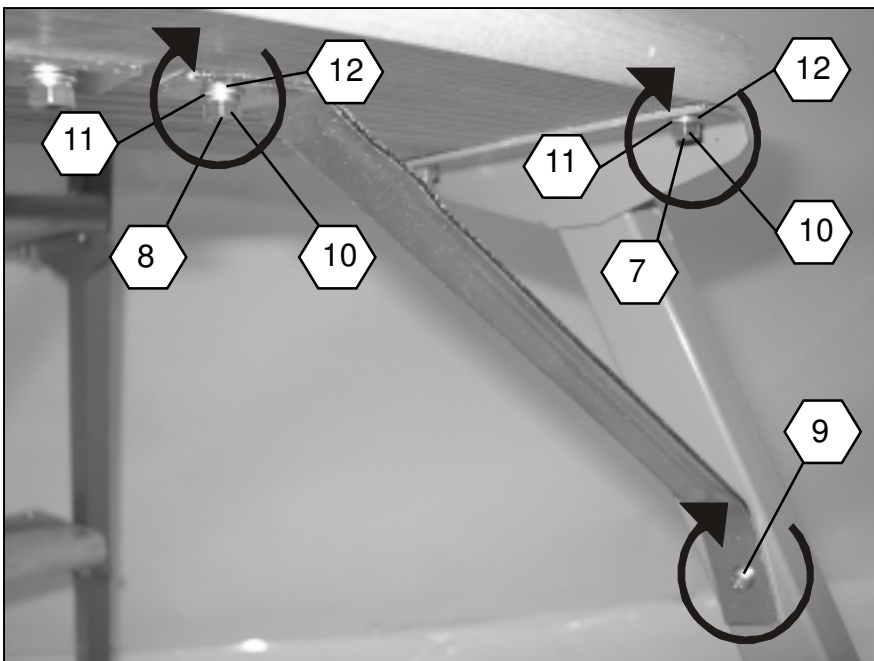
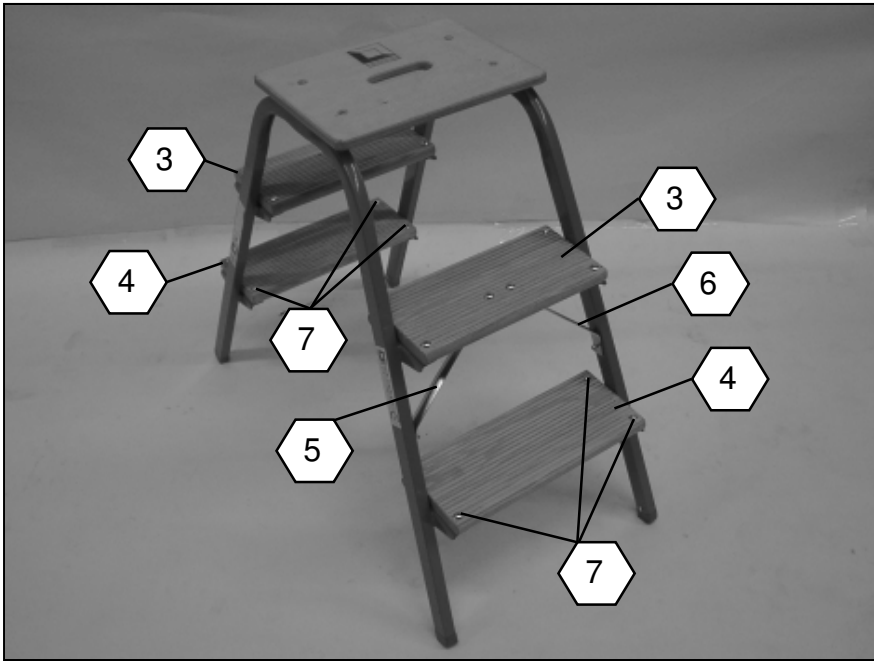
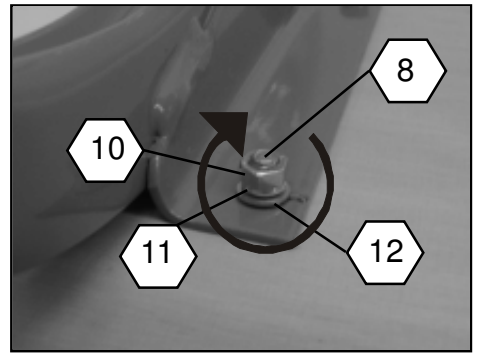
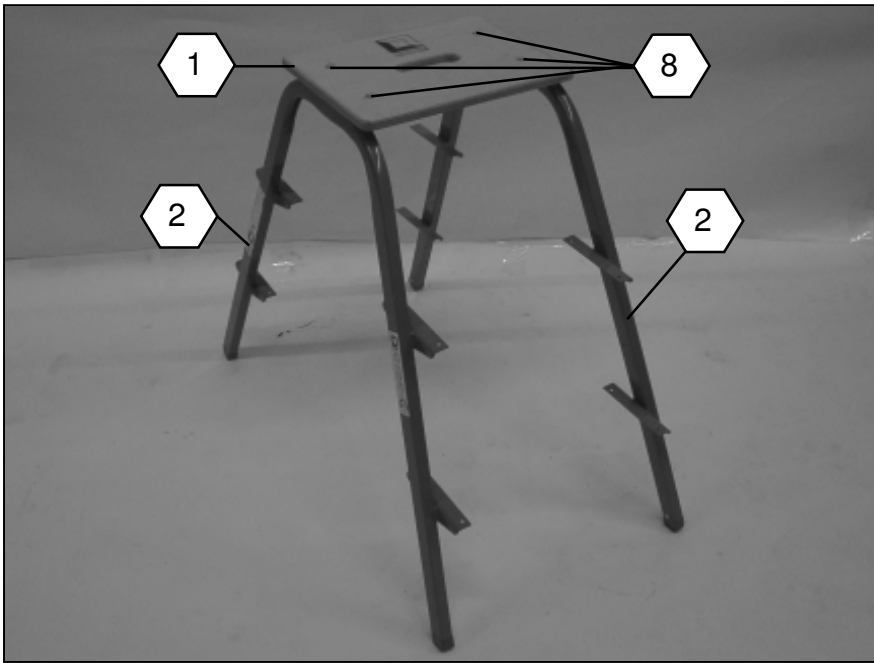

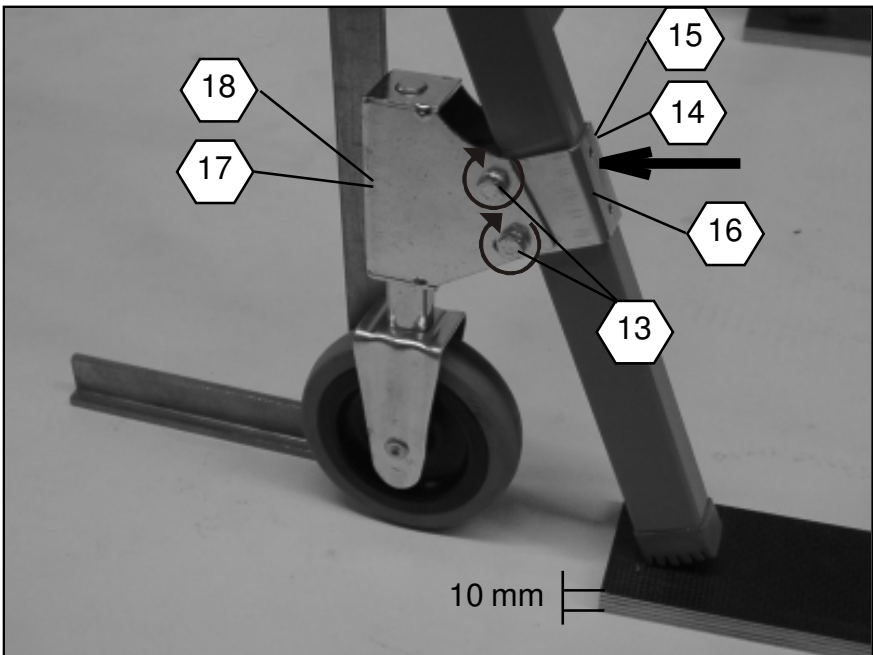
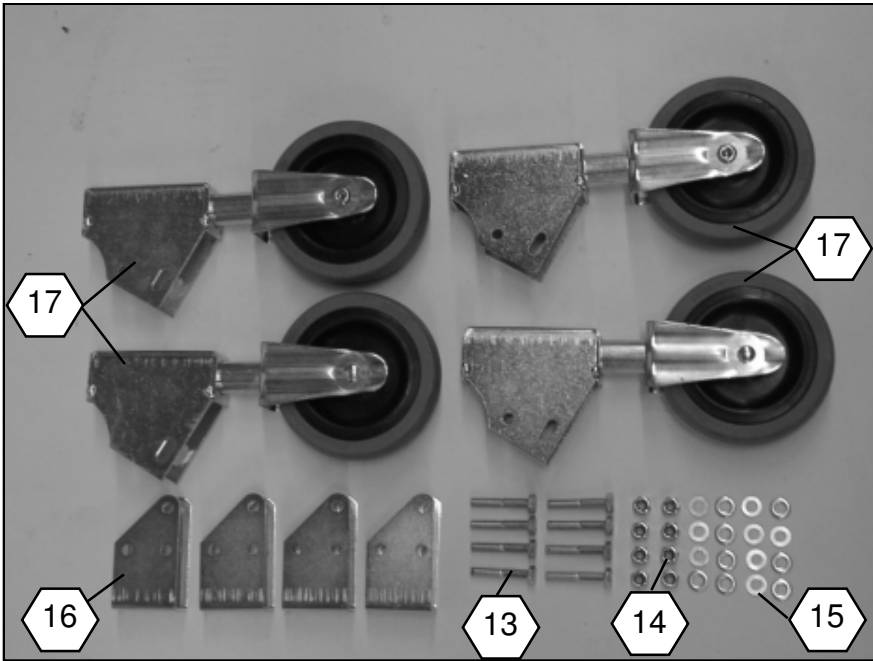
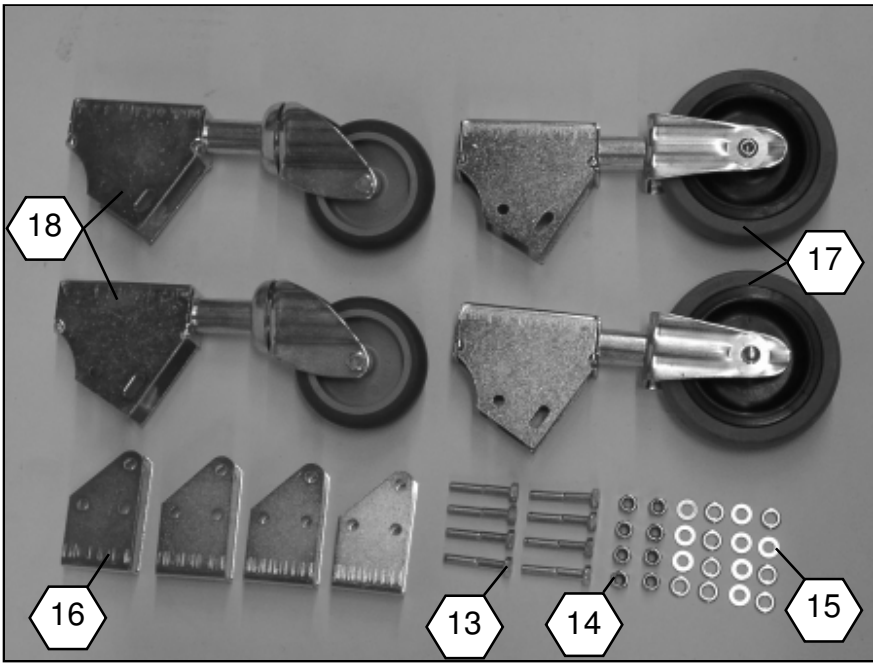

Vor jeder Benutzung ist der Tritt auf ordnungsgemäßen Zustand zu prüfen. Bei Mängeln darf der Tritt nicht benutzt werden. Eine Verwendung ist erst nach Abstellung der Mängel erlaubt. Die Standfläche muss ausreichend tragfähig sein.

(D)

Gewährleistung und Haftung

Umfang, Zeitraum und Form der Gewährleistung sind in den Verkaufs- und Lieferbedingungen der Günstzburger Steigtechnik GmbH fixiert. Für Gewährleistungsansprüche, die sich aus einer mangelhaften Dokumentation ergeben, ist stets die zum Zeitpunkt der Lieferung gültige Aufbau- und Informationsbroschüre maßgebend.

Über die Verkaufs- und Lieferbedingungen hinaus gilt:

Es wird keine Gewähr übernommen für Personen- und Sachschäden, die aus einem oder mehreren der nachfolgenden Gründe entstanden sind:

- nicht bestimmungsgemäße Verwendung,
- unsachgemäß durchgeführte Reparaturen,
- Verwendung von anderen als Original- Ersatzteilen,
- Nutzen der Anlage mit defekten Bauteilen,
- nicht ausreichend qualifiziertes oder unzureichendes Montage- und Nutzerpersonal,
- eigenmächtige bauliche Veränderungen,
- Katastrophenfälle durch Fremdkörpereinwirkung und höherer Gewalt.

Der Betreiber hat in eigener Verantwortung dafür zu sorgen, daß die Sicherheitsbestimmungen eingehalten werden. Des Weiteren eine bestimmungsgemäße Verwendung gewährleistet ist.

The step stool must be checked each time before use to make sure it is in proper working condition. The step stool must not be used if it has any defects.

It may only be used again once the defects have been remedied.

The step stool may only be used on a floor/ground surface with adequate load-bearing capacity.

Warranty and Liability The scope, duration and form of the warranty are set out in the Terms and Conditions of Sale and Delivery of Günstzburger Steigtechnik GmbH.

For warranty claims arising out of or in connection with inadequate documentation, the valid assembly and information brochure at the time of delivery shall always be applicable.

In addition to the Terms and Conditions of Sale and Delivery, the following shall apply:

No liability shall be accepted for personal injury or damage to property arising from one or more of the following reasons:

- Misuse
- Improper repairs
- Use of spare parts that are not original parts
- Use of the system with defective parts
- Inadequately qualified assembly and user personnel and/or insufficient numbers of such personnel
- Unauthorized structural modifications
- Catastrophes caused by interference from foreign bodies or force majeure.

It is the operator's responsibility to ensure that all valid, applicable laws, safety regulations and regulations relating to the prevention of accidents are complied with.

The operator is also responsible for ensuring that the equipment is used only as intended.

(GB)

Antes de cualquier utilización, deberá verificarse el estado impecable del taburete. Con cualquier defecto, no deberá utilizarse el taburete.

La utilización únicamente queda permitida habiéndose eliminado los defectos.

El taburete únicamente deberá utilizarse sobre un piso suficientemente firme.

Garantía y responsabilidad El alcance, el plazo y la forma de la garantía se encuentran determinados en las condiciones de venta y de entrega de la Günstzburger Steigtechnik GmbH.

Para los derechos de garantía que resultarán de una documentación defectuosa, siempre será determinante el folleto de montaje y de información vigente en el momento de la entrega.

Además de las condiciones de venta y de entrega valdrá:

No se asumirá garantía alguna por daños personales o materiales que resulten debido a una o varias de las razones siguientes:

- utilización no conforme con las condiciones previstas,
- reparaciones ejecutadas de manera inadecuada,
- utilización de piezas de recambio que no sean las originales,
- utilización de la instalación con componentes defectuosos,
- personal de montaje o usuario insuficiente o no calificado suficientemente,
- modificaciones constructivas arbitrarias,
- casos de catástrofes debidos al efecto de cuerpos extraños y a fuerza mayor.

El explotador ha de encargarse en responsabilidad propia de que se cumplan las leyes, las especificaciones de seguridad y los reglamentos de prevención de accidentes vigentes.

Además deberán quedar garantizadas las condiciones previstas de utilización.

(ES)

(F)

Verificare prima di ogni utilizzo le condizioni regolari del gradino.

In caso di difetti non utilizzare il gradino. Il suo riutilizzo sarà consentito solamente ad avvenuta eliminazione di detti difetti.

Il gradino può essere utilizzato solamente su di un pavimento di portata sufficiente.

La garanzia e la responsabilità L'entità, il periodo e la forma della garanzia sono fissati nelle Condizioni di vendita e di fornitura della Günstzburger Steigtechnik GmbH.

Per eventuali richieste di garanzia dovute ad una documentazione incompleta, è sempre determinante il prospetto informativo e di montaggio valido al momento della fornitura.

Oltre alle Condizioni di vendita e di fornitura, vale quanto segue:

La Günstzburger Steigtechnik GmbH non si assumerà alcuna responsabilità per danni a persone e a cose dovute ai seguenti motivi:

- utilizzo non conforme,
- riparazioni effettuate in maniera non appropriata,
- utilizzo di ricambi che non siano quelli originali,
- utilizzo dell'impianto con componenti difettosi,
- personale addetto al montaggio o dell'utilizzatore non sufficientemente qualificato o inadeguato,
- modifiche costruttive effettuate arbitrariamente,
- catastrofi dovute all'azione di corpi estranei o a cause di forza maggiore.

L'utilizzatore dovrà provvedere sotto la propria responsabilità al rispetto delle leggi, delle norme di sicurezza e delle norme antinfortunistiche vigenti.

In questo modo sarà garantito un utilizzo conforme.

(I)

(NL)

Minden használat előtt ellenőrizze a kislétra előírás szerű állapotát.

Hiányosságok fennállása esetén a kislétra -et nem szabad használni.

A használat csak a hiányosságok megszüntetése után van megengedve.

A kislétra -et csak megfelelő teherbírási talajon szabad használni.

Szavatosság és felelősség. A szavatossági terjedelme, a szavatossági idő és a szavatossági igények kielégítésének módja a Günstzburger Steigtechnik GmbH Eladási és szállítási feltételeiben van lefektetve.

Azok a szavatossági igényekkel kapcsolatban, amelyek a dokumentáció hiányos voltára hivatkozva kerülnek benyújtásra, a szállítási időpontban érvényes felállítási és információs broszúra a mérvadó.

Az eladási és szállítási feltételeken felül a következő korlátozások érvényesek:

Azokért a személyi sérülésekért és anyagi károkért, amelyek az alábbi okok egyikének vagy az alábbi okok közül többnek a következményei, semmiféle felelősséget nem vállalunk:

- nem rendeltetés szerű használat,
- szakszerűtlenül végrehajtott javítások,
- az eredetiktől eltérő pótalkatrészek alkalmazása,
- a berendezés használata hibás komponensekkel,
- nem kielégítő képzéssel rendelkező vagy nem elegendő szerelő és felhasználói személyzet,
- önhatalmú szerkezeti módosítások,
- katasztrófák idegen testek behatása révén vagy víz major.

Az üzemeltetőnek a saját felelősségi körében gondoskodnia kell arról, hogy valamennyi érvényes törvény, biztonsági előírás és balesetvédelmi előírás betartásra kerüljön.

Ezen felül gondoskodnia kell a rendeltetés szerű használatról is.

(HU)

(SE)

Her kullanyndan önce basamađın nızama uygun olup olmadıđına dair durumu kontrol edilir.

Eksiklik bulunması halinde basamađın kullanylamaz.

Eksiklikler giderildikten sonra yeniden basamađın kullanynına izin verilir.

Basamađın sadece tabıma kapasitesi uygun olan zeminerde kullanylabılır.

Garanti ve Sorumluluk Kapsam, garantinin süresi ve pekli Günstzburger Steigtechnik GmbH firmasının satıp ve sevkiyat kopolarında sabitlenmiştir.

Hatalı dokümantasyon nedeniyle ortaya çıkan garanti talepleri için sevkiyat sırasındaki gezerli olan montaj ve bilgi broşürleri gezerli olmaktadır.

Satıp ve sevkiyat kopolarının dıpynda gezerli olan kopolar:

Aşağıdaki sebep veya sebeplerden dolayı kişisel ve maddi zararlar için sorumluluk kabul edilmez:

- nızama uygun olmayan kullanynı,
- nızama uygun olarak gerçekteşirilmeyen onarımlar
- Orjinalleri yerine bađka yedek parçaların kullanylması
- Bozuk parçalar ile tesisatın kullanylması
- Yetersiz uzmanlanmıpy veya yetersiz montaj ve kullanyncı personel
- Tarafnızandan yapısız deđibiklikler yapılması
- Yabancı cisim ve dođal afet nedeniyle felaketler hali

Yıpletici firmabahıys kendi mesuliyetinde tüm gezerli kanunlara, güvenli kopolarına ve kazaya karşı koruyucu önlemlere umyak zorundadır.

Bunun haricinde nızama uygun kullanynını sađlanması,

(TR)

(NO)

使用前应检查 踏板 是否一切正常。

发现 踏板 有缺陷时便不允许使用它。

只有在弥补缺陷后才能使用。

只允许将 踏板 置于承载力足够的地上。

保证和责任 保证的范围、期限和形式等事宜均在 Günstzburger Steigtechnik GmbH

公司的销售和供货条件中做出了规定。

对于因文献资料中有漏洞而产生的保证要求，始终以供货时有效的安装和信息手册为准。

除了销售和供货条件外，以下条款适用于此：

对因以下一种或多种原因引起的人员和财产损失概不提供担保：

- 违规使用，
- 维修不当，
- 使用非原装备件，
- 使用装配有损坏了的部件的装置，
- 装配和使用人员不合格或数量不足，
- 擅自更改构造，
- 因外物影响或不可抗力导致引发灾难性事件。

业主应自行负责地保证遵守有效的法律、安全规定及事故预防条例。

并保证能够按照规定使用产品。

(CN)

(CZ)

Inför varje användning måste man kontrollera att steg befinner sig i fullgott skick.

Om brister föreligger får steg inte användas.

Användning är inte tillåten förrän bristerna har åtgärdats.

Steg får endast användas på mark som uppvisar tillräcklig bärfkraft.

Garanti och ansvar Garantins omfattning, giltighetstid och utformning definieras i försäljnings- och leveransvillkoren från Günstzburger Steigtechnik GmbH.

Vid anspråk på garantin som kan härdas till en bristfällig dokumentation är alltid monterings- och informationsbroshyren som gällde vid leveranstidpunkten av avgörande betydelse.

Utöver försäljnings- och leveransvillkoren gäller följande:

Ingen garanti ges för personskador och materiella skador som har uppstått på grund av en eller flera av följande orsaker:

- ej ändamålsenlig användning
- reparationer som genomförts på ej fackmässigt vis
- användning av icke-originalreservdelar
- användning av anläggningen trots defekta komponenter
- ej tillräckligt kvalificerade eller otillräckligt antal montörer och användare
- egenmäktiga konstruktiva ändringar
- katastrofall på påverkan från främmande föremål eller högre makt

Ägaren är ansvarig för att gällande lagstiftning, säkerhetsbestämmelser och arbetarskyddsföreskrifter beaktas och följs.

Dessutom ska ändamålsenlig användning säkerställas.

För hver bruk må du kontrollere at trinnet befinner seg i forskriftsmessig stand.

Ved mangler må trinnet ikke benyttes.

Bruk er først tillatt etter at mangelen er rettet.

Trinnet må bare benyttes på underlag med tilstrekkelig bæreevne.

Garanti og ansvar Omfang, tidsrom og garantiens form er fastlagt i salgs- og leveringsvilkårene fra Günstzburger Steigtechnik GmbH.

For garantikrav som gir seg ut fra mangelfull dokumentasjon er alltid den monterings- og informasjonsbrosjyren bestemmende som gjaldt på tidspunktet for leveringen.

Utøver salgs- og leveringsvilkårene gjelder:

Vi overtar intet ansvar for skader på personer og gjenstander som er oppstått som følge av en eller flere av nedenstående grunner:

- ikke formålsbestemt bruk,
- ikke fagmessig utførte reparasjoner,
- bruk av andre deler enn originale reservedeler,
- bruk av anlegget med defekte komponenter,
- ikke tilstrekkelig kvalifisert eller utilstrekkelig monterings- og brukerpersonele,
- egenmektig utførte konstruksjonsmessige endringer,
- katastrofeller som følge av innvirkninger utfra eller av force majeure.

Operatøren må på eget ansvar sørge for at gjeldende lovbestemmelser, sikkerhetsbestemmelser og forskrifter for forebygging av ulykker overholdes.

Ennvidere at formålsbestemt bruk til enhver tid er garantert.

Před každým použitím se musí zkontrolovat, zda je stupátko v oádném stavu.

V pápadí zjištini závad se stupátko nesmí pouívat.

Daší pouítí je pópusné teprve po odstraní závad.

Stupátko se smí pouívat jen na ploách s dostatečnou nosností.

Rozsah záruk a ruění Zárúení doba a forma jsou stanoveny v prodejních a dodacích podmínkách společnosti Günstzburger Steigtechnik GmbH.

Pro záruení nároky uplatované na základí chybne dokumentace jsou vdy rozhodující návod a informační bro-ura platné v dobi dodávk.

Nad rámec prodejních a dodacích podmínek platí:

Záruka je vyloučena v pápadí hmotné škody a škody na zdraví vzniklé z jednoho nebo více následní uvedených důvodů:

- pouítí v rozporu s uvedeným úelem,
- neodborní provedené opravy,
- pouítí jiných ne- originálních náhradních dílů,
- pouítí zaorízení s defektními konstrukčními díly,
- nedostateení kvalifikování nebo nevyhovující montáží pracovníci a u-ivatelé,
- svévolné konstrukční změny,
- katastrofy v důsledku úeinku cizího tělesa nebo v důsledku vyšší moci.

Provozovatel musí v vlastní zodpovídnosti zajistit dodr-ování platných zákonů, bezpečnostních předpisů a předpisů o úrazové prevenci. Dále musí zajistit pouítí v souladu s předepsaným úelem.

<p>Enne kasutamist kontrollida tööpuki nõuetele vastavat seisundit. Puuduste korral ei tohi tööpuuki kasutada. Kasutamine on lubatud alles pärast puuduste kõrvaldamist. Tööpuuki kasutada ainult kõval pinnal. Garantii ja vastutus Garantii maht, aeg ja tingimused on sätestatud firma Günstburger Steigtechnik GmbH müügi- ning tarnetingimustes. Garantiiõuete puhul, mis tulenevad tehnilise toimiku puudulikkusest, on määravaks tarne ajal kehtiv paigaldus- ja infobrošüür. Lisaks müügi- ja tarnetingimustele kehtib: Garantii ei kata varakahjusid ja isikukahjusid, mis on tekkinud ühe või mitme järgnevalt nimetatud põhjuse tagajärjel:</p> <ul style="list-style-type: none"> - mitteotstarbekohane kasutamine, - asjatundmatult teostatud remontitööd, - mitte-originaalosaide kasutamine, - seadme kasutamine defektsete osadega, - puudulik või vajaliku kvalifikatsioonita paigalduspersonal ja kasutajad, - omavoliliselt tehtud konstruktsiooni muudatused, - katastroofi olukord võõrõmude ja loodusõudude toimel. <p>Käitaja vastutab kehtivate seaduste, ohutuseskirjade ning õnnetuste vältimise eeskirjade täitmise eest. Samuti vastutab ta toote otstarbekohase kasutamise eest.</p>	<p>Ennen jokaista käyttöä tulee tarkastaa, että koroke on moitteettomassa kunnossa. Jos havaitaan puutteellisuksia, ei koroketta saa käyttää. Käyttö on sallittu vasta puutteellisuksien korjaamisen jälkeen. Koroketta saa käyttää ainoastaan riittävän kantavalla pohjalla. Takuu ja vastuu: Takuun laajuus, kestoaika ja muoto on määritetty Günstburger Steigtechnik GmbH:n yleisissä toimitusehdoissa. Puutteellisesta dokumentaatiosta aiheutuvien takuuväiteiden osalta sitovaksi katsotaan aina vain toimituksen ajankohtana voimassaoleva asennus- ja informaatioesite. Yleisten toimitusehtojen lisäksi toimitusta koskevat seuraavat ehdot: Emme ota mitään vastuuta tai anna takuuta henkilö- ja esinevahingoista, jotka ovat aiheutuneet yhdestä tai useammasta seuraavasta syystä:</p> <ul style="list-style-type: none"> - määräysten vastainen käyttö, - asiantuntemattomasti suoritettujen korjaukset, - muiden kuin alkuperäisten varaosien käyttö, - laitteiston käyttö viallisin rakennosin, - asennus- ja käyttöhenkilöstön riittämätön ammattitaito tai lukumäärä, - omavallaiset rakennemuutokset, - vieraiden esineiden ja korkeamman voiman aiheuttamat katastroofitilanteet. <p>Liikkeenharjoittajan tulee omavastuullisesti huolehtia siitä, että voimassaolevia lakimääräyksiä, työturvallisuusmääräyksiä ja tapaturmanehkäisy määräyksiä noudatetaan. Sekä lisäksi varmistaa, että vain määräysten mukainen käyttö on taattu.</p>
<p>Kontrollér altid trinnet/trinnene med hensyn til korrekt tilstand. Trinnet/trinnene må ikke benyttes, hvis det/de er defekt. Må først bruges, når manglerne er afhjulpet. Trinnet/trinnene må kun benyttes på et tilstrækkeligt stabilt underlag. Garanti og ansvar Garantiomfang, -periode og -art er fastlagt i salgs- og leveringsbetingelserne fra Günstburger Steigtechnik GmbH. Hvad angår mangelsbeføjelser hidrørende fra en mangelfuld dokumentation, er den på leveringstidspunktet gyldige opbygnings- og informationsbrochure altid retningsgivende. Ud over salgs- og leveringsbetingelserne har følgende gyldighed: Der overtages intet ansvar for personskader og materielle skader, som er opstået af en eller flere af de efterfølgende grunde:</p> <ul style="list-style-type: none"> - utilsigtet brug, - ukyndigt udførte reparationer, - brug af andre reservedele end de originale, - brug af anlægget med defekte komponenter, - ikke tilstrækkeligt kvalificeret eller utilstrækkeligt montage- og brugerpersonale, - egenmægtige ændringer af konstruktionen, - katastrofetilfælde på grund af indvirkning fra fremmedlegemer og force majeure. <p>Ejeren er selv ansvarlig for, at gældende lovgivning, sikkerhedsbestemmelser og forskrifter vedrørende ulykkestørebryggelse overholdes. Og desuden at en bestemmelsesmæssig brug er garanteret</p>	<p>Przed każdym użyciem taboretu ze stopniem należy sprawdzić jego stan zgodnie z przepisami. W przypadku odkrycia wad w taborecie ze stopniem nie wolno go używać do pracy. Użycie dozwolone jest dopiero po usunięciu wad. Taboret ze stopniem można ustawić tylko na podłożach o odpowiedniej nośności. Gwarancja i odpowiedzialność Gwarancja, zakres, okres czasu i forma gwarancji są zawarte w warunkach sprzedaży i dostawy firmy Günstburger Steigtechnik GmbH. Dla rozszczeń z tytułu gwarancji wynikłych z wadliwej dokumentacji, miarodajny jest zawsze broszura zawierająca opis montażu i informacje, ogólnie obowiązujące w okresie dostawy. Oprócz warunków sprzedaży i dostawy obowiązują, jak poniżej: Gwarancji odpowiedzialności nie objęte są szkody rzeczowe lub osobowe, wynikające z jednego lub kilku powodów wymienionych poniżej:</p> <ul style="list-style-type: none"> - używanie niezgodne z przepisami użytkowania, - niefachowo wykonywane naprawy, - używanie innych, a nie oryginalnych części zamiennych przy naprawach, - używanie sprzętu z wadliwymi częściami budowy, - zatrudnianie niedostatecznie wykwalifikowanego lub ilościowo za małego personelu montażowego i użytkownika, - dokonywanie prac modyfikacyjnych we własnym zakresie, - wypadki katastrof wynikłe przez działanie ciała obcych i siły wyższej. <p>Użytkownik musi na własną odpowiedzialność zatroszczyć się o zachowanie ogólnie obowiązujących praw, zasad bezpieczeństwa i zasad postępowania celem uniknięcia wypadków. Poza tym musi być zagwarantowane użycie zgodne z przepisami.</p>
<p>Antes de utilizar o escadote é preciso verificar sempre se ele está em bom estado. Se o escadote apresentar quaisquer defeitos não pode ser utilizado. Só é possível voltar a utilizá-lo depois de eliminados esses defeitos. O escadote só pode ser utilizado em chão capaz de suportar o respectivo peso. Garantia e responsabilidade Extensão, período e forma da garantia estão estabelecidos nas condições de venda e fornecimento da Günstburger Steigtechnik GmbH. No que diz respeito a direitos de garantia resultantes de documentação defeituosa é sempre determinante a brochura de informação e montagem válida na altura do fornecimento. Para além das condições de venda e fornecimento é válido o seguinte: Não é concedida qualquer garantia por danos pessoais e materiais devidos a um ou mais dos motivos a seguir indicados:</p> <ul style="list-style-type: none"> - utilização não conforme com as disposições, - reparações efectuadas de forma incorrecta, - utilização de peças sobressalentes não originais, - utilização da instalação com componentes defeituosos, - pessoal de montagem e utilizador insuficiente ou insuficientemente qualificado, - alterações arbitrárias da construção, - casos de catástrofe devido à acção de corpos estranhos e a força maior. <p>O utilizador é responsável por as leis, disposições de segurança e prescrições de prevenção contra acidentes válidas serem cumpridas. E além disso, por garantir uma utilização de acordo com as disposições.</p>	<p>Pred vsako uporabo je treba preveriti ustreznost in primerno stanje majhne lestve. V primeru pomanjkljivosti majhne lestve ne smete uporabljati. Uporaba je dovoljena šele po odpravi pomanjkljivosti. Majhna lestev se sme uporabljati samo na tleh z zadostno nosilnostjo. Jamstvo in odgovornost Obseg, trajanje in oblika jamstva so določeni v Pogojih prodaje in dobave podjetja Günstburger Steigtechnik GmbH. Za jamstvene pravice, ki nastanejo zaradi pomanjkljive dokumentacije, je zmeraj merodajna informativna brošura o montaži, ki je veljavna ob času dobave. Poleg Pogojev prodaje in dobave velja še sledeče: Ne prevzemamo odgovornosti za osebno in materialno škodo, ki nastane iz enega ali več od sledečih razlogov:</p> <ul style="list-style-type: none"> - nepredvidena uporaba, - nestrokovno izvedena popravila, - uporaba neoriginalnih nadomestnih delov, - uporaba naprave pri okvarjenih sestavnih sklopih, - nezadostno kvalificirano ali nezadostno osebje za montažo ter uporabo, - lastnorodne konstrukcijske spremembe, - primeri elementarnih nesreč zaradi vpliva tujkov in višje sile. <p>Upravljalac mora lastnorodno poskrbeti za to, da se upoštevajo veljavni zakoni, varnostna določila in predpisi za preprečevanje nesreč. Zagotovljena mora biti predvidena uporaba.</p>
<p>使用前に 踏み板 の状態が規定通りであることを確認すること。 欠陥がある時には 踏み板 を使っては行けません。 欠陥を排除してから始めて使用が許されます。 踏み板 は十分に負荷に耐えうる床の上のみ使用できます。 保障と責任 保障の範囲、期間、形式等は製造者ギンツブルガー社（Günstburger Steigtechnik GmbH）の《販売及び出荷条件》において定められております。 文書の不備に基づく保障請求については出荷時に有効な説明書を基準とします。 一般の《販売及び出荷条件》の他に次の諸事項が適用されます： 次の諸原因のいずれかによる人的又は物的損害に対しては保障しません： 規定によらない使用 不適当に行われた修理 不正な補充部品の使用 不良な部品を入れた状態における本設備の使用 組み立て又は操作を行う人の資格又は人数の不十分 勝手に行われた構造変化 異物の働きや不可抗力による災害 操作者は自分の責任において有効な法律、安全規定、事故防止規定等が遵守され、 規定による使用が行われることを確保しなければなりません。</p>	