

Air Purifier

Smart

Luftreiniger

Link to App



de.hama.com/smarthome#smart-solution

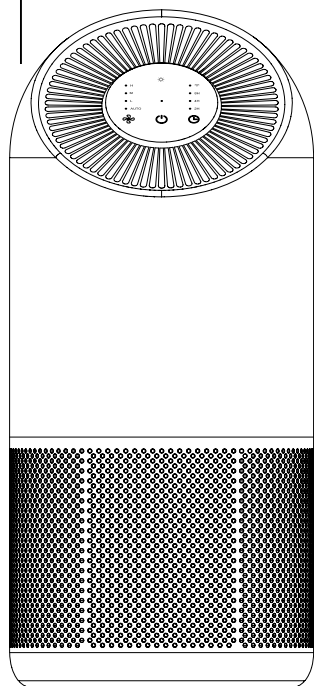

Operating Instructions

Bedienungsanleitung

Mode d'emploi

Instrucciones de uso

Gebruiksaanwijzing

Istruzioni per l'uso

Instrukcja obsługi

Használati útmutató

Manual de utilizare

Návod k použití

Návod na použitie

Manual de instruções

Bruksanvisning

Руководство по эксплуатации

Работна инструкция

Οδηγίες χρήσης

Kullanma kılavuzu

Käyttöohje

GB

D

F

E

NL

I

PL

H

RO

CZ

SK

P

S

RUS

BG

GR



TR

FIN

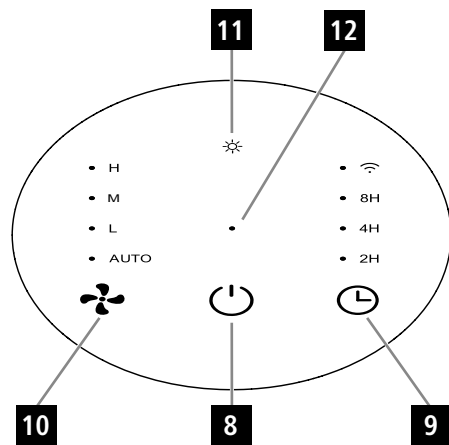
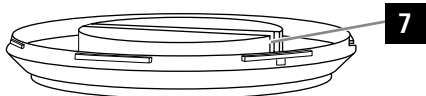
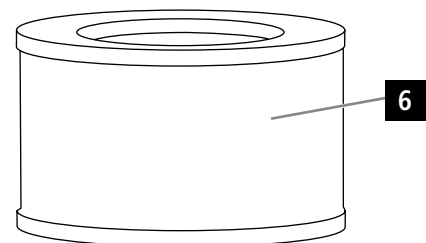
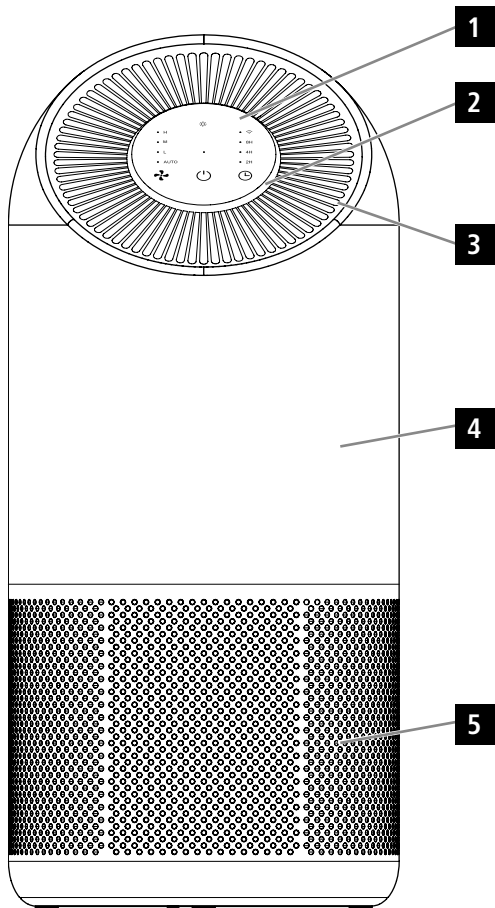





1. Controls and displays

1. Display and operating display
2. The illuminated ring visually indicates the indoor air quality
 - Blue:** good room air
 - Red:** bad room air.
- Reminder function for filter change:
 - when the air purifier detects that the filter has reached the saturation level, the operation indicator flashes red continuously. The filter should then be replaced to ensure sufficient air purification.
- With daily use, the combi-filter should be used up after approx. 6 - 12 months.
- The filter is not washable.
- An unpleasant odour during operation may indicate that filtered substances are decomposing in the filter (e.g. bacteria) and it needs to be replaced or ventilated in the sun.
- Vacuum the filter and the inner housing every 1 to 2 months to remove coarse dirt. Then place the filter outdoors in direct sunlight for approx. 3 hours to dry it and eliminate any bacteria, viruses etc. that may be present through the UV rays.
- The filter can then possibly be reused. The filter must be replaced after 1 year at the latest. On the one hand, there is a risk that it will no longer completely remove the particles mentioned from the air or that the pollutant particles already in the filter will be released again. The activated charcoal also loses its effect when unpacked.
- After replacing the filter, you must press the  **ON/OFF** button (8) for approx. 7 seconds to cancel the alarm.
3. Air outlet opening
4. Front panel
5. Air intake opening
6. Filter unit
7. Base plate
8.  **ON/OFF** button:
 - Touch the icon to switch on the device. The buzzer sounds once. Blue light and the low wind speed indicator **L** light up. If you touch the button again, the buzzer sounds once and the device switches off.

Note

The device records the working modes when you switch it off if you do not unplug it. If, for example, automatic was selected - the device starts again with automatic.

9.  **Timer** button:
 - When the device is switched on: Running time of 2 - 4 - 8 hours or WLAN control preselectable. After the selected hours have elapsed, the device stops operating. On the WLAN setting, the device is on standby and waiting for commands via the APP control.
 - See also the section on WLAN/APP operation
10.  **Speed** button:
 - When the device is switched on: Fan speed level L - M - H - Auto.
 - The buzzer sounds each time the switch is made. An LED next to it indicates the selected speed.
 - L** Low speed
 - M** Medium speed
 - H** High speed
 - Auto:** the device regulates the fan speed independently according to the air quality. The illuminated ring (2) shows the air quality in colour. If the humidity in the room is very high, condensation can form on the sensor and negatively affect the display and cause switching back and forth in automatic mode. In this case, use the air purifier with a manual speed setting.

11.  **Light** button:
 - When the device is switched on: Press once, the buzzer sounds once and the LED light (2) changes to soft mode. Press again to switch the light to standard mode. Press again to switch off the light.
12. Control lamps. An LED lights up next to the symbols to check the settings.

Important information - Quick-reference guide

- This quick-reference guide contains the most important basic information, such as safety instructions and the steps necessary to operate the product.
- To help protect the environmental and conserve valuable raw materials, Hama does not issue a printed manual and instead makes this available exclusively as a PDF download.
- The full text of the **manual** is available at the following internet address: www.hama.com -> **00186437** -> **Downloads**
- Save the manual on your computer for reference and print them out if possible.

Thank you for choosing a Hama product.

Take your time and read the following instructions and information completely. Please keep these instructions in a safe place for future reference. If you sell the device, please pass these operating instructions on to the new owner.

2. Explanation of warning symbols and notes

Risk of electric shock

This symbol indicates a risk of electric shock from touching product parts carrying hazardous voltage.

Warning

This symbol is used to indicate safety instructions or to draw your attention to specific hazards and risks.

Note

This symbol is used to indicate additional information or important notes.

3. Package contents

- 1 air purifier
- 1 combi filter
- These operating instructions

4. Safety instructions

- The product is intended for private, non-commercial use only.
- The product is intended only for use inside buildings.
- Use the product only for the intended purpose.
- Protect the product from dirt, moisture and overheating and use it in dry rooms only.
- Always pull directly on the plug when disconnecting the cable, never on the cable itself.
- Do not use the product in the immediate vicinity of heaters, other heat sources or in direct sunlight.
- As with all electrical products, this device should be kept out of the reach of children.
- Do not operate the product outside the power limits specified in the technical data.
- Do not use the product in areas in which electronic products are not permitted.
- Do not use the product in a damp environment and avoid splashing water.
- Do not place the product near interference fields, metal frames, computers, TVs, etc. Electronic devices and window frames can negatively affect the product's functionality.
- Do not drop the product and do not expose it to any major shocks.

- Do not modify the product in any way. Doing so voids the warranty.
- Keep the packaging material out of the reach of children due to the risk of suffocation.
- Dispose of packaging material immediately in accordance with the locally applicable disposal regulations.
- Route all cables so that there is no risk of tripping.
- Do not bend or crush the cable.
- Only use the article under moderate climatic conditions.
- Do not spray flammable materials, such as insecticides or fragrances, around or into the device. Also, do not use it to spread these or other substances.
- Do not operate the device in places contaminated by chemical agents, poisons, smoke, oil or explosive and other gases.
- Do not use the device near gas-fired devices, such as gas boilers, heaters or open fireplaces.
- The device cannot be used as a cleaning device after fire or chemical accidents.
- Do not cover the ventilation openings of the product and ensure sufficient ventilation of the product to avoid overheating! Fire hazard!
- The lateral distance to other objects should be at least 20cm and above the device at least 30cm.
- Do not place any objects on the device and never use it as a resting surface.
- Do not insert any objects into the device through the air inlet or outlet.
- The air purifier is not a substitute for regular ventilation or vacuum cleaning.
- Do not use the device as a substitute for an extractor hood or other ventilation during cooking.
- Only set up the device in a dry, stable, level and horizontal location.
- Do not move the device during operation and avoid all shocks or impacts to the device.
- Disconnect the device from the mains before changing its location.
- Disconnect the product from the mains before changing filters, cleaning and maintenance work.
- Do not sit or stand on the device.
- Only use original Hama filters, item No. 00186440, as these guarantee the appropriate filter effects and do not cause any damage due to incorrect air resistance.
- Dispose of used filters with household waste.
- The device cannot remove carbon monoxide (CO) or radon (Rn) from the air.
- The device is intended for domestic use only under normal operating conditions. Do not operate if there are strongly fluctuating temperature differences.
- Do not use it in a humid environment or in rooms with high ambient temperature or humidity, e.g. in the bathroom, toilet or kitchen.
- Close windows and doors when operating the device to effectively clean the room air.

Risk of electric shock



- Do not open the device or continue to operate it if it becomes damaged.
- Do not use the product if the AC adapter, the adapter cable or the mains cable are damaged.
- Do not attempt to service or repair the product yourself. Leave any and all service work to qualified experts.

5. The principle of air purification

- A fan in the device draws in room air via the air inlets (5).
- The pre-filter is located at the top of the filter system for the initial filtration of impurities. Larger particles such as dandruff, hair and dust are filtered out.
- Afterwards, the sucked-in air flows through the Hepa 13 filter. The abbreviation HEPA stands for "High Efficiency Particulate Air". The HEPA filter consists of a very fine fibre material. It has the ability to capture the smallest particles down to a size of between 0.1 to 0.3 µm, achieving a separation efficiency of 99.95%. Thus, it can remove bacteria (0.6 to 1.0 µm); filter fine dust (0.1 - 10 µm) and pollen (10 - 100 µm) from the air.
- The air then flows through an activated charcoal filter. It filters out formaldehyde, benzene, other gases and unpleasant odours. Activated

charcoal has an excellent absorption capacity. It can deodorise, dehumidify and in some cases trap viruses and have a sterilising effect.

- The filtered air is discharged into the room at the air outlet.

6. Start-up and operation

6.1 Inserting/changing the filter

Warning



- Make sure that the product is disconnected from the mains.
- Since the filter contains all the collected pollutants, it should only be changed outdoors and with appropriate care against contact contamination (gloves/respiratory protection).
- The filter must be inserted before the first start-up.

To do this, proceed as follows:

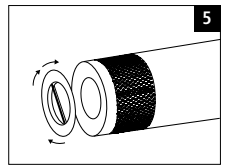
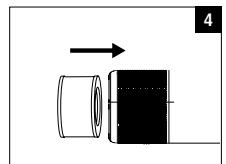
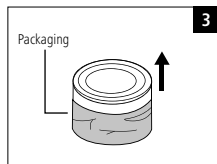
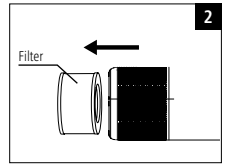
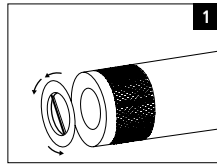

- Lay the air purifier on its side.
- Turn the base plate a quarter turn anticlockwise. The base plate can be removed. (Fig. 1)
- Remove the used filter, if any, and dispose of it in your household waste. (Fig. 2)
- Remove the new filter from the protective packaging (Fig. 3) and insert it into the device. (Fig. 4)
- Now reinsert the base plate into the latching lugs. Turn the base plate clockwise to tighten. (Fig. 5)

7. Switching the device on/off

Warning



- Only operate the product from an approved socket that is connected to the public power supply. The socket must be installed close to the product and must be easily accessible.
- Disconnect the product from the power supply using the On/Off switch – if this is not available, unplug the power cord from the socket.
- If using a multi-socket power strip, make sure that the total power consumption of all connected devices does not exceed the power strip's maximum throughput rating.
- If you will not be using the product for a prolonged period, disconnect it from mains power.

- Connect the mains lead on the air filter to a properly installed socket.
- Switch the air filter on/off using the  ON/OFF button (8).

8. Start-up and operation

Here's how easy it is - Download the app:

- Download the **Hama Smart Home (Solution)** APP from the Apple App Store or Google Play Store.
- Open the **Hama Smart Home (Solution)** app.
- The first time you use the app, you need to register and create a new account. If you already have an account, log in with your access details.
- First you need to incorporate the fan into the app. To do this, connect the fan to a properly installed socket.
- Press and hold the  clock button (9) for 5 seconds. The WiFi symbol now starts to flash quickly.
- In the app, click on the "+" in the top right-hand corner and select "Fan" as the category.
- Now enter the name of your WiFi network and the password and confirm your entries with NEXT.
- Ensure that the fan is connected to the power supply and that the WiFi symbol is flashing. Check the box during the next step and click Next.
- If the connection is successful, the app confirms that the fan has been incorporated. You can now assign it a different name if you wish.
- Click Finish to end the process.
- You can now rename your device, adjust it and configure it.

Note - Pairing restart

Press and hold the  clock button (9) on the top of the fan for around 5 seconds until the WiFi display flashes quickly.

9. Care and maintenance

Note

Disconnect the device from the mains before cleaning and during prolonged periods of non-use.

- Only clean this product with a slightly damp, lint-free cloth and do not use aggressive cleaning agents.
- Ensure that no water is able to enter the product.
- *** See Section 1 for more detailed cleaning instructions.**

10. Warranty disclaimer

Hama GmbH & Co KG assumes no liability and provides no warranty for damage resulting from improper installation/mounting, improper use of the product or from failure to observe the operating instructions and/or safety notes.

11. Technical data

Device dimensions:	244 x 244 x 544 mm
Power supply:	24V
Power consumption:	45 W
CADR value:	250 m ³ /h
Suitable for rooms up to:	21 m ² (Ansi/AHAM AC - 1 2015) - 65 m ² (NRCC - 54013 - 2011)
Filter type:	Pre/coarse filter; Hepa 13 filter; Activated charcoal filter
Weight:	4.08kg

12. RF exposure information

This device complies with the EU requirements for limiting the exposure of the general public to electromagnetic fields by means of health protection. The device complies with RF specifications provided it is used 20 cm away from the body.

13. Declaration of conformity



 Hama GmbH & Co KG hereby declares that the radio equipment type [00186437] is in compliance with Directive 2014/53/EU. The full text of the EU declaration of conformity is available at the following Internet address:
www.hama.com -> 00186437 -> Downloads.

Frequency band(s)	2.4 GHz
Maximum radio-frequency power transmitted	< 100 mW

Specifications according to EU Directive 2019/1782



Trademark, Commercial register number, Address	Hama, HRA12159, Dresdner Str. 9, 86653 Monheim, Germany
Model identifier	GQ48-240200-AG
Input voltage	100 - 240 V
Input AC frequency	50/60 Hz
Output voltage / output current / power output	24.0 V DC 2.0 A 48.0 W
Average efficiency during operation	87.8 %
Efficiency at low load (10%)	83.6 %
Power consumption at zero load	0.10 W

1. Bedienungselemente und Anzeigen

1. Anzeige- und Bediendisplay
2. Der Leuchtring zeigt optisch die Raumluftqualität an
Blau: gute Raumluft
Rot: schlechte Raumluft.
 - Erinnerungsfunktion für Filterwechsel:
Wenn der Luftreiniger feststellt, dass der Filter den Sättigungswert erreicht hat, blinkt die Betriebsanzeige ständig dauerhaft rot. Der Filter sollte dann erneuert werden, um eine ausreichende Luftreinigung zu gewährleisten.
 - Bei täglicher Nutzung dürfte der Kombifilter nach ca. 6 – 12 Monaten verbraucht sein.
 - Der Filter ist nicht waschbar.
 - Unangenehmer Geruch beim Betrieb kann daraufhin deuten, dass sich gefilterte Stoffe im Filter zersetzen (z.B. Bakterien) und dieser ersetzt oder in der Sonne gelüftet werden muss.
 - Saugen Sie den Filter und das Innengehäuse alle 1 bis 2 Monate mit einem Staubsauger ab, um grobe Verschmutzungen zu beseitigen. Danach legen Sie den Filter im Freien für ca. 3 Stunden in direktes Sonnenlicht, um ihn zu trocknen und eventuell vorhandene Bakterien, Viren etc. durch die UV-Strahlen zu eliminieren.
 - Eventuell kann der Filter dann weiterverwendet werden. Spätestens nach 1 Jahr muss der Filter ausgetauscht werden. Es besteht um einen die Gefahr, dass er die genannten Partikel nicht mehr vollständig aus der Luft entfernt oder die bereits im Filter befindlichen Schadstoffpartikel wieder freigesetzt werden. Auch die Aktivkohle verliert unverpackt ihre Wirkung.
 - Nach dem Ersetzen des Filters müssen Sie die  **ON/OFF-Taste (8)** ca. 7 Sekunden lang gedrückt halten, um den Alarm zu löschen.
3. Luftauslass-Öffnung
4. Front Blende
5. Luftansaug-Öffnung
6. Filtereinheit
7. Bodenplatte
8.  **ON/OFF-Taste:**
Berühren Sie das Symbol, um das Gerät einzuschalten. Der Summer ertönt einmal. Blaues Licht und die Anzeige der niedrigen Windgeschwindigkeit **L** leuchten. Berühren Sie die Taste erneut, ertönt der Summer einmal und das Gerät schaltet sich aus.

Hinweis

Das Gerät zeichnet die Arbeitsmodi beim Ausschalten auf, wenn Sie es nicht ausstecken. War z.B. Automatik gewählt – startet das Gerät wieder mit Automatik.

9.  **Timer-Taste:**
Bei eingeschaltetem Gerät:
Laufzeit von 2 – 4 – 8 Stunden bzw. WLAN Steuerung vorwählbar. Nach Ablauf der gewählten Stunden beendet das Gerät seinen Betrieb. Auf der Einstellung WLAN ist das Gerät in Bereitschaft und wartet auf Befehle über die APP Steuerung.
Siehe auch Kapitel WLAN/APP Betrieb
10.  **Geschwindigkeit-Taste:**
Bei eingeschaltetem Gerät:
Lüfter Geschwindigkeit Stufe L – M – H – Auto.
Bei jedem Umschalten ertönt der Summer. Eine LED daneben zeigt die gewählte Geschwindigkeit an.
L Langsam
M Mittlere Drehzahl
H Hohe Drehzahl
Auto: Gerät reguliert Lüftergeschwindigkeit selbstständig gemäß der Luftqualität. Der Leuchtring (2) zeigt farbig die Luftqualität an. Bei sehr hoher Luftfeuchtigkeit im Raum kann sich Kondenswasser am Sensor bilden und die Anzeige negativ beeinflussen und ein Hin- und Herschalten im Automatikbetrieb bewirken. Verwenden Sie dann den Luftreiniger mit manueller Geschwindigkeitsstufe.

11.  **Licht-Taste:**
Bei eingeschaltetem Gerät:
Einmal drücken, der Summer ertönt einmal und das LED-Licht (2) wechselt in den Soft-Modus. Drücken Sie erneut, um das Licht in den Standardmodus zu schalten. Drücken Sie erneut, um das Licht auszuschalten.
12. Kontroll Lampen. Zur Kontrolle der Einstellungen leuchtet neben den Symbolen eine LED.

Wichtiger Hinweis - Kurzanleitung

- Dies ist eine Kurzanleitung, die Sie mit den wichtigsten Basis-Informationen wie Sicherheitshinweisen und der Inbetriebnahme Ihres Produktes versorgt.
- Aus Gründen des Umweltschutzes und der Einsparung wertvoller Rohstoffe verzichtet die Firma Hama auf eine gedruckte Langanleitung und bietet diese ausschließlich als PDF-Download an.
- Die vollständige **Langanleitung** ist unter der folgenden Internetadresse verfügbar:
www.hama.com -> 00186437 -> Downloads
- Speichern Sie die Langanleitung zum Nachschlagen auf Ihrem Computer und drucken Sie diese nach Möglichkeit aus.

Vielen Dank, dass Sie sich für ein Hama Produkt entschieden haben! Nehmen Sie sich Zeit und lesen Sie die folgenden Anweisungen und Hinweise zunächst ganz durch. Bewahren Sie diese Bedienungsanleitung anschließend an einem sicheren Ort auf, um bei Bedarf darin nachschlagen zu können. Sollten Sie das Gerät veräußern, geben Sie diese Bedienungsanleitung an den neuen Eigentümer weiter.

2. Erklärung von Warnsymbolen und Hinweisen

Gefahr eines elektrischen Schlages

Dieses Symbol weist auf eine Berührungsgefahr mit nicht isolierten Teilen des Produktes hin, die möglicherweise eine gefährliche Spannung von solcher Höhe führen, dass die Gefahr eines elektrischen Schlags besteht.

Warnung

Wird verwendet, um Sicherheitshinweise zu kennzeichnen oder um Aufmerksamkeit auf besondere Gefahren und Risiken zu lenken.

Hinweis

Wird verwendet, um zusätzlich Informationen oder wichtige Hinweise zu kennzeichnen.

3. Packungsinhalt

- 1 Luftreinigungsgerät
- 1 Kombifilter
- Diese Bedienungsanleitung

4. Sicherheitshinweise

- Das Produkt ist für den privaten, nicht-gewerblichen Haushaltsgebrauch vorgesehen.
- Das Produkt ist nur für den Gebrauch innerhalb von Gebäuden vorgesehen.
- Verwenden Sie das Produkt ausschließlich für den dazu vorgesehenen Zweck.
- Schützen Sie das Produkt vor Schmutz, Feuchtigkeit und Überhitzung und verwenden Sie es nur in trockenen Räumen.
- Ziehen Sie zum Entfernen des Kabels direkt am Stecker und niemals am Kabel.
- Betreiben Sie das Produkt nicht in unmittelbarer Nähe der Heizung, anderer Hitzequellen oder in direkter Sonneneinstrahlung.
- Dieses Produkt gehört, wie alle elektrischen Produkte, nicht in Kinderhände!
- Betreiben Sie das Produkt nicht außerhalb seiner in den technischen Daten angegebenen Leistungsgrenzen.

- Benutzen Sie das Produkt nicht in Bereichen, in denen elektronische Produkte nicht erlaubt sind.
- Verwenden Sie das Produkt nicht in einer feuchten Umgebung und vermeiden Sie Spritzwasser.
- Positionieren Sie das Produkt nicht in der Nähe von Störfeldern, Metallrahmen, Computern und Fernsehern etc. Elektronische Geräte sowie Fensterrahmen beeinträchtigen die Funktion des Produktes negativ.
- Lassen Sie das Produkt nicht fallen und setzen Sie es keinen heftigen Erschütterungen aus.
- Nehmen Sie keine Veränderungen am Produkt vor. Dadurch verlieren Sie jegliche Gewährleistungsansprüche.
- Halten Sie Kinder unbedingt von dem Verpackungsmaterial fern, es besteht Erstickungsgefahr.
- Entsorgen Sie das Verpackungsmaterial sofort gemäß den örtlich gültigen Entsorgungsvorschriften.
- Verlegen Sie alle Kabel so, dass sie keine Stolpergefahr darstellen.
- Knicken und quetschen Sie das Kabel nicht.
- Verwenden Sie den Artikel nur unter moderaten klimatischen Bedingungen.
- Sprühen Sie keine brennbaren Materialien, wie zum Beispiel Insektengifte oder Duftstoffe um oder in das Gerät. Benutzen Sie es auch nicht zum Verteilen dieser oder anderer Stoffe.
- Betreiben Sie das Gerät nicht an Orten, die durch chemische Mittel, Gifte, Rauch, Öl- oder explosive und andere Gase belastet sind.
- Verwenden Sie das Gerät nicht in der Nähe von gasbetriebenen Vorrichtungen, wie z.B. Gastermen, Heizungen oder offenen Kaminen.
- Das Gerät kann nicht als Reinigungsgerät nach Brand- oder Chemieunfällen verwendet werden.
- Decken Sie die Lüftungsöffnungen des Produktes nicht ab und sorgen Sie für ausreichend Belüftung des Produktes, um Überhitzung zu vermeiden! Brandgefahr!
- Der seitliche Abstand zu anderen Gegenständen sollte mindestens 20cm und über dem Gerät mindestens 30cm betragen.
- Stellen Sie keine Gegenstände auf das Gerät und verwenden Sie es nicht als Ablagefläche.
- Führen Sie keinerlei Gegenstände durch den Luftein- oder -auslass ins Gerät ein.
- Der Luftreiniger ist kein Ersatz für regelmäßiges Lüften oder Staubsaugen.
- Verwenden Sie das Gerät nicht als Ersatz für eine Dunstabzugshaube oder anderweitige Lüftung während des Kochens.
- Das Gerät nur an einem trockenen, stabilen, ebenen und waagrechten Standort aufstellen.
- Bewegen Sie das Gerät nicht während des Betriebs und vermeiden Sie sämtliche Stöße oder Schläge auf das Gerät.
- Trennen Sie das Gerät vor Veränderung des Standortes vom Stromnetz.
- Trennen Sie das Produkt vor Filterwechsel, Reinigungs- und Pflegearbeiten vom Stromnetz.
- Setzen oder stellen Sie sich nicht auf das Gerät.
- Verwenden Sie nur Original Hama Filter Art.Nr. 00186440, da diese die entsprechenden Filterwirkungen gewährleisten und keine Schäden durch falsche Luftwiderstände verursachen.
- Entsorgen Sie gebrauchte Filter über den Hausmüll.
- Das Gerät kann kein Kohlenmonoxid (CO) oder Radon (Rn) aus der Luft entfernen.
- Das Gerät ist ausschließlich für den Hausgebrauch bei normalen Betriebsbedingungen vorgesehen. Nicht betreiben, wenn stark schwankende Temperaturunterschiede auftreten.
- Verwenden Sie es nicht in feuchter Umgebung oder in Räumen mit hoher Umgebungstemperatur oder Luftfeuchtigkeit, z. B. im Badezimmer, der Toilette oder in der Küche.
- Schließen Sie Fenster und Türen beim Betrieb des Gerätes, um die Raumluft effektiv zu reinigen.

Gefahr eines elektrischen Schlages



- Öffnen Sie das Produkt nicht und betreiben Sie es bei Beschädigungen nicht weiter.
- Verwenden Sie das Produkt nicht, wenn der AC-Adapter, das Adapterkabel oder die Netzleitung beschädigt sind.
- Versuchen Sie nicht, das Produkt selbst zu warten oder zu reparieren. Überlassen Sie jegliche Wartungsarbeit dem zuständigen Fachpersonal.

5. Das Prinzip der Luftreinigung

- Ein im Gerät befindlicher Ventilator saugt Raumluft über die Lufteinlässe (5) ein.
- Der Vorfilter befindet sich an der Spitze des Filtersystems für die Erstfiltration von Verunreinigungen. Es werden größere Partikel wie Schuppen, Haare und Staub ausgefiltert.
- Danach durchströmt die angesaugte Luft den Hepa 13 Filter. Die Abkürzung HEPA steht dabei für „High Efficiency Particulate Air“ = „Luftfilter mit hoher Wirksamkeit gegen Teilchen“. Der HEPA-Filter besteht aus einem sehr feinen Fasermaterial. Er hat die Fähigkeit, kleinste Partikel bis zu einer Größe von zwischen 0,1 bis 0,3 µm einzufangen und erreicht dabei einen Abscheidegrad von 99,95%. Somit kann er Bakterien (0,6 bis 1,0 µm); Feinstaub (0,1 – 10 µm) und Pollen (10 – 100 µm) aus der Luft filtern.
- Anschließend durchströmt die Luft einen Aktivkohlefilter. Er filtert Formaldehyde, Benzol, andere Gase und unangenehme Gerüche. Aktivkohle hat eine hervorragende Absorptionsleistung. Sie kann desodorieren, entfeuchten, bindet teilweise Viren und wirkt sterilisierend.
- Die gefilterte Luft wird am Luftauslass in den Raum abgegeben.

6. Inbetriebnahme und Betrieb

6.1 Einsetzen/Wechsel des Filters

Warnung



- Achten Sie darauf, dass das Produkt vom Stromnetz getrennt ist.
- Da der Filter alle gesammelten Schadstoffe enthält, sollte er nur im Freien und mit entsprechender Sorgfalt vor Kontaktkontamination (Handschuhe/Atemschutz) gewechselt werden.
- Vor der ersten Inbetriebnahme muss der Filter eingesetzt werden.

Gehen Sie dafür wie folgt vor:

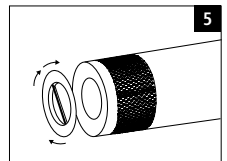
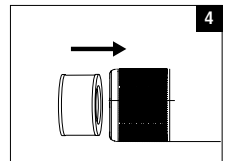
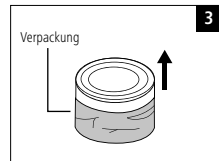
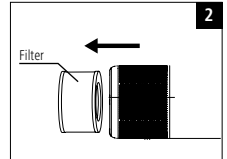
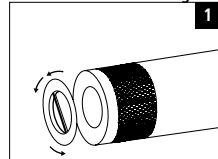

- Legen Sie den Luftreiniger auf die Seite.
- Drehen Sie die Bodenplatte eine Vierteldrehung gegen den Uhrzeigersinn. Die Bodenplatte kann abgenommen werden. (Abb. 1)
- Entnehmen Sie, falls vorhanden, den gebrauchten Filter und entsorgen Sie diesen über Ihren Hausmüll. (Abb. 2)
- Entnehmen Sie den neuen Filter aus der Schutzverpackung (Abb. 3) und setzen Sie ihn in das Gerät ein. (Abb. 4)
- Setzen Sie nun die Bodenplatte wieder in die Rastnasen ein. Drehen Sie die Bodenplatte im Uhrzeigersinn fest. (Abb. 5)

7. Ein-/Ausschalten des Geräts

Warnung



- Betreiben Sie das Produkt nur an einer dafür zugelassenen und mit dem öffentlichen Stromnetz verbundenen Steckdose. Die Steckdose muss in der Nähe des Produktes angebracht und leicht zugänglich sein.
- Trennen Sie das Produkt mittels des Ein-/Ausschalters vom Netz – wenn dieser nicht vorhanden ist, ziehen Sie die Netzleitung aus der Steckdose.
- Achten Sie bei Mehrfachsteckdosen darauf, dass die angeschlossenen Verbraucher die zulässige Gesamtleistungsaufnahme nicht überschreiten.
- Trennen Sie das Produkt vom Netz, wenn Sie es längere Zeit nicht benutzen.
- Verbinden Sie das Netzkabel des Luftfilters mit einer ordnungsgemäß installierten Netzsteckdose.
- Schalten Sie den Luftfilter über die  **ON/OFF**-Taste (8) ein/aus.

8. Inbetriebnahme und Betrieb

So einfach geht's – Herunterladen der App:

- Laden Sie die APP **Hama Smart Home (Solution)** aus dem Apple App Store oder auf Google Play herunter.
- Öffnen Sie die App **Hama Smart Home (Solution)**.
- Als Erstanwender müssen Sie sich registrieren und ein neues Konto anlegen. Falls Sie bereits über ein Konto verfügen, melden Sie sich mit Ihren Zugangsdaten an.
- Zuerst müssen Sie den Ventilator in die App einbinden. Hierfür verbinden Sie den Ventilator mit einer ordnungsgemäß installierten Steckdose.
- Drücken und halten Sie die  Uhr Taste (9) für 5 Sekunden, das WiFi Symbol beginnt nun schnell zu blinken.
- Klicken Sie in der App rechts oben in der Ecke auf „+“ und wählen Sie als Kategorie „Lüfter“.
- Geben Sie anschließend den Namen Ihres WiFi Netzwerkes und das Passwort ein und bestätigen Sie Ihre Eingabe mit WEITER.
- Stellen Sie nun sicher, dass der Ventilator am Strom angeschlossen ist und das WiFi Symbol blinkt. Setzen Sie den Haken bei nächster Schritt und klicken Sie auf weiter.
- Bei erfolgreicher Verbindung bestätigt die App, dass der Ventilator verbunden wurde. Nun können Sie ihm noch einen eigenen Namen geben.
- Mit einem Klick auf Erledigt schließen Sie den Vorgang ab.
- Nun können Sie Ihr Gerät noch umbenennen, einstellen und konfigurieren.

Hinweis – Pairing-Neustart



Drücken und halten Sie die  Uhr Taste (9) auf der Oberseite des Ventilators für ca. 5 Sekunden, bis die WiFi-Anzeige schnell blinkt.

9. Wartung und Pflege

Hinweis



Trennen Sie das Gerät vor der Reinigung und bei längerem Nichtgebrauch vom Netz.

- Reinigen Sie dieses Produkt nur mit einem fusselfreien, leicht feuchten Tuch und verwenden Sie keine aggressiven Reiniger.
- Achten Sie darauf, dass kein Wasser in das Produkt eindringt.
- **Siehe Kapitel 1 für detaillierte Reinigungshinweise.**

10. Haftungsausschluss

Die Hama GmbH & Co KG übernimmt keinerlei Haftung oder Gewährleistung für Schäden, die aus unsachgemäßer Installation, Montage und unsachgemäßem Gebrauch des Produktes oder einer Nichtbeachtung der Bedienungsanleitung und/oder der Sicherheitshinweise resultieren.

11. Technische Daten



Geräteabmessungen:	244 x 244 x 544 mm
Stromversorgung:	24V
Leistungsaufnahme:	45 W
CADR Wert:	250 m³/h
Geeignet für Räume bis:	21 m² (Ansi/AHAM AC-1 2015) – 65 m² (NRCC-54013-2011)
Filtertyp:	Vor/Grob Filter; Hepa 13 Filter; Aktivkohle Filter
Gewicht:	4,08kg

12. HF-Expositionsinformationen

Dieses Gerät erfüllt die EU-Anforderungen zur Begrenzung der Exposition der Bevölkerung gegenüber elektromagnetischen Feldern mittels Gesundheitsschutz. Das Gerät entspricht den HF-Spezifikationen, sofern es 20 cm vom Körper entfernt genutzt wird.

13. Konformitätserklärung

 Hiermit erklärt die Hama GmbH & Co KG, dass der Funkkanalentyp [00186437] der Richtlinie 2014/53/EU entspricht. Der vollständige Text der EU-Konformitätserklärung ist unter der folgenden Internetadresse verfügbar: www.hama.com->00186437->Downloads.

Frequenzband/Frequenzbänder	2,4 GHz
Abgestrahlte maximale Sendeleistung	< 100 mW

Angaben nach Verordnung (EU) 2019/1782



Handelsmarke, Handelsregisternummer, Anschrift	Hama, HRA12159, Dresdner Str. 9, 86653 Monheim
Modellkennung	GQ48-240200-AG
Eingangsspannung	100 - 240 V
Eingangswechselstromfrequenz	50/60 Hz
Ausgangsspannung / Ausgangsstrom / Ausgangsleistung	24,0 V DC 2,0 A 48,0 W
Durchschnittliche Effizienz im Betrieb	87,8 %
Effizienz bei geringer Last (10 %)	83,6 %
Leistungsaufnahme bei Nulllast	0,10 W

1. Éléments de commande et d'affichage

- Écran d'affichage et de commande
- L'anneau lumineux indique visuellement la qualité de l'air ambiant
Bleu : bon air ambiant
Rouge : mauvais air ambiant.
 - Fonction de rappel du changement de filtre : Lorsque le purificateur d'air détecte que le filtre a atteint son niveau de saturation, le témoin de fonctionnement clignote sans discontinuer en rouge. Le filtre doit alors être remplacé pour assurer une purification adéquate de l'air.
 - En cas d'utilisation quotidienne, le filtre combiné devrait être utilisé au bout de 6 à 12 mois environ.
 - Le filtre n'est pas lavable.
 - Une odeur désagréable pendant le fonctionnement peut indiquer que des substances filtrées se décomposent dans le filtre (par exemple des bactéries) et que celui-ci doit être remplacé ou aéré au soleil.
 - Passer l'aspirateur sur le filtre et le boîtier intérieur tous les 1 à 2 mois pour éliminer les grosses saletés. Placez ensuite le filtre à l'extérieur, à la lumière directe du soleil, pendant environ 3 heures pour le sécher et éliminer, grâce aux rayons UV, les bactéries, virus, etc. qui pourraient être présents.
 - Le filtre peut alors éventuellement être réutilisé. Le filtre doit être remplacé au plus tard au bout d'un an. En effet, il risque de ne plus éliminer complètement lesdites particules de l'air ou les particules polluantes déjà présentes dans le filtre pourraient à nouveau libérées. Le charbon actif perd également son effet lorsqu'il est débâillé.
 - Après avoir remplacé le filtre, vous devez appuyer sur la touche **ON/OFF** (8) pendant environ 7 secondes pour effacer l'alarme.
- Orifice de sortie d'air
- Partie avant
- Ouverture d'aspiration d'air
- Unité de filtrage
- Plaque de base
-  Touche **ON/OFF** (marche/arrêt) : touchez le symbole pour allumer l'appareil. Le buzzer sonne une fois. La lumière bleue et le témoin L de vitesse faible s'allument. Appuyez à nouveau sur la touche, le buzzer retentit une fois et l'appareil s'éteint.

Remarque

L'appareil enregistre les modes de fonctionnement lorsque vous l'éteignez si vous ne le débranchez pas. Si, par exemple, le mode automatique a été sélectionné - l'appareil se rallumera en mode automatique.

-  Touche **Timer** (minuteur) : Lorsque l'appareil est allumé : Durée de fonctionnement de 2 - 4 - 8 heures ou commande WLAN présélectionnable. Une fois les heures sélectionnées écoulées, l'appareil cesse de fonctionner. Dans le réglage WLAN, l'appareil est en veille et attend des commandes via la commande de l'APP. Voir également le chapitre sur le fonctionnement du WLAN/de l'APP
-  Touche de **vitesse** : Lorsque l'appareil est allumé : Niveau de vitesse du ventilateur L - M - H - Auto. Le buzzer retentit à chaque fois passage d'un mode à l'autre. Une LED à côté indique la vitesse sélectionnée.
 - L** Lente
 - M** Vitesse moyenne
 - H** Vitesse élevée
 - Auto** : l'appareil règle la vitesse du ventilateur de façon autonome en fonction de la qualité de l'air. L'anneau lumineux (2) indique la qualité de l'air par sa couleur. Si l'humidité de la pièce est très élevée, de la condensation peut se former sur le capteur, avoir un effet négatif sur l'affichage et provoquer un va-et-vient en mode automatique. Utilisez alors le purificateur d'air en réglant la vitesse manuellement.
-  Touche de **l'éclairage** :

Lorsque l'appareil est allumé :

Appuyez une fois, le buzzer sonne une fois et la LED (2) passe en mode doux (Soft). Appuyez à nouveau sur cette touche pour passer en mode d'éclairage standard. Appuyez à nouveau pour éteindre la lumière de l'appareil.

- Lampes de contrôle. Une LED s'allume à côté des symboles pour vérifier les réglages.

Remarque importante - Guide rapide

- Ceci est un guide rapide qui vous fournit les informations de base les plus importantes relatives aux consignes de sécurité et à la mise en service de votre produit.
- Pour des raisons de protection de l'environnement et de préservation de précieuses matières premières, la société Hama renonce à l'impression d'un mode d'emploi complet et met celui-ci à disposition exclusivement sous forme de fichier PDF.
- Le **mode d'emploi** complet est disponible à l'adresse Internet suivante : www.hama.com -> **00186437** -> **Téléchargements**
- Sauvegardez ce mode d'emploi complet pour le consulter sur votre ordinateur et imprimez-le si nécessaire.

Nous vous remercions d'avoir choisi un produit Hama ! Veuillez prendre le temps de lire l'ensemble des remarques et consignes suivantes. Veuillez conserver ce mode d'emploi à portée de main afin de pouvoir le consulter en cas de besoin. Transmettez-le au nouveau propriétaire avec l'appareil le cas échéant.

2. Explication des symboles d'avertissement et des remarques

Risque d'électrocution

Ce symbole indique un risque de contact avec des parties non isolées du produit susceptibles de conduire un courant électrique capable de provoquer une électrocution.

Avertissement

Ce symbole est utilisé pour indiquer des consignes de sécurité ou pour attirer votre attention sur des dangers et risques particuliers.

Remarque

Ce symbole est utilisé pour indiquer des informations supplémentaires ou des remarques importantes.

3. Contenu de l'emballage

- 1 purificateur d'air
- 1 filtre combiné
- Le présent mode d'emploi

4. Consignes de sécurité

- Ce produit est destiné à une utilisation domestique non commerciale.
- Le produit est exclusivement prévu pour une utilisation à l'intérieur d'un bâtiment.
- L'emploi du produit est exclusivement réservé à sa fonction prévue.
- Protégez le produit de toute saleté, humidité, surchauffe et utilisez-le uniquement dans des locaux secs.
- Pour retirer le câble, tirez directement au niveau de la fiche et non du câble.
- N'utilisez pas le produit à proximité immédiate d'un chauffage, d'autres sources de chaleur ou à la lumière directe du soleil.
- Cet appareil, comme tout appareil électrique, doit être gardé hors de portée des enfants !
- N'utilisez pas le produit en dehors des limites de puissance indiquées dans les caractéristiques techniques.
- N'utilisez pas le produit dans des zones où les produits électroniques ne sont pas autorisés.
- N'utilisez pas l'appareil dans un environnement humide et évitez les projections d'eau.
- Ne placez pas le produit à proximité de champs parasites, de cadres

métalliques, d'ordinateurs, de téléviseurs, etc. Les appareils électroniques ainsi que les cadres de fenêtre ont une influence négative sur le fonctionnement du produit.

- Protégez le produit des secousses violentes et évitez tout choc ou toute chute.
- N'apportez aucune modification au produit. Des modifications vous feraient perdre vos droits de garantie.
- Tenez les emballages d'appareils hors de portée des enfants en raison du risque d'étouffement qu'ils présentent.
- Recyclez les matériaux d'emballage conformément aux prescriptions locales en vigueur.
- Disposez tous les câbles de sorte à ce qu'ils ne représentent aucun danger de trébuchement.
- Ne pliez pas et n'écrasez pas le câble.
- Utilisez l'article dans des conditions climatiques modérées uniquement.
- Ne pulvérisez pas de matériaux inflammables, tels que des insecticides ou des parfums, autour ou à l'intérieur de l'appareil. De plus, ne l'utilisez pas pour répandre ces substances ou d'autres.
- Ne faites pas fonctionner l'appareil dans des endroits contaminés par des agents chimiques, des poisons, de la fumée, du pétrole ou des gaz explosifs et autres.
- N'utilisez pas l'appareil à proximité d'appareils à gaz, tels que des chauffages au gaz, des radiateurs ou des foyers ouverts.
- L'appareil ne peut pas être utilisé comme dispositif de nettoyage après un incendie ou un accident chimique.
- Ne couvrez pas les ouvertures de ventilation du produit et assurez une ventilation suffisante du produit pour éviter toute surchauffe ! Risque d'incendie !
- La distance latérale par rapport aux autres objets doit être d'au moins 20 cm et au-dessus de l'appareil d'au moins 30 cm.
- Ne posez aucun objet sur l'appareil et ne l'utilisez jamais comme étagère de rangement.
- N'insérez aucun objet dans l'appareil par l'entrée ou la sortie d'air.
- Le purificateur d'air ne remplace pas une ventilation ou une aspiration régulière.
- N'utilisez pas l'appareil comme substitut de hotte aspirante ou de toute autre ventilation pendant la cuisson.
- N'installez l'appareil que dans un endroit sec, stable, plat et horizontal.
- Ne déplacez pas l'appareil pendant le fonctionnement et évitez tout choc ou impact sur l'appareil.
- Débranchez l'appareil de l'alimentation électrique avant de changer son emplacement.
- Débranchez le produit de l'alimentation électrique avant de changer les filtres, de procéder à des travaux de nettoyage et d'entretien.
- Ne vous asseyez pas et ne vous mettez pas debout sur l'appareil.
- N'utilisez que des filtres Hama d'origine, réf. 00186440, car ceux-ci garantissent les effets de filtrage appropriés et ne provoquent pas de dommages dus à une mauvaise résistance à l'air.
- Éliminez les filtres usagés avec les ordures ménagères.
- L'appareil ne peut pas éliminer le monoxyde de carbone (CO) ou le radon (Rn) de l'air.
- L'appareil est destiné exclusivement à un usage domestique dans des conditions normales d'utilisation. Ne l'utilisez pas si de fortes différences de température se produisent.
- Ne l'utilisez pas dans un environnement humide ou dans des pièces où la température ou l'humidité ambiante est élevée, par exemple dans la salle de bains, les toilettes ou la cuisine.
- Fermez les fenêtres et les portes lorsque vous faites fonctionner l'appareil afin de purifier efficacement l'air ambiant.

Risque d'électrocution



- Ne tentez pas d'ouvrir le produit en cas de détérioration et cessez de l'utiliser.
- N'utilisez pas l'appareil si l'adaptateur secteur, le câble de l'adaptateur ou le cordon d'alimentation est endommagé.
- Ne tentez pas de réparer le produit vous-même ni d'effectuer des travaux d'entretien. Déléguez tous travaux d'entretien à des techniciens qualifiés.

5. Le principe de la purification de l'air

- Un ventilateur situé dans l'appareil aspire l'air ambiant par les entrées d'air (5).
- Le préfiltre est situé au sommet du système de filtrage pour la filtration initiale des impuretés. Les plus grosses particules comme les pellicules, les cheveux et la poussière sont filtrés.
- Ensuite, l'air aspiré passe à travers le filtre Hepa 13. L'abréviation HEPA signifie "High Efficiency Particulate Air" soit "Haute Efficacité pour les Particules Aériennes". Le filtre HEPA est constitué d'un matériau en fibres très fines. Il a la capacité de capturer les plus petites particules jusqu'à une taille comprise entre 0,1 et 0,3 µm, atteignant une efficacité de séparation de 99,95 %. Ainsi, il peut filtrer les bactéries (0,6 à 1,0 µm), la poussière fine (0,1 - 10 µm) et le pollen (10 - 100 µm) de l'air.
- L'air passe ensuite à travers un filtre à charbon actif. Celui-ci filtre le formaldéhyde, le benzène, d'autres gaz et odeurs désagréables. Le charbon actif a une excellente capacité d'absorption. Il peut désodoriser et déshumidifier, il retient certains virus et a un effet stérilisant.
- L'air filtré est rejeté dans la pièce par la sortie d'air.

6. Mise en service et fonctionnement

6.1 Insertion/changement du filtre

Avertissement



- Assurez-vous que le produit est débranché de l'alimentation électrique.
- Comme le filtre contient tous les polluants collectés, il ne doit être changé qu'à l'extérieur et avec des précautions appropriées contre la contamination par contact (gants/protection respiratoire).

- Avant la première mise en service, le filtre doit être inséré.

Pour cela, procédez comme suit :

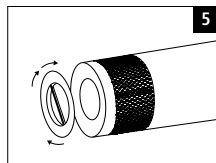
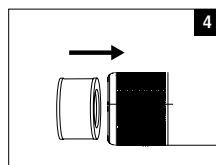
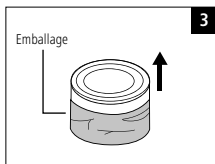
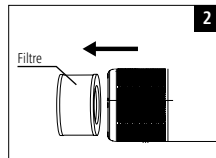
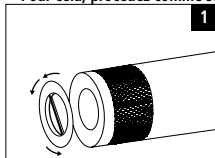

- Posez le purificateur d'air sur le côté.
- Tournez la plaque de base d'un quart de tour dans le sens inverse des aiguilles d'une montre. La plaque de base peut être retirée. (Fig. 1)
- Retirez le filtre usagé, le cas échéant, et jetez-le dans vos ordures ménagères. (Fig. 2)

- Retirez le nouveau filtre de l'emballage de protection (fig. 3) et insérez-le dans l'appareil. (Fig. 4)
- Réinsérez maintenant la plaque de base dans les ergots de verrouillage. Tournez la plaque de base dans le sens des aiguilles d'une montre pour la serrer. (Fig. 5)

7. Mise sous/hors tension de l'appareil

Avertissement



- Utilisez ce produit uniquement sur une prise électrique reliée au réseau électrique public et homologuée. La prise de courant doit être située à proximité de l'appareil et doit être facilement accessible.
- Coupez l'appareil du secteur à l'aide de l'interrupteur - débranchez la prise de courant en cas d'absence d'interrupteur.
- En cas de prises multiples, veillez à ce que les appareils consommateurs branchés ne dépassent pas la puissance absorbée totale admissible.
- Débranchez l'appareil si vous ne l'utilisez pas sur une période prolongée.

- Raccordez le cordon d'alimentation du filtre à air à une prise correctement installée.
- Allumez ou éteignez le filtre à air à l'aide de la touche (8).

8. Mise en service et fonctionnement

C'est aussi simple que ça – Téléchargement de l'application :

- Téléchargez l'application **Hama Smart Home (Solution)** à partir de l'Apple App Store ou de Google Play.
- Ouvrez l'application **Hama Smart Home (Solution)**.
- En tant que nouvel utilisateur, vous devez vous enregistrer et créer un nouveau compte. Si vous disposez déjà d'un compte, connectez-vous avec les identifiants de votre compte.
- Vous devez d'abord associer le ventilateur à l'application. Pour ce faire, raccordez le ventilateur à une prise correctement installée.
- Appuyez et maintenez la touche de l'heure (9) pendant environ 5 secondes, le symbole WiFi se met alors à clignoter rapidement.
- Dans l'application, cliquez en haut à droite dans le coin sur "+" et sélectionnez la catégorie "Ventilateur".
- Indiquez ensuite le nom de votre réseau WiFi et le mot de passe puis confirmez votre saisie avec SUIVANT.
- Assurez-vous que le ventilateur est raccordé au circuit électrique et que le symbole WiFi clignote. Cochez la case lors de l'étape suivante, puis cliquez sur SUIVANT.
- Si la connexion réussit, vérifiez dans l'application que le ventilateur a été associé à l'application. Vous pouvez à présent lui donner le nom de votre choix.
- Cliquez sur Terminé pour terminer l'opération.
- Vous pouvez à présent renommer, régler et configurer votre appareil.

Remarque – Relance du couplage



Appuyez et maintenez la touche de l'heure (9) sur la partie supérieure du ventilateur pendant environ 5 secondes jusqu'à ce que l'indicateur WiFi clignote rapide.

9. Soins et entretien

Remarque



Débranchez l'appareil du secteur avant de le nettoyer et en cas d'inutilisation prolongée.

- Nettoyez le produit uniquement à l'aide d'un chiffon non pelucheux légèrement humide ; évitez tout détergent agressif.
- Veillez à ce qu'aucun liquide ne pénètre dans le produit.
- *** Voir le Chapitre 1 pour obtenir des instructions de nettoyage détaillées.**

10. Exclusion de garantie

La société Hama GmbH & Co KG décline toute responsabilité en cas de dommages provoqués par une installation, un montage ou une utilisation non conformes du produit ou encore provoqués par le non-respect des consignes du mode d'emploi et/ou des consignes de sécurité.

11. Caractéristiques techniques



Dimensions de l'appareil :	244 x 244 x 544 mm
Alimentation en électricité :	24V
Consommation d'énergie :	45 W
Valeur CADR :	250 m³/h
Convient pour des pièces jusqu'à :	21 m² (Ansi/AHAM AC - 1 2015) - 65 m² (NRCC - 54013 - 2011)
Type de filtre :	Préfiltre/filtre grossier ; filtre Hepa 13 ; filtre à charbon actif
Poids :	4,08 kg

12. Informations sur l'exposition aux hautes fréquences

Cet appareil répond aux exigences européennes visant à limiter l'exposition du public aux champs électromagnétiques par le biais de la protection de la santé. Cet appareil est conforme aux spécifications HF, dans la mesure où une distance de 20 cm le sépare d'une personne.

13. Déclaration de conformité

Le soussigné, Hama GmbH & Co KG, déclare que l'équipement radioélectrique du type [00186437] est conforme à la directive 2014/53/UE. Le texte complet de la déclaration UE de conformité est disponible à l'adresse internet suivante : www.hama.com->00186437->Téléchargements.



Bandes de fréquences	2,4 GHz
Puissance d'émission émise maximale	< 100 mW

Informations conformément au règlement (UE) 2019/1782





Marque déposée, numéro de registre du commerce, adresse	Hama, HRA12159, Dresdner Str. 9, 86653 Monheim
Identification du modèle	GQ48-240200-AG
Tension d'entrée	100 – 240 V
Fréquence du courant alternatif	50/60 Hz
Tension de sortie/ courant de sortie/ puissance de sortie	24,0 V CC 2,0 A 48,0 W
Efficacité moyenne en fonctionnement	87,8 %
Efficacité à faible charge (10 %)	83,6 %
Consommation d'énergie à vide	0,10 W

1. Elementos de control e indicadores

1. Pantalla de control e indicación
2. El anillo iluminado indica visualmente la calidad del aire ambiente
Azul: aire ambiental bueno
Rojo: aire ambiente malo.
 - Función de recordatorio para el cambio de filtro:
 Cuando el purificador de aire detecta que el filtro ha alcanzado el valor de saturación, el indicador de funcionamiento parpadea en color rojo de manera constante. Debe sustituirse el filtro para garantizar que la purificación del aire sea suficiente.
 - Usándolo a diario, el filtro combinado debería agotarse transcurridos entre 6 y 12 meses aproximadamente.
 - El filtro no es lavable.
 - Un olor desagradable con el aparato en funcionamiento puede ser un síntoma de que las sustancias filtradas se están descomponiendo en el filtro (por ejemplo, bacterias) y que es necesario sustituirlo o ventilarlo al sol.
 - Limpie el filtro y la carcasa interior cada uno o dos meses utilizando una aspiradora para eliminar la suciedad más grande. A continuación, deje el filtro al aire libre y expuesto a la luz directa del sol durante unas 3 horas para que se seque y que los rayos ultravioleta eliminen cualquier bacteria o virus que pueda estar presente.
 - Es posible que el filtro pueda reutilizarse; no obstante, el filtro debe sustituirse una vez haya transcurrido un año como máximo. Por un lado, existe el riesgo de que el filtro deje de eliminar por completo las partículas mencionadas del aire o de que se vuelvan a liberar las partículas nocivas que estén presentes en el filtro. El carbón activo también pierde su efecto fuera del embalaje.
 - Después de sustituir el filtro, deberá pulsar el botón  **ON/OFF** (8), durante unos 7 segundos para desactivar la alarma.
3. Abertura de salida de aire
4. Cubierta frontal
5. Abertura de entrada de aire
6. Unidad de filtrado
7. Placa de base
8.  Botón **ON/OFF**:
 Pulse el icono para encender el dispositivo. El zumbador suena una vez. Se encenderán la luz azul y el indicador de velocidad de viento baja **L**. Si vuelve a pulsar el botón, el zumbador sonará una vez, y el aparato se apagará.

Nota

El aparato graba los modos de trabajo cuando se apaga si no se desenchufa; si, por ejemplo, se ha seleccionado el modo automático, el aparato volverá a iniciarse en modo automático.

9.  Botón **Timer**:
 Con el aparato encendido:
 Tiempo de funcionamiento de 2 – 4 – 8 horas o control WLAN preseleccionable. Una vez transcurridas las horas seleccionadas, el aparato finaliza su funcionamiento. En la configuración WLAN, el aparato está a la espera de comandos a través del sistema de control de la aplicación.
 Véase también el apartado "Funcionamiento mediante WLAN/aplicación"
10.  Botón de **velocidad**:
 Con el aparato encendido:
 Nivel de velocidad del ventilador L – M – H – Auto.
 El zumbador suena cada vez que se cambia de nivel. El led ubicado junto al nivel correspondiente indica la velocidad seleccionada.
L Velocidad baja
M Velocidad media
H Velocidad alta

11. **Auto:** el aparato regula la velocidad del ventilador de forma autónoma según la calidad del aire. El anillo iluminado (2) muestra la calidad del aire utilizando colores. Si la humedad de la habitación es muy alta, es posible que se forme condensación en el sensor, lo que puede afectar negativamente a la pantalla y provocar la activación y desactivación continuada del modo automático; en este caso, utilice el purificador de aire en el modo manual de velocidad.
12.  Botón de **luz**:
 Con el aparato encendido:
 Pulse una vez; a continuación, el zumbador sonará una vez, y la luz led (2) cambiará al modo suave. Pulse de nuevo para cambiar la luz al modo estándar. Pulse de nuevo para apagar la luz.
13. Luces de control. Un led se ilumina junto a los símbolos para comprobar los ajustes.

Nota importante sobre la guía de inicio rápido

- Este documento es una guía de inicio rápido que recoge la información básica más importante, como indicaciones de seguridad o cómo poner en funcionamiento el producto.
- Por motivos de protección medioambiental y con el fin de ahorrar materias primas valiosas, la empresa Hama prescindirá de un manual de instrucciones impreso, ofreciéndolo exclusivamente en formato PDF descargable.
- El **manual de instrucciones** íntegro está disponible en la siguiente dirección de Internet:
www.hama.com -> 00186437 -> Downloads
- Guarde el manual de instrucciones en su ordenador para consultarlo cuando sea necesario e imprímalo si es posible.

Le agradecemos que se haya decidido por un producto de Hama. Tómese tiempo y lea primero las siguientes instrucciones e indicaciones. Después, guarde estas instrucciones de manejo en un lugar seguro para poder consultarlas cuando sea necesario. Si vende el aparato, entregue estas instrucciones de manejo al nuevo propietario.

2. Explicación de los símbolos de aviso y de las indicaciones

Peligro de sufrir una descarga eléctrica

Este símbolo hace referencia al peligro de contacto con partes no aisladas del producto que pueden conducir una tensión peligrosa de una intensidad tal que puede provocar una descarga eléctrica.

Aviso

Se utiliza para identificar indicaciones de seguridad o para llamar la atención sobre peligros y riesgos especiales.

Nota

Se utiliza para indicar información adicional o indicaciones importantes.

3. Contenido del paquete

- 1 purificador de aire
- 1 filtro combinado
- Este manual de instrucciones

4. Indicaciones de seguridad

- Este producto está previsto para usarlo en el ámbito privado y no comercial del hogar.
- Este producto solo está previsto para usarlo en el interior de edificios.
- Utilice el producto exclusivamente para el fin previsto.
- Proteja el producto de la suciedad, la humedad y el sobrecalentamiento y utilícelo solo en espacios secos.
- Para sacar el cable, tire directamente de la clavija y nunca del cable.
- No utilice el producto junto a sistemas de calefacción, otras fuentes de calor ni expuesto a la luz solar directa.

- Este producto, como todos los productos eléctricos, no debe estar en manos de los niños.
- No utilice el producto fuera de los límites de potencia indicados en los datos técnicos.
- No utilice el producto en áreas donde no se permitan aparatos electrónicos.
- No utilice el producto en entornos húmedos y evite el contacto con las salpicaduras de agua.
- No coloque el producto cerca de campos de interferencia, marcos de metal, ordenadores, televisores, etc. Los dispositivos electrónicos y los marcos de ventanas influyen negativamente en el funcionamiento del producto.
- No deje caer el producto ni lo someta a sacudidas fuertes.
- No realice cambios en el producto. Esto conllevaría la pérdida de todos los derechos de la garantía.
- Mantenga el material de embalaje fuera del alcance de los niños, ya que existe peligro de asfixia.
- Deseche el material de embalaje inmediatamente y conforme a las normativas locales vigentes en materia de eliminación de desechos.
- Coloque todos los cables de tal manera que se impida tropezar con ellos.
- No pliegue ni aplaste el cable.
- Use el artículo únicamente cuando las condiciones climáticas sean moderadas.
- No pulverice materiales inflamables, como insecticidas o fragancias, alrededor del aparato o dentro del mismo. Tampoco utilice el aparato como difusor de estas u otras sustancias.
- No utilice el aparato en lugares contaminados por productos químicos, sustancias tóxicas, humo, aceite o gases explosivos, o de cualquier otro tipo.
- No utilice el aparato cerca de instalaciones de gas —como calderas de gas—, radiadores o chimeneas abiertas.
- El aparato no puede utilizarse como un equipo de limpieza tras un incendio o un accidente químico.
- ¡No cubra las aberturas de ventilación del producto y asegúrese de que el producto esté bien ventilado para evitar que se sobrecaliente! ¡Peligro de incendio!
- La distancia lateral con respecto a otros objetos debe ser de al menos 20 cm, mientras que la distancia por encima del aparato debe ser de al menos 30 cm.
- No coloque ningún objeto sobre el aparato ni lo utilice como superficie de apoyo.
- No introduzca ningún objeto en el aparato a través de la entrada o la salida de aire.
- El purificador de aire no sustituye a la ventilación o aspiración habitual.
- No utilice el aparato como sustituto de una campana extractora u otro tipo de sistema de ventilación para la cocina.
- Coloque el aparato únicamente en un lugar seco, estable, nivelado y horizontal.
- No mueva el aparato mientras está en funcionamiento y evite que sufra cualquier tipo de golpe o impacto.
- Desconecte el aparato de la red eléctrica antes de cambiarlo de sitio.
- Desconecte el producto de la red eléctrica antes de cambiar el filtro, limpiar y realizar trabajos de mantenimiento.
- No se siente ni se ponga de pie sobre el aparato.
- Utilice únicamente filtros originales de Hama (n.º art.: 00186440), ya que estos garantizan un filtrado adecuado y no causan ningún daño debido a una resistencia al aire incorrecta.
- Deseche los filtros usados con la basura doméstica.
- El aparato no puede eliminar el monóxido de carbono (CO) ni el radón (Rn) del aire.
- El aparato está previsto exclusivamente para un uso doméstico en condiciones normales de funcionamiento. No lo ponga en funcionamiento si la temperatura fluctúa demasiado.
- No lo utilice en un entorno húmedo ni en habitaciones cuya temperatura o humedad sea elevada (por ejemplo, baños, aseos o cocinas).
- Las ventanas y las puertas deben estar cerradas mientras el aparato esté en funcionamiento para que el aire ambiente se purifique eficazmente.

Peligro de sufrir una descarga eléctrica



- No abra el producto ni siga utilizándolo en caso de presentar daños.
- No use el producto si el adaptador de CA, el cable del adaptador o el cable de alimentación están dañados.
- No intente mantener ni reparar el producto por cuenta propia. Encomiende cualquier trabajo de mantenimiento al personal especializado competente.

5. El principio de la purificación del aire

- Un ventilador integrado en el aparato aspira el aire ambiente a través de las entradas de aire (5).
- El prefiltro está situado en la parte superior del sistema de filtrado, encargándose de la filtración inicial de las impurezas. Se filtran las partículas más grandes, como la caspa, el pelo o el polvo.
- A continuación, el aire aspirado pasa por el filtro HEPA 13. HEPA es la forma abreviada de "High Efficiency Particulate Air" (aire de partículas de alta eficiencia). El filtro HEPA está formado por un material de fibra muy fino. Es capaz de capturar las partículas más pequeñas (hasta un tamaño de entre 0,1 y 0,3 µm), logrando así una eficiencia de separación del 99,95 %. Por lo tanto, puede filtrar bacterias (0,6-1,0 µm), polvo fino (0,1-10 µm) y polen (10-100 µm) presentes en el aire.
- Seguidamente, el aire pasa por un filtro de carbón activo. Filtra el formaldehído, el benceno, otros gases y los malos olores. El carbón activo tiene una excelente capacidad de absorción. Puede desodorizar, deshumidificar y aglutinar parcialmente los virus, y tiene un efecto esterilizador.
- El aire filtrado se descarga en el ambiente por la salida de aire.

6. Puesta en marcha y funcionamiento

6.1 Inserción y cambio del filtro

Aviso



- Asegúrese de que el producto esté desconectado de la red eléctrica.
- Dado que el filtro contiene todas las sustancias nocivas recogidas, solo debe cambiarse al aire libre y con el cuidado adecuado para evitar una contaminación por contacto; para ello, deben llevarse guantes y protección respiratoria.

- El filtro debe introducirse antes de poner el aparato en funcionamiento por primera vez.

Para ello, proceda del siguiente modo:

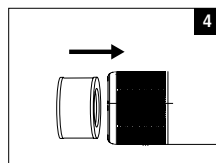
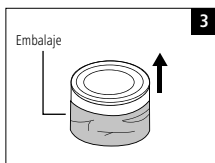
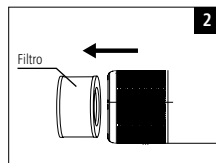
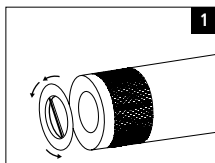

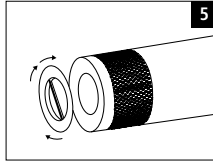

- Coloque el purificador de aire de lado.
- Gire la placa de base un cuarto de vuelta en sentido contrario a las agujas del reloj. La placa de base se puede retirar. (Fig. 1)
- Retire el filtro usado, si lo hay, y deséchelo con la basura doméstica. (Fig. 2)
- Retire el nuevo filtro del embalaje protector (Fig. 3) e introdúzcalo en el aparato. (Fig. 4)
- Ahora, vuelva a insertar la placa de base en las lengüetas de bloqueo. Gire la placa de base en el sentido de las agujas del reloj para apretarla. (Fig. 5)

7. Encendido y apagado del aparato

Aviso



- Utilice el producto solo conectado a una toma de corriente homologada y con suministro de la red pública. La toma de corriente debe estar colocada cerca del producto; asimismo, debe ser fácilmente accesible.
- Desconecte el producto de la red eléctrica mediante el interruptor de encendido y apagado (de no existir este, desenchufe el cable de alimentación de la toma de corriente).
- Si dispone de tomas de corriente múltiples, asegúrese de que los aparatos eléctricos conectados no sobrepasen el consumo total de potencia admisible.
- Desconecte el producto de la red si no va a utilizarlo durante un tiempo prolongado.
- Conecte el cable de alimentación del filtro de aire a una toma de corriente que esté instalada correctamente.
- Encienda y apague el filtro de aire con el botón ON/OFF (8).

8. Puesta en marcha y funcionamiento

Así de fácil - descargue la aplicación:

- Descargue la aplicación **Hama Smart Home (Solution)** de la Apple App Store o Google Play.
- Abra la aplicación **Hama Smart Home (Solution)**.
- Si es la primera vez que va a utilizarla, deberá registrarse y crear una cuenta nueva. Si ya tiene una cuenta, inicie sesión usando sus datos de acceso.
- En primer lugar, conecte el ventilador a la aplicación. Para ello, conecte el ventilador a una toma de corriente correctamente instalada.
- Mantenga pulsado el botón de la hora (9) durante 5 segundos y el símbolo de WiFi comienza a parpadear ahora rápidamente.
- En la aplicación, haga clic en "+" en la esquina superior derecha y seleccione la categoría "Ventilador".
- A continuación, introduzca el nombre de su red WiFi y la contraseña y confirme su entrada con SIGUIENTE.
- Asegúrese de que el ventilador está conectado a la corriente y el icono de WiFi parpadea. Seleccione la casilla de siguiente paso y haga clic en continuar.
- Si la conexión es correcta, la aplicación confirma que el ventilador se ha conectado. A continuación puede otorgarle un nombre personalizado.
- Haga clic en Hecho para completar el proceso.
- Ahora puede cambiar el nombre y establecer y configurar el dispositivo.

Nota sobre el emparejamiento



Mantenga pulsado el botón de la hora (9) en la parte superior del ventilador durante unos 5 segundos hasta que el indicador WiFi parpadee rápidamente.

9. Mantenimiento y cuidado

Nota

Desenchufe el aparato de la red eléctrica después de limpiarlo y si no va usarlo durante mucho tiempo.

- Limpie este producto solo con un paño ligeramente humedecido que no deje pelusas y no utilice detergentes agresivos.
- No deje que entre agua en el producto.
- *** Véase el capítulo 1 para obtener información más detallada sobre la limpieza.**

10. Exclusión de responsabilidad

La empresa Hama GmbH & Co KG no se responsabiliza ni concede garantía alguna por los daños que se deriven de una instalación, montaje o manejo incorrectos del producto o por la inobservancia de las instrucciones de uso o de las indicaciones de seguridad.

11. Datos técnicos

Dimensiones del aparato:	244 x 244 x 544 mm
Alimentación de corriente:	24V
Consumo de energía:	45 W
Valor CADR:	250 m³/h
Adecuado para espacios interiores de hasta:	21 m² (Ansi/AHAM AC - 1 2015) - 65 m² (NRCC - 54013 - 2011)
Tipo de filtro:	prefiltro/filtro grueso; filtro HEPA 13; filtro de carbón activo
Peso:	4,08 kg

12. Información sobre la exposición a radiaciones de alta frecuencia

Este aparato cumple con los requisitos de la Unión Europea relativos a la limitación de la población a los campos electromagnéticos mediante medidas de protección de la salud.

El aparato cumple con las especificaciones de alta frecuencia siempre que se use separado del cuerpo a una distancia de 20 centímetros.

13. Declaración de conformidad



Por la presente, Hama GmbH & Co KG declara que el tipo de equipo radioeléctrico [00186437] es conforme con la Directiva 2014/53/UE. El texto completo de la declaración UE de conformidad está disponible en la siguiente dirección de Internet: www.hama.com->00186437->Downloads.



Banda o bandas de frecuencia	2,4 GHz
Potencia máxima de radiofrecuencia	< 100 mW

Información conforme al Reglamento (UE) 2019/1782

Marca comercial, número de registro mercantil, domicilio social	Hama, HRA12159, Dresdner Str. 9, 86653 Monheim, Alemania
Identificador de modelo	GQ48-240200-AG
Tensión de entrada	100 - 240 V
Frecuencia de la corriente alterna de entrada	50/60 Hz
Tensión de salida/ Corriente de salida/ Potencia de salida	24,0 V CC 2,0 A 48,0 W
Eficiencia media en funcionamiento	87,8 %
Eficiencia con baja carga (10 %)	83,6 %
Consumo de potencia con carga cero	0,10 W

1. Bedieningselementen en weergaven/indicaties

1. Weergave- en bedieningsdisplay
 2. De verlichte ring geeft visueel de kwaliteit van de binnenlucht aan
 - Blauw:** goede binnenlucht
 - Rood:** slechte binnenlucht.
 - Herinneringsfunctie voor filtervervangings: Wanneer de luchtreiniger vaststelt dat het filter verzadigd is, knippert de gebruikssindicatie continu rood. Het filter moet dan worden vervangen om een adequate luchtzuivering te garanderen.
 - Bij dagelijks gebruik is de combi-filter na ca. 6 - 12 maanden opgebruikt.
 - Het filter is niet wasbaar.
 - Een onaangename geur tijdens de werking kan erop wijzen dat gefilterde stoffen in het filter aan het ontbinden zijn (bv. bacteriën) en dat het filter moet worden vervangen of in de zon moet worden gelucht.
 - Stofzuig het filter en de binnenbehuizing om de 1 à 2 maanden om grotere vuildeeltjes te verwijderen. Plaats het filter vervolgens gedurende ongeveer 3 uur buiten in direct zonlicht om het te laten drogen en eventuele bacteriën, virussen, etc. met de UV-stralen te elimineren.
 - Mogelijk kan het filter dan opnieuw worden gebruikt. Het filter moet uiterlijk na 1 jaar worden vervangen. Enerzijds bestaat het risico dat het de genoemde deeltjes niet meer volledig uit de lucht verwijdert of dat de verontreinigende deeltjes die zich reeds in het filter bevinden, opnieuw vrijkomen. Ook de actieve kool verliest onverpakt zijn werking.
 - Na het vervangen van het filter moet u de  **ON/OFF-knop** (8) gedurende ongeveer 7 seconden ingedrukt houden om het alarm te wissen.
 3. Luchtuitlaatopening
 4. Voorpaneel
 5. Luchtinlaatopening
 6. Filtereenheid
 7. Bodemplaaf
 8.  **ON/OFF-knop:** Raak het symbool aan om het toestel in te schakelen. De zoemer klinkt één keer. Het blauwe licht en de weergave van de lage windsnelheid **L** gaan branden. Als u de knop nogmaals aanraakt, klinkt de zoemer eenmaal en schakelt het toestel uit. 
- Aanwijzing**

Het apparaat registreert de werkmodi wanneer u het uitschakelt als u de stekker niet uit het stopcontact haalt. Indien bijvoorbeeld automatisch was gekozen, start het apparaat weer met automatisch.
9.  **Timer-knop:** Wanneer het apparaat is ingeschakeld: Looptijd van 2 - 4 - 8 uur of wifi-bediening vooraf instelbaar. Nadat de geselecteerde uren zijn verstreken, beëindigt het toestel zijn werking. Bij de wifi-instelling is het apparaat stand-by en wacht het op commando's via de app-besturing. Zie ook hoofdstuk Wifi/app-bediening
 10.  **Snelheid-knop:** Wanneer het apparaat is ingeschakeld: Ventilatorsnelheid, niveau L - M - H - Auto. De zoemer klinkt telkens wanneer er wordt overgeschakeld. De led ernaast geeft de gekozen snelheid aan.
 - L** Langzaam
 - M** Gemiddelde snelheid
 - H** Hoge snelheid

Auto: Het toestel regelt de ventilatorsnelheid onafhankelijk op basis van de luchtkwaliteit. De verlichte ring (2) geeft de luchtkwaliteit in kleur weer. Als de luchtvochtigheid in de kamer erg hoog is, kan zich condens vormen op de sensor; dit kan een negatief effect op het display hebben en heen en weer schakelen in de automatische modus veroorzaken. Gebruik de luchtreiniger dan met een handmatige snelheidsinstelling.

11.  **Licht-knop:** Wanneer het apparaat is ingeschakeld: Druk eenmaal, de zoemer klinkt eenmaal en het led-lampje (2) schakelt over naar de soft-modus. Druk nogmaals om het licht in de standaardmodus te zetten. Druk nogmaals om het licht uit te schakelen.
12. Controlelampjes. Naast de symbolen gaat een led branden om de instellingen te controleren.

Belangrijke aanwijzing - beknopte handleiding

- Dit is een beknopte handleiding met belangrijke basisinformatie, zoals veiligheidsinstructies en informatie over het in gebruik nemen van uw product.
- Omwille van milieubescherming en het besparen van waardevolle grondstoffen ziet Hama af van gedrukte lange gebruikershandleidingen en biedt deze uitsluitend als PDF-download aan.
- De volledige **lange gebruikershandleiding** is op het volgende internetadres beschikbaar: www.hama.com -> **00186437** -> **Downloads**
- Bewaar deze lange handleiding ter referentie op uw computer en druk deze zo mogelijk af.

Hartelijk dank dat u voor een product van Hama hebt gekozen. Neem de tijd om de volgende aanwijzingen en instructies volledig door te lezen. Berg deze gebruiksaanwijzing vervolgens op een goede plek op zodat u hem als naslagwerk kunt gebruiken. Mocht u het toestel verkopen, geeft u dan ook deze gebruiksaanwijzing aan de nieuwe eigenaar.

2. Verklaring van waarschuwingssymbolen en instructies

Gevaar voor een elektrische schok

Dit symbool duidt op gevaar bij aanraking van niet-geïsoleerde onderdelen van het product, welke mogelijk onder een zodanig gevaarlijke spanning staan, dat het gevaar voor een elektrische schok aanwezig is.

Waarschuwing

Wordt gebruikt om veiligheidsinstructies te markeren of om op bijzondere gevaren en risico's te attenderen.

Aanwijzing

Wordt gebruikt om extra informatie of belangrijke aanwijzingen te markeren.

3. Inhoud van de verpakking

- 1 luchtreiniger
- 1 combifilter
- Deze gebruiksaanwijzing

4. Veiligheidsinstructies

- Het product is bedoeld voor huishoudelijk, niet-commercieel gebruik.
- Het product is alleen bedoeld voor gebruik binnenshuis.
- Gebruik het product alleen voor het beoogde doel.
- Bescherm het product tegen vuil, vocht en oververhitting en gebruik het alleen in droge ruimtes.
- Trek, voor het loskoppelen van de kabel, direct aan de stekker en nooit aan de kabel.
- Gebruik het product niet in de onmiddellijke nabijheid van de verwarming, andere warmtebronnen of in direct zonlicht.
- Dit product dient, zoals alle elektrische producten, buiten het bereik van kinderen te worden gehouden!
- Gebruik het product niet buiten de in de technische gegevens vermelde vermogensgrenzen.
- Gebruik het product niet op plaatsen waar elektronische producten niet zijn toegestaan.

- Gebruik het product niet in een vochtige omgeving en vermijd spatwater.
- Plaats het product niet in de buurt van storingsvelden, metalen frames, computers en televisietoestellen enz. Elektronische apparatuur alsmede raamkozijnen hebben een negatieve invloed op het functioneren van het product.
- Laat het product niet vallen en stel het niet bloot aan zware schokken of stoten.
- Verander niets aan het product. Daardoor vervalt elke aanspraak op garantie.
- Het verpakkingsmateriaal mag absoluut niet in handen van kinderen komen in verband met verstikkingsgevaar.
- Voer het verpakkingsmateriaal direct en overeenkomstig de lokaal geldende afvoerschriften af.
- Leg alle kabels zodanig dat ze geen struikelgevaar opleveren.
- Knik of klem de kabel niet.
- Gebruik het artikel alleen in gematigde klimatologische omstandigheden.
- Spuit geen ontvlambare materialen, zoals insecticiden of parfums, rond of in het toestel. Gebruik het ook niet om deze of andere stoffen te verspreiden.
- Gebruik het toestel niet op plaatsen die vervuild zijn door chemische middelen, vergif, rook, olie of explosieve en andere gassen.
- Gebruik het toestel niet in de buurt van gasgestookte toestellen, zoals gaskachels, radiatoren of open haarden.
- Het apparaat kan niet worden gebruikt als reinigingsmiddel na brand of chemische ongevallen.
- Dek de ventilatieopeningen van het product niet af en zorg voor voldoende ventilatie van het product om oververhitting te voorkomen! Brandgevaar!
- De zijdelingse afstand tot andere voorwerpen moet ten minste 20 cm bedragen en boven het toestel ten minste 30 cm.
- Plaats geen voorwerpen op het apparaat en bewaar geen voorwerpen op het apparaat.
- Steek geen voorwerpen in het toestel via de luchtinlaat of -uitlaat.
- De luchtreiniger is geen vervanging voor regelmatig ventileren of stofzuigen.
- Gebruik het toestel niet als vervanging voor een afzuigkap of andere ventilatie tijdens het koken.
- Plaats het toestel alleen op een droge, stabiele, vlakke en horizontale plaats.
- Verplaats het toestel niet tijdens het gebruik en vermijd alle schokken of stoten op het toestel.
- Trek de stekker uit het stopcontact voordat u het toestel op een andere plaats neerzet.
- Koppel het product los van het elektriciteitsnet voordat u filters vervangt, reinigt of onderhoudswerkzaamheden uitvoert.
- Ga niet op het toestel zitten of staan.
- Gebruik alleen originele Hama filters, art. nr. 00186440, omdat deze de juiste filtereffecten garanderen en geen schade veroorzaken door een onjuiste luchtweerstand.
- Gooi gebruikte filters bij het huisvuil.
- Het toestel kan geen koolmonoxide (CO) of radon (Rn) uit de lucht verwijderen.
- Het toestel is uitsluitend bestemd voor huishoudelijk gebruik onder normale bedrijfsomstandigheden. Niet gebruiken bij sterk wisselende temperatuurverschillen.
- Gebruik het niet in een vochtige omgeving of in ruimten met een hoge omgevingstemperatuur of vochtigheid, bijvoorbeeld in de badkamer, het toilet of de keuken.
- Sluit ramen en deuren wanneer u het apparaat gebruikt om de lucht in de ruimte effectief te reinigen.

Gevaar voor een elektrische schok



- Open het product niet en gebruik het niet meer bij beschadigingen.
- Gebruik het product niet indien de adapter, de aansluitkabel of de netkabel is beschadigd.
- Probeer het product niet zelf te onderhouden of te repareren. Laat onderhouds- en reparatiewerkzaamheden door vakpersoneel uitvoeren.

5. Het principe van luchtreiniging

- Een ventilator in het toestel zuigt ruimtelucht aan via de luchtinlaten (5).
- De voorfilter bevindt zich bovenaan het filtersysteem voor de eerste filtering van onzuiverheden. Grotere deeltjes zoals roos, haren en stof worden eruit gefilterd.
- Daarna stroomt de aangezogen lucht door het Hepa 13 filter. De afkorting HEPA staat voor "High Efficiency Particulate Air". Het HEPA-filter bestaat uit een zeer fijn vezelmateriaal. Het is in staat de kleinste deeltjes met een grootte tussen 0,1 en 0,3 µm af te vangen, waardoor er een scheidingsefficiëntie van 99,95% wordt bereikt. Op deze manier kan het bacteriën (0,6 tot 1,0 µm); fijn stof (0,1 - 10 µm) en pollen (10 - 100 µm) uit de lucht filteren.
- De lucht stroomt vervolgens door een actief koolfilter. Het filtert formaldehyde, benzeen, andere gassen en onaangename geuren. Actieve kool heeft een uitstekend absorptievermogen. Het kan geuren onttrekken, ontvochtigen, bindt virussen gedeeltelijk en heeft een steriliserende werking.
- De gefilterde lucht wordt via de luchtuitlaat in de kamer geblazen.

6. Het product in gebruik nemen

6.1 Plaatsen/vervangen van het filter

Waarschuwing



- Zorg ervoor dat het product is losgekoppeld van het lichtnet.
- Aangezien het filter alle verzamelde verontreinigende stoffen bevat, mag het alleen buitenshuis en met de nodige voorzichtigheid tegen contactbesmetting (handschoenen/bescherming van de ademhalingswegen) worden vervangen.

- Vóór de eerste inbedrijfstelling moet het filter worden geplaatst.

Ga hier toe als volgt te werk:

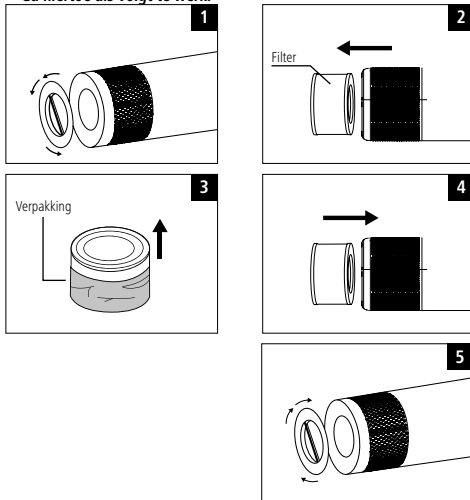

- Leg de luchtreiniger op zijn kant.
- Draai de bodemplaat een kwartslag tegen de klok in. De bodemplaat kan worden verwijderd. (Afb. 1)
- Verwijder het gebruikte filter, indien aanwezig, en gooi het bij het huisvuil. (Afb. 1)
- Haal het nieuwe filter uit de beschermende verpakking (afb. 3) en plaats het in het toestel. (Afb.4)
- Plaats nu de bodemplaat terug in de vergrendelingsnokken. Draai de bodemplaat met de klok mee om vast te draaien. (Afb. 1)

7. In-/uitschakelen van het apparaat

Waarschuwing



- Gebruik het product alleen met een goedgekeurd stopcontact dat op het openbare stroomnet is aangesloten. Het stopcontact moet in de buurt van het product zijn aangebracht en goed bereikbaar zijn.
- Het product met behulp van de schakelaar in/uit van het net scheiden - indien er geen schakelaar is, trekt u de voedingskabel aan de stekker uit het stopcontact.
- Let erop dat bij meervoudige stopcontacten de aangesloten verbruikers niet het toegestane totale opgenomen vermogen overschrijden.
- Als u het product gedurende langere tijd niet gebruikt, haal dan de stekker uit het stopcontact.
- Sluit het netsnoer van de luchtreiniger op een deugdelijk geïnstalleerd stopcontact aan.
- Schakel het luchtfilter in of uit met de **ON/OFF**-knop (8).

8. Het product in gebruik nemen

Zo eenvoudig is het – De app downloaden:

- Download de app **Hama Smart Home (Solution)** uit de Apple App Store of de Google Play Store
- Open de app **Hama Smart Home (Solution)**.
- Als nieuwe gebruiker moet u zich registreren en een nieuw account aanmaken. Als u al een account hebt, meld u dan aan met uw toegangsgegevens.
- Allereerst moet u de ventilator in de app integreren. Steek de stekker van de ventilator in een deugdelijk geïnstalleerd stopcontact.
- Houd de **⌚** klokknop (9) 5 seconden ingedrukt, het wifi-symbool begint nu snel te knipperen.
- Klik op "+" rechtsboven in de app en selecteer "Ventilator" als categorie.
- Voer nu de naam van uw wifi-netwerk en het wachtwoord in en bevestig uw invoer met **VOLGENDE**.
- Controleer nu of de ventilator op het lichtnet is aangesloten en of het wifi-symbool knippert. Plaats een vinkje bij de volgende stap en tik op volgende.
- Als de verbinding tot stand is gebracht, bevestigt de app dat de ventilator is verbonden. Nu kunt u hem een eigen naam geven.
- Rond het proces af door op **Gereed** te tikken.
- U kunt nu uw apparaat nog hernoemen, instellen en configureren.

Aanwijzing – Pairing - opnieuw starten



Houd de **⌚** klokknop (9) aan de bovenzijde van de ventilator ongeveer 5 seconden ingedrukt tot de wifi-indicator snel knippert.

9. Onderhoud en verzorging

Aanwijzing



Koppel het apparaat los van het lichtnet voordat u het reinigt en wanneer u het langer niet gebruikt.

- Reinig dit product uitsluitend met een pluisvrije, licht vochtige doek en gebruik geen agressieve reinigingsmiddelen.
- Let erop dat er geen water in het product terecht komt.
- **Zie hoofdstuk 1 voor gedetailleerde reinigingsinstructies.**

10. Uitsluiting aansprakelijkheid

Hama GmbH & Co KG is niet aansprakelijk voor en verleent geen garantie op schade die het gevolg is van ondeskundige installatie, montage en ondeskundig gebruik van het product of het niet in acht nemen van de handleiding en/of veiligheidsinstructies.

11. Technische gegevens



Afmetingen apparaat:	244 x 244 x 544 mm
Voeding:	24V



Stroomverbruik:	45 W
CADR-waarde:	250 m ³ /h
Geschikt voor ruimtes tot:	21 m ² (Ansi/AHAM AC - 1 2015) – 65 m ² (NRCC - 54013 - 2011)
Filtertype:	Voor-/grove filter; Hepa 13 filter; actief koofilter
Gewicht:	4,08kg

12. Informatie over RF-blootstelling

Dit apparaat voldoet aan de EU-vereisten om blootstelling van het grote publiek aan elektromagnetische velden door middel van gezondheidsbescherming te beperken. Het apparaat voldoet aan de RF-specificaties indien het op 20 cm afstand van het lichaam wordt gebruikt.

13. Conformiteitsverklaring

CE Hama GmbH & Co KG verklaart hierbij dat dit toestel [00186437] zich in overeenstemming met de essentiële eisen en aan de overige relevante bepalingen van de Richtlijn 2014/53/EU bevindt. De conformiteitsverklaring overeenkomstig de desbetreffende Richtlijn vindt u onder:
www.hama.com->00186437->Downloads.



Frequentieband(en)	2,4 GHz
Maximaal radiofrequent vermogen	< 100 mW

Informatie overeenkomstig Verordening (EU) 2019/1782





Handelsmerk, handelsregisternummer, adres	Hama, HRA12159, Dresdner Str. 9, 86653 Monheim
Model-identificatie	GQ48-240200-AG
Ingangsspanning	100 - 240 V
Ingangswisselstroomfrequentie	50/60 Hz
Uitgangsspanning / uitgangsstroom / uitgangsvermogen	24,0 V DC 2,0 A 48,0 W
Gemiddelde efficiëntie in bedrijf	87,8 %
Rendement bij lage belasting (10 %)	83,6 %
Opgenomen vermogen bij nullast	0,10 W

1. Elementi di comando e indicatori

- Indicatori e display operativo
- L'anello luminoso indica la qualità dell'aria interna
Blu: buona qualità dell'aria
Rosso: cattiva qualità dell'aria.
 - Funzione di promemoria per la sostituzione del filtro:
Quando il purificatore d'aria rileva che il filtro ha raggiunto il livello di saturazione, l'indicatore si accende a luce rossa fissa. Il filtro dovrà essere quindi sostituito per garantire un'adeguata purificazione dell'aria.
 - Se usato quotidianamente, il filtro combinato si esaurisce dopo circa 6 - 12 mesi.
 - Il filtro non è lavabile.
 - L'odore sgradevole durante il funzionamento può indicare che le sostanze filtrate si stanno decomponendo nel filtro (ad esempio i batteri) e deve essere sostituito o arieggiato al sole.
 - Aspirare il filtro e l'alloggiamento interno ogni 1 o 2 mesi per rimuovere lo sporco grossolano. Mettere quindi il filtro all'aperto alla luce diretta del sole per circa 3 ore per asciugarlo ed eliminare eventuali batteri, virus, ecc. tramite i raggi UV.
 - È possibile che il filtro sia ancora utilizzabile. Il filtro deve essere sostituito al più tardi dopo 1 anno. In caso contrario, sussiste il rischio che non rimuova più completamente le suddette particelle dall'aria o che le particelle inquinanti già in esso presenti vengano liberate nell'aria. Fuori dal suo imballaggio, anche il carbone attivo perde la sua efficacia.
 - Dopo la sostituzione del filtro premere il tasto  **ON/OFF (8)** per circa 7 secondi per cancellare l'allarme.
- Apertura di uscita dell'aria
- Pannello frontale
- Apertura della presa d'aria
- Unità filtro
- Piastra di base
-  Tasto **ON/OFF:**
Toccare il simbolo per accendere il dispositivo. Viene emesso un segnale acustico. La luce blu e l'indicatore di bassa velocità di ventilazione **L** si accendono. Toccare di nuovo il pulsante, viene emesso un segnale acustico e il dispositivo si spegne.

Nota

Se non viene disconnesso dalla presa elettrica, il dispositivo registra la modalità operativa attiva al momento dello spegnimento e si riaccende in tale modalità - ad esempio automatica.

-  Tasto **Timer:**
Quando il dispositivo è acceso:
tempo di funzionamento di 2 - 4 - 8 ore o controllo WLAN preselezionabile. Al termine delle ore impostate, il dispositivo si spegne. Nell'impostazione WLAN, il dispositivo è in stand-by e attende i comandi tramite l'APP.
Vedere anche il capitolo Funzionamento WLAN/APP
-  Tasto **Velocità:**
Quando il dispositivo è acceso:
livello di velocità del ventilatore L - M - H - Auto.
Ad ogni cambio di velocità viene emesso un segnale acustico. Un LED posto a lato indica la velocità selezionata.
L Velocità lenta
M Velocità media
H Alta velocità
Auto: il dispositivo regola la velocità del ventilatore automaticamente in base alla qualità dell'aria. L'anello luminoso (2) indica la qualità dell'aria tramite colori. La presenza di un elevato tasso di umidità nella stanza, può dare luogo alla formazione di condensa sul sensore influenzando negativamente sul display e causando un'attivazione e disattivazione continua in modalità automatica. In tal caso, impostare il livello di velocità manualmente.

-  Tasto **Luce:**
Quando il dispositivo è acceso:
premere una volta, viene emesso un segnale acustico e la luce LED (2) passa alla modalità soft. Premere di nuovo per passare la luce nella modalità preimpostata. Premere di nuovo per spegnere la luce.
- LED di controllo. Per facilitare il controllo delle impostazioni, a lato dei simboli si accende un LED.

Nota importante - Guida rapida

- La presente guida rapida fornisce le informazioni di base più importanti, quali istruzioni di sicurezza e messa in funzione del prodotto.
- Per motivi di tutela dell'ambiente e di risparmio di preziose materie prime, la ditta Hama non fornisce la versione estesa del manuale di istruzioni in formato cartaceo, bensì soltanto in PDF.
- La **versione estesa del manuale di istruzioni** è disponibile al seguente indirizzo Internet:
www.hama.com >> 00186437 -> Downloads
- Salvare la versione estesa del presente manuale di istruzioni per poterla consultare sul proprio computer e stampare, se necessario.

Grazie per avere acquistato un prodotto Hama!

Prima di iniziare a utilizzare il prodotto, si prega di prendersi il tempo necessario per leggere le istruzioni e le informazioni descritte di seguito. Custodire quindi il presente libretto in un luogo sicuro e consultarlo qualora si renda necessario. In caso di cessione dell'apparecchio, consegnare anche il presente libretto al nuovo proprietario.

2. Spiegazione dei simboli di avvertenza e delle istruzioni

Pericolo di scarica elettrica

Questo simbolo indica la presenza di pericoli dovuti al contatto con parti del prodotto sotto tensione, di entità tale da comportare il rischio di scarica elettrica.

Attenzione

Contraddistingue le istruzioni di sicurezza o richiama l'attenzione su particolari rischi e pericoli.

Nota

Contraddistingue informazioni supplementari o indicazioni importanti.

3. Contenuto della confezione

- 1 purificatore d'aria
- 1 filtro combinato
- Il presente libretto di istruzioni

4. Istruzioni di sicurezza

- Il prodotto è previsto per uso personale, non commerciale.
- Il prodotto è previsto per l'uso in ambienti chiusi.
- Utilizzare il prodotto soltanto per gli scopi previsti.
- Proteggere il prodotto dallo sporco, dall'umidità e dal surriscaldamento e utilizzarlo solo in ambienti asciutti.
- Disconnettere il prodotto dalla presa elettrica estraendo direttamente la spina e in nessun caso tirando il cavo.
- Non collocare il prodotto nelle immediate vicinanze del riscaldamento, di fonti di calore o alla luce diretta del sole.
- Come tutte le apparecchiature elettriche, tenere il prodotto fuori dalla portata dei bambini!
- Non utilizzare il prodotto oltre i limiti di potenza indicati nei dati tecnici.
- Non utilizzare il prodotto in ambienti dove non è consentito l'uso di strumenti elettronici.
- Non utilizzare il prodotto in ambienti umidi e proteggerlo dagli spruzzi d'acqua.

- Non collocare il prodotto in prossimità di campi di disturbo, telai metallici, computer, televisori ecc. Gli apparecchi elettronici e i telai delle finestre influiscono negativamente sul funzionamento del prodotto.
- Non far cadere il prodotto e non esporlo a urti.
- Non apportare modifiche al prodotto. In tal caso decade ogni diritto di garanzia.
- Tenere l'imballaggio assolutamente fuori dalla portata dei bambini: pericolo di soffocamento.
- Smaltire immediatamente il materiale d'imballaggio in conformità alle prescrizioni locali vigenti. Istruzioni per lo smaltimento.
- Posare tutti i cavi in modo tale che non comportino pericoli di inciampo.
- Non piegare, né schiacciare il cavo.
- Utilizzare il prodotto soltanto in condizioni climatiche moderate.
- Non spruzzare materiali infiammabili, come insetticidi o profumi, attorno o dentro al dispositivo. Inoltre, non usatelo per diffondere queste o altre sostanze.
- Non utilizzare il dispositivo in luoghi contaminati da agenti chimici, veleni, fumo, olio o gas esplosivi e altri gas.
- Non collocare il dispositivo vicino ad apparecchiature a gas, come stufe a gas, radiatori o caminetti aperti.
- Non utilizzare il dispositivo come purificatore d'aria dopo un incendio o incidenti chimici.
- Non coprire le aperture di ventilazione del prodotto e assicurare una sua sufficiente ventilazione per evitare surriscaldamenti! Pericolo di incendio!
- La distanza laterale da altri oggetti dovrebbe essere di almeno 20 cm e sopra il dispositivo di almeno 30 cm.
- Non appoggiare oggetti sul dispositivo e non utilizzarlo in nessun caso come superficie di appoggio.
- Non inserire oggetti nel dispositivo attraverso l'ingresso o l'uscita dell'aria.
- Il purificatore d'aria non sostituisce la regolare ventilazione o aspirazione degli ambienti.
- Non utilizzare il dispositivo in sostituzione di una cappa di aspirazione o di altri apparecchi di ventilazione in cucina.
- Collocare il dispositivo solo in una postazione asciutta, stabile, in piano e orizzontale.
- Non spostare il dispositivo quando è in funzione ed evitare qualsiasi urto o impatto.
- Scollegare il dispositivo dalla presa elettrica prima di cambiarne la posizione.
- Scollegare il dispositivo dalla presa elettrica prima di sostituire il filtro, effettuare la pulizia e i lavori di manutenzione.
- Non sedersi o stare in piedi sul dispositivo.
- Usare solo filtri originali Hama, art. 00186440, poiché questi garantiscono gli effetti del filtro appropriati e non causano alcun danno a causa di un'errata resistenza dell'aria.
- Smaltire i filtri usati insieme ai rifiuti domestici.
- Il dispositivo non è concepito per rimuovere il monossido di carbonio (CO) o il radon (Rn) dall'aria.
- Il dispositivo è destinato esclusivamente all'uso domestico in condizioni di funzionamento normali. Non utilizzarlo in presenza di differenze di temperatura fortemente fluttuanti.
- Non usarlo in ambienti umidi o in stanze con un'alta temperatura ambientale o umidità, ad esempio in bagno, nella toilette o in cucina.
- Chiudere le finestre e le porte durante il funzionamento del dispositivo per pulire efficacemente l'aria della stanza.

Pericolo di scarica elettrica



- Non aprire il prodotto e cessarne l'utilizzo se presenta danneggiamenti.
- Non utilizzare il prodotto qualora l'adattatore AC, il cavo adattatore o quello di alimentazione siano danneggiati.
- Non effettuare interventi di manutenzione e riparazione sul prodotto di propria iniziativa. Fare eseguire i lavori di riparazione soltanto da operatori specializzati.

5. Il principio della purificazione dell'aria

- Un ventilatore integrato nel dispositivo aspira l'aria ambiente attraverso le prese d'aria (5).
- Il pre-filtro è alloggiato in cima al sistema di filtraggio ed è preposto alla filtrazione iniziale delle impurità. Vengono filtrate le particelle più grandi come forfora, capelli e polvere.
- L'aria aspirata passa quindi attraverso il filtro Hepa 13. L'abbreviazione HEPA sta per "High Efficiency Particulate Air" = "sistema di filtrazione ad elevata efficienza di fluidi". Il filtro HEPA è costituito da un materiale di fibra molto fine. Assicura la cattura di particelle sottili fino a una dimensione compresa tra 0,1 e 0,3 µm, raggiungendo un'efficienza di separazione del 99,95%. È quindi in grado di filtrare batteri (0,6 - 1,0 µm) polveri sottili (0,1 - 10 µm) e pollini (10 - 100 µm) dall'aria.
- L'aria passa poi attraverso un filtro a carboni attivi. Filtra formaldeide, benzolo, altri gas e odori sgradevoli. Il carbone attivo ha un'eccellente capacità di assorbimento. Deodora, deumidifica, lega parzialmente i virus e svolge un'azione sterilizzante.
- L'aria filtrata viene rilasciata nell'ambiente dall'uscita dell'aria.

6. Messa in funzione e utilizzo

6.1 Inserire/sostituire il filtro

Attenzione



- Assicurarsi che il dispositivo sia scollegato dalla presa elettrica.
- Poiché il filtro contiene tutte le sostanze inquinanti raccolte, deve essere sostituito all'aperto e con le dovute precauzioni contro la contaminazione da contatto (guanti/protezione delle vie respiratorie).
- Inserire il filtro prima della messa in funzione iniziale.

Procedere come segue:

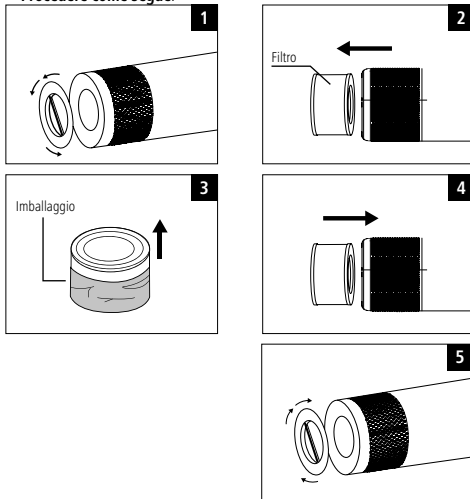

- Disporre il purificatore d'aria su un lato.
- Ruotare la piastra di base di un quarto di giro in senso antiorario. La piastra di base può essere rimossa (fig. 1).
- Rimuovere il filtro usato, se presente, e smaltirlo nei rifiuti domestici (fig. 2).
- Togliere il nuovo filtro dalla confezione protettiva (fig. 3) e inserirlo nel dispositivo (fig. 4).
- Reinserrire la piastra di base nei perni di bloccaggio. Girare la piastra di base in senso orario per stringere (fig. 5).

7. Accendere/spegnere il dispositivo

Attenzione



- Collegare il prodotto soltanto a una presa di corrente a norma e collegata alla rete elettrica pubblica. La presa elettrica deve trovarsi nelle vicinanze del prodotto ed essere facilmente accessibile.
- Scollegare il prodotto dalla rete elettrica tramite il pulsante di accensione/spengimento. Se non è disponibile, disconnettere il cavo di alimentazione dalla presa elettrica.
- Se si utilizzano prese multiple, prestare attenzione che le utenze collegate non superino l'assorbimento di potenza totale consentito.
- Scollegare il prodotto dalla rete elettrica in caso di inutilizzo prolungato.
- Collegare il cavo di alimentazione del filtro dell'aria a una presa di corrente installata a norma.
- Accedere/spegnere il filtro dell'aria premendo il tasto ON/OFF (8).

8. Messa in funzione e utilizzo

Nulla di più semplice - Scaricare l'App:

- Scaricare l'APP **Hama Smart Home (Solution)** dall'Apple App Store o da Google Play.
- Aprire l'APP **Hama Smart Home (Solution)**.
- Come primo utente, è necessario registrarsi e creare un nuovo account. Se si dispone già di un account, accedere con i propri dati di accesso.
- Iniziare associando il ventilatore all'App. A questo proposito, collegare il ventilatore a una presa elettrica installata a norma.
- Premere il tasto orologio (9) per 5 secondi: l'icona WiFi inizia a lampeggiare velocemente.
- Nell'App, fare clic su "+" in alto a destra e selezionare la categoria "Ventilatori".
- Inserire il nome della propria rete WiFi, la password e confermare con AVANTI.
- Assicurarsi quindi che il ventilatore sia collegato alla presa elettrica e che l'icona WiFi lampeggi. Apporre il segno di spunta al passaggio successivo e fare clic su Avanti.
- Dopo avere stabilito la connessione, l'App conferma che il ventilatore è connesso. Assegnare quindi un nome al ventilatore.
- Facendo clic su Fatto si conclude la procedura.
- Adesso, sarà possibile rinominare, impostare e configurare il ventilatore.

Nota – Riavvio Pairing



Premere il tasto orologio (9) sul lato superiore del ventilatore per 5 secondi circa fino a quando l'indicatore WiFi non inizia a lampeggiare velocemente.

9. Cura e manutenzione

Nota



Prima di pulirlo e in caso di inutilizzo prolungato disconnettere l'apparecchio dalla presa elettrica.

- Pulire il presente prodotto servendosi di un panno anti-pelucchi leggermente umido, senza utilizzare detersivi aggressivi.
- Fare attenzione che nel prodotto non penetri acqua.

* Per informazioni dettagliate sulla pulizia consultare il capitolo 1.

10. Esclusione di garanzia

Hama GmbH & Co KG declina ogni responsabilità per danni dovuti al montaggio o all'utilizzo scorretto del prodotto, nonché alla mancata osservanza delle istruzioni d'uso e/o di sicurezza.

11. Dati tecnici



Dimensioni del dispositivo:	244 x 244 x 544 mm
Alimentazione:	24V
Assorbimento di potenza:	45 W



Valore CADR:	250 m ³ /h
Adatto per ambienti fino a:	21 m ² (Ansi/AHAM AC - 1 2015) - 65 m ² (NRCC - 54013 - 2011)
Tipo di filtro:	Pre/filtro grossolano; filtro Hepa 13; filtro a carboni attivi
Peso:	4,08kg

12. Informazioni sulle esposizioni alle alte frequenze

Il presente apparecchio è dotato di un sistema di protezione della salute ed è conforme alle direttive UE sulla limitazione delle esposizioni della popolazione ai campi elettromagnetici.

L'apparecchio è conforme alle specifiche sulle alte frequenze, se utilizzato a una distanza di 20 cm dal corpo.

13. Dichiarazione di conformità



Il fabbricante, Hama GmbH & Co KG, dichiara che il tipo di apparecchiatura radio [00186437] è conforme alla direttiva 2014/53/UE. Il testo completo della dichiarazione di conformità UE è disponibile al seguente indirizzo Internet: www.hama.com->00186437->Downloads.

Bande di frequenza	2,4 GHz
Massima potenza a radiofrequenza trasmessa	< 100 mW







Specifiche secondo il regolamento (UE) 2019/1782



Marchio, numero iscrizione registro imprese, indirizzo	Hama, HRA12159, Dresdner Str. 9, 86653 Monheim
Identificativo del modello	GQ48-240200-AG
Tensione di ingresso	100 - 240 V
Frequenza corrente alternata in ingresso	50/60 Hz
Tensione di uscita / corrente di uscita/ potenza di uscita	24,0 V DC 2,0 A 48,0 W
Efficienza media durante il funzionamento	87,8 %
Efficienza a basso carico (10 %)	83,6 %
Assorbimento di potenza a vuoto	0,10 W

1. Elementy sterujące i wskaźniki

- Wyświetlacz i wyświetlacz obsługowy
 - Podświetlany pierścień sygnalizuje wizualnie jakość powietrza w pomieszczeniu

Niebieski: dobre powietrze w pomieszczeniu
Czerwony: złe powietrze w pomieszczeniu.

 - Funkcja przypomnienia o wymianie filtra: gdy oczyszczacz powietrza wykryje, że filtr osiągnął poziom nasycenia, wskaźnik zasilania zacznie migać czerwonym światłem. Filtr należy następnie wymienić, aby zapewnić odpowiednie oczyszczanie powietrza.
 - Przy codziennym użytkowaniu filtr kombi ulega zużyciu po ok. 6–12 miesiącach.
 - Filtr nie jest przeznaczony do prania.
 - Nieprzyjemny zapach podczas pracy może wskazywać na to, że w filtrze rozkładają się przefiltrowane substancje (np. bakterie) i należy go wymienić lub przewietrzyć na słońcu.
 - Odkurzacz filtr i wewnętrzna obudowę co 1–2 miesiące, aby usunąć większe zabrudzenia. Następnie umieścić filtr na zewnątrz w bezpośrednim świetle słonecznym na ok. 3 godziny, aby go wysuszyć, i za pomocą promieni UV wyeliminować wszelkie obecne bakterie, wirusy, itp.
 - Ewentualnie można wtedy jeszcze kontynuować stosowanie filtra. Najpóźniej po 1 roku filtr należy wymienić. Z jednej strony istnieje ryzyko, że wspomniane cząsteczki nie będą już całkowicie usuwane z powietrza lub że cząsteczki zanieczyszczeń już znajdujące się w filtrze zostaną ponownie uwolnione. Nieopakowany węgiel aktywny również traci swoje właściwości.
 - Po wymianie filtra należy nacisnąć i przytrzymać przycisk  **ON/OFF** (8) przez około 7 sekund, aby skasować alarm.
 - Otwór wylotu powietrza
 - Przednia osłona
 - Otwór wlotu powietrza
 - Jednostka filtrująca
 - Podstawa
 -  **Przycisk ON/OFF:**
Dotknąć symbol, aby włączyć urządzenie. Brzęczyk wyda jeden dźwięk. Zaświeci się niebieski światło i wskaźnik niskiej prędkości wiatru **L**. Ponowne dotknięcie przycisku spowoduje jednokrotny dźwięk brzęczyka i wyłączenie urządzenia. 
- Wskaźówka** 

Urządzenie zapisuje tryby pracy po wyłączeniu, jeśli nie odłączy się go od zasilania. Jeśli wybrano np. opcję automatyczną – urządzenie uruchamia się ponownie z ustawieniami automatycznymi.
-  **Przycisk Timer:**
Gdy urządzenie jest włączone: czas pracy 2–4–8 godzin lub możliwość wyboru sterowania przez Wi-Fi. Po upływie wybranego czasu urządzenie kończy pracę. Przy ustawieniu funkcji Wi-Fi urządzenie jest w stanie czuwania i oczekuje na polecenia za pomocą aplikacji.
Patrz również rozdział Obsługa Wi-Fi / aplikacji
 -  **Przycisk Prędkość:**
Gdy urządzenie jest włączone: Poziom prędkości wentylatora L–M–H–Auto. Brzęczyk wydaje dźwięk przy każdym przełączeniu. Znajdująca się obok dioda LED wskazuje wybraną prędkość.
L Powoli
M Średnia prędkość
H Duża prędkość
Auto: Urządzenie samodzielnie reguluje prędkość wentylatora w zależności od jakości powietrza. Podświetlany pierścień (2) pokazuje jakość powietrza w kolorze. Jeśli wilgotność w pomieszczeniu jest bardzo wysoka, na czujniku może dojść do kondensacji, co może mieć negatywny wpływ na wyświetlacz, powodując naprzemiennie przełączanie się w trybie automatycznym. Następnie należy użyć oczyszczacza powietrza z ręcznym poziomem prędkości.
 -  **Przycisk Podświetlenie:**

Gdy urządzenie jest włączone:

nacisnąć raz, brzęczyk wyda jeden dźwięk, a dioda LED (2) zmieni tryb na łagodny. Nacisnąć ponownie, aby przełączyć podświetlenie na tryb standardowy. Nacisnąć ponownie, aby wyłączyć podświetlenie.

- Kontrolki. Obok symboli zapala się dioda LED, aby sprawdzić ustawienia.

Ważna wskazówka – skrócona instrukcja obsługi

- Jest to skrócona instrukcja obsługi, która dostarcza najważniejszych podstawowych informacji, takich jak wskazówki dotyczące bezpieczeństwa i uruchamiania produktu.
- Ze względu na ochronę środowiska i oszczędność cennych surowców, firma Hama rezygnuje z drukowanej wersji instrukcji obsługi i przedkłada ją wyłącznie w formie pliku PDF do pobrania.
- Pełny tekst **instrukcji obsługi** jest dostępny pod następującym adresem internetowym: www.hama.com -> 00186437 -> Downloads
- Należy zachować niniejszą instrukcję obsługi w celach informacyjnych na swoim komputerze i wydrukować ją, jeśli to możliwe.

Dziękujemy za zakup produktu firmy Hama!

Prosimy poświęcić czas na przeczytanie niniejszej instrukcji i podanych informacji w całości. Instrukcję należy przechowywać w bezpiecznym miejscu, aby później móc do niej zaglądać. W przypadku odprzedaży urządzenia należy przekazać niniejszą instrukcję obsługi nowemu właścicielowi.

2. objaśnienia dotyczące użytych symboli i uwag

Ryzyko porażenia prądem

Niniejszy symbol wskazuje na części produktu znajdujące się pod napięciem na tyle wysokim, że istnieje zagrożenie porażenia prądem.

Ostrzeżenie

Niniejszy symbol stosuje się do wskazania zaleceń dotyczących bezpieczeństwa lub w celu zwrócenia uwagi na konkretne zagrożenia i niebezpieczeństwa.

Wskaźówka

Niniejszy symbol wskazuje na dodatkowe informacje i istotne uwagi.

3. Zawartość zestawu

- 1 oczyszczacz powietrza
- 1 filtr kombi
- Niniejsza instrukcja obsługi

4. Zasady bezpieczeństwa

- Produkt jest przeznaczony do prywatnego, niekomercyjnego użytku domowego.
- Produkt jest przeznaczony wyłącznie do użytku w pomieszczeniach.
- Produktu należy używać wyłącznie zgodnie z przeznaczeniem.
- Chronić produkt przed brudem, wilgocią i przegrzaniem. Korzystać z produktu wyłącznie w suchych pomieszczeniach.
- Wyciągając kabel, chwycić bezpośrednio za wtyczkę, nigdy za kabel.
- Nie używać produktu w bezpośrednim sąsiedztwie grzejnika, innych źródeł ciepła lub w bezpośrednim świetle słonecznym.
- Ten produkt, podobnie jak wszystkie produkty elektryczne, nie jest przeznaczony do obsługi przez dzieci!
- Nie używać produktu poza granicami jego wydajności określonymi w danych technicznych.
- Nie używać produktu w miejscach, gdzie niedozwolone jest stosowanie urządzeń elektronicznych.

- Nie używać produktu w wilgotnym otoczeniu i chronić go przed bryzgami wody.
- Nie ustawiać produktu w pobliżu źródeł zakłóceń, ram metalowych, komputerów, telewizorów itp. Urządzenia elektroniczne i futryny okienne wpływają negatywnie na działanie produktu.
- Nie upuszczaj produktu i nie narażać go na silne wstrząsy.
- Nie wolno w żaden sposób modyfikować produktu. Spowoduje to utratę gwarancji.
- Opakowanie przechowywać w miejscu niedostępnym dla dzieci. Niebezpieczeństwo uduszenia.
- Opakowanie należy niezwłocznie usunąć zgodnie z lokalnymi przepisami dotyczącymi utylizacji.
- Wszystkie kable poprowadzić tak, aby nie stanowiły one ryzyka potknięcia się.
- Nie zginać i nie zgniatać przewodu.
- Z produktu należy korzystać wyłącznie w umiarkowanych warunkach klimatycznych.
- Nie rozpylać substancji łatwopalnych, takich jak środki owadobójcze lub zapachowe, wokół lub do urządzenia. Nie używać urządzenia do dystrybucji wymienionych powyżej lub innych substancji.
- Nie używać urządzenia w miejscach zanieczyszczonych środkami chemicznymi, truciznami, dymem, olejem, gazami wybuchowymi lub innymi gazami.
- Nie używać urządzenia w pobliżu urządzeń zasilanych gazem, takich jak kotły gazowe, grzejniki lub otwarte kominki.
- Urządzenie nie może być używane jako urządzenie czyszczące po pożarze lub wypadkach chemicznych.
- Nie zakrywać otworów wentylacyjnych produktu i upewnić się, że produkt jest odpowiednio wentylowany, aby uniknąć przegrzania! Zagrożenie pożarowe!
- Boczna odległość od innych obiektów powinna wynosić co najmniej 20 cm, a nad urządzeniem co najmniej 30 cm.
- Nie umieszczać na urządzeniu żadnych przedmiotów i nie używać go jako powierzchni do przechowywania.
- Nie wkładać do urządzenia żadnych przedmiotów przez wlot lub wylot powietrza.
- Czyszczacz powietrza nie zastępuje zwykłego wietrzenia ani odkurzania.
- Nie używać tego urządzenia jako zamiennika okapu lub innego rodzaju wentylacji podczas gotowania.
- Ustawiać urządzenie tylko w suchym, stabilnym, równym i poziomym miejscu.
- Nie przesuwaj urządzenia w trakcie jego działania i unikaj wstrząsów lub uderzeń w urządzenie.
- Przed zmianą lokalizacji odłączyć urządzenie od zasilania.
- Odłączyć produkt od zasilania przed wymianą filtra, czyszczeniem i konserwacją.
- Nie siadać ani nie stawać na urządzeniu.
- Używać tylko oryginalnych filtrów Hama, nr art. 00186440, ponieważ zapewniają one odpowiednie działanie filtrujące i nie powodują żadnych uszkodzeń wynikających z nieprawidłowego oporu powietrza.
- Zużyte filtry należy wyrzucać razem z odpadami domowymi.
- Urządzenie nie może usuwać tlenku węgla (CO) ani radonu (Rn) z powietrza.
- Urządzenie jest przeznaczone wyłącznie do użytku domowego w normalnych warunkach pracy. Nie używać, jeśli występują silnie wahające się różnice temperatur.
- Nie używać urządzenia w wilgotnym środowisku ani w pomieszczeniu o wysokiej temperaturze lub wilgotności, np. w łazience, toalecie lub w kuchni.
- Aby skutecznie oczyścić powietrze w pomieszczeniu, zamykać okna i drzwi podczas obsługi urządzenia.

Ryzyko porażenia prądem



- Nie otwierać produktu i nie kontynuować jego obsługi, jeżeli jest uszkodzony.
- Nie należy korzystać z produktu, gdy: zasilacz sieciowy AC, kabel zasilający lub przewód zasilający są uszkodzone.
- Nie próbować samodzielnie dokonywać konserwacji lub naprawiać urządzenia. Wszelkie prace konserwacyjne należy powierzyć odpowiedniemu personelowi specjalistycznemu.

5. Zasada oczyszczania powietrza

- Wentylator umieszczony w urządzeniu zasysa powietrze z pomieszczenia przez wloty powietrza (5).
- Filtr wstępny znajduje się w górnej części układu filtrującego w celu wstępnej filtracji zanieczyszczeń. Większe cząsteczki, takie jak łupież, włosy i kurz, są odfiltrowywane.
- Następnie zassane powietrze przepływa przez filtr Hepa 13. Skrót HEPA oznacza "High Efficiency Particulate Air" = "wysokowydajny filtr powietrza wyłapujący cząstki stałe". Filtr HEPA składa się z bardzo drobnego materiału włóknistego. Ma zdolność wychwytywania najmniejszych cząstek o wielkości od 0,1 µm do 0,3 µm i osiąga stopień separacji 99,95%. W ten sposób może odfiltrować z powietrza bakterie (0,6–1,0 µm); drobny pył (0,1–10 µm) i pyłki (10–100 µm).
- Następnie powietrze przepływa przez filtr z węglem aktywnym. Filtruje formaldehyd, benzen, inne gazy i nieprzyjemne zapachy. Węgiel aktywny ma doskonałą zdolność absorpcji. Może dezodoryzować, osuszać, częściowo wiąże wirusy i działa sterylizująco.
- Przefiltrowane powietrze jest wypuszczane do pomieszczenia przez wylot powietrza.

6. Uruchomienie i eksploatacja

6.1 Wkładanie/wymiana filtra

Ostrzeżenie



- Zwrócić uwagę na to, aby produkt był odłączony od zasilania.
- Ponieważ filtr zawiera wszystkie zebrane zanieczyszczenia, należy go wymieniać tylko na zewnątrz i z odpowiednią ostrożnością przed zanieczyszczeniem kontaktowym (rękawice / ochrona dróg oddechowych).

- Przed pierwszym uruchomieniem należy włożyć filtr.

Sposób postępowania:

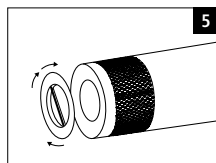
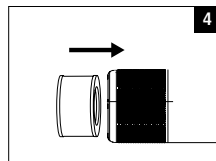
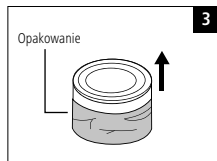
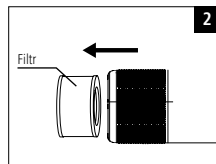
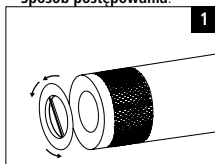

- Umieścić oczyszczacz powietrza na boku.
- Obrócić podstawę o ćwierć obrotu w kierunku przeciwnym do ruchu wskazówek zegara. Można zdjąć podstawę. (Rys. 1)
- Wyjąć zużyty filtr, jeśli jest obecny, i wyrzucić go razem z odpadami domowymi. (Rys. 2)
- Wyjąć nowy filtr z opakowania ochronnego (rys. 3) i włożyć go do urządzenia. (Rys. 4)
- Teraz ponownie włożyć podstawę w uchwyty blokujące. Obrócić podstawę zgodnie z ruchem wskazówek zegara, aby ją dokręcić. (Rys. 5)

7. Włączanie/wyłączanie urządzenia

Ostrzeżenie



- Podłączyć produkt tylko do odpowiedniego gniazdka wtykowego połączonego z publiczną siecią elektryczną. Gniazdo wtykowe musi znajdować się w pobliżu produktu i być łatwo dostępne.
- Odłączyć produkt od sieci za pomocą wyłącznika zasilania – jeżeli nie jest on na wyposażeniu, wyciągnąć przewód sieciowy z gniazda wtykowego.
- W przypadku wielu gniazd upewnić się, że podłączone odbiorniki nie przekraczają dopuszczalnego całkowitego zużycia energii.
- Odłączyć produkt od zasilania sieciowego, jeżeli nie jest używany przez dłuższy czas.
- Podłączyć przewód zasilający filtra powietrza do prawidłowo zainstalowanego gniazdka sieciowego.
- Włączyć/Wyłączyć filtr powietrza za pomocą przycisku ON/OFF (8).

8. Uruchomienie i eksploatacja

To takie proste — wystarczy pobrać aplikację:

- Pobrać aplikację **Hama Smart Home (Solution)** ze sklepu Apple App Store lub Google Play.
- Otworzyć aplikację **Hama Smart Home (Solution)**.
- Nowy użytkownik musi się najpierw zarejestrować i założyć nowe konto. W przypadku posiadania konta można zalogować się przy wykorzystaniu swoich danych logowania.
- Najpierw należy połączyć wentylator z aplikacją. W tym celu należy podłączyć wentylator do prawidłowo zainstalowanego gniazdka elektrycznego.
- Nacisnąć i przytrzymać przycisk zegara (9) przez około 5 sekund, a symbol Wi-Fi zacznie szybko migać.
- W aplikacji kliknąć „+” w prawym górnym rogu i wybrać „Wentylator” jako kategorię.
- Następnie wprowadzić nazwę sieci WiFi oraz hasło i potwierdzić przyciskiem DALEJ.
- Teraz upewnić się, że wentylator jest podłączony do zasilania, a symbol WiFi miga. Zaznaczyć pole Następny krok i kliknąć przycisk Kontynuuj.
- Jeśli połączenie zostanie pomyślnie nawiązane, aplikacja potwierdzi, że wentylator został podłączony. Teraz można mu nadać własną nazwę.
- Kliknąć na przycisk Zrobione, aby zakończyć proces.
- Teraz można zmienić nazwę, ustawić i skonfigurować swoje urządzenie.

Wskazówka — parowanie/resetowanie



Nacisnąć i przytrzymać przycisk zegara (9) na górze wentylatora przez około 5 sekund, aż wskaźnik Wi-Fi zacznie szybko migać.

9. Czyszczenie i konserwacja

Wskazówka



Przed zastąpieniem do czyszczenia oraz w przypadku dłuższego niekorzystania urządzenie należy odłączyć od prądu.

- Czyścić produkt wyłącznie niestrzępiącą, lekko wilgotną ściereczką. Nie używać agresywnych środków czyszczących.
- Upewnić się, że do produktu nie dostanie się woda.
- ***Szczegółowe informacje na temat czyszczenia znajdują się w rozdziale 1**

10. Wyłączenie odpowiedzialności z tytułu gwarancji

Hama GmbH & Co KG nie ponosi odpowiedzialności i nie udziela żadnej gwarancji z tytułu szkód wynikających z niewłaściwego montażu, instalacji, niewłaściwego użytkowania urządzenia ani z tytułu szkód wynikających z postępowania niezgodnie z instrukcją obsługi i wskazówkami bezpieczeństwa.

11. Dane techniczne



Wymiary urządzenia:	244 x 244 x 544 mm
Zasilanie elektryczne:	24V
Pobór mocy:	45 W
Wartość CADR:	250 m ³ /h
Odpowiedni do pomieszczeń o powierzchni do:	21 m ² (Ansi/AHAM AC-1 2015) – 65 m ² (NRCC-54013-2011)
Typ filtra:	Filtr wstępny/zgrubny; filtr Hepa 13; filtr z węglem aktywnym
Waga:	4,08 kg

12. Informacje dot. ekspozycji na pola elektromagnetyczne o wysokiej częstotliwości (HF)

Niniejsze urządzenie spełnia wymogi UE dot. ograniczenia ekspozycji ludności na pola elektromagnetyczne za pośrednictwem ochrony zdrowia. Urządzenie odpowiada specyfikacjom w zakresie pól elektromagnetycznych o wysokiej częstotliwości (HF), jeśli jest użytkowane w odległości 20 cm od ciała.

13. Deklaracja zgodności



Hama GmbH & Co KG niniejszym oświadcza, że typ urządzenia radiowego [00186437] jest zgodny z dyrektywą 2014/53/UE. Pełny tekst deklaracji zgodności UE jest dostępny pod następującym adresem internetowym: www.hama.com->00186437->Downloads.

Zakres(y) częstotliwości	2,4 GHz
Promieniowana maksymalna moc transmisji	< 100 mW

Informacje zgodnie z rozporządzeniem (UE) 2019/1782

Znak towarowy, Numer rejestru handlowego, Adres	Hama, HRA12159, Dresdner Str. 9, 86653 Monheim
Identyfikator modelu	GQ48-240200-AG
Napięcie wejściowe	100–240 V
Wejściowa częstotliwość prądu przemiennego	50/60 Hz
Napięcie wyjściowe / Prąd wyjściowy / Moc wyjściowa	24,0 V DC 2,0 A 48,0 W
Średnia sprawność podczas pracy	87,8%
Sprawność przy niskim obciążeniu (10%)	83,6%
Zużycie energii w stanie bez obciążenia	0,10 W

1. Kezelőelemek és jelzők

- Kijelző- és kezelőfelület
- A világító gyűrű megjeleníti a helyiség levegőminőségét

Kék: jó beltéri levegő

Piros: rossz beltéri levegő.

 - Emlékeztető szűrőcserére:

Ha a légtisztító megállapítja, hogy a szűrő elérte a telítettségi értéket, a műveletjelző folyamatosan pirosan villog. Ilyenkor ki kell cserélni a szűrőt, hogy biztosítható legyen a megfelelő légtisztítás.
 - Napi használat esetén a kombinált szűrő kb. 6–12 havonta használandó el.
 - A szűrő nem mosható.
 - Az üzem során észlelt kellemetlen szag arra utalhat, hogy a kiszűrt anyagok (pl. baktériumok) bomlásnak indultak a szűrőben, amelyet ekkor cserélni vagy a napon szellőztetni kell.
 - 1–2 havonta porszívózza ki porszívóval a szűrőt és a készülékház belsejét a durva szennyeződések megszüntetése érdekében. Azután helyezze a szűrőt a szabadda, közvetlen napsütésnek kitett helyre kb. 3 órára, hogy az megszáradjon, illetve a benne esetlegesen megtalálható baktériumok, vírusok stb. az UV-sugárzás hatására eltűnjenek.
 - A szűrő adott esetben tovább használható. Legkésőbb 1 év után a szűrőt ki kell cserélni. Fennáll a veszélye, hogy az a megnevezett részecskéket nem teljesen távolítja el a levegőből, illetve hogy a már a szűrőben található károsanyag-részekék újra felszabadulnak. Az aktív szén kicsomagolás nélkül is veszít a hatékonyságából.
 - A szűrő cseréje után a (8) **ON/OFF** gombot kb. 7 másodpercig tartva nyomva a figyelmeztetés töröléséhez.
- Légkivezető nyílás
- Elülső burkolat
- Légbeszívó nyílás
- Szűrőegység
- Talplemez
- ON/OFF** gomb:

Érintse meg a szimbólumot a készülék bekapcsolásához. Egyet csipog. Kék lámpa és az alacsony szélsebesség **L** jele világít. Ha újra megérinti a gombot, a készülék egyet csipog, majd kikapcsol.

Megjegyzés

A készülék kikapcsoláskor megjegyzi az üzemmódokat, ha nem húzza ki. Ha pl. az Automatikuss mód választotta – a készülék újra Automatikuss módban indul.

- Időzítő** gomb:

Bekapcsolt készüléknél:

Előre megadható 2–4–8 órás üzemidő, ill. wifi-irányítás. A kiválasztott órák letele után a készülék befejezi a működését. Wifi-beállítás esetén a készülék készenlétben van, és az alkalmazáson keresztül vezérlésen érkező utasításokra vár.

Lásd a Wifi/n alkalmazáson keresztüli üzemeltetés c. fejezetet is
- Sebesség** gomb:

Bekapcsolt készüléknél:

L–M–H–Auto ventilátorsebesség.

Minden átkapcsolásnál csipog. A kiválasztott sebességet egy mellette lévő LED mutatja.

L Lassú

M Közepes fordulatszám

H Magas fordulatszám

Auto: A készülék önállóan szabályozza a ventilátorsebességet a levegőminőségtől függően. A (2) világító gyűrű színekkel megjeleníti a helyiség levegőminőségét. Ha nagyon magas a helyiségben a páratartalom, kondenzvíz képződhet az érzékelőn, mely negatív hatással lehet a kijelzőre, valamint az automatikus üzemmód állandó be- és kikapcsolását eredményezheti. Ekkor manuális sebességfokozaton használja a légtisztítót.

- Lámpa** gomb:

Bekapcsolt készüléknél:

Ha egyszer megnyomja, egyet csipog, és a (2) LED-lámpa tompa módra vált. Nyomja meg újra a lámpa standard módra váltásához. Nyomja meg újra a lámpa kikapcsolásához.
- Jelzőlámpák. A beállítások ellenőrzéséhez a szimbólumok mellett egy LED világít.

Fontos megjegyzés – rövid útmutató

- Ez a rövid útmutató az olyan legfontosabb, alapvető információkat tartalmazza, mint a biztonsági utasítások és a termék üzembe helyezése.
- A Hama cég a környezetvédelem és az értékes nyersanyagokkal való takarékoskodás jegyében lemond a hosszú útmutató nyomtatott, papír alapú változatáról, és azt kizárólag letölthető PDF-fájlként teszi közzé.
- A teljes, **hosszú útmutató** az alábbi internetes címen érthető el: **www.hama.com -> 00186437 -> Downloads**
- A hosszú használati útmutatót mentse le a számítógépére, hogy bármikor beletekinthessen, és lehetőleg szerez ki is nyomtathatja.

Köszönjük, hogy Hama terméket választott! Szájon rá időt, és először olvassa végig az alábbi utasításokat és megjegyzéseket. A későbbiekben tartsa biztonságos helyen ezt az útmutatót, hogy szükség esetén bármikor fellapozhassa. Ha eladja ezt a terméket, vele együtt adja tovább ezt az útmutatót is az új tulajdonosnak.

2. Figyelmeztető jelzések és megjegyzések magyarázata

Áramütés veszélye

Ez a jelzés a termék azon nem szigetelt részeinek megérintésére vonatkozó veszélyre utal, amelyek olyan magas, veszélyes feszültség alatt állhatnak, amely miatt áramütés veszélye áll fenn.

Figyelmeztetés

A biztonsági utasítások jelölésére használjuk, illetve hogy felhívjuk a figyelmet a különleges veszélyekre és kockázatokra.

Megjegyzés

Akkor használjuk, ha kiegészítő információkat közlünk, vagy fontos tudnivalókra hívjuk fel a figyelmet.

3. A csomag tartalma

- 1 db légtisztító készülék
- 1 db kombinált szűrő
- A használati útmutatóról

4. Biztonsági utasítások

- A termék magánjellegű, nem üzleti célú alkalmazásra készült.
- A termék csak épületen belüli használatra készült.
- A terméket kizárólag a rendeltetési céljára használja.
- Óvja a terméket szennyeződéستől, nedvességtől és túlmelegedéstől, és kizárólag száraz helyen használja.
- A kábel eltávolításához mindig közvetlenül a dugós csatlakozót húzza, és sohasem a kábelt.
- Ne üzemeltesse a terméket közvetlenül fűtés, más hőforrás közelében vagy közvetlen napsugárzásnál.
- Ez a termék, mint minden elektromos készülék, nem gyermekek kezébe való!
- Ne üzemeltesse a terméket a műszaki adatokban megadott teljesítményhatárokon túl.
- Ne használja a terméket olyan helyen, ahol elektronikus készülékek használata nem megengedett.
- Ne használja a terméket párák környezetben, és kerülje az érintkezést fröccsenő vízzel.

- Ne tegye a készüléket interferencia-források, fémkeretek, számítógépek, tévékészülékek stb. közelébe. Az elektronikus készülékek és az ablakkeretek hátrányosan befolyásolják a készülék működését.
- Ne ejtse le a terméket, és ne tegye ki heves rázkódásnak.
- Ne végezzen semmilyen módosítást a termékben. Ebben az esetben minden garanciaigény megszűnik.
- Feltétlenül tartsa távol a gyermekeket a csomagolóanyagtól, mert fulladásveszély áll fenn.
- Azonnal selejtezze le a csomagolóanyagot a helyileg érvényes hulladékkezelési előírások szerint.
- Úgy helyezze el az összes kábelt, hogy azok ne okozzanak botlásveszélyt.
- Ne hajlítsa vagy törje meg a kábelt.
- A terméket csak mérsékelt időjárás körülmények között használja.
- Ne permetezzen gyúlékony anyagokat (pl. rovarirtót vagy illatosítót) a készülékbe vagy a körül. Ugyancsak ne használja ezen vagy más anyagok szétosztására.
- Ne üzemeltesse a készüléket olyan helyeken, amelyek vegyszerekkel, mérgekkel, füsttel, olajgázzal, illetve robbanékony vagy egyéb gázokkal szennyezettek.
- Ne használja a készüléket gázüzemű berendezések (pl. gázbojler, fűtés vagy nyitott kandalló) közelében.
- A készülék nem használható tisztító készülékként tüzesetet vagy vegyi balesetet követően.
- Ne fedje le a termék szellőzőnyílásait, és gondoskodjon a termék megfelelő szellőzéséről, hogy elkerülje a túlmelegedést! Tűzveszély!
- Az egyéb tárgyaktól számított távolság oldalt legalább 20 cm, míg a készülék felett legalább 30 cm legyen.
- Ne helyezzen semmilyen tárgyat a készülékre, és ne használja azt tartófelületként.
- Ne vezessen a készülékbe semmilyen tárgyat a légbeszíváson vagy -kivezetésen keresztül.
- A légtisztító nem helyettesíti a rendszeres szellőztetést és porszívózást.
- Ne használja a készüléket a főzés során szagelszívó vagy más szellőzőmegoldás helyett.
- A készüléket csak száraz, stabil, sík és vízszintes helyre állítsa.
- Ne mozgassa a készüléket, miközben az üzemel, valamint kerüljön minden, a készüléket érő rázkódást és ütést.
- Válassza le a készüléket az elektromos hálózatról, mielőtt áthelyezi máshova.
- Válassza le a terméket az elektromos hálózatról a szűrőcsere, illetve a tisztítási és ápolási munkák előtt.
- Ne üljön vagy álljon a készülékre.
- Csak eredeti Hama szűrőt használjon (cikksz.: 00186440), mert ez a típus biztosítja a megfelelő szűrési hatékonyságot, és nem okoz károkat a rossz légellenállás miatt.
- A használt szűrőt a háztartási hulladékkal együtt selejtezze le.
- A készülék nem képes eltávolítani a levegőből a szénmonoxidot (CO) és a radont (Rn).
- A készülék kizárólag háztartási használatra, normál üzemi körülményekre készült. Ne üzemeltesse, ha nagyobb hőmérséklet-ingadozások lépnek fel.
- Ne használja nedves környezetben, illetve olyan helyiségekben, ahol magas a környezeti hőmérséklet vagy a páratartalom (pl. fürdőszoba, WC, konyha).
- A készülék üzemelése alatt tartsa zárva az ablakokat és ajtókat a helyiség levegőjének hatékony tisztításához.

Áramtűzés veszélye



- Ne nyissa ki a terméket, és sérülés esetén ne üzemeltesse tovább.
- Ne használja a terméket, ha az AC-adapter, a csatlakozókábel vagy a hálózati vezeték megsérült.
- Ne kísérletezzen a készülék saját kezűleg karbantartani vagy megjavítani. Minden karbantartási munkát bízjon illetékes szakemberrel.

5. A légtisztítás működési elve

- A készülékben található egyik ventilátor beszívja a helyiség levegőjét az (5) légbeszívó nyílásokon keresztül.

- A szűrőrendszer elején található előszűrő szűri ki első körben a szennyeződéseket. Olyan nagyobb részecskék kerülnek kiszűrésre, mint a bórdarabok, a haj és a por.
- Ezután a beszívott levegő átáramlik a Hepa 13 szűrőn. A HEPA a "High Efficiency Particulate Air" rövidítése, melynek jelentése: nagy hatékonyságú részecskeszűrő. A HEPA-szűrő nagyon finom, szálas anyagból áll. Képes befogni a legapróbb, 0,1–0,3 µm méretű részecskéket, melynek során 99,95%-os befogási hatásfokot ér el. Ezáltal kiszűri a levegőből a baktériumokat (0,6–1,0 µm); a finom port (0,1–10 µm) és a polleneket (10–100 µm).
- Ezt követően a levegő átáramlik egy aktív-szén-szűrőn. Kiszűri a formaldehidet, a benzolt, az egyéb gázokat és a kellemetlen szagokat. Az aktív szén kitűnő elnyelő képességgel rendelkezik. Képes szagtalanítani, páratlanítani, részben megkötni a vírusokat, illetve sterilizáló hatása van.
- A szűrt levegő a légkivezetésen keresztül a helyiségbe távozik.

6. Üzembe helyezés és használat

6.1 A szűrő behelyezése/cseréje

Figyelmeztetés



- Ügyeljen rá, hogy a termék le legyen választva az elektromos hálózatról.
- Mivel a szűrő tartalmazza az összes összegyűjtött káros anyagot, azt csak a szabadban és kellő körültekintéssel lehet cserélni, védekezve a kontaktszennyeződéstől (kesztyű/védőmaszk).

- Az első üzembe helyezés előtt be kell helyezni a szűrőt.

Ehhez a következőképpen járjon el:

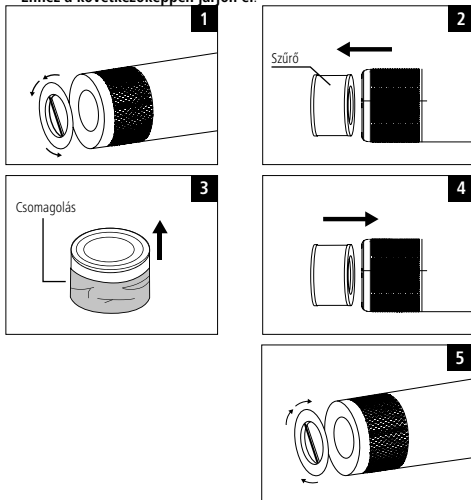

- Fektesse a légtisztítót az oldalára.
- Fordítsa a talplemezt egy negyed fordulattal balra. A talplemez levehető. (1. ábra)
- Vegye ki a használt szűrőt (ha van), és selejtezze le a háztartási hulladékkal együtt. (2. ábra)
- Vegye ki az új szűrőt a védőcsomagolásból (3. ábra), és helyezze a készülékbe. (4. ábra)
- Helyezze vissza a talplemezt a rögzítőfülkébe. Jobbra forgatva csavarja be a talplemezt. (5. ábra)

7. A készülék be-/kikapcsolása

Figyelmeztetés



- A terméket kizárólag megfelelően engedélyezett, nyílt elektromos hálózathoz csatlakoztatott aljzatról üzemeltesse. A termék közelében, könnyen hozzáférhető helyen levő csatlakozóaljzatot kell használni.
- A főkapcsolóval válassza le a terméket a hálózatról – ha nincs rajta főkapcsoló, akkor húzza ki a hálózati kábelt a csatlakozóaljzatról.
- Elosztó használat esetén ügyeljen rá, hogy a csatlakoztatott fogyasztók ne lépjék túl a megengedett összesített teljesítményfelvételt.
- Ha hosszabb ideig nem használja a terméket, válassza le a hálózatról.
- Dugja be a légszűrő tápkábelét egy szabályosan felszerelt hálózati csatlakozóaljzatba.
- Kapcsolja be vagy ki a légszűrőt a (8) ON/OFF gombbal.

8. Üzembe helyezés és használat

Ilyen egyszerű – az alkalmazás letöltése:

- Az Apple App Store vagy a Google Play áruházból töltsse le a **Hama Smart Home (Solution)** alkalmazást.
- Nyissa meg a **Hama Smart Home (Solution)** alkalmazást.
- Az első használatkor regisztrálnia kell és létre kell hoznia egy új fiókot. Ha már rendelkezik fiókkal, jelentkezzen be hozzáférési adataival.
- Először be kell kötnie a ventilátort az alkalmazásba. Ehhez dugja be a ventilátort egy szabályosan felszerelt konnektorba.
- Nyomja meg és tartsa lenyomva az óra gombot (9) 5 másodpercig, ekkor a WiFi-szimbólum elkezd gyorsan villogni.
- Az alkalmazás jobb felső sarkában kattintson a "+" elemre, és kategóriáient válassza a "Ventilátor" lehetőséget.
- Ezután adja meg wifihálózatának nevét és jelszavát, és erősítse meg ezt a TOVÁBB gombbal.
- Ekkor győződjön meg arról, hogy a ventilátor csatlakozik a tápellátáshoz, és a wifi-szimbólum villog. A következő lépésnél tegyen pipát, és kattintson a Tovább lehetőségre.
- Sikeres kapcsolódás esetén az alkalmazás megerősíti, hogy a ventilátor csatlakozott. Most még egy saját nevet is adhat neki.
- Az Elkészült lehetőségre való kattintással lezárhatja a folyamatot.
- Most még átnevezheti, beállíthatja és konfigurálhatja a készülékét.

Megjegyzés – párosítás újrazedése



Nyomja meg és tartsa lenyomva a ventilátor tetején lévő óra gombot (9) 5 másodpercig, amíg a WiFi-kijelző elkezd gyorsan villogni.

9. Karbantartás és ápolás

Megjegyzés



Tisztítás előtt, és ha hosszabb ideig nem használja a készülékét, válassza le az elektromos hálózatról.

- Ezt a terméket csak szőzmentes, kissé benedvesített kendővel tisztítsa, és ne használjon agresszív tisztítószert.
- Ügyeljen arra, hogy ne juthasson be víz a termékbe.
- * Lásd az 1. fejezetet a részletes tisztítási utasításokhoz.

10. Szavatosság kizárása

A Hama GmbH & Co KG semmilyen felelősséget vagy szavatosságot nem vállal a termék szakszerűtlen telepítéséből, szereléséből és szakszerűtlen használatából, vagy a használati útmutató és/vagy a biztonsági utasítások be nem tartásából eredő károkért.

11. Műszaki adatok



A készülék méretei:	244 x 244 x 544 mm
Áramellátás:	24V



Teljesítményfelvétel:	45 W
CADR-érték:	250 m ³ /óra
A köv. helyiségekhez alkalmas (max.):	21 m ² (Ansi/AHAM AC – 1 2015) – 65 m ² (NRCC – 54013 – 2011)
Szűrőtípus:	Elő-/durva szűrő; Hepa 13 szűrő; aktívszén-szűrő
Súly:	4,08 kg

12. HF kitettségi információk

Ez a készülék megfelel az egészség védelme érdekében a lakosság elektromágneses mezőknek való kitettségét korlátozó EU követelményeknek. Amennyiben a testtől 20 cm távolságban használják, a készülék megfelel a HF specifikációknak.

13. Megfelelési nyilatkozat

A Hama GmbH & Co KG igazolja, hogy a [00186437] típusú rádióberendezés megfelel a 2014/53/EU irányelvnek. Az EU-megfelelési nyilatkozat teljes szövege elérhető a következő internetes címen: www.hama.com->00186437->Downloads.

Frekvenciasáv(ok)	2,4 GHz
Maximális sugárzott jelerősség	< 100 mW



Az (EU) 2019/1782 rendelet szerinti adatok

Márkanév, cégjegyzékszám, cím	Hama, HRA12159, Dresdner Str. 9, 86653 Monheim
Modellazonosító	GQ48-240200-AG
Bemeneti feszültség	100–240 V
Bemeneti váltakozó áram frekvenciája	50/60 Hz
Kimeneti feszültség / kimeneti áramerősség / kimeneti teljesítmény	24,0 V DC 2,0 A 48,0 W
Aktív üzemmódban mért átlagos hatásfok	87,8%
Hatásfok alacsony (10%-os) terhelésnél	83,6%
Teljesítményfelvétel üresjáratú üzemmódban	0,10 W

1. Elemente de operare și afișaje

- Ecran de afișare și operare
- Inelul luminos indică vizual calitatea aerului din încăpere
Albastru: calitate bună a aerului din încăpere
Roșu: calitate necorespunzătoare a aerului din încăpere.
 - Funcție de reamintire pentru schimbarea filtrului: În cazul în care purificatorul de aer constată că filtrul a ajuns la nivelul de saturație, indicatorul de funcționare se aprinde permanent roșu. Filtrul trebuie înlocuit atunci, pentru a asigura o purificare adecvată a aerului.
 - În cazul unei utilizări zilnice filtrul combinat ar trebui să fie consumat după cca. 6–12 luni.
 - Filtrul nu poate fi spălat.
 - Un miros neplăcut în timpul utilizării poate fi un indicator al faptului că substanțele filtrate au început să se descompună în filtru (de ex. bacterii), iar acesta trebuie înlocuit sau aerisit la soare.
 - Aspirați filtrul și interiorul carcasei la fiecare 1 până la 2 luni cu un aspirator, pentru a îndepărta murdăria grosieră. După aceea, lăsați filtrul în aer liber timp de cca. 3 ore, în razele directe ale soarelui, pentru a-l usca și pentru a elimina eventualele bacterii, virusi etc. prin acțiunea razelor UV.
 - Eventual este posibil să se mai poată utiliza filtrul în continuare. Cel târziu după 1 an este necesară înlocuirea filtrului. Există pe de o parte pericolul, ca particulele indicate să nu mai fie extrase în totalitate din aer sau ca substanțele nocive prezente deja în filtru să fie eliberate din nou. Și carbonul își pierde calitățile atunci când nu este împachetat.
 - După înlocuirea filtrului trebuie să apăsați tasta **ON/OFF** (8) timp de cca. 7 secunde pentru a șterge alarma.
- Deschidere de evacuare aer
- Apărătoare frontală
- Deschidere pentru aspirare aer
- Unitatea de filtrare
- Placa de bază
- Tasta ON/ OFF:** Atingeți simbolul pentru a porni aparatul. Buzzer-ul se aude o dată. Se aprinde lumina albastră și afișajul indică nivelul redus de viteză a vântului **L**. Dacă mai atingeți tasta o dată, se aude buzzer-ul încă o dată și aparatul se oprește.

Indicație

Aparatul înregistrează modurile de funcționare la oprire, dacă nu îl scoateți din priză. De ex. dacă era selectat regimul automat – aparatul pornește din nou în regimul automat.

- Tasta Timer:** Atunci când aparatul este conectat: Timpul de funcționare de 2 – 4 – 8 ore, respectiv comandă WLAN pot fi preselecate. După trecerea intervalului de timp selectat, aparatul se oprește. În cazul setării WLAN, aparatul este în modul de disponibilitate și așteaptă primirea comenzilor prin aplicația de comandă. Consultați și capitolul de operare WLAN/APP
- Tasta viteză:** Atunci când aparatul este conectat: ventilatorul este în una din treptele L – M – H – Auto. La fiecare comutare se aude un buzzer. Un LED aflat în dreptul fiecărei trepte indică viteza selectată.
 - L** Lent
 - M** Turație medie
 - H** Turație înaltă
 - Auto:** Aparatul reglează viteza ventilatorului în mod independent, în funcție de calitatea aerului. Inelul luminos (2) indică cu ajutorul culorilor calitatea aerului. În cazul unei umidități mari în încăpere este posibil să se formeze apă de condens pe senzor și afișajul poate să fie influențat negativ, ceea ce duce la comutări frecvente în regimul automat. Utilizați în această situație purificator de aer pe treapta de viteză manuală.

1. ✖ Tasta lumină:

Atunci când aparatul este conectat:

Dacă apăsați o dată, se aude buzzer-ul o dată și lumina LED (2) comută în modul soft. Dacă mai apăsați încă o dată, lumina comută în modul standard. Mai apăsați încă o dată pentru a opri lumina.

- Securile de control. Pentru verificarea setărilor, luminează în dreptul simbolurilor un LED.

Indicație importantă – Instrucțiuni rezumate

- Acestea sunt niște instrucțiuni rezumate, care vă oferă cele mai importante informații de bază, precum indicațiile de securitate și punerea în funcțiune a produsului dvs.
- Din motive de protecție a mediului și de economie a materiilor prime valoroase, firma Hama renunță la instrucțiunile de utilizare tipărite și vi le oferă exclusiv sub forma unei descărcări PDF.
- Textul integral al **manualului de utilizare complet** este disponibil la următoarea adresă internet: **www.hama.com -> 00186437 -> Downloads**
- Salvați manualul de utilizare complet pe calculatorul dvs., pentru o consultare ulterioară și imprimați-l în funcție de nevoie.

Vă mulțumim pentru faptul că v-ați decis în favoarea unui produs Hama! Vă rugăm să vă luați timpul necesar pentru a citi următoarele instrucțiuni și indicații în totalitate. Păstrați aceste instrucțiuni de utilizare mai apoi într-un loc sigur, pentru a le putea consulta în caz de necesitate. În cazul în care doriți să instruiți aparatul, transmiteți aceste instrucțiuni de utilizare noului proprietar.

2. Explicarea simbolurilor de avertizare și a indicațiilor

Pericol de electrocutare

Acest simbol atrage atenția asupra pericolului de atingere a componentelor neizolate ale produsului, care se pot afla sub o tensiune periculoasă, care poate reprezenta un pericol de electrocutare.

Avertizare

Este utilizat pentru a marca indicațiile de securitate sau pentru a atrage atenția asupra pericolelor și riscurilor speciale.

Indicație

Este utilizat pentru a marca suplimentar informații sau indicații importante.

3. Conținutul ambalajului

- 1 purificator de aer
- 1 filtru combinat
- Aceste instrucțiuni de utilizare

4. Indicații de securitate

- Produsul este conceput pentru utilizarea casnică, necomercială.
- Produsul este conceput numai pentru utilizarea în interiorul clădirilor.
- Utilizați produsul numai pentru scopul prevăzut pentru acesta.
- Protejați produsul de murdărie, umiditate și supraîncălzire și utilizați-l numai în spații uscate.
- Pentru scoaterea din priză trageți de ștecăr și niciodată de cablu.
- Nu operați produsul în imediata apropiere a sistemului de încălzire, a altor surse de căldură sau în razele directe ale soarelui.
- Acest produs, ca toate produsele electrice, nu are ce căuta pe mâinile copiilor!
- Operați produsul numai în limita capacităților sale indicate în cadrul datelor tehnice.
- Nu folosiți produsul în zone unde nu sunt admise aparate electronice.
- Nu folosiți produsul în mediu umed și evitați stropirea cu apă.

- Nu poziționați produsul în apropierea câmpurilor perturbatoare, a ramelor metalice, a calculatoarelor și televizoarelor etc. Aparatele electronice, precum și ramele geamurilor limitează în mod negativ funcționarea produsului.
- Nu lăsați produsul să cadă și nici nu îl expuneți unor vibrații puternice.
- Nu aduceți modificări produsului. În acest fel pierdeți orice drept la garanție.
- Țineți copii neapărat departe de ambalaje, deoarece există pericol de sufocare.
- Eliminați ambalajele imediat, conform prescripțiilor locale valabile de eliminare a deșeurilor.
- Pozați cablurile în așa fel să nu vă împiedicați de ele.
- Nu îndoiți și nu striviți cablul.
- Utilizați articolul numai în condiții climatice moderate.
- Nu pulverizați materiale inflamabile, precum insecticide sau parfumuri în jurul aparatului sau în aparat. Nici nu îl utilizați pentru a distribui aceste substanțe sau alte substanțe.
- Nu operați aparatul în locuri în care pot să fie afectate negativ prin substanțe chimice, otrăvuri, fum, ulei sau gaze explozive sau de altă natură.
- Nu utilizați aparatul în apropierea dispozitivelor operate cu gaz, ca de ex. încălzitoare cu gaz, sisteme de încălzire sau șemineuri deschise.
- Aparatul nu poate să fie utilizat ca și dispozitiv de purificare după incendii sau accidente chimice.
- Nu acoperiți deschiderile de ventilare ale produsului și asigurați o ventilare adecvată a produsului, pentru a preveni supraîncălzirea! Pericol de incendiu!
- Distanța laterală față de celelalte obiecte ar trebui să fie de cel puțin 20 cm și deasupra aparatului de cel puțin 30 cm.
- Nu așezați obiecte pe aparat și nu îl utilizați niciodată ca suprafață de depozitare.
- Nu introduceți niciun fel de obiecte în admisia sau evacuarea aerului aparatului.
- Purificatorul de aer nu este un înlocuitor pentru aerisirea sau aspirarea prafului la intervale regulate.
- Nu utilizați aparatul ca și înlocuitor pentru o hotă sau pentru o altă formă de aerisire în timpul gătitului.
- Aparatul trebuie instalat numai într-o locație uscată, stabilă, netedă și orizontală.
- Nu deplasați aparatul pe parcursul operației și evitați orice fel de lovituri sau șocuri de orice natură.
- Înainte de a schimba locul de amplasare al aparatului, deconectați-l de la alimentarea electrică.
- Deconectați aparatul de la alimentarea electrică înainte de schimbarea filtrelor, de lucrările de curățare și de îngrijire.
- Nu vă așezați sau urcați pe aparat.
- Utilizați numai filtrele originale Hama nr. art. 00186440, deoarece acestea asigură efectul de filtrare scontat și nu generează daune prin rezistențe diferite ale aerului.
- Eliminați filtrele consumate în deșeurile menajere.
- Aparatul nu poate îndepărta monoxidul de carbon (CO) sau radonul (Rn) din aer.
- Aparatul este destinat exclusiv utilizării casnice, în condiții de lucru normale. Nu îl utilizați, dacă sunt diferențe mari de temperatură.
- Nu utilizați aparatul într-un mediu umed sau în încăperi cu o temperatură ambientală sau umiditate mare, de ex. în baie, toaletă sau în bucătărie.
- Închideți ferestrele și ușile în timp ce aparatul funcționează, pentru a curăța aerul din încăpere în mod eficient.

Pericol de electrocutare



- Nu deschideți produsul și nu continuați să îl operați, dacă prezintă deteriorări.
- Nu utilizați produsul dacă adaptorul CA, cablul adaptorului sau cablul de alimentare este deteriorat.
- Nu încercați să reparați sau să întrețineți produsul în regie proprie. Orice lucrări de întreținere sunt executate numai de personal de specialitate responsabil.

5. Principiul curățării aerului

- Un ventilator aflat în interiorul aparatului aspiră aerul din încăpere prin intermediul gurilor de admisie aer (5).
- Filtrul preliminar se află la începutul sistemului de filtrare, pentru filtrarea inițială a impurităților. Astfel sunt filtrate particulele mai mari, precum mătreața, părul și praful.
- După aceea, filtrul aspirat trece prin filtrul Hepa 13. Abrevierea HEPA reprezintă în acest context "High Efficiency Particulate Air" = "Filtru de aer cu eficacitate înaltă la particulele suspendate". Filtrul HEPA este compus din material fibros foarte fin. Acesta are capacitatea de a filtra cele mai mici particule, până la o dimensiune de 0,1 până la 0,3 μm și atinge în acest context un grad de filtrare de 99,95 %. Astfel poate filtra bacteriile (0,6 până la 1,0 μm); praful fin (0,1–10 μm) și polenul (10–100 μm) din aer.
- În încheiere trece aerul printr-un filtru de carbon activ. Acesta filtrează formaldehidul, benzolul și alte gaze și mirosuri neplăcute. Carbonul activ are o capacitate deosebită de absorbție. Acesta are efect dezodorizant, de umidificare, captează parțial virusii și are efect de sterilizare.
- Aerul filtrat este evacuat la evacuarea aerului în încăpere.

6. Punerea în funcțiune și operarea

6.1 Introducerea/înlocuirea filtrului

Avertizare



- Aveți grijă ca produsul să fie deconectat de la rețeaua electrică.
- Datorită faptului că filtrul conține substanțele nocive colectate, acesta trebuie înlocuit numai în aer liber și numai cu atenție, pentru a preveni contaminarea la contact (mănuși/mască de protecție).

- Filtrul trebuie introdus înainte de prima punere în funcțiune.

Procedați în acest sens după cum urmează:

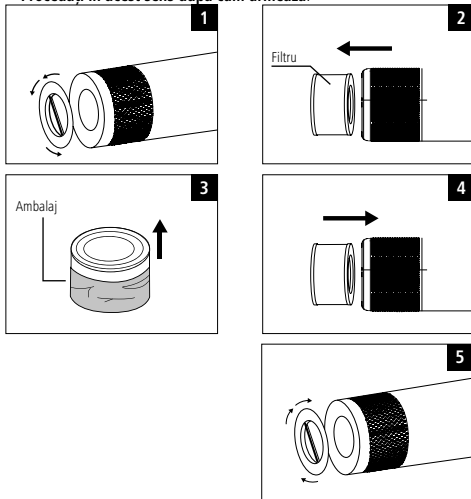

- Lăsați purificatorul de aer de o parte.
- Rotiți placa de bază un sfert de rotație în sens anti-orar. Placa de bază poate fi detașată. (Fig. 1)
- Îndepărtați filtrul uzat, dacă acesta există și eliminați-l prin intermediul deșeurilor menajere. (Fig. 2)
- Extrageți filtrul nou din ambalajul de protecție (Fig. 3) și introduceți-l în aparat. (Fig. 4)
- Introduceți placa de bază la loc în ciocurile de fixare. Strângeți placa de bază în sens orar ferm. (Fig. 5)

7. Pornirea/oprirea aparatului

Avertizare



- Utilizați produsul numai la o priză aprobată în acest sens și conectați la rețeaua electrică publică. Priza trebuie să se afle în apropierea produsului și să fie ușor accesibilă.
 - Deconectați produsul prin intermediul butonului de conectare/deconectare de la rețea – dacă acesta lipsește, deconectați cablul de alimentare de la priză.
 - În cazul prizelor multiple, trebuie să aveți în vedere ca puterea totală a prizei să nu fie depășită de consumatorii conectați.
 - Deconectați produsul de la rețea, dacă nu îl utilizați o perioadă mai lungă de timp.
- Conectați cablul de alimentare al purificatorului de aer la o priză instalată în mod adecvat.
- Porniți/opriți filtrul de aer prin acționarea tastei ON/OFF(8).

8. Punerea în funcțiune și operare

Atât de simplu este – descărcați aplicația:

- Descărcați aplicația **Hama Smart Home (Solution)** din Apple App Store sau din Google Play.
- Deschideți aplicația **Hama Smart Home (Solution)**.
- În calitate de prim utilizator, trebuie să vă înregistrați și să creați un cont nou. Dacă dispuneți deja de un cont, autentificați-vă cu datele dvs. de acces.
- Mai întâi trebuie să asociați ventilatorul cu aplicația. În acest scop, conectați ventilatorul la o priză instalată în mod adecvat.
- Apăsăți și mențineți tasta ceas (9) timp de 5 secunde; în acest moment, simbolul Wi-Fi începe să clipească intermitent rapid.
- Faceți clic în colțul din dreapta sus din aplicație pe „+” și selectați „Ventilator” la categorie.
- Apoi introduceți denumirea rețelei dvs. Wi-Fi și parola; confirmați introducerea datelor cu butonul URMĂTORUL.
- Acum asigurați-vă că ventilatorul este conectat la curent și că simbolul Wi-Fi clipește intermitent. Bifați pasul următor, apoi faceți clic pe Următorul.
- În cazul unei conexiuni reușite, aplicația confirmă că ventilatorul a fost conectat. Acum puteți introduce denumirea dorită a acestuia.
- Cu un clic pe Efectuat puteți finaliza procesul.
- Acum vă puteți redenumi, seta și configura aparatul.

Indicație – Reinițierea conectării (pairing)



Apăsăți și mențineți tasta ceas (9) de pe partea superioară a ventilatorului timp de aproximativ 5 secunde, până când indicatorul Wi-Fi clipește intermitent rapid.

9. Întreținerea și îngrijirea

Indicație



Deconectați aparatul de la alimentare electrică înainte de a-l curăța și în cazul unei neutilizări mai îndelungate.

- Curățați produsul numai cu o lavetă ce nu lasă scame, ușor umezită și nu utilizați detergenți agresivi.
 - Aveți grijă ca apa să nu pătrundă în produs.
- * Consultați **capitolul 1** pentru instrucțiuni detaliate de curățare.

10. Excluderea răspunderii

Hama GmbH & Co KG nu își asumă nicio răspundere sau garanție pentru daunele, ce rezultă din instalarea, montajul, utilizarea inadecvată a produsului sau nerespectarea instrucțiunilor de utilizare și/sau a indicațiilor de securitate.

11. Date tehnice



Dimensiunile aparatului:	244 x 244 x 544 mm
--------------------------	--------------------



Alimentare electrică:	24V
Consumul electric:	45 W
Valoarea CADR:	250 m ³ /h
Adecvat pentru încăperi de până la:	21 m ² (Ansi/AHAM AC – 1 2015) – 65 m ² (NRCC – 54013 – 2011)
Tipul de filtru:	Filtru grosier/preliminar; filtru Hepa 13; filtru de carbon activ
Greutatea:	4,08 kg

12. Informații de expunere HF

Acest aparat îndeplinește cerințele UE referitoare la limitarea expunerii populației la câmpuri electromagnetice, prin intermediul protecției sănătății. Aparatul corespunde specificațiilor HF, în măsura în care este utilizat la o distanță de 20 cm de corp.

13. Declarație de conformitate

Prin prezenta, Hama GmbH & Co KG, declară că tipul de echipamente radio [00186437] este în conformitate cu Directiva 2014/53/UE. Textul integral al declarației UE de conformitate este disponibil la următoarea adresă internet: www.hama.com->00186437->Downloads.

Banda (benzile) de frecvențe	2,4 GHz
Puterea maximă	< 100 mW



Indicații conform Directivei (UE) 2019/1782

Marcă comercială, Numărul de înregistrare la Registrul comerțului, Adresa	Hama, HRA12159, Dresdner Str. 9, 86653 Monheim
Indicator de model	GQ48-240200-AG
Tensiunea de intrare	100 – 240 V
Frecvența curentului alternativ de intrare	50/60 Hz
Tensiunea de ieșire / Curentul de ieșire / Tensiunea de ieșire	24,0 V CC 2,0 A 48,0 W
Eficiența medie în operare	87,8 %
Eficiența la sarcină redusă (10 %)	83,6 %
Consumul de putere la sarcină zero	0,10 W

1. Ovládací prvky a indikace

- Indikační a obslužný displej
- Světelný kroužek opticky indikuje kvalitu vzduchu v místnosti
Modrý: dobrý vzduch v místnosti
Červený: špatný vzduch v místnosti.
 - Funkce upomínky na výměnu filtru:
 Pokud zařízení na čištění vzduchu zjistí, že filtr dosáhl hodnoty nasycení, blíží indikace provozu stále trvale červeně. Filtr se má potom vyměnit, aby bylo možné zaručit dostatečné čištění vzduchu.
 - Při každodenním používání se kombinovaný filtr spotřebovává po cca 6–12 měsících.
 - Filtr nelze prát.
 - Nepříjemný zápach při provozu může upozorňovat na to, že si filtrované látky ve filtru rozpadají (např. bakterie) a že se tento musí vyměnit nebo vyvětrat na slunci.
 - Filtr a vnitřní kryt vysávají vysavačem vždy po 1 až 2 měsících, abyste odstranili hrubé nečistoty. Poté položte filtr venku na cca 3 hodiny na přímé sluneční světlo, abyste ho vysušili a abyste pomocí UV paprsků eliminovali eventuálně existující bakterie, viry atd.
 - Eventuálně je potom možné filtr používat dále. Nejpozději po 1 roce je nutné filtr vyměnit. Za prvé existuje nebezpečí, že uvedené částice nebudou ze vzduchu již zcela odstraněny nebo že se budou částice škodlivin nacházející se ve filtru opět uvolňovat. Také aktivní uhlí bez obalu ztrácí svůj účinek.
 - Po výměně filtru musíte držet tlačítko **ON/OFF** (8) stisknuté po dobu cca 7 sekund, abyste smazali alarm.
- Otvor pro výstup vzduchu
- Čelní clona
- Otvor pro nasávání vzduchu
- Filtrací jednotka
- Podkladní deska
- Tlačítko ON/OFF:**
 Dotkněte se symbolu pro zapnutí přístroje. Bzučák zazní jednou. Modré světlo a indikace nízké rychlosti větru L svítí. Pokud se tlačítka dotknete znovu, zazní bzučák jednou a přístroj se vypne.

Upozornění

Přístroj zřaznamenává pracovní režimy při vypínání, pokud je nevyusunete. Pokud byl zvolen např. automatický režim – přístroj se znovu spustí v automatickém režimu.

- Tlačítko Časovač:**
 U zapnutého přístroje:
 Lze předvolit dobu chodu 2–4–8 hodin, popř. řízení WLAN. Po uplynutí zvolených hodin přístroj svůj provoz ukončí. Přístroj je v režimu připravenosti na nastavení WLAN a čeká na příkazy prostřednictvím řízení APP.
 Viz také kapitolu Režim WLAN/APP
- Tlačítko Rychlost:**
 U zapnutého přístroje:
 Stupně rychlosti větráku L–M–H–Auto.
 Při každém přepnutí zazní tón bzučáku. LED vedle tohoto ukazuje zvolenou rychlost.
 - L** Pomalu
 - M** Střední počet otáček
 - H** Vysoký počet otáček
 - Auto:** Přístroj řídí rychlost větráku samostatně podle kvality vzduchu. Světelný kroužek (2) barevně indikuje kvalitu vzduchu. V případě velmi vysoké vlhkosti vzduchu v místnosti se může na senzoru tvořit kondenzovaná voda a může negativně ovlivňovat zobrazování a může způsobit přepínání sem a tam v automatickém režimu. Čističku vzduchu potom používáte s manuálním stupněm rychlosti.

- Tlačítko Světlo:**
 U zapnutého přístroje:
 Stisknete jednou, bzučák zazní jednou a světlo LED (2) přejde do režimu Soft. Stisknete znovu, abyste zapnuli světlo do standardního režimu. Stisknete znovu, abyste světlo vypnuli.
- Kontrolní lampy. Ke kontrole nastavení svítí vedle symbolů jedna LED.

Důležité upozornění – stručný návod

- Toto je stručný návod, který vám poskytne nejdůležitější základní informace týkající se bezpečnostních pokynů a uvedení vašeho výrobku do provozu.
- Z důvodů ochrany životního prostředí a úspory cenných surovin společnost Hama upouští od tištěného dlouhého návodu k obsluze a poskytuje ho výlučně jako soubor ve formátu PDF.
- Úplný **dlouhý návod** je k dispozici na následující internetové adrese:
www.hama.com -> 00186437 -> Downloads
- Tento dlouhý návod si pro vyhledávání uložte ve svém počítači a podle možnosti si ho vytiskněte.

Děkujeme, že jste si vybrali výrobek Hama!
 Najděte si čas a přečtěte si prosím nejprve následující pokyny a upozornění. Uchovejte tento návod k obsluze v dosahu na bezpečném místě, abyste do něj mohli v případě potřeby nahlédnout. Pokud výrobek prodáte, předejte tento návod k obsluze novému majiteli.

2. Vysvětlení výstražných symbolů a pokynů

Nebezpečí zásahu elektrickým proudem

Tento symbol upozorňuje na nebezpečí při dotyku neizolovaných částí výrobku, které by mohly vést k nebezpečné napětí o takové síle, že hrozí nebezpečí poranění elektrickým proudem.

Výstraha

Používá se pro označení bezpečnostních upozornění nebo pro upozornění na zvláštní nebezpečí a rizika.

Upozornění

Používá se pro označení dalších informací nebo důležitých pokynů.

3. Obsah balení

- 1 přístroj čističky vzduchu
- 1 kombinovaný filtr
- Tento návod k obsluze

4. Bezpečnostní pokyny

- Výrobek je určen pro soukromé a neprůmyslové použití.
- Výrobek je určen pouze pro užívání uvnitř budov.
- Výrobek používejte výlučně k účelu, ke kterému byl stanoven.
- Chraňte výrobek před znečištěním, vlhkostí a přehřátím a používejte ho pouze v suchých prostorách.
- Kabel ze zásuvky vytažte přímo za vidlice a nikdy za šňůru.
- Výrobek nepoužívejte v bezprostřední blízkosti topení, jiných zdrojů horka nebo na přímém slunci.
- Tento výrobek, stejně jako všechny elektrické produkty, nepatří do dětských rukou!
- Výrobek neprovazujte mimo meze výkonu uvedené v technických údajích.
- Výrobek nepoužívejte na místech, kde je používání elektronických zařízení zakázáno.
- Výrobek nepoužívejte ve vlhkém prostředí a zabraňte styku s vodou.
- Výrobek neumistujte do blízkosti zdrojů rušení, kovových rámu, počítačů, televizorů atd. Elektronická zařízení a kovové rámy oken mohou negativně ovlivnit fungování výrobku.
- Zabraňte pádu výrobku a výrobek nevystavujte silným otřesům.

- Na produktu neprovádějte žádné změny. Ztratíte tím jakékoli nároky na záruční plnění.
- Obalový materiál udržujte bezpodmínečně mimo dosah dětí, hrozí nebezpečí udušení.
- Obalový materiál likvidujte ihned podle platných místních předpisů o likvidaci.
- Všechny kabely pokládejte tak, aby neohrozilo nebezpečí zakopnutí.
- Kabel neohybujte a nelámějte.
- Výrobek používejte pouze v mírných klimatických podmínkách.
- Kolem přístroje a do přístroje nestříkejte žádné hořlavé materiály, jako jsou například jedy proti hmyzu nebo vonné látky. Nepoužívejte ho ani k rozptylování těchto nebo jiných látek.
- Neprovazujte přístroj v místech, která jsou zatížena chemickými prostředky, jedy, kouřem, plyny obsahujícími olej nebo výbušnými a jinými plyny.
- Nepoužívejte přístroj v blízkosti plynových zařízení, jako jsou například plynové ohříváče, topení nebo otevřené krby.
- Přístroj není možné používat jako přístroj pro čištění po nehodách způsobených požárem nebo chemickými prostředky.
- Nezakrývejte větrací otvory produktu a postarejte se o dostatečné větrání produktu, abyste zabránili přehřátí! Nebezpečí požáru!
- Boční vzdálenost od ostatních předmětů by měla činit minimálně 20 cm a nad přístrojem minimálně 30 cm.
- Nepokládejte na přístroj žádné předměty a nepoužívejte ho jako odkládací plochu.
- Neprotahujte do přístroje vstupem a výstupem vzduchu žádné předměty.
- Čistička vzduchu není náhrada pravidelného větrání nebo vysávání prachu.
- Přístroj nepoužívejte jako náhradu za digestoř nebo jiné větrání během vaření.
- Přístroj instalujte pouze na suchém, stabilním, rovném a vodorovném místě.
- Během provozu s přístrojem nepohybujte a zabraňte veškerým úderům nebo ranám na přístroj.
- Při změně stanoviště přístroj odpojte od elektrické sítě.
- Produkt před výměnou filtru, před pracemi na čištění a ošetření odpojte od elektrické sítě.
- Nesedějte si a nestoupejte na přístroj.
- Používejte pouze originální filtry Hama výr. č. 00186440, protože tyto zaručují odpovídající filtrační účinky a nezpůsobují žádné škody kvůli špatným vzduchovým odporům.
- Použité filtry likvidujte s domovním odpadem.
- Přístroj neumí odstraňovat žádný oxid uhelnatý (CO) nebo radon (Rn) ze vzduchu.
- Přístroj je stanoven výlučně pro používání v domácnostech za normálních provozních podmínek. Neprovazujte ho, pokud se vyskytují kolísavé teplotní rozdíly.
- Nepoužívejte ho ve vlhkém prostředí nebo v místnostech s vysokou okolní teplotou nebo vysokou vzdušnou vlhkostí, např. v koupelně, na toaletě nebo v kuchyni.
- Při provozu přístroje uzavřete okna a dveře, abyste efektivně čistili vzduch v místnosti.

Nebezpečí zásahu elektrickým proudem



- Výrobek neotvírejte a v případě poškození ho již dále nepoužívejte.
- Produkt nepoužívejte, pokud jsou adaptér AC, kabel adaptéru nebo síťové vedení poškozené.
- Nepokoušejte se výrobek sami ošetřovat nebo opravovat. Veškeré úkony údržby přenechejte příslušnému odbornému personálu.

5. Princip čištění vzduchu

- Ventilátor nacházející se v přístroji nasává vzduch z místnosti skrz vstupy vzduchu (5).
- Předřazený filtr se nachází na vrcholu filtračního systému pro první filtraci nečistot. Jsou vyfiltrovány větší částice, jako jsou lupy, vlasy a prach.

- Nasátý vzduch potom proudí Hepa filtrem 13. Zkratka HEPA přitom znamená "High Efficiency Particulate Air" = "vzduchový filtr s vysokou účinností proti částicím". HEPA sestává z velmi jemného vláknitého materiálu. Má schopnost zachytit i ty nejmenší částice až do velikosti mezi 0,1 až 0,3 µm a dosahuje přitom stupně odloučení 99,95 %. Takto je možné filtrovat ze vzduchu bakterie (0,6 až 1,0 µm); jemný prach (0,1–10 µm) a pyl (10–100 µm).
- Vzduch dále proudí skrz filtr s aktivním uhlím. Filtruje formaldehydy, benzen, jiné plyny a nepříjemné pachy. Aktivní uhlí má vynikající absorpční účinek. Může dezodorovat, odvlhčovat, částečně váže viry a má sterilizační účinek.
- Filtrování vzduch je výstupem vzduchu odváděn do místnosti.

6. Uvedení do provozu a provoz

6.1 Nasazování/výměna filtru

Výstraha



- Dbejte na to, aby byl produkt odpojen od elektrické sítě.
- Protože filtr obsahuje všechny nashromážděné škodlivé látky, měl by se měnit pouze venku a s odpovídající pečlivostí před kontaminací při kontaktu (rukavice/ochrana dýchacích orgánů).

- Před prvním uvedením do provozu se musí nasadit filtr.

Postupujte přitom následujícím způsobem:

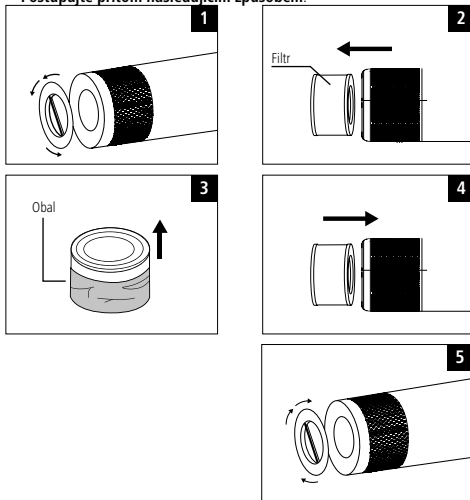

- Položte čističku vzduchu na bok.
- Otočte podkladní deskou o čtvrtinu otáčky proti směru chodu hodinových ručiček. Podkladní desku je možné odebrat. (obr. 1)
- Vyjměte, pokud existuje, použitý filtr a zlikvidujte ho společně s domovním odpadem. (obr. 2)
- Vyjměte nový filtr z ochranného obalu (Obr. 3) a vsaďte ho do přístroje. (obr. 4)
- Nyní podkladní desku znovu vsaďte do zarážejících výstupků. Podkladní desku pevně zatočte ve směru chodu hodinových ručiček. (obr. 5)

7. Zapnutí/vypnutí přístroje

Výstraha



- Produkt provozujte pouze ze zásuvky, která je k tomuto schválena a která je spojena s veřejnou elektrickou sítí. Zásuvka se musí nacházet v blízkosti výrobku a musí být snadno přístupná.
- Výrobek odpojte ze sítě pomocí vypínače – pokud není k dispozici, vytáhněte síťové vedení ze zásuvky.
- U vícenásobných zásuvek dbejte na to, aby připojené spotřebiče nepřekročily přípustnou celkovou spotřebu energie.
- Vypojte produkt ze sítě, pokud ho delší dobu nepoužíváte.
- Připojte napájecí kabel vzduchového filtru ke správně nainstalované síťové zásuvce.
- Vzduchový filtr zapněte/vypněte pomocí tlačítka ON/OFF (8).

8. Uvedení do provozu a provoz

Takhle jednoduché to je – stáhnout aplikaci:

- Stáhněte si aplikaci **Hama Smart Home (Solution)** z obchodu Apple App Store nebo Google Play.
- Spusťte aplikaci **Hama Smart Home (Solution)**.
- Jako první uživatelé se musíte zaregistrovat a založit si nový účet. Pokud už účet máte, přihlaste se svými přístupovými údaji.
- Nejprve musíte ventilátor spojit s aplikací. K tomu připojte přístroj do správně nainstalované zásuvky.
- Stiskněte tlačítko hodin (9) a držte 5 sekund stisknuté, symbol WiFi nyní začne rychle blikat.
- V aplikaci klikněte v pravém horním rohu na „+“ a vyberte kategorii „Ventilátor“.
- Následně zadejte název své WiFi sítě a heslo, a potvrďte zadáním DÁLE.
- Nyní se ujistěte, že je ventilátor připojen k elektrické síti a WiFi symbol bliká. U dalšího kroku nastavte háček a klikněte na dále.
- Při úspěšném spojení aplikace potvrdí, že se ventilátor spojil. Teď jej ještě můžete pojmenovat.
- Kliknutím na Hotovo operaci ukončíte.
- Svůj přístroj teď můžete ještě přejmenovat, nastavit nebo konfigurovat.

Upozornění – Párování – Nové spuštění



Stiskněte a držte tlačítko hodin (9) na horní straně ventilátoru cca 5 sekund stisknuté, až začne WiFi indikátor rychle blikat.

9. Údržba a čištění

Upozornění



Před čištěním a při delším nepoužívání odpojte přístroj od sítě.

- Tento výrobek čistíte pouze mírně navlhčeným hadříkem nepouštějícím vlákna a nepoužívejte agresivní čisticí prostředky.
- Dbejte na to, aby do výrobku nevnikla žádná voda.
- **Podrobnější informace k čištění viz kapitola 1.**

10. Vyloučení záruky

Společnost Hama GmbH & Co KG nepřebírá žádnou odpovědnost nebo záruku za škody vzniklé neodbornou instalací, montáží a neodborným použitím výrobku nebo nedodržováním návodu k použití a/nebo bezpečnostních pokynů.

11. Technické údaje



Rozměry přístroje:	244 x 244 x 544 mm
Zdroj napájení:	24V
Příkon:	45 W



Hodnota CADR:	250 m ³ /h
Vhodná pro místnosti do:	21 m ² (Ansi/AHAM AC – 1 2015) – 65 m ² (NRCC – 54013 – 2011)
Typ filtru:	Předřazený/hrubý filtr; Hepa 13 filtr; filtr s aktivním uhlím
Hmotnost:	4,08 kg

12. Informace o vysokofrekvenčním záření

Toto zařízení splňuje požadavky EU na omezení expozice obyvatele elektromagnetickým polím prostřednictvím ochrany zdraví. Zařízení odpovídá vysokofrekvenčním specifikacím, pokud se používá ve vzdálenosti 20 cm od těla.

13. Prohlášení o shodě



Tímto Hama GmbH & Co KG prohlašuje, že typ rádiového zařízení [00186437] je v souladu se směrnicí 2014/53/EU. Úplné znění EU prohlášení o shodě je k dispozici na této internetové adrese:

www.hama.com -> 00186437 -> Downloads.



Kmitočtové pásmo/kmitočtová pásma	2,4 GHz
Maximální radiofrekvenční výkon vysílání	< 100 mW



Údaje podle nařízení (EU) 2019/1782



Obchodní značka, číslo v obchodním rejstříku, adresa	Hama, HRA12159, Dresdner Str. 9, 86653 Monheim
Označení modelu	GQ48-240200-AG
Vstupní napětí	100–240 V
Frekvence vstupního střídavého proudu	50/60 Hz
Výstupní napětí / výstupní proud / výstupní výkon	24,0 V DC 2,0 A 48,0 W
Průměrná účinnost v provozu	87,8 %
Účinnost při nízkém zatížení (10 %)	83,6 %
Příkon při nulovém zatížení	0,10 W

1. Ovládacie prvky a ukazovatele

- Zobrazovací a obslužný displej
- Svetelný krúžok, ktorý vizuálne zobrazuje kvalitu vzduchu v miestnosti
 - modrý:** v miestnosti je dobrý vzduch
 - červený:** v miestnosti je zlý vzduch.
- Funkcia pripomenutia pre výmenu filtra:
 - Keď čistička vzduchu zistí, že filter dosiahol hodnotu nasýtenia, prevádzkový ukazovateľ bliká nepretržite červenou. Filter by sa mal vtedy vymeniť, aby sa zabezpečilo dostatočné čistenie vzduchu.
- Pri každodennom používaní by sa mal kombinovaný filter spotrebovať asi po 6 – 12 mesiacoch.
- Filter nie je možné prať.
- Nepríjemný zápach počas prevádzky môže naznačovať, že sa filtrované látky vo filteri rozkladajú (napr. baktérie) a že je potrebné ho vymeniť alebo vyvetrať na slnku.
- Filter a vnútorné puzdro vysávajú každé 1 až 2 mesiace, aby ste odstránili hrubé nečistoty. Potom umiestnite filter na približne 3 hodiny na priame slnečné svetlo, aby ste ho vysušili a pomocou UV lúčov eliminovali všetky prítomné baktérie, vírusy atď.
- Potom sa prípadne môže filter ďalej používať. Filter musí byť vymenený najneskôr po 1 roku. Existuje tu riziko, že uvedené častice už nebudú úplne odstraňované zo vzduchu alebo že sa častice znečisťujúcich látok, ktoré sú už vo filteri, znova uvoľnia. Aj aktívne uhlie stráca nezabalené svoju účinnosť.
- Po výmene filtra musíte stlačiť tlačidlo  **ON/OFF** (8) a držať ho stlačené cca 7 sekúnd, aby sa alarm vymazal.
- Otvor pre výstup vzduchu
- Predný kryt
- Otvor pre nasávanie vzduchu
- Filtročná jednotka
- Podložná platnička
-  Tlačidlo **ON/OFF**:
Dotknite sa symbolu, aby sa zariadenie zaplo. Bzučiak zaznie raz. Zsvietí modré svetlo a ukazovateľ nižkej rýchlosti ventilátora **L**. Ak sa dotknete tlačidla znova, zaznie bzučiak raz a zariadenie sa vypne.

Upozornenie

Zariadenie zaznamená pracovný režim, ak ho nevytiahnete zo zásuvky. Ak bola napríklad zvolená automatika – zariadenie sa znovu spustí s automatikou.

-  Tlačidlo **Timer**:
Pri zapnutom zariadení:
Môže sa predvoliť doba chodu 2 – 4 – 8 hodín, prípadne ovládanie cez WLAN. Po uplynutí zvoleného času zariadenie ukončí svoju prevádzku. Pri nastavení WLAN je zariadenie pripravené, aby očakávalo pokyny prostredníctvom aplikácie pre ovládanie. Pozri tiež kapitolu Prevádzka WLAN / APP
-  Tlačidlo **rýchlosti**:
Pri zapnutom zariadení:
Stupne rýchlosti ventilátora **L – M – H – Auto**.
Pri každom prepnutí zaznie bzučiak. LED dióda vedľa označenia ukazuje zvolenú rýchlosť.
L Pomaly
M Stredný počet otáčok
H Vysoký počet otáčok
Auto: Zariadenie si reguluje rýchlosť ventilátora samo podľa kvality vzduchu. Svetelný krúžok (2) farebne zobrazuje kvalitu vzduchu. Ak je v miestnosti veľmi vysoká vlhkosť, môže na snímači vzniknúť kondenzácia, ktorá negatívne ovplyvňuje ukazovatele a spôsobuje prepínanie tam a späť v automatickej prevádzke. Potom použite čističku vzduchu s manuálnym stupňom rýchlosti.

11. Tlačidlo svetelnej indikácie:

Pri zapnutom zariadení:

Stlačte jedenkrát, bzučiak zaznie raz a LED svetlo (2) sa zmení na režim soft. Stlačte znova, aby sa svetlo prepo do režimu štandard. Opätovným stlačením svetlo vypnete.

12. Kontrolky. Pre kontrolu nastavení svietí vedľa symbolu LED dióda.

Dôležité upozornenie – stručný návod

- Toto je stručný návod, ktorý vám poskytne najdôležitejšie základné informácie, ako sú bezpečnostné pokyny a uvedenie vášho výrobku do prevádzky.
- Z dôvodov ochrany životného prostredia a úspory cenných surovín uvoľňuje spoločnosť Hama od tlačenia dlhého návodu a ponúka ho výhradne ako download PDF.
- Úplný **dlhý návod** je k dispozícii na tejto internetovej adrese: www.hama.com >> **00186437** >> **Downloads**
- Uložte si vo svojom počítači tento dlhý návod na opakované otváranie a podľa možnosti si ho vytlačte.

Ďakujeme, že ste sa rozhodli pre výrobok Hama!

Vyhradte si čas na úplné prečítanie všetkých nasledujúcich pokynov a upozornení. Uchovajte tento návod na obsluhu pre prípadné budúce použitie. Pokiaľ zariadenie predáte, odovzdajte tento návod na obsluhu novému majiteľovi.

2. Vysvetlenie výstražných symbolov a upozornení

Nebezpečenstvo zásahu elektrickým prúdom

Tento symbol upozorňuje na nebezpečenstvo dotyku neizolovaných častí výrobku, ktoré sú eventuálne pod takým vysokým nebezpečným napätím, že hrozí nebezpečenstvo zásahu elektrickým prúdom.

Výstraha

Tento symbol označuje bezpečnostné upozornenia, ktoré poukazujú na určité riziká a nebezpečenstvá.

Upozornenie

Tento symbol označuje dodatočné informácie alebo dôležité poznámky.

3. Obsah balenia

- 1 zariadenie na čistenie vzduchu
- 1 kombinovaný filter
- Tento návod na obsluhu

4. Bezpečnostné upozornenia

- Výrobok je určený na súkromné, nekomerčné domáce používanie.
- Výrobok je určený iba na používanie vo vnútorných priestoroch.
- Výrobok používajte iba na účel, pre ktorý je určený.
- Výrobok chráňte pred znečistením, vlhkosťou a prehriatím. Používajte ho iba v suchých priestoroch.
- Kábel zo zásuvky vyfahujajte priamo za zástrčku a nikdy nie za kábel.
- Výrobok nepoužívajte v bezprostrednej blízkosti ohrievača, iných tepelných zdrojov alebo na priamom slnečnom žiarení.
- Tento výrobok nepatrí do rúk deťom, rovnako ako všetky elektrické výrobky!
- Výrobok nepoužívajte mimo výkonových limitov uvedených v technických údajoch.
- Výrobok nepoužívajte na miestach, kde je používanie elektronických zariadení zakázané.
- Výrobok nepoužívajte vo vlhkom prostredí a vyvarujte sa striekajúcej vody.
- Neumiestňujte výrobok do blízkosti rušivých polí, kovových rámov, počítačov a televízorov atď. Elektronické zariadenia a aj okenné rámy majú negatívny vplyv na funkciu výrobku.
- Výrobok chráňte pred pádmi a nevstavujte ho silným otrasom.
- Na výrobku nevykonávajte žiadne zmeny. V dôsledku toho stratíte akékoľvek nároky na záruku.

- Obalový materiál odložte mimo dosahu detí, hrozí riziko zadusenía.
- Obalový materiál hneď zlikvidujte podľa platných miestnych predpisov o likvidácii.
- Všetky káble položte tak, aby nehrozilo nebezpečenstvo zakopnutia.
- Kábel neohýňajte a nepriťahajte.
- Výrobok používajte len v miernych klimatických podmienkach.
- Nestriekajte v okolí alebo do zariadenia horľavé látky, ako sú insekticídy alebo vonné látky. Nepoužívajte ho ani na šírenie týchto alebo iných látok.
- Zariadenie nepoužívajte na miestach, ktoré sú zafarbené chemickými látkami, jedmi, dymom, olejom, výbušninami alebo inými plynmi.
- Zariadenie nepoužívajte v blízkosti plynových zariadení, ako sú plynové kotle, ohrievače alebo otvorené krby.
- Zariadenie sa nemôže používať ako čistiaci prístroj po požiaroch alebo chemických nehodách.
- Nezakrývajte ventilačné otvory výrobku a zabezpečte preň dostatočné vetranie, aby sa zabránilo prehriatiu! Nebezpečenstvo požiaru!
- Bočná vzdialenosť od ostatných predmetov by mala byť najmenej 20 cm a nad zariadením najmenej 30 cm.
- Na zariadenie nikdy nekladte žiadne predmety a zariadenie nepoužívajte ako odkladaciu plochu.
- Nevkladajte do zariadenia cez vstup alebo výstup vzduchu žiadne predmety.
- Čistička vzduchu nenahrádza bežné vetranie ani vysávanie.
- Zariadenie nepoužívajte počas varenia ako náhradu digestora alebo na iné vetranie.
- Zariadenie kladte iba na suché, stabilné, rovné a vodorovné miesto.
- Zariadením nehybte počas prevádzky a zabránite úderom alebo nárazom do zariadenia.
- Pred zmenou umiestnenia odpojte zariadenie od napájacieho zdroja.
- Pred výmenou filtra, jeho vyčistením a údržbou odpojte výrobok od napájacieho zdroja.
- Na zariadenie si nesadajte ani sa naň nestavajte.
- Používajte iba originálne filtre Hama, položka č. 00186440, pretože tieto zaisťujú zodpovedajúce účinky filtra a nespôsobujú žiadne škody nesprávnym odporom vzduchu.
- Použitie filtre zlikvidujte s domovým odpadom.
- Zariadenie nemôže zo vzduchu odstraňovať oxid uhľohľadný (CO) alebo radón (Rn).
- Zariadenie je určené na domáce použitie iba za normálnych prevádzkových podmienok. Neprevádzkujte ho, keď nastanú veľmi kolísavé teplotné rozdiely.
- Nepoužívajte ho vo vlhkom prostredí alebo v miestnosti s vysokou okolitou teplotou alebo vlhkosťou, napr. v kúpeľni, na toalete alebo v kuchyni.
- Pri prevádzke zariadenia zatvorte okná a dvere, aby ste účinne vyčistili vzduch v miestnosti.

Nebezpečenstvo zásahu elektrickým prúdom



- Výrobok neotvárajte a v prípade poškodenia do ďalej nepoužívajte.
- Výrobok nepoužívajte, keď sú poškodené AC adaptéry, kábel adaptéra alebo sieťové vedenie.
- Nesnažte sa sami robiť na výrobku údržbu alebo opravy. Akékoľvek práce na údržbe prenechajte príslušnému odbornému personálu.

5. Princíp čistenia vzduchu

- Ventilátor, ktorý je v zariadení nasáva vzduch miestnosti cez vstupy vzduchu (5).
- Predfilter je umiestnený v hornej časti filtračného systému na počiatočnú filtráciu nečistôt. Odfiltrujú sa väčšie častice, ako sú lupiny, vlasy a prach.
- Potom nasávaný vzduch prúdi cez filter hepa 13. Skratka HEPA znamená "High Efficiency Particulate Air" = "Vzduchový filter s vysokou účinnosťou proti časticiam". HEPA filter pozostáva z veľmi jemného vlákniťého materiálu. Má schopnosť zachytávať najmenšie častice až do veľkosti medzi 0,1 a 0,3 µm a dosahuje pritom stupeň odľučovania 99,95 %. Tak môže filtrovať zo vzduchu baktérie (0,6 až 1,0 µm); jemný prach (0,1 – 10 µm) a peľ (10 – 100 µm).

- Vzduch potom prúdi cez filter s aktívnym uhlím. Filtruje formaldehyd, benzén, iné plyny a nepríjemný zápach. Aktívne uhlie má vynikajúcu absorpčnú schopnosť. Môže dezodorovať, odvlhčovať, čiastočne viazať vírusy a pôsobiť sterilizačne.
- Prefiltrovaný vzduch sa na výstupe vzduchu odovzdá do miestnosti.

6. Uvedenie do užívania a používanie

6.1 Nasadenie / výmena filtra

Výstraha



- Ubezpečte sa, že výrobok je odpojený od zdroja prúdu.
- Pretože filter obsahuje všetky zhromaždené znečisťujúce látky, mal by sa meniť iba vonku a s náležitou opatrnosťou pred kontamináciou (rukavice / ochrana dýchacích ciest).

- Pred prvým uvedením do prevádzky sa filter musí nasadiť.

Postupujte pritom nasledovne:

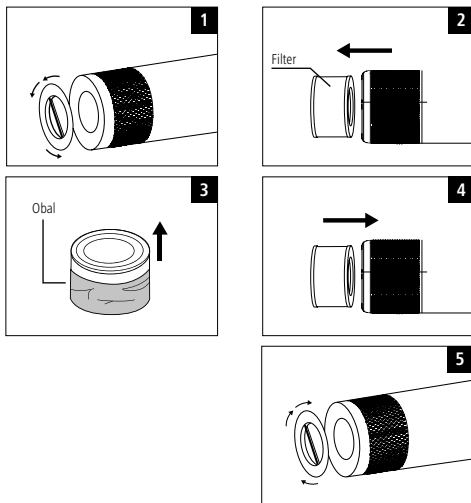

- Čističku vzduchu položte na bok.
- Otočte podložnú platničku o štvrtinu otáčky proti smeru hodinových ručičiek. Podložnú platničku môžete odobrať. (obr. 1)
- Použite filter, ak tam bol, vyberte a zlikvidujte spolu s domovým odpadom. (obr. 2)
- Vyberte nový filter z ochranného obalu (obr. 3) a osadte ho do zariadenia. (obr. 4)
- Teraz znovu nasadte podložnú platničku do zaistovacích výstupkov. Podložnú platničku utiahnite v smere hodinových ručičiek. (obr. 5)

7. Zapnutie / vypnutie zariadenia

Výstraha



- Produkt prevádzkujte iba na schválenej zásuvke a s pripojením na verejnú elektrickú sieť. Zásuvka musí byť v blízkosti výrobku a musí byť ľahko prístupná.
- Výrobok odpojte od siete vypínačom zapnuté/vypnuté – ak takýto vypínač nie je, vytiahnite sieťové vedenie zo zásuvky.
- V prípade viacnásobných zásuviek dávajte pozor na to, aby pripojené spotrebiče neprekročili celkový dovolený príkon.
- Ak výrobok dlhšiu dobu nepoužívate, odpojte ho z elektrickej siete.

- Pripojte sieťový kábel vzduchového filtra do správne inštalovanej elektrickej zásuvky.
- Zapnite / vypnite vzduchový filter pomocou tlačidla  **ON/OFF** (8).

8. Uvedenie do užívania a používanie

Ide to tak jednoducho – stiahnutie aplikácie:

- Stiahnite si aplikáciu **Hama Smart Home (Solution)** z Apple App Store alebo Google Play Store.
- Otvorte aplikáciu **Hama Smart Home (Solution)**.
- Pri prvom použití sa musíte zaregistrovať a vytvoríte nový účet. V prípade, že už máte založený účet, prihláste sa so svojimi prístupovými údajmi.
- Najskôr musíte ventilátor pridať do aplikácie. Na to pripojte ventilátor do správne nainštalovanej zásuvky.
- Stlačte a podržte tlačidlo  hodín (9) na 5 sekúnd, symbol WiFi začne teraz rýchlo blikať.
- Kliknite v aplikácii vpravo hore do rohu na „+“ a vyberte ako kategóriu „Ventilátor“.
- Potom zadajte názov WiFi siete a heslo a zadanie potvrdte s **ĎALEJ**.
- Teraz skontrolujte, či je ventilátor pripojený na prúd a bliká symbol WiFi. V ďalšom kroku zaškrtnite a kliknite na ďalej.
- Pri úspešnom prepojení aplikácia potvrdí, že bol ventilátor prepojený. Teraz mu môžete ešte dať vlastný názov.
- Kliknutím na **Hотово** proces ukončíte.
- Teraz ešte môžete svoje zariadenie premenovať, nastaviť a konfigurovať.

Upozornenie – reštart párovania

Stlačte a podržte  tlačidlo hodín (9) na hornej strane ventilátora asi na 5 sekúnd, kým nezačne indikátor WiFi rýchlo blikať.

9. Údržba a starostlivosť

Upozornenie

Pred čistením a pri dlhšom nepoužívaní odpojte zariadenie od siete.

- Na čistenie tohto výrobku používajte len navrhnutú utierku, ktorá nepúšťa vlákna a nepoužívajte žiadne agresívne čistiace prostriedky.
- Dávajte pozor na to, aby do výrobku nevnikla voda.
- *** Podrobné pokyny na čistenie sú v kapitole 1.**

10. Vylúčenie zodpovednosti

Hama GmbH & Co KG nepreberá žiadnu zodpovednosť a neposkytuje záruky za škody vyplývajúce z neodbornej inštalácie, montáže alebo neodborného používania výrobku alebo z nerespektovania návodu na obsluhu a/alebo bezpečnostných upozornení.

11. Technické údaje

Rozmery zariadenia:	244 x 244 x 544 mm
Napájací zdroj:	24V
Spotreba energie:	45 W
Hodnota CADR:	250 m ³ /h
Vhodná pre miestnosti do:	21 m ² (Ansi/AHAM AC–1 2015) – 65 m ² (NRCC–54013–2011)
Typ filtra:	Predfilter / hrubý filter; Filter Hepa 13; Filter s aktívnym uhlím
Hmotnosť:	4,08 kg

12. Informácie o expozícii HF

Zariadenie spĺňa požiadavky EÚ o obmedzení expozície obyvateľstva elektromagnetickým poľom na ochranu zdravia.

Zariadenie zodpovedá špecifikáciám HF, ak sa používa vo vzdialenosti 20 cm od tela.

13. Vyhľadanie o zhode



 Hama GmbH & Co KG týmto vyhlasuje, že rádiové zariadenie typu [00186437] je v súlade so smernicou 2014/53/EÚ. Úplné EÚ vyhlásenie o zhode je k dispozícii na tejto internetovej adrese: www.hama.com -> 00186437 -> Downloads.

Frekvenčné pásmo/frekvenčné pásma	2,4 GHz
Vyžarovávaný maximálny prenosový výkon	< 100 mW

Údaje podľa nariadenia (EÚ) 2019/1782



Ochranná známka, číslo v obchodnom registri, adresa	Hama, HRA12159, Dresdner Str. 9, 86653 Monheim
Identifikačný kód modelu	GQ48-240200-AG
Vstupné napätie	100 – 240 V
Vstupná frekvencia striedavého prúdu	50/60 Hz
Výstupné napätie / výstupný prúd / výstupný výkon	24,0 V DC 2,0 A 48,0 W
Priemerná účinnosť v aktívnom režime	87,8 %
Účinnosť pri nízkom zaťažení (10 %)	83,6 %
Spotreba energie pri nulovom zaťažení	0,10 W

1. Elementos de comando e indicações

1. Visor de comando e indicações
2. O anel luminoso indica oticamente a qualidade do ar ambiente
Azul: ar ambiente de boa qualidade
Vermelho: ar ambiente de má qualidade.
 - Função de lembrete para a mudança do filtro: se o purificador de ar detetar que o filtro atingiu o ponto de saturação, o indicador de funcionamento pisca permanentemente a vermelho. O filtro deverá ser, então, substituído a fim de garantir uma boa purificação do ar.
 - Em caso de utilização diária, o filtro combinado deverá atingir o estado de desgaste ao fim de aprox. 6 – 12 meses.
 - O filtro não pode ser lavado.
 - Se o filtro libertar um odor desagradável durante o funcionamento, tal pode indicar que as substâncias filtradas no interior do filtro (p. ex., bactérias) se estão a decompor e que o mesmo tem de ser substituído ou arejado ao sol.
 - Aspire o filtro e o compartimento interior a cada 1 a 2 meses com um aspirador para eliminar a sujidade maior. Em seguida, coloque o filtro ao ar livre durante cerca de 3 horas sob luz solar direta, para o secar e para eliminar bactérias, vírus, etc., eventualmente existentes, por incidência dos raios UV.
 - Nesse caso, o filtro poderá eventualmente voltar a ser reutilizado. O filtro terá de ser substituído, o mais tardar, após 1 ano. Existe o perigo de que, por um lado, o filtro deixe de conseguir eliminar por completo as partículas referidas do ar ou que, por outro, volte a libertar as partículas nocivas que já se encontram no filtro. Além disso, o carvão ativado perde a sua eficácia fora da embalagem.
 - Depois de substituir o filtro, pressione e mantenha o botão  **ON/OFF** (8) durante aprox. 7 segundos, para suprimir o alarme.
3. Abertura para saída do ar
4. Painel frontal
5. Abertura para entrada do ar
6. Unidade filtrante
7. Placa de fundo
8.  Botão **ON/OFF**:
 Toque no símbolo para ligar o aparelho. O sinal sonoro soa uma vez. Acendam-se uma luz azul e o indicador relativo à velocidade reduzida do vento **L**. Toque novamente na tecla; ouve-se o sinal sonoro uma vez, após o que o aparelho se desliga.

Observação

Quando o aparelho se desliga, mas continua ligado à ficha, os modos de operação ficam registados. Se, por exemplo, tiver sido selecionado o modo automático – o aparelho retoma o modo automático.

9.  Botão do **temporizador**:
 Com o aparelho ligado: é possível selecionar uma duração de 2 – 4 – 8 horas ou o comando por WiFi. No fim da duração selecionada, o aparelho suspende a operação. Na definição de WiFi, o aparelho encontra-se no modo de espera e aguarda instruções através do comando por app. Ver também o capítulo Operação por WiFi/app
10.  Botão da **velocidade**:
 Com o aparelho ligado:
 Velocidade do ventilador nível L – M – H – Auto.
 Sempre que se mudar de nível, ouve-se o sinal sonoro. Um LED ao lado do indicador do nível exibe a velocidade selecionada.
L Lento
M Rotações médias
H Rotações elevadas
Auto: o aparelho regula automaticamente a velocidade do ventilador em função da qualidade do ar. O anel luminoso (2) indica a qualidade do ar por meio de cores. Perante uma humidade do ar muito elevada na divisão, pode formar-se água de condensação no sensor, o que afeta o indicador de forma negativa e interfere com a ativação do modo automático. Nesse caso, utilize o purificador de ar com o nível de velocidade manual.
11.  Botão **luminoso**:

Com o aparelho ligado:

Premir uma vez; ouve-se o sinal sonoro uma vez e a luz LED (2) muda para o modo Soft. Pressione o botão novamente para ligar a luz para o modo padrão. Pressione novamente para desligar a luz.

12. Lâmpadas de controlo. Para efeitos de controlo das definições, acende-se um LED ao lado dos símbolos.

Informação importante - Guia rápido

- Este manual é um guia rápido, que lhe dá as informações básicas mais importantes, como, por exemplo, indicações de segurança e instruções para colocar o seu produto em funcionamento.
- A fim de preservar o ambiente e de poupar matérias primas valiosas, a Hama optou por não imprimir a versão longa do manual de instruções, disponibilizando-a exclusivamente como um PDF para descarregar.
- Poderá encontrar a **versão longa do manual de instruções em: www.hama.com -> 00186437 -> Downloads**
- Guarde a versão longa do manual de instruções no seu computador para o poder consultar, e, se necessário, para o imprimir.

Muito obrigado por se ter decidido por este produto Hama! Antes de utilizar o produto, leia atentamente todas as indicações e observações deste manual. Em seguida, guarde-o num local seguro, para o poder consultar sempre que necessário. Se transferir o produto para um novo proprietário, entregue também este manual de instruções.

2. Explicação dos símbolos de aviso e das observações

Perigo de choque elétrico

Este símbolo chama a atenção para o perigo de toque em partes não isoladas do produto que podem ser condutoras de uma tensão perigosa e apresentar, assim, perigo de choque elétrico.

Aviso

Este símbolo é utilizado para identificar informações de segurança ou para chamar a atenção para perigos e riscos especiais.

Observação

Este símbolo é utilizado para identificar informações de segurança adicionais ou para assinalar observações importantes.

3. Conteúdo da embalagem

- 1 Aparelho de purificação do ar
- 1 Filtro combinado
- Este manual de instruções

4. Indicações de segurança

- O produto está previsto apenas para utilização privada e não comercial.
- O produto destina-se unicamente a uma utilização dentro de edifícios.
- Utilize o produto exclusivamente para o fim a que se destina.
- Proteja o produto da sujidade, da humidade e do sobreaquecimento, e utilize-o apenas em ambientes secos.
- Para desligar o cabo, faça-o sempre puxando a ficha e nunca puxando o próprio cabo.
- Nunca utilize o produto diretamente ao pé de aquecimentos ou de outras fontes de calor, nem o exponha à incidência direta dos raios de sol.
- Tal como qualquer outro dispositivo elétrico, este produto não pode ser manuseado por crianças!
- Nunca utilize o produto fora dos limites de desempenho indicados nos dados técnicos.
- Nunca utilize o produto em áreas em que não sejam permitidos dispositivos eletrónicos.
- Nunca utilize o produto em ambientes húmidos e evite os salpicos de água.
- Não coloque o produto na proximidade de campos de interferência,

estruturas metálicas, computadores, televisores, etc. Os aparelhos eletrônicos e os caixilhos das janelas afetam negativamente o funcionamento do produto.

- Nunca deixe cair o produto, nem o submeta a choques fortes.
- Nunca introduza alterações no produto. Se o fizer, a garantia deixará de ser válida.
- Mantenha o material da embalagem fora do alcance de crianças, há perigo de asfixia.
- Elimine imediatamente o material da embalagem em conformidade com as normas locais aplicáveis.
- Instale todos os cabos de forma a que não se possa tropeçar neles.
- Não dobre nem esmague o cabo.
- Utilize o produto sempre só em condições climáticas moderadas.
- Não pulverize materiais inflamáveis, como, por exemplo, pesticidas ou fragrâncias para dentro ou em redor do aparelho. Do mesmo modo, não utilize o aparelho como meio de propagação destas ou de outras substâncias.
- Não opere o aparelho em locais expostos a produtos químicos, substâncias tóxicas, fumos, gases explosivos, gases à base de óleo ou de outra natureza.
- Não utilize o aparelho nas imediações de equipamentos operados a gás, como, p. ex., caldeiras a gás, aquecimentos ou lareiras abertas.
- O aparelho não pode ser utilizado enquanto aparelho de limpeza após incêndios ou acidentes com produtos químicos.
- Não cubra as aberturas de ventilação do aparelho e assegure o arejamento adequado do mesmo, a fim de evitar o sobreaquecimento! Perigo de incêndio!
- Manter o aparelho afastado de outros objetos a, pelo menos, 20 cm de distância na lateral e 30 cm por cima.
- Não coloque objetos sobre o produto, nem o utilize como superfície de apoio.
- Não introduza quaisquer objetos no aparelho através da entrada e da saída de ar.
- O purificador de ar não se destina a substituir uma ventilação ou uma aspiração regulares.
- Não utilize o aparelho para substituir um exaustor ou qualquer outro tipo de ventilação enquanto cozinha.
- Coloque o aparelho apenas num local seco, estável, plano e horizontal.
- Não desloque o aparelho em funcionamento e evite choques e impactos no mesmo.
- Antes de deslocar o aparelho de sítio, desligue-o da corrente.
- Desligue o aparelho da corrente antes de proceder à mudança de filtro, a trabalhos de limpeza e conservação.
- Não se sente nem se ponha em cima do aparelho.
- Utilize apenas filtros originais Hama ref.º 00186440, uma vez que estes garantem a respetiva eficácia de filtração e não causam danos devido a resistências aerodinâmicas incorretas.
- Elimine os filtros usados juntamente com o lixo doméstico.
- O aparelho não consegue eliminar monóxido de carbono (CO) ou rádon (Rn) do ar.
- O aparelho é concebido exclusivamente para utilização no âmbito doméstico em condições de funcionamento normais. Não opere o aparelho em caso de grandes oscilações de temperatura.
- Não utilize o aparelho num ambiente húmido ou em divisões com uma temperatura ambiente ou uma humidade do ar elevadas, p. ex., casas de banho grandes e pequenas, ou na cozinha.
- Ao operar o aparelho, feche janelas e portas, para limpar o ar ambiente de forma eficiente.

Perigo de choque elétrico



- Nunca abra o produto, nem o utilize caso esteja danificado.
- Não utilize o produto se o adaptador de CA, o cabo de adaptação ou o cabo de alimentação estiverem danificados.
- Nunca tente manter ou reparar o produto. Qualquer trabalho de manutenção deve ser executado por técnicos especializados.

5. O princípio da purificação do ar

- Um ventilador que se encontra dentro do aparelho aspira o ar ambiente através das entradas de ar (5).
- O pré-filtro encontra-se na extremidade do sistema de filtração para a filtração inicial de impurezas. São filtradas partículas de grandes dimensões, como caspa, cabelos e pó.
- Em seguida, o ar aspirado atravessa o filtro Hepa 13. O acrónimo HEPA significa "High Efficiency Particulate Air" = "filtro de ar com elevada eficácia contra partículas". O filtro HEPA é composto por um material de fibras muito finas. Tem a capacidade de captar as mais pequenas partículas até um tamanho de 0,1 a 0,3 µm, alcançando um grau de separação de 99,95%. Deste modo, consegue filtrar bactérias (0,6 a 1,0 µm); poeiras finas (0,1 – 10 µm) e pólen (10 – 100 µm) do ar.
- Em seguida, o ar atravessa um filtro de carvão ativado. Filtra formaldeído, benzeno e outros gases e odores desagradáveis. O carvão ativado tem uma capacidade de absorção extraordinária. Tem um efeito desodorizante, desumidificante, esterilizante e parcialmente absorvente de vírus.
- O ar filtrado é libertado para o ar ambiente através da saída de ar.

6. Colocação em funcionamento e operação

6.1 Inserção/substituição do filtro

Aviso



- Certifique-se de que o aparelho está desligado da corrente.
 - Uma vez que o filtro acumulou todas as substâncias poluentes, deverá ser trocado apenas no exterior e com o devido cuidado para evitar a contaminação por contacto (usar luvas/proteção respiratória).
- Antes da primeira colocação em funcionamento, é necessário mudar o filtro.
- Para tal, proceda conforme se segue:**

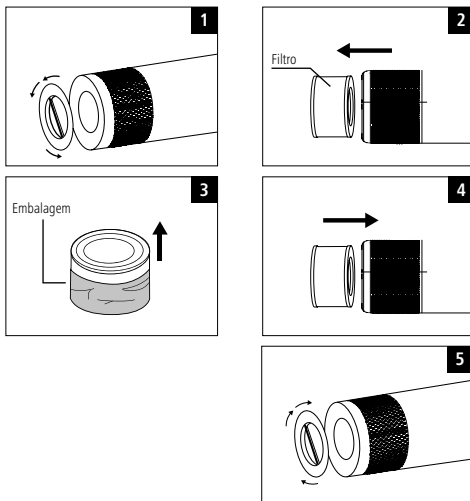

- Coloque o purificador de ar de parte.
- Rode a placa de fundo um quarto de volta contra o sentido dos ponteiros do relógio. A placa de fundo pode ser retirada. (Fig. 1)

- Remova o filtro usado, se disponível, e descarte-o juntamente com o lixo doméstico. (Fig. 2)
- Remova o filtro novo da embalagem protetora (Fig. 3) e insira-o no aparelho. (Fig.4)
- Volte a encaixar a placa de fundo nas patilhas de encaixe. Aperte a placa de fundo no sentido dos ponteiros do relógio. (Fig. 5)

7. Ligar/desligar o aparelho

Aviso



- Ligue o produto exclusivamente a uma tomada elétrica adequada e ligada à rede pública de energia. A tomada elétrica deve estar localizada perto do produto e deve ser facilmente acessível.
- Desligue o produto da rede elétrica com o interruptor de ligar/desligar – se o produto não tiver esse interruptor, retire a ficha da tomada elétrica.
- No caso de tomadas múltiplas, certifique-se de que os aparelhos ligados não excedam o consumo total de energia permitido.
- Desligue o produto da rede elétrica quando não o utilizar durante um período prolongado.
- Ligue o cabo de rede do filtro de ar a uma tomada elétrica corretamente instalada.
- Ligue o filtro de ar através do botão ON/OFF (8).

8. Colocação em funcionamento e operação

Não podia ser mais simples – Descarregar a app:

- Descarregue a app **Hama Smart Home (Solution)** da Apple App Store ou da Google Play Store.
- Abra a app **Hama Smart Home (Solution)**.
- Da primeira vez que abrir a app, tem de se registar e de criar uma conta. Se já tiver uma conta, inicie sessão com os seus dados de acesso.
- Em primeiro lugar, tem de associar o ventilador à App. Para tal, ligue o ventilador a uma tomada elétrica corretamente instalada.
- Pressione e mantenha o botão do relógio (9) durante 5 segundos, o símbolo de WiFi começa agora a piscar rapidamente.
- Clique na App, no canto superior direito, em “+”, e selecione a categoria “Lüfter” (Ventilador).
- Introduza de seguida o nome da sua rede WiFi e a sua palavra-passe, e confirme com “WEITER” (Seguinte).
- Certifique-se de que o ventilador está ligado à corrente e que o símbolo de WiFi pisca. Coloque o sinal de visto no passo seguinte e clique em seguinte.
- Se a ligação for bem-sucedida, a App confirma que o ventilador foi conectado. Agora, pode atribuir-lhe um nome.
- Clicando em “Erledigt” (Concluído), dará o processo por concluído.
- Agora, pode mudar o nome ao seu aparelho, regulá-lo e configurá-lo.

Observação - Emparelhamento-Reinício



Pressione e mantenha o botão do relógio (9) na parte superior do ventilador durante aprox. 5 segundos, até o indicador de WiFi começar a piscar rapidamente.

9. Manutenção e conservação

Observação



Antes de limpar o seu dispositivo, e quando não o for utilizar por um período prolongado, desligue-o sempre da alimentação elétrica/corrente.

- Limpe o produto apenas com um pano sem pelos ligeiramente humedecido e não utilize produtos de limpeza agressivos.
- Certifique-se de que não penetre água no produto.
- **Ver o capítulo 1 para instruções de limpeza mais pormenorizadas.**

10. Exclusão de responsabilidade

A Hama GmbH & Co KG declina toda e qualquer responsabilidade ou garantia por danos decorrentes da instalação, da montagem ou do manuseamento incorretos do produto e/ou do incumprimento das instruções de utilização e/ou das informações de segurança.

11. Dados técnicos



Dimensões do aparelho:	244 x 244 x 544 mm
Alimentação de energia:	24V
Consumo de potência:	45 W
Valor CADR:	250 m³/h
Adequado para divisões até:	21 m² (Ansi/AHAM AC-1 2015) – 65 m² (NRCC-54013-2011)
Tipo de filtro:	pré-filtro/filtro grossoiro; filtro Hepa 13; filtro de carvão ativado
Peso:	4,08 kg

12. Informação sobre a exposição a RF

Este produto satisfaz os requisitos da UE de garantia de proteção da saúde pública limitando a exposição do público aos campos eletromagnéticos. Desde que utilizado a uma distância de 20 cm do corpo, o produto corresponde às especificações relativas a RF.

13. Declaração de conformidade

A Hama GmbH & Co KG declara por esta via que o equipamento de rádio do tipo [00186437] está em conformidade com a Diretiva 2014/53/UE. O texto integral da declaração de conformidade está disponível no seguinte endereço de Internet: www.hama.com -> 00186437 -> Downloads.



Banda de frequências/bandas de frequências	2,4 GHz
Potência máxima transmitida	< 100 mW

Indicações de acordo com o Regulamento 2019/1782/UE





Marca comercial, número de registo comercial, endereço	Hama, HRA12159, Dresdner Str. 9, 86653 Monheim - Alemanha
Identificação do modelo	GQ48-240200-AG
Tensão de entrada	100 – 240 V
Frequência alternada de entrada	50/60 Hz
Tensão de saída/ Corrente de saída/ Potência de saída	24,0 V CC 2,0 A 48,0 W
Eficiência média durante a operação	87,8 %
Eficiência com carga reduzida (10 %)	83,6 %
Consumo de potência sem carga	0,10 W

1. Manöverelement och indikeringar

1. Visnings- och manöverdisplay
2. Ljusringen anger optiskt rumsluftens kvalitet
 - Blå:** bra rumsluft
 - Röd:** dålig rumsluft.
 - Påminnelsefunktion för filterbyte:
När luftrenaren upptäcker att filtret har nått mättnadsvärdet blinkar driftindikatorn kontinuerligt rött. Filtret bör sedan bytas ut för att uppnå en tillräcklig luftrening.
 - Vid daglig användning bör kombifiltret vara förbrukat efter ca. 6–12 månader.
 - Filtret är inte tvättbart.
 - En obehaglig lukt under drift kan vara ett tecken på att filterade ämnen bryts ner i filtret (t.ex. bakterier) och att detta måste bytas ut eller ventileras i solen.
 - Dammsug filtret och innerhöljet varje till varannan månad för att avlägsna grov smuts. Placera därefter filtret utomhus i direkt solljus under ca. 3 timmar så att UV-strålarna kan torka och eliminera alla bakterier, virus osv.
 - Eventuellt kan filtret då återanvändas. Senast efter ett år måste filtret bytas ut. Det finns en risk att de nämnda partiklarna inte längre avlägsnas helt ur luften eller att de förorenande partiklar som redan finns i filtret släpps ut igen. Även aktivt kol förlorar förpackat sin effekt.
 - Efter att filtret är insatt måste du hålla  **ON/OFF**-knappen (8) nedtryckt i ca. 7 sekunder för att återställa larmet.
3. Öppning luftutsläpp
4. Frontpanel
5. Fläktsugsöppning
6. Filterenhet
7. Bottenplatta
8.  **ON/OFF**-knapp:
Berör symbolen för att sätta på apparaten. Summern avger en ton. Blått ljus och visningen av den lägre luftfuktigheten **L** lyser. Berör du knappen på nytt avger summer en ton och apparaten stänger av.

Information

Apparaten registrerar arbetslägena när du stänger av om du inte tar ur kontakten. Om till exempel automatik var valt – startar apparaten åter med automatik.

9.  **Timer**-knapp:
Med inkopplad apparat:
Drifttid från 2–4–8 timmar resp. WLAN-styrning kan förväljas. Efter den valda tiden har uppnåtts stoppar apparaten. Med WLAN-inställningen är enheten redo och väntar på styrkommandon från appen.
Läs mer i kapitlet Drift WLAN/APP
10.  **Hastighets**-knapp:
Med inkopplad apparat:
Inställning fläkthastighet L–M–H–Auto.
Vid varje ändring avger summer en ton. En LED-lampa visar den inställda fläkthastigheten.
L Långsam
M Mellanvarvtal
H Högt varvtal
Auto: Apparaten reglerar fläkthastigheten oberoende med avseende på luftkvaliteten. Ljusringen (2) visar med färger rumsluftens kvalitet. Vid mycket hög luftfuktighet i rummet kan kondens bildas på sensorn och negativt påverka displayen och leda till riktigningsändringar under automatiskt läge. Om detta inträffar så använder du luftrenaren med manuellt hastighetsläge.
11.  **Ljus**-knapp:
Med inkopplad apparat:
Vid ett tryck avger summer en ton och LED-lampan (2) växlar till mjukt läge. Ett ytterligare tryck växlar ljuset till standardläget. Vid ett ytterligare tryck stängs ljuset av.
12. Kontrollampor. En LED-lampa lyser bredvid symbolerna för att kontrollera

inställningarna.

Viktig information – snabbinstruktion

- Detta är en snabbinstruktion som innehåller den viktigaste informationen som säkerhetsanvisningar och hur du kommer igång med din produkt.
- Av miljösäl och för att spara på värdefull råvara avstår Hama från en tryckt, komplett bruksanvisning. Den finns endast att ladda ned som PDF.
- Den fullständiga **bruksanvisningen** finns på följande webbadress: www.hama.com -> **00186437** -> **Downloads**
- Spara den fullständiga bruksanvisningen i din dator så att du kan titta i den, och skriv ut den om du behöver det.

Tack för att du valt att köpa en Hama-produkt!

Ta dig tid och läs först igenom de följande anvisningarna och informationen helt och hållet. Förvara sedan den här bruksanvisningen på en säker plats för att kunna titta i den när det behövs. Om du gör dig av med apparaten ska du lämna bruksanvisningen till den nya ägaren.

2. Förklaring av varningssymboler och information

Fara för elektrisk stöt

Denna symbol hänvisar till fara vid beröring av isolerade produktdelar som kan ha en så pass hög spänning att det finns risk för elektrisk stöt.

Varning

Används för att markera säkerhetsanvisningar eller för att rikta uppmärksamheten mot speciella faror och risker.

Information

Används för att markera ytterligare information eller viktig information.

3. Förpackningens innehåll

- 1 Luftreningsapparat
- 1 Kombifilter
- Denna bruksanvisning

4. Säkerhetsanvisningar

- Produkten är avsedd för privat hemanvändning, inte yrkesmässig användning.
- Produkten är endast avsedd att användas inomhus.
- Använd endast produkten för det avsedda ändamålet.
- Skydda produkten mot smuts, fukt och överhettning och använd den bara i inomhusmiljöer.
- Håll i kontakten när du drar ur kablarna, håll aldrig i kablarna.
- Använd inte produkten i omedelbar närhet av värmelement, andra värmekällor eller i direkt solsken.
- Precis som alla elektriska apparater ska även denna förvaras utom räckhåll för barn!
- Använd inte produkten utöver de kapacitetsgränser som anges i tekniska data.
- Använd inte produkten inom områden där elektroniska apparater inte är tillåtna.
- Använd inte produkten i fuktigt miljö och undvik vattenstänk.
- Placera inte produkten i närheten av störfält, metallramar, datorer och TV-apparater etc. Elektroniska apparater samt fönsterkarmar påverkar produktens funktion negativt.
- Tappa inte produkten och utsätt den inte för kraftiga vibrationer.
- Gör inga förändringar på produkten. Då förlorar du alla garantianspråk.
- Det är viktigt att barn hålls borta från förpackningsmaterialet. Det finns risk för kvävning.
- Återvinn förpackningsmaterialet direkt enligt de lokala återvinningsbestämmelserna.
- Dra alla kablar så att det inte går att snubbla på dem.

- Kabeln får inte klämmas eller bockas.
- Använd endast produkten under normala väderförhållanden.
- Spraya inte lättantändliga material, såsom insektsmedel eller dofter, runt om eller i apparaten. Använd den inte för att sprida dessa eller några andra ämnen.
- Använd inte apparaten på platser som är belastade med kemiska ämnen, gifter, rök, olja, explosiva eller andra gaser.
- Använd inte apparaten i närheten av bensindrivna enheter, såsom gaspannor, värmare eller öppna eldstäder.
- Apparaten kan inte användas som rengöringsanordning efter brand eller kemiska olyckor.
- Täck inte för ventilationsöppningarna på apparaten och se till att den är tillräckligt ventilerad för att undvika överhettning! Brandfara!
- Avståndet i sidled från andra föremål bör vara minst 20 cm och ovanför apparaten minst 30 cm.
- Ställ inga föremål på apparaten och använd den inte som avställningsyta.
- För inte in några föremål i apparaten genom luftintaget eller luftutsläppet.
- Luftrenaren är inte en ersättning för regelbunden ventilation eller dammsugning.
- Använd inte apparaten som ett alternativ till en köksfläkt eller annan ventilation under matlagning.
- Placera apparaten på en torr, stabil, plan och horisontell plats.
- Flytta inte apparaten medan den är i drift och utsätt den inte för stötar eller slag.
- Koppla bort apparaten från elnätet innan du flyttar den.
- Koppla bort apparaten från elnätet innan du byter filter, rengör eller utför underhåll.
- Det är inte tillåtet att sättas sig eller ställa sig på apparaten.
- Använd endast original Hama filter Art.nr 00186440, eftersom dessa säkerställer lämpliga filtereffekter och inte orsakar skada på grund av felaktig luftmotstånd.
- Förbrukade filter kan kasseras i hushållsavfall.
- Enheten kan inte filtrera bort kolmonoxid (CO) eller radon (Rn) från luften.
- Apparaten är avsedd endast för hushållsbruk under normala driftsförhållanden. Använd den inte om lufttemperaturerna varierar kraftigt.
- Använd den inte i en fuktig miljö eller i rum med hög omgivningstemperatur eller luftfuktighet, t.ex. i badrum, på toaletter eller i kök.
- Stäng fönster och dörrar när du använder apparaten för att effektivt rena rumsluften.

Fara för elektrisk stöt



- Öppna inte apparaten och fortsätt inte att använda den om den är skadad.
- Använd inte apparaten när AC-adaptorn, adapterkabeln eller nätkabeln är skadade.
- Försök inte serva eller reparera produkten själv. Överlätt allt servicearbete till behörig fackpersonal.

5. Principen för luftrening

- I apparaten befinner sig en fläkt som suger in rumsluften genom luftinloppet (5).
- Förfiltret är placerat högst upp i filtersystemet för den första filteringen av föroreningar. Större partiklar som hudpartiklar, hår och damm filteras bort.
- Den filtrerade luften passerar sedan in genom Hepa 13-filtret. Förkortningen HEPA betyder "High Efficiency Particulate Air" = "Luftfilter med hög effektivitet mot partiklar". HEPA-filtret består av ett mycket fint fibermaterial. Det har förmågan att fånga de minsta partiklarna upp till en storlek på mellan 0,1 och 0,3 µm och uppnå en effektivitet på 99,95 %. Därmed kan det filtrera bort bakterier (0,6 till 1,0 µm); findamm (0,1–10 µm) och pollen (10–100 µm) ur luften.
- Därefter passerar luften igenom ett filter med aktivt kol. Det filtrerar bort formaldehyd, bensen, andra gaser och obehagliga lukter. Filter med aktivt kol har en enastående absorptionsförmåga. Det kan deodorisera, avfukta, delvis binda virus och har en steriliserande effekt.
- Den filtrerade luften släpps ut till omgivningen genom luftutloppet.

6. Första start och användning

6.1 Isättning/byte av filtert

Varning



- Se till att apparaten är urkopplad från elnätet.
- Eftersom filtret innehåller alla de föroreningar som samlats in bör det endast bytas ut utomhus och med hänsyn tagen till kontamination genom kontakt (handskar/andningsskydd).

- Innan första driftstart måste filtret sättas in.

Gör då så här:

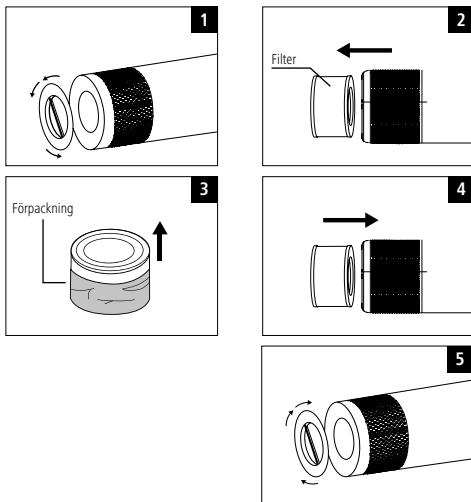

- Lägg luftrenaren på sidan.
- Vrid bottenplattan ett kvarts varv moturs. Ta loss bottenplattan. (Fig. 1)
- Ta i förekommande fall bort det gamla filtret och släng det i hushållsoporna. (Fig. 2)
- Ta ut det nya filtret ur skyddsförpackningen (Fig. 3) och sätt in det i apparaten. (Fig. 4)
- Sätt tillbaka bottenplattan i de därifrån avsedda spårerna. Vrid fast bottenplattan genom att vrida den medurs. (Fig. 5)

7. Till-/frånkoppling av apparaten

Varning



- Produkten får endast anslutas till ett eluttag som är godkänt för produkten och anslut till det allmänna elnätet. Eluttaget ska sitta i närheten av produkten och vara lätt att nå.
- Koppla bort produkten från elnätet med hjälp av strömbrytaren – om den saknas drar du ut nätkabeln ur eluttaget.
- Om grenuttag används får de anslutna förbrukarna inte överskrida tillåten total effektförbrukning.
- Koppla bort produkten från elnätet om den inte ska användas under en längre tid.
- Sätt i luftfiltrets nätkabel i ett korrekt installerat eluttag.
- Koppla till luftfiltret genom  ON/OFF-knappen (8) på/av.

8. Första start och användning

Så här enkelt är det – ladda ned appen:

- Ladda ned appen **Hama Smart Home (Solution)** från Apple App Store eller Google Play.
- Öppna appen **Hama Smart Home (Solution)**.
- Vid den första användningen måste du registrera dig och skapa ett nytt konto. Om du redan har ett konto loggar du in med dina inloggningsuppgifter.
- Först måste du lägga in fläkten i appen. Anslut fläkten till ett korrekt installerat eluttag.
- Håll  klockknappen (9) intryckt i 5 sekunder, WiFi-symbolen börjar blinka snabbt.
- Klicka i appens övre högra hörn på + och välj kategorin Fläkt.
- Ange sedan namnet på ditt WiFi-nät och lösenordet och bekräfta det med FORTSÄTT.
- Kontrollera att fläkten är ansluten till eluttaget och att WiFi-symbolen blinkar. Bocka för nästa steg och klicka på Fortsätt.
- Appen bekräftar att anslutningen är klar. Nu kan du ge fläkten ett eget namn.
- Avsluta med att klicka på Klar.
- Nu kan du ändra namn på din enhet, ställa in den och konfigurera den.

Information – parkoppling vid nystart

Håll  klockknappen (9) på fläktens översida i ca 5 sekunder tills WiFi-indikatorn blinkar snabbt.

9. Service och skötsel

Information

Koppla bort apparaten från nätet innan du rengör den och om du inte ska använda den under en längre tid.

- Använd bara en luddfri, lätt fuktad trasa för att rengöra produkten och använd inga aggressiva rengöringsmedel.
- Se till att det inte kommer in vatten i produkten.
- *** Se kapitel 1 för detaljerad rengöringsanvisningar.**

10. Garantifriskrivning

Hama GmbH & Co KG övertar ingen form av ansvar eller garanti för skador som beror på olämplig installation, montering och olämplig produktanvändning eller på att bruksanvisningen och/eller säkerhetsinformationen inte följs.

11. Tekniska data

Mått för apparaten:	244 × 244 × 544 mm
Strömförsörjning:	24V
Effektförbrukning:	45 W
CADR-värde:	250 m ³ /h
Passar för rum upp till:	21 m ² (ANSI/AHAM AC-1 2015) – 65 m ² (NRCC-54013-2011)
Filtertyp:	För-/grovfilter; Hepa 13-filter; filter med aktivt kol
Vikt:	4,08 kg

12. Information om HF-exponering

Denna apparat uppfyller EU-kraven på begränsning av befolkningens exponering för elektromagnetiska fält genom hälsoskydd. Apparaten motsvarar HF-specifikationerna om den är på 20 cm avstånd från kroppen.

13. Försäkringen om överensställelse

 Härmed försäkras Hama GmbH & Co KG, att denna typ av radioutrustning [00186437] överensstämmer med direktiv 2014/53/EU. Den fullständiga texten till EU-försäkringen om överensställelse finns på följande webbadress: www.hama.com->00186437->Downloads.

Frekvensband	2,4 GHz
Max. sändareffekt	<100 mW

Uppgifter enligt förordning (EU) 2019/1782



Varumärke, handelsregisternummer, Adress	Hama HRA12159, Dresdner Str. 9, 86653 Monheim
Modellbeteckning	GQ48-240200-AG
Ingångsspänning	100–240 V
Inmatningsfrekvens	50/60 Hz
Utgångsspänning / utgångsström / utgångseffekt	24,0 V DC 2,0 A 48,0 W
Medelverkningsgrad i drift	87,8 %
Verkningsgrad vid låg last (10 %)	83,6 %
Effektförbrukning vid nollast	0,10 W

1. Элементы управления и индикаторы

1. Дисплей с индикаторами и элементами управления
2. Светящийся круг визуально отображает качество воздуха в помещении



Синий: хороший воздух в помещении;

Красный: плохой воздух в помещении.

- Функция напоминания о замене фильтра
Когда воздухоочиститель обнаруживает, что фильтр достиг значения насыщения, индикатор режима работы постоянно мигает красным. Фильтр необходимо заменить, чтобы обеспечить достаточный уровень очистки воздуха.
 - При ежедневном использовании срок службы комбинированного фильтра составляет ок. 6–12 месяцев.
 - Фильтр не пригоден для мытья.
 - Неприятный запах во время эксплуатации может указывать на то, что фильтруемые вещества задерживаются в фильтре (например, бактерии), и его необходимо заменить или проверить на солнце.
 - Очищайте фильтр и внутренний корпус с помощью пылесоса каждые 1–2 месяца, чтобы удалить грубые загрязнения. Затем оставьте фильтр на открытом воздухе примерно на 3 часа под прямыми солнечными лучами, чтобы он высох, а бактерии, вирусы и т. д. удалились под воздействием УФ-лучей.
 - После этого фильтр, вероятно, будет снова пригоден к эксплуатации. Фильтр следует заменить не позднее, чем через 1 год. С одной стороны, существует риск того, что он не сможет более полностью удалять вышеуказанные частицы из воздуха или частицы вредных веществ, которые уже находятся в фильтре, снова попадут в воздух. Активированный уголь в распакованном виде также теряет свои свойства.
 - После замены фильтра нажмите кнопку  **ON/OFF** (8) и удерживайте ее ок. 7 секунд, чтобы отключить сигнал.
3. Отверстие для выпуска воздуха
 4. Передняя панель
 5. Отверстие для подачи воздуха
 6. Блок фильтрации
 7. Основание
 8.  Кнопка **ON/OFF**
Коснитесь символа, чтобы включить прибор. Зуммер звучит один раз. Загораются синий свет и индикатор низкой скорости воздушного потока **L**. При повторном нажатии кнопки зуммер прозвучит один раз и прибор выключится.

Указание

Если прибор не отсоединен от источника питания, он фиксирует режимы работы, активированные во время его выключения. Если был выбран, например, автоматический режим, при запуске прибор начинает работать в автоматическом режиме.

9.  Кнопка **"Таймер"**
При включенном приборе: предварительный выбор времени работы 2 – 4 – 8 часов и функции управления через беспроводную локальную сеть. По истечении заданного времени прибор перестает работать. При активированной функции управления через беспроводную локальную сеть (WLAN) прибор готов к работе и ожидает команды через систему управления мобильного приложения. См. также главу "Работа через беспроводную локальную сеть и мобильное приложение"
10.  Кнопка **"Скорость"**
При включенном приборе:
Уровни скоростей вентилятора L – M – H – Auto.
При каждом переключении звучит зуммер. Расположенный рядом светодиодный индикатор отображает выбранную скорость.
L Медленно
M Средняя скорость вращения
H Высокая скорость вращения

Auto: прибор регулирует скорость вращения вентилятора самостоятельно в зависимости от качества воздуха. Цвет светящегося круга (2) обозначает качество воздуха в помещении. При высоком уровне влажности в помещении на поверхности датчика возможно образование конденсата, который может негативно повлиять на дисплей и привести к автоматическому переключению. Используйте в данном случае функцию ручной регулировки скорости воздухоочистителя.

11.  Кнопка **"Подсветка"**
При включенном приборе:
Нажмите один раз, прозвучит один раз зуммер, и светодиодная подсветка (2) переключится в режим Soft. Нажмите еще раз, чтобы подсветка переключилась в стандартный режим. Нажмите еще раз, чтобы выключить подсветку.
12. Контрольные лампы. Для контроля настроек рядом с символами горит светодиодный индикатор.

Важное указание. Краткое руководство

- Это краткое руководство содержит основную информацию: указания по технике безопасности и вводу изделия в эксплуатацию.
- С целью охраны окружающей среды и экономии ценного сырья Hama отказывается от подробного руководства по эксплуатации в печатном виде и предлагает его исключительно для загрузки в формате PDF.
- С полным текстом **подробного руководства по эксплуатации** можно ознакомиться здесь: www.hama.com -> 00186437 -> Downloads
- Сохраните данное руководство по эксплуатации для просмотра на вашем компьютере и по возможности распечатайте его.

Благодарим вас за то, что вы выбрали продукт Hama! Перед использованием внимательно прочтите следующие инструкции и указания. Храните данное руководство по эксплуатации в надежном месте, чтобы в случае необходимости у вас всегда был доступ к нему. При продаже устройства передайте руководство новому владельцу.

2. Пояснения к предупреждающим знакам и указаниям

Опасность поражения электрическим током

Данный символ указывает на опасность соприкосновения с неизолированными частями изделия под напряжением, которое может привести к поражению электрическим током.

Предупреждение

Используется для обозначения указаний по технике безопасности или для акцентирования внимания на особых опасностях и рисках.

Указание

Используется для дополнительного обозначения информации или важных указаний.

3. Комплект поставки

- 1 воздухоочиститель
- 1 комбинированный фильтр
- Данное руководство по эксплуатации

4. Указания по технике безопасности

- Изделие предназначено для домашнего, непромышленного применения.
- Изделие предназначено только для использования в помещении.
- Используйте изделие исключительно в предусмотренных целях.
- Защищайте изделие от загрязнения, влаги и перегрева, используйте его только в сухих помещениях.
- Отключая провод от электросети, держите за штекер, а не за провод.

- Не используйте изделие в непосредственной близости от систем отопления, других источников тепла или под прямыми солнечными лучами.
- Данное изделие, как и все электрические приборы, следует беречь от детей!
- При использовании изделия не допускайте превышения предела мощности, указанного в технических характеристиках.
- Не применяйте в запретных зонах.
- Не используйте изделие во влажной среде, избегайте брызг.
- Не располагайте изделие рядом с полями радиопомех, металлическими рамками, компьютерами, телевизорами и пр. Электронные приборы и оконные рамы отрицательно влияют на функционирование изделия.
- Избегайте падения изделия и не подвергайте его сильным вибрациям.
- Не вносите в изделие конструктивные изменения. В противном случае любые гарантийные обязательства теряют свою силу.
- Не допускайте детей к упаковочному материалу, существует опасность удушья.
- Сразу утилизируйте упаковочный материал согласно действующим местным предписаниям по утилизации.
- Проложите кабели так, чтобы избежать опасности спотыкания.
- Не сгибайте и не пережимайте кабель.
- Используйте изделие только при приемлемых климатических условиях.
- Не распилывайте вокруг прибора или внутри него горючие вещества, например средства для борьбы с насекомыми или ароматические вещества. Не используйте его также для распределения тех или иных веществ.
- Не используйте прибор в местах, загрязненных химическими средствами, ядами, дымом, нефтяными газами, взрывчатыми или другими газами.
- Не используйте прибор вблизи устройств, работающих на газе, например газовых колонок, систем обогрева или открытых каминов.
- Прибор не может использоваться для очистки воздуха после пожара или химических аварий.
- Во избежание перегрева не перекрывайте вентиляционные отверстия продукта и обеспечьте его достаточную вентиляцию! Опасность возгорания!
- Боковое расстояние до других предметов должно составлять не менее 20 см, а расстояние над прибором — не менее 30 см.
- Не ставьте на прибор другие предметы и не используйте его в качестве места для хранения.
- Не вставляйте предметы в устройство через воздуховпускное или -выпускное отверстие.
- Воздухоочиститель не заменяет регулярное проветривание или чистку с помощью пылесоса.
- Не используйте прибор вместо вытяжки или другой вентиляции во время приготовления пищи.
- Устанавливайте прибор только на сухой, устойчивой, ровной, горизонтальной поверхности.
- Не перемещайте прибор во время эксплуатации и избегайте толчков или ударов по прибору.
- Перед тем как изменить местоположение прибора, отключите его от электросети.
- Перед заменой фильтра, выполните работ по очистке и уходу отключите продукт от источника электросети.
- Не садитесь и не вставляйте на прибор.
- Используйте только оригинальные фильтры Nana, арт. № 00186440, так как они отличаются высокой эффективностью и не вызывают повреждений из-за неправильного сопротивления воздуха.
- Утилизируйте использованные фильтры вместе с бытовыми отходами.
- Прибор не может удалять из воздуха оксид углерода (CO) или радон (Rn).

- Прибор предназначен исключительно для применения в домашних условиях при обычных условиях эксплуатации. Не используйте прибор при сильных колебаниях температуры.
- Не используйте его во влажных условиях или в помещениях с высокой температурой окружающей среды или высокой влажностью воздуха, например в ванной, туалете или на кухне.
- Для эффективной очистки воздуха в помещении закрывайте окна и двери при эксплуатации прибора.

Опасность поражения электрическим током



- Не вскрывайте изделие и не используйте его при наличии повреждений.
- Не используйте изделие при повреждении адаптера переменного тока, кабеля адаптера или сетевого кабеля.
- Не пытайтесь самостоятельно выполнять техническое обслуживание или ремонт изделия. Ремонт разрешается производить только квалифицированному персоналу.

5. Принцип очистки воздуха

- С помощью расположенного в приборе вентилятора воздух всасывается из помещения через воздуховпускные отверстия (5).
- Фильтр предварительной очистки расположен в верхней части системы фильтрации и предназначен для начальной фильтрации загрязнений. В нем отфильтровываются более крупные частицы, например перхоть, волосы и пыль.
- Затем втянутый воздух проходит через фильтр HEPA 13. Сокращение HEPA расшифровывается как "High Efficiency Particulate Air" = "Высокоэффективный фильтр очистки воздуха по частицам". Фильтр HEPA состоит из тонковолокнистого материала. Он может улавливать мельчайшие частицы размером от 0,1 до 0,3 мкм, обеспечивая при этом степень очистки 99,95 %. С его помощью можно отфильтровывать из воздуха бактерии (от 0,6 до 1,0 мкм); мелкую пыль (0,1–10 мкм) и пыльцу (10–100 мкм).
- Затем воздух направляется в фильтр с активированным углем. Он удаляет формальдегиды, бензол, другие газы и неприятные запахи. Активированный уголь обладает большой абсорбционной способностью. Он удаляет неприятные запахи, влагу, частично связывает вирусы и оказывает стерилизующий эффект.
- Отфильтрованный воздух поступает в помещение через отверстие для выпуска воздуха.

6. Ввод в эксплуатацию и режим работы

6.1 Установка и замена фильтра

Предупреждение



- Следите за тем, чтобы что продукт был отключен от электросети.
- Так как в фильтре содержатся все собранные вредные вещества, его следует заменять только на открытом воздухе, соблюдая соответствующие меры предосторожности для защиты от загрязнения или инфицирования (перчатки/средства защиты органов дыхания).
- Фильтр следует устанавливать перед первым вводом в эксплуатацию.

Для этого выполните следующие действия:

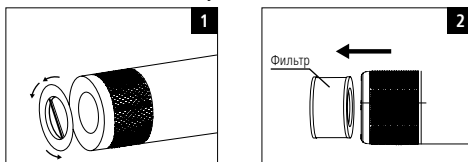

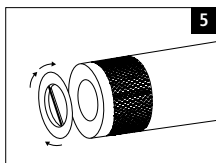
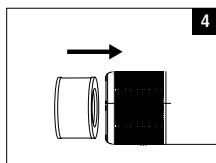

- Положите воздухоочиститель на бок.
- Поверните основание на четверть оборота против часовой стрелки. Снимите основание. (Рис. 1)
- Извлеките использованный фильтр, если он есть, и утилизируйте его вместе с бытовыми отходами. (Рис. 2)
- Извлеките новый фильтр из защитной упаковки (рис. 3) и вставьте в устройство. (Рис.4)
- Затем снова введите основание в фиксирующие выступы. Закрутите основание по часовой стрелке. (Рис. 5)

7. Включение и выключение прибора

Предупреждение



- Эксплуатируйте данное изделие только при наличии допущенной к применению розетки, подключенной к электрической сети общего пользования. Розетка должна располагаться вблизи изделия и быть легко доступна.
- Отсоедините изделие от сети с помощью переключателя при отсутствии напряжения в сети, отсоедините сетевой кабель от розетки.
- При наличии блока штепсельных розеток следите за тем, чтобы общая потребляемая мощность подключенных электроприборов не превышала допустимое значение.
- Отсоедините изделие от сети в случае, если вы его не используете в течение продолжительного времени.

- Подключите сетевой кабель воздушного фильтра к розетке, установленной надлежащим образом.
- Включайте и выключайте воздушный фильтр с помощью кнопки ON/OFF (8).

8. Ввод в эксплуатацию и работа

Это просто — загрузка приложения

- Скачайте приложение **Hama Smart Home (Solution)** из Apple Store или Google Play.
- Откройте приложение **Hama Smart Home (Solution)**.
- Как новый пользователь вы должны зарегистрироваться и завести новую учетную запись. Если у вас уже есть учетная запись, войдите в систему, используя свои данные доступа.
- Сначала привяжите вентилятор к приложению. Для этого подключите его к надлежащим образом установленной розетке.
- Нажмите кнопку с часами (9) и удерживайте ее нажатой ок. 5 секунд, пока символ WiFi не начнет быстро мигать.
- Нажмите на «+» в правом верхнем углу приложения и выберите категорию «Вентилятор».
- Введите наименование вашей сети WiFi и пароль и подтвердите ввод нажатием кнопки «ДАЛЕЕ».
- Убедитесь, что вентилятор подключен к сети питания и мигает символ WiFi. Поставьте галочку на следующем шаге и нажмите «Далее».
- При успешном соединении приложение подтвердит привязку

вентилятора. Теперь можно задать ему имя.

- Для завершения процесса нажмите «Готово».
- Теперь можно переименовывать, регулировать и конфигурировать прибор.

Указание — повторное сопряжение



Нажмите кнопку с часами (9) на верхней стороне вентилятора и удерживайте ее нажатой ок. 5 секунд, пока индикатор WiFi не начнет быстро мигать.

9. Техническое обслуживание и уход

Указание



Перед очисткой и при длительном неиспользовании отключите устройство от сети.

- Чистите изделие только с помощью слегка влажной безворсовой салфетки; не используйте агрессивные чистящие средства.
 - Следите за тем, чтобы в устройство не попадала вода.
- * Для получения подробных указаний по очистке см. главу 1.**

10. Освобождение от ответственности

Hama GmbH & Co. KG не несет ответственности за повреждения, возникшие в результате ненадлежащей установки, монтажа и ненадлежащего использования изделия или несоблюдения требований руководства по эксплуатации и/или указаний по технике безопасности.

11. Технические данные



Размеры устройства:	244 x 244 x 544 mm
Электропитание:	24 В
Потребляемая мощность:	45 Вт
CADR (коэффициент подачи чистого воздуха):	250 м³/ч
Предназначен для помещений с максимальной площадью:	21 м² (Ansi/ANAM AC-1 2015) – 65 м² (NRCC-54013-2011)
Тип фильтра:	Фильтр предварительной/грубой очистки; фильтр Нера 13; фильтр с активированным углем
Вес:	4,08 кг

12. Информация о воздействии высокой частоты

Данное устройство соответствует требованиям ЕС по ограничению воздействия электромагнитных полей на население с помощью положений по охране здоровья.

Устройство соответствует спецификациям в отношении высокой частоты, если оно используется на расстоянии 20 см от тела.

13. Сертификат соответствия



Настоящим компания Hama GmbH & Co KG заявляет, что радиооборудование типа [00186437] отвечает требованиям директивы 2014/53/ЕС. С полным текстом декларации о соответствии требованиям ЕС можно ознакомиться здесь: www.hama.com/>00186437->Downloads.

Диапазон/диапазоны частот	2,4 ГГц
Максимальная излучаемая мощность	< 100 мВт

**Технические характеристики в соответствии с постановлением (EU) 2019/1782**



Торговая марка, № в торговом реестре, адрес	Hama, HRA12159, Dresdner Str. 9, 86653 Monheim
Обозначение модели	GQ48-240200-AG
Напряжение на входе	100–240 В
Входная частота переменного тока	50/60 Гц
Выходное напряжение/ выходной ток/ выходная мощность	24,0 В пост. тока 2,0 А 48,0 Вт
Средняя эффективность эксплуатации	87,8 %
Эффективность при незначительной нагрузке (10 %)	83,6 %
Потребляемая мощность при нулевой нагрузке	0,10 Вт

1. Елементи за управление и индикатори

- Дисплей за индикация и обслужване
- Светещият пръстен показва оптично качеството на въздуха в помещението
Синьо: добър въздух в помещението
Червено: лош въздух в помещението.
 - Функция за напомняне за смяна на филтъра: Когато пречиствателят за въздух установи, че филтърът е достигнал стойността на насищане, индикаторът за работа мига постоянно в червено. Филтърът трябва след това да бъде сменен, за да се гарантира достатъчно пречистване на въздуха.
 - При ежедневна употреба комбинираният филтър ще бъде изхабен след ок. 6–12 месеца.
 - Филтърът не може да се пере.
 - Неприятна миризма при работа може да означава, че филтрирани вещества се натрупват във филтъра (напр. бактерии) и той трябва да бъде сменен или проветрен на слънце.
 - Измуквайте филтъра и вътрешния корпус на всеки 1 до 2 месеца с прахосмукачка, за да отстраните грубите замърсявания. След това оставете филтъра на открито за ок. 3 часа на пряка слънчева светлина, за да го изсушите и да елиминирате евентуално налични бактерии, вируси и др. чрез УВ лъчите.
 - Евентуално филтърът след това може да се използва отново. Най-късно след 1 година филтърът трябва да бъде сменен. От една страна съществува опасност, че той повече не отстранява напълно горепосочените частици от въздуха, или че вече наличните във филтъра частици на вредни вещества могат отново да бъдат освободени. Също и активният въглен постепенно губи своето действие.
 - След смяна на филтъра трябва да задържите бутона  (8) за ок. 7 секунди, за да изтриете алармата.
- Отвор за изпускане на въздух
- Преден капак
- Отвор за засмукване на въздух
- Филтриращ елемент
- Основа
-  Бутон **ON/OFF:**
 Докоснете символа, за да включите уреда. Зумерът издава еднократен звуков сигнал. Светят синя светлина и индикаторът за ниска степен на вентилатора **L**. Докоснете бутона отново, зумерът издава еднократен звуков сигнал и уредът се изключва.

Указание

Уредът индикира работния режим при изключване, ако не го изключите от контакта. Ако напр. е избран автоматичен режим – уредът ще се стартира отново в автоматичен режим.

-  Бутон **Timer:**
 При включен уред:
 Предварително избираемо работно време от 2–4–8 часа или управление чрез Wi-Fi. След изтичане на избраното време уредът се изключва. При настройка Wi-Fi уредът е в готовност и чака команда от управлението чрез приложение.
 Вижте също глава "Работа с Wi-Fi/приложение"
-  Бутон **Скорост:**
 При включен уред:
 Скорост на вентилатора степен L–M–H–Auto.
 При всяка смяна зумерът издава звуков сигнал. Светодиод посочва избраната скорост.
L Бавни обороти
M Средни обороти
H Високи обороти

- Auto:** уредът регулира самостоятелно скоростта на вентилатора според качеството на въздуха. Светещият пръстен (2) показва с цвят качеството на въздуха. При много висока влажност на въздуха в помещението върху сензора може да се образува кондензирана вода и да повлияе отрицателно на показанията, както и да доведе до включване и изключване на автоматичния режим. Тогава използвайте пречиствателя за въздух с ръчна степен на скоростта.
-  Бутон **Светлина:**
 При включен уред:
 Натиснете веднъж, зумерът издава еднократен звуков сигнал и светодиодът (2) преминава в мек режим. Натиснете отново, за да превключите светлината в стандартния режим. Натиснете отново, за да изключите светлината.
- Контролни светлини. За контрол на настройките встрани от символите свети светодиод.

Важно указание – кратко упътване

- Това е кратко упътване, което Ви снабдява с най-важната базова информация, като указания за безопасност и пускането в експлоатация на Вашия продукт.
- От съображения за опазване на околната среда и спестяване на ценни суровини фирма Hama не използва отпечатано дълго ръководство и го предлага само за изглеждане в PDF формат.
- Цялото **дълго упътване** е налично на следния интернет адрес: www.hama.com -> **00186437** -> **Downloads**
- Запомнете дългото упътване на Вашия компютър за справки и по възможност го разпечатайте.

Благодарим Ви, че сте избрали продукт на Hama!
 Отделете време и прочете изцяло следващите инструкции и указания. След това запазете това ръководство за експлоатация на сигурно място, за да можете да правите справки в него при нужда. Ако продадете уреда, предайте това ръководство за експлоатация на новия собственик.

2. Обяснение на предупредителни символи и указания**Опасност от токов удар**

Този символ означава опасност при допир с неизолирани части на продукта, които евентуално провеждат опасно напрежение, което е толкова високо, че съществува опасност от токов удар.

Предупреждение

Използва се, за да обозначава указание за безопасност или за да насочи вниманието към конкретни опасности и рискове.

Указание

Използва се, за да обозначава допълнителна информация или важни указания.

3. Съдържание на опаковката

- 1 уред за пречистване на въздуха
- 1 комбиниран филтър
- Това упътване за обслужване

4. Указания за безопасност

- Продуктът е предвиден за лична, нестопанска битова употреба.
- Продуктът е предвиден само за употреба в сгради.
- Използвайте продукта само за предвидената цел.
- Пазете продукта от замърсяване, влага и прегряване и го използвайте само в сухи помещения.
- За изключване на кабела дърпайте директно щекера и никога кабела.
- Не използвайте продукта в непосредствена близост до отоплителни уреди, други източници на топлина или на директна слънчева светлина.

- Подобно на всички електрически продукти, този продукт не бива да попада в ръцете на деца!
- Не използвайте продукта извън неговите граници на мощността, посочени в техническите данни.
- Не използвайте продукта в зони, в които не са разрешени електронни продукти.
- Не използвайте продукта във влажна среда и избягвайте водни пръски.
- Не поставяйте продукта в близост до смущаващи полета, метални рамки, компютри и телевизори и т.н. Електронните уреди и рамките на прозорците нарушават функцията на продукта.
- Не позволявайте на продукта да пада и не го излагайте на силни вибрации.
- Не правете промени в уреда. Така ще загубите право на всякакви гаранционни претенции.
- Задължително дръжте малките деца далеч от опаковъчния материал, има опасност от задушаване.
- Изхвърлете опаковъчния материал веднага съгласно действащите на място разпоредби за изхвърляне на отпадъци.
- Положете всички кабели така, че да не представляват опасност от спъване.
- Не пречувяйте и не притискайте кабела.
- Използвайте продукта само при умерени климатични условия.
- Не пръскайте запалими материали, като например отрови за насекоми или парфюми около или в уреда. Също така не го използвайте за разпръскване на тези или други материали.
- Не експлоатирате уреда на места, които са замърсени с химически средства, отрови, дим, маслени или експлозивни и други газове.
- Не използвайте уреда в близост до работещи на газ съоръжения, като напр. газови пещки, отопления или отворени камини.
- Уредът не може да се използва като уред за почистване след пожарни или химически инциденти.
- Не покривайте отворите за вентилация на продукта и се грижете за достатъчна вентилация на продукта, за да предотвратите прегряване! Опасност от пожар!
- Страничното разстояние до други предмети трябва да е минимум 20 cm, а над уреда минимум 30 cm.
- Не поставяйте предмети върху уреда и не го използвайте като повърхност за съхранение.
- Не вкарвайте никакви предмети през входа или изхода за въздух в уреда.
- Пречиствателят за въздух не е заместител на редовно проветряване или изсмукване на праха.
- Не използвайте уреда като заместител на абсорбатор или на друга вентилация по време на готвене.
- Поставяйте уреда само на сухо, стабилно, равно и хоризонтално място.
- Не движете уреда по време на експлоатация и предотвратявайте всякакви удари върху уреда.
- Преди промяна на местоположението изключете уреда от електрическата мрежа.
- Изключете уреда от електрическата мрежа преди смяна на филтър, работи по почистването и поддръжката.
- Не сядайте и не стъпвайте върху уреда.
- Използвайте само оригинални филтри Nana с артикулен № 00186440, защото те гарантират съответното филтриращо действие и не причиняват щети поради грешни въздушни съпротивления.
- Изхвърлете употребяваните филтри с домашната смет.
- Уредът не може да отстранява въглероден моноксид (CO) или радон (Rn) от въздуха.
- Уредът е предвиден единствено за домашна употреба при нормални експлоатационни условия. Не използвайте, ако възникват силно вариращи температурни разлики.
- Не използвайте във влажна среда или в помещения с висока околна температура или въздушна влажност, напр. в банята, тоалетната или в кухнята.

- Затваряйте прозорците и вратите при експлоатацията на уреда, за да почистите ефективно въздуха в помещението.

Опасност от токов удар



- Не отваряйте продукта и при повреда не продължавайте да го използвате.
- Не използвайте продукта, ако АС адаптерът, адаптерният кабел или захранващият кабел са повредени.
- Не се опитвайте сами да обслужвате или ремонтирате продукта. Оставете всякаква техническа поддръжка на компетентните специалисти.

5. Принцип на почистването на въздуха

- Намиращ се в уреда вентилатор засмуква въздуха от помещението чрез входовете за въздух (5).
- Предварителният филтър се намира най-отпред във филтриращата система за първоначална филтрация на замърсявания. Филтрират се по-големи частици като пърхот, коси и прах.
- След това засмукваният въздух преминава през Hepa 13 филтъра. Съкращението HEPA означава "High Efficiency Particulate Air" = "Въздушен филтър с висока ефективност срещу частици". HEPA филтърът се състои от много фин влакнест материал. Той има способността да улавя най-малки частици с размер от между 0,1 и 0,3 µm, и при това достига степен на отделяне от 99,95%. По този начин може да филтрира бактерии (0,6 до 1,0 µm); фин прах (0,1–10 µm) и полиени (10–100 µm) от въздуха.
- Накрая въздухът преминава през филтър с активен въглен. Той филтрира формалдехиди, бензол, други газове и неприятни миризми. Активният въглен има отлична абсорбционна ефективност. Той може да дезодорира, обезвлагавя, частично да улавя вируси и да действа стерилизиращо.
- Филтрираният въздух се извежда от изхода за въздух в помещението.

6. Въвеждане в експлоатация и експлоатация

6.1 Поставяне/смяна на филтъра

Предупреждение



- Внимавайте за това, продуктът да е изключен от електрическата мрежа.
- Тъй като филтърът съдържа всички събрани вредни вещества, той трябва да се сменя само на открито и със съответното старание за предотвратяване на контактно замърсяване (ръкавици/респираторна защита).
- Преди първото пускане в експлоатация трябва да бъде поставен филтърът.

За целта процедирайте както следва

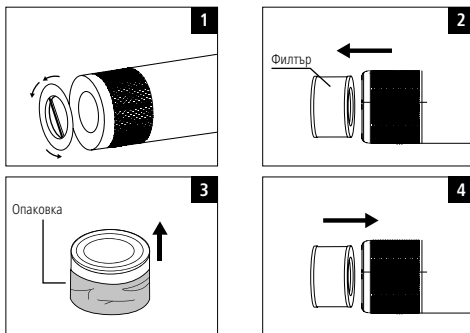

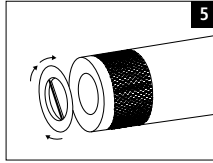

- Поставете пречиствателя за въздух върху страничната му повърхност.
- Завъртете основата с четвърт оборот обратно на часовниковата стрелка. Основата може да се свали. (Фиг. 1)
- Извадете, ако е наличен, използвания филтър и го изхвърлете с домашната смет. (Фиг. 2)
- Извадете новия филтър от защитната опаковка (фиг. 3) и го поставете в уреда. (Фиг. 4)
- Поставете основата обратно във фиксатора. Завъртете основата по часовниковата стрелка. (Фиг. 5)

7. Включване/изключване на уреда

Предупреждение



- Включвайте продукта само към пригоден за целта и свързан към обществената електрическа мрежа контакт. Контактът трябва да се намира в близост до продукта и да е леснодостъпен.
- Разединете продукта от мрежата посредством превключателя за включване/изключване – ако няма такъв, издърпайте мрежовия кабел от контакта.
- При използване на разклонител внимавайте включените консуматори да не превишават допустимата обща консумирана мощност.
- Изключвайте продукта от мрежата, когато не го използвате по-продължително време.
- Свържете мрежовия кабел на въздушния филтър с правилно инсталиран контакт.
- Включете/изключете въздушния филтър чрез бутона **ON/OFF** (8).

8. Въвеждане в експлоатация и експлоатация

Става толкова лесно – Изтеглете на приложението:

- Изтеглете приложението **Hama Smart Home (Solution)** от магазините за приложения Apple App Store или Google Play Store.
- Отворете приложението **Hama Smart Home (Solution)**.
- Като първи потребител трябва да се регистрирате и да създадете нов акаунт. Ако вече разполагате с акаунт, влезте с Вашите данни за достъп.
- Първо трябва да включите вентилатора в приложението. За тази цел свържете уреда с правилно инсталиран контакт.
- Натиснете и задръжте **ON** бутона за часовника (9) за 5 секунди, сега WiFi символът започва да мига бързо.
- Кликнете в приложението горе вдясно в ъгъла върху „+“ и изберете категорията „Вентилатор“.
- След това въведете името на Вашата WiFi мрежа и паролата и потвърдете въведеното от Вас с бутона **НАПРЕД**.
- Сега се уверете, че вентилаторът е включен към електрозахранването и WiFi символът мига. Поставете отметката на следващата стъпка и кликнете върху **Напред**.
- При успешно свързване приложението потвърждава, че вентилаторът е свързан. Сега можете да му зададете собствено име.
- С кликане върху **Готово** приключвате процеса.
- Сега можете да преименувате, настроите и конфигурирате Вашия уред.

Указание – рестартиране при сдвояване



Натиснете и задръжте **ON** бутона за часовника (9) на горната страна на вентилатора за ок. 5 секунди, докато WiFi символът не започне да мига бързо.

9. Техническо обслужване и поддръжка

Указание



Разединете уреда от мрежата преди почистването и когато няма да се използва за по-дълго време.

- Почиствайте този продукт само с леко навлажнена кърпа без вълсинки и не използвайте агресивни почистващи препарати.
- Внимавайте да не попада вода в продукта.
- **За подробни указания за почистване виж глава 1.**

10. Изключване на отговорност

Hama GmbH & Co KG не поема отговорност или гаранция за повреди, които са резултат от неправилна инсталация, монтаж и употреба на продукта или от неспазване на ръководството за експлоатация и/или на указанията за безопасност.

11. Технически данни



Размери на уреда:	244 x 244 x 544 mm
Електрозахранване:	24V
Консумирана мощност:	45 W
CADR стойност:	250 m³/h
Подходящ за помещения до:	21 m² (ANSI/AHAM AC-1-2015) – 65 m² (NRCC-54013-2011)
Тип филтър:	Предварителен/груб филтър, Нера 13 филтър, филтър с активен въглен
Тегло:	4,08 kg

12. Информация за високочестотната експозиция

Този уред изпълнява изискванията на ЕС за ограничаване на експозицията на населението на електромагнитни полета за защита на здравето.

Уредът съответства на високочестотните спецификации, ако се използва на разстояние 20 cm от тялото.

13. Декларация за съответствие



CE С настоящото Hama GmbH & Co KG декларира, че типът на радиооборудването [00186437] съответства на Директива 2014/53/ЕС. Пълният текст на ЕС декларацията за съответствие е на разположение на следния интернет адрес: www.hama.com->00186437->Downloads.

Честотна лента/честотни ленти	2,4 GHz
Максимална излъчителна мощност	< 100 mW

Данни съгласно Регламент (ЕС) 2019/1782



Търговска марка, № в търговския регистър, Адрес	Hama, HRA12159, Dresdner Str. 9, 86653 Monheim
Идентификация на модела	GQ48-240200-AG
Входно напрежение	100–240 V
Честота на входящия променлив ток	50/60 Hz
Изходно напрежение / Изходен ток / Изходна мощност	24,0 V DC 2,0 A 48,0 W
Средна ефективност при експлоатация	87,8%
Ефективност при ниско натоварване (10%)	83,6%
Консумация на ток при нулево натоварване	0,10 W

1. Στοιχεία χειρισμού και ενδείξεις

1. Θόνη ενδείξεων και χειρισμού
2. Το φωτεινό δαχτυλίδι δείχνει την ποιότητα αέρα του χώρου
Μπλε: καλή ποιότητα αέρα
Κόκκινο: κακή ποιότητα αέρα.
 - Λειτουργία υπενθύμισης για την αλλαγή φίλτρου: Όταν ο καθαριστής αέρα διαπιστώσει ότι το φίλτρο έχει φτάσει την τιμή κορεσμού, αναβοσβήνει η ένδειξη χειρισμού συνεχώς κόκκινη. Το φίλτρο πρέπει να αντικαθίσταται για να εξασφαλίζεται ο επαρκής καθαρισμός του αέρα.
 - Με καθημερινή χρήση, το συνδυαστικό φίλτρο μπορεί να χρειάζεται αλλαγή μετά από περ. 6–12 μήνες.
 - Το φίλτρο δεν πλένεται.
 - Δυσάρεστες οσμές κατά τη λειτουργία μπορεί να υποδεικνύουν ότι στο φίλτρο αποσπνιούνται οι φιλτραρισμένες ουσίες (π.χ. βακτήρια) και γι' αυτό πρέπει να αντικατασταθεί ή να αεριστεί στον ήλιο.
 - Σκουπίστε με ηλεκτρική σκούπα το φίλτρο και το εσωτερικό πλαίσιο κάθε 1 με 2 μήνες, για να απομακρύνετε χοντρά σωματίδια βρομιάς. Στη συνέχεια, αφήστε το φίλτρο σε εξωτερικό χώρο για περ. 3 ώρες στο άμεσο φως του ήλιου, για να στεγνώσει και για να εξωντωθούν τυχόν βακτήρια, ιοί κ.λπ. από τις υπεριώδεις ακτίνες.
 - Μετά από αυτή τη διαδικασία, μπορείτε να συνεχίσετε να χρησιμοποιείτε το φίλτρο. Το φίλτρο πρέπει να αντικατασταθεί ο αργότερο μετά από 1 χρόνο. Υπάρχει κίνδυνος να μην απομακρύνονται πλέον όλα τα προαναφερθέντα σωματίδια από τον αέρα ή να απελευθερωθούν ξανά τα σωματίδια των βλαβερών ουσιών που βρίσκονται ήδη στο φίλτρο. Ο ενεργός άνθρακας χάνει και αυτός την αποτελεσματικότητά του εκτός συσκευασίας.
 - Αφού αλλάξετε το φίλτρο, πρέπει να πατήσετε το  πλήκτρο **ON/OFF** (8) για περ. 7 δευτερόλεπτα, για να σταματήσει η προεidoποίηση.
3. Οπή εκροής αέρα
4. Μηροσπινί σίτα
5. Οπή αναρρόφησης αέρα
6. Μονάδα φίλτρων
7. Πλάκα
8.  Πλήκτρο **ON/OFF**:
 Αγγίξτε το σύμβολο για να ενεργοποιήσετε τη συσκευή. Ο βομβητής ακούγεται μία φορά. Ανάβουν το μπλε φως και η ένδειξη της χαμηλής ταχύτητας αέρα L. Αν αγγίξετε ξανά το πλήκτρο, ακούγεται μία φορά ο βομβητής και η συσκευή απενεργοποιείται.

Υποδείξη

Η συσκευή εμφανίζει τους τρόπους λειτουργίας κατά την απενεργοποίηση, αν δεν την απενεργώσετε από το ρεύμα. Εάν είχατε επιλέξει π.χ. την αυτόματη λειτουργία, η συσκευή θα ξεκινήσει ξανά στην αυτόματη λειτουργία.

9.  Πλήκτρο **Timer**:
 Όταν η συσκευή είναι ενεργοποιημένη: Διάρκεια λειτουργίας 2–4–8 ώρες και δυνατότητα προεπιλογής για έλεγχο μέσω WLAN. Αφού παρέλθουν οι επιλεγμένες ώρες, η συσκευή απενεργοποιείται. Εάν επιλεγεί WLAN, η συσκευή είναι σε ετοιμότητα και περιμένει εντολές από την εφαρμογή. Βλ. επίσης κεφάλαιο λειτουργίας WLAN/Εφαρμογής
10.  Πλήκτρο **ταχύτητας**:
 Όταν η συσκευή είναι ενεργοποιημένη: Επίπεδο ταχύτητας ανεμιστήρα L–M–H–Auto. Κατά την εναλλαγή από το ένα επίπεδο στο άλλο, ακούγεται ο βομβητής.
 - L Λυχνία LED δίπλα του δείχνει την επιλεγμένη ταχύτητα.
 - M Αργό
 - M Μεσαίος αριθμός στροφών
 - H Μεγάλος αριθμός στροφών

11. **Αυτόματα:** Η συσκευή ρυθμίζει αυτόνομα την ταχύτητα του ανεμιστήρα ανάλογα με την ποιότητα του αέρα. Το φωτεινό δαχτυλίδι (2) δείχνει με χρώματα την ποιότητα αέρα. Εάν η υγρασία του αέρα στον χώρο είναι πολύ μεγάλη, μπορεί να συγκεντρωθεί νερό συμπύκνωσης στον αισθητήρα και να επηρεάσει αρνητικά την ένδειξη, καθώς και την εναλλαγή σε/από την αυτόματη λειτουργία. Σε αυτή την περίπτωση, χρησιμοποιήστε τον καθαριστή αέρα επιλέγοντας χειροκίνητα το επίπεδο ταχύτητας.
12.  Πλήκτρο **φωτός**:
 Όταν η συσκευή είναι ενεργοποιημένη: Εάν το πατήσετε μία φορά, ακούγεται μία φορά ο βομβητής και η λυχνία LED (2) μεταβαίνει στη μαλακή λειτουργία. Πατήστε ξανά το πλήκτρο, για να ενεργοποιήσετε το φως σε κανονική λειτουργία. Πατήστε ξανά το πλήκτρο, για να απενεργοποιήσετε το φως.
13. Λυχνίες ελέγχου. Για τον έλεγχο των ρυθμίσεων, ανάβει μια λυχνία LED δίπλα στα σύμβολα.

Σημαντική υποδείξη – Συνοπτικό εγχειρίδιο

- Αυτό είναι ένα συνοπτικό εγχειρίδιο το οποίο περιλαμβάνει τις σημαντικότερες βασικές πληροφορίες, όπως προεidoποιήσεις ασφαλείας και οδηγίες για τη θέση του προϊόντος σε λειτουργία.
- Για λόγους προστασίας του περιβάλλοντος και εξοικονόμησης σημαντικών πρώτων υλών, η εταιρεία Hama δεν εκδίδει τυπωμένα λεπτομερή εγχειρίδια οδηγιών. Τα εγχειρίδια οδηγιών διατίθενται αποκλειστικά ως αρχεία PDF.
- Το πλήρες **λεπτομερές εγχειρίδιο οδηγιών** διατίθεται στην ακόλουθη ιστοσελίδα: www.hama.com -> 00186437 -> Downloads
- Αποθηκεύστε το λεπτομερές εγχειρίδιο οδηγιών στον υπολογιστή σας και, αν χρειάζεται, τυπώστε το.

Σας ευχαριστούμε που επιλέξατε ένα προϊόν της Hama!

Αρχικά, αφιερώστε λίγο χρόνο για να διαβάσετε τις παρακάτω οδηγίες και υποδείξεις. Στη συνέχεια, φυλάξτε το εγχειρίδιο οδηγιών σε ασφαλές μέρος για μελλοντική χρήση, αν χρειαστεί. Εάν δώσετε τη συσκευή σε άλλο άτομο, θα πρέπει να παραδώσετε το εγχειρίδιο οδηγιών στον νέο ιδιοκτήτη.

2. Επεξήγηση προεidoποιητικών συμβόλων και υποδείξεων

Κίνδυνος ηλεκτροπληξίας

Το συγκεκριμένο σύμβολο υποδεικνύει τον κίνδυνο επαφής με εξαρτήματα του προϊόντος που δεν έχουν μόνωση και τα οποία μπορεί να διαπερνά επικίνδυνη τάση τέτοιου ύψους, ώστε να υπάρχει κίνδυνος ηλεκτροπληξίας.

Προεidoποίηση

Επισημαίνει προεidoποιήσεις ασφαλείας ή εφιστά την προσοχή σας σε ιδιαίτερους κινδύνους.

Υποδείξη

Επισημαίνει πρόσθετες πληροφορίες ή σημαντικές υποδείξεις.

3. Περιεχόμενα συσκευασίας

- 1 συσκευή καθαρισμού αέρα
- 1 συνδυαστικό φίλτρο
- Το παρόν εγχειρίδιο οδηγιών

4. Προεidoποιήσεις ασφαλείας

- Το προϊόν προβλέπεται για ιδιωτική, μη επαγγελματική και οικιακή χρήση.
- Το προϊόν σχεδιάστηκε για χρήση αποκλειστικά και μόνο εντός κτιρίων.
- Χρησιμοποιείτε το προϊόν αποκλειστικά και μόνο για τον προβλεπόμενο σκοπό χρήσης του.
- Προστατεύετε το προϊόν από βρομεία, υγρασία και υπερθέρμανση και χρησιμοποιείτε το προϊόν μόνο σε στεγνούς χώρους.

- Για να βγάλετε το καλώδιο από την πρίζα, τραβήξτε το φις και ποτέ το καλώδιο.
- Μην χρησιμοποιείτε το προϊόν κοντά σε θερμαντικά σώματα, άλλες πηγές θέρμανσης ή στην άμεση ηλιακή ακτινοβολία.
- Το συγκεκριμένο προϊόν, όπως και όλα τα ηλεκτρικά προϊόντα, πρέπει να φυλάσσεται μακριά από τα παιδιά!
- Μην χρησιμοποιείτε το προϊόν εκτός των ορίων απόδοσής του που αναφέρονται στα τεχνικά στοιχεία.
- Μην χρησιμοποιείτε το προϊόν σε περιοχές όπου δεν επιτρέπονται ηλεκτρονικές συσκευές.
- Μην χρησιμοποιείτε το προϊόν σε υγρό περιβάλλον και αποφεύγετε τις σταγόνες νερού.
- Μην τοποθετείτε το προϊόν κοντά σε πεδία παρεμβολών, μεταλλικά πλαίσια, υπολογιστές, τηλεοράσεις κ.λπ. Οι ηλεκτρονικές συσκευές καθώς και τα πλαίσια των παραθύρων επηρεάζουν αρνητικά τη λειτουργία του προϊόντος.
- Μην αφήνετε το προϊόν να πέφτει και μην το εκθέτετε σε ισχυρούς κραδασμούς.
- Μην προβαίνετε σε τροποποιήσεις του προϊόντος. Κατ' αυτόν τον τρόπο, παύει να ισχύει η εγγύηση.
- Κρατήστε τα παιδιά μακριά από τα υλικά συσκευασίας, καθώς υπάρχει κίνδυνος ασφυξίας.
- Απορρίψτε τα υλικά συσκευασίας αμέσως, σύμφωνα με τους ισχύοντες τοπικούς κανονισμούς για την απόρριψη.
- Τοποθετήστε όλα τα καλώδια έτσι ώστε να μην υπάρχει κίνδυνος να σκοντάψει κανείς.
- Μην τσακίζετε και μη μαγκώνετε το καλώδιο.
- Χρησιμοποιείτε το προϊόν μόνο σε ήπιες κλιματικές συνθήκες.
- Μην ψεκάζετε εύφλεκτα υλικά, όπως εντομοκτόνα ή αρωματικές ουσίες γύρω από ή μέσα στη συσκευή. Μην τη χρησιμοποιείτε για να διασκορπίσετε τις παραπάνω ή άλλες ουσίες.
- Μην χρησιμοποιείτε τη συσκευή σε περιοχές που είναι επιβαρυνμένες με χημικά μέσα, δηλητηριώδεις ουσίες, καπνό, έλαια ή εκρηκτικά και άλλα αέρια.
- Μην χρησιμοποιείτε τη συσκευή κοντά σε μηχανισμούς που χρησιμοποιούν αέριο, όπως θερμάστρες γκαζιού, θερμαντικά σώματα ή ανοιχτά τζάκια.
- Η συσκευή απαγορεύεται να χρησιμοποιείται για καθαρισμό μετά από χημικά ατυχήματα ή ατυχήματα πυρκαγιάς.
- Μην καλύπτετε τις οπές αερισμού του προϊόντος και φροντίστε το προϊόν να αερίζεται επαρκώς, για να αποφυγείτε την υπερθέρμανσή! Κίνδυνος πυρκαγιάς!
- Η ελάχιστη απόσταση από άλλα αντικείμενα πρέπει να είναι 20 cm από όλες τις πλευρές και 30 cm πάνω από τη συσκευή.
- Μην τοποθετείτε αντικείμενα πάνω στη συσκευή και μην τη χρησιμοποιείτε ως επιφάνεια τοποθέτησης.
- Μην βάζετε αντικείμενα μέσα από τις οπές αναρρόφησης και εκροής του αέρα στη συσκευή.
- Ο καθαριστής αέρα δεν υποκαθιστά τον τακτικό αερισμό του χώρου ή το σκούπισμα με ηλεκτρική σκούπα.
- Μην χρησιμοποιείτε τη συσκευή ως υποκατάστατο του απορροφητήρα ή άλλου είδους εξεραρισμού κατά το μαγειρέμα.
- Τοποθετείτε τη συσκευή μόνο σε στεγνό, σταθερό, επίπεδο και οριζόντιο σημείο.
- Μην μετακινείτε τη συσκευή κατά τη διάρκεια της λειτουργίας της και μη σπρώχνετε ή χτυπάτε ολόκληρη τη συσκευή.
- Προτού μετακινήσετε τη συσκευή σε άλλο σημείο, αποσυνδέστε τη από την παροχή ρεύματος.
- Πριν από την αντικατάσταση φίλτρων και τις εργασίες καθαρισμού και συντήρησης, αποσυνδέετε το προϊόν από την παροχή ρεύματος.
- Μην κάβστε και μη στηρίζετε πάνω στο προϊόν.
- Χρησιμοποιείτε μόνο αυθεντικά φίλτρα Hama με αριθ. προϊόντος 00186440, καθώς διασφαλίζουν την αποτελεσματικότητα των σχετικών φίλτρων και δεν προκαλούν ζημιά από λανθασμένες αντιστάσεις αέρα.
- Απορρίψτε τα χρησιμοποιημένα φίλτρα στα οικιακά απορρίμματα.
- Η συσκευή δεν μπορεί να απομακρύνει το μονοξειδίο του άνθρακα (CO) ή το ραδόνιο (Rn) από τον αέρα.

- Η συσκευή προορίζεται αποκλειστικά και μόνο για οικιακή χρήση, με κανονικές συνθήκες λειτουργίας. Μην χρησιμοποιείτε τη συσκευή αν υπάρχουν μεγάλες διακυμάνσεις θερμοκρασίας.
- Μην τη χρησιμοποιείτε σε υγρό περιβάλλον ή σε χώρους με υψηλή θερμοκρασία ή υγρασία αέρα, π.χ. στο μπάνιο, την τουαλέτα ή την κουζίνα.
- Όταν χρησιμοποιείται η συσκευή, κλείνετε τα παράθυρα και τις πόρτες για να καθαρίζεται αποτελεσματικά ο αέρας του χώρου.

Κίνδυνος ηλεκτροπληξίας



- Μην ανοίγετε το προϊόν και μη συνεχίζετε να το χρησιμοποιείτε, αν έχουν προκληθεί ζημιές.
- Μην χρησιμοποιείτε το προϊόν, αν ο αντάπτορας AC, το καλώδιο προσαρμογής ή το προφοδικό έχει βλάβη.
- Μην επιχειρήσετε να προβείτε μόνοι σας σε εργασίες συντήρησης ή επισκευής στο προϊόν. Οι εργασίες συντήρησης πρέπει να γίνονται από εξειδικευμένα άτομα.

5. Η αρχή του καθαρισμού του αέρα

- Ένας ανεμιστήρας μέσα στη συσκευή αναρροφά τον αέρα του χώρου από τις οπές αναρρόφησης (5).
- Το προφίλτρο βρίσκεται στην κορυφή του συστήματος φιλτραρίσματος και το πρώτο φιλτράρισμα της βρομιάς. Εδώ φιλτράρονται μεγαλύτερα σωματίδια, όπως πιτυρίδια, τρίχες και σκόνη.
- Στη συνέχεια, ο αέρας που έχει αναρροφηθεί διαπερνά το φίλτρο Hepa 13. Το ακρωνύμιο HEPA σημαίνει "High Efficiency Particulate Air" = "Υψηλής απόδοσης φίλτρο αέρα σωματιδίων". Το φίλτρο HEPA αποτελείται από ένα υλικό πολύ λεπτών ινών. Έχει την ικανότητα να αιχμαλωτίζει τα μικρότερα σωματίδια με μέγεθος από 0,1 έως 0,3 μm και πετυχαίνει έτσι βαθμό διαχωρισμού 99,95 %. Με τον τρόπο αυτό, μπορεί να απομακρύνει βακτήρια (0,6 έως 1,0 μm), λεπτόκοκκη σκόνη (0,1–10 μm) και γύρη (10–100 μm) από τον αέρα.
- Στη συνέχεια, ο αέρας διαπερνά ένα φίλτρο ενεργού άνθρακα. Το φίλτρο αυτό φιλτράρει φορμαλδεΐδη, βενζόλιο, άλλα αέρια και τις αναπνεύσιμες οσμές. Ο ενεργός άνθρακας έχει εξαιρετική απόδοση απορρόφησης. Μπορεί να καλύπτει τις οσμές, να αφυγραίνει, να δεσμεύει μερικώς τους ιούς και έχει αποστειρωτική δράση.
- Ο φιλτραρισμένος αέρας απελευθερώνεται στον χώρο από την οπή εκροής.

6. Θέση σε λειτουργία και λειτουργία

6.1 Τοποθέτηση/αλλαγή φίλτρου

Προειδοποίηση



- Φροντίστε να έχετε αποσυνδέσει το προϊόν από το ρεύμα.
- Το φίλτρο περιέχει όλες τις επιβλαβείς ουσίες που έχει συλλέξει και γι' αυτό πρέπει να αντικαθίσταται μόνο σε εξωτερικό χώρο και με τη λήψη σχετικών μέτρων προφύλαξης από τη μόλυνση μέσω επαφής (γάντια/ μάσκα).
- Πριν από την πρώτη θέση σε λειτουργία, πρέπει να τοποθετηθεί το φίλτρο.

Ακολουθήστε τα εξής βήματα:

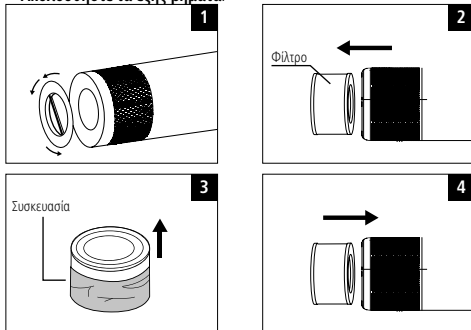

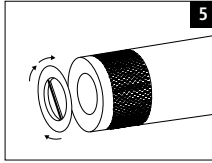

- Αφήστε τον καθαριστή αέρα στο πλάι.
- Γυρίστε την πλάκα ένα τέταρτο προς τα αριστερά. Μπορείτε να αφαιρέσετε την πλάκα. (Εικ. 1)
- Αφαιρέστε το χρησιμοποιημένο φίλτρο, αν υπάρχει, και απορρίψτε το στα οικιακά απορρίμματα. (Εικ. 2)
- Αφαιρέστε το νέο φίλτρο από την προστατευτική συσκευασία (εικ. 3) και τοποθετήστε το στη συσκευή. (Εικ. 4)
- Τοποθετήστε τώρα την πλάκα ξανά στις εγχοτές. Γυρίστε την πλάκα προς τα δεξιά. (Εικ. 5)

7. Ενεργοποίηση/απενεργοποίηση συσκευής

Προειδοποίηση



- Χρησιμοποιείτε τη συσκευή μόνο σε ενδεδειγμένη πρίζα που συνδέεται με το δημόσιο δίκτυο παροχής ρεύματος. Η πρίζα πρέπει να βρίσκεται κοντά στο προϊόν και να είναι εύκολα προσβάσιμη.
- Αποσυνδέετε το προϊόν από το ρεύμα, χρησιμοποιώντας τον διακόπτη ενεργοποίησης/απενεργοποίησης. Αν δεν υπάρχει, αποσυνδέετε το τροφοδοτικό από την πρίζα.
- Εάν χρησιμοποιείτε πολύπριζο, προσέξτε, ώστε οι συνδεδεμένοι καταναλωτές να μην υπερβαίνουν την επιτρεπόμενη συνολική κατανάλωση ενέργειας.
- Αποσυνδέετε το προϊόν από το ρεύμα, όταν δεν το χρησιμοποιείτε για μεγάλο χρονικό διάστημα.
- Συνδέστε το καλώδιο τροφοδοσίας του φίλτρου αέρα σε πρίζα που έχει εγκατασταθεί σωστά.
- Ενεργοποιήστε/απενεργοποιήστε το  φίλτρο αέρα από το πλήκτρο **ON/OFF** (8).

8. Θέση σε λειτουργία και λειτουργία

Ας ξεκινήσουμε καταβάζοντας την εφαρμογή:

- Κατεβάστε την εφαρμογή **Hama Smart Home (Solution)** από το App Store της Apple ή το Play Store της Google.
- Ανοίξτε την εφαρμογή **Hama Smart Home (Solution)**.
- Εάν χρησιμοποιείτε την εφαρμογή για πρώτη φορά, πρέπει να κάνετε εγγραφή και να δημιουργήσετε έναν νέο λογαριασμό. Εάν διαθέτετε ήδη λογαριασμό, συνδεθείτε με τα στοιχεία πρόσβασης που έχετε.
- Αρχικά, πρέπει να συνδέσετε τον ανεμιστήρα με την εφαρμογή. Για να το κάνετε αυτό, συνδέστε τον ανεμιστήρα με μια πρίζα που έχει εγκατασταθεί σωστά.
- Πατήστε παρατεταμένα το  πλήκτρο ώρας (9) για 5 δευτερόλεπτα, το σύμβολο WiFi αρχίζει να αναβοσβήνει γρήγορα.
- Στην εφαρμογή, πατήστε στην πάνω δεξιά γωνία το «+» και επιλέξτε ως κατηγορία «Ανεμιστήρας».
- Στη συνέχεια, πληκτρολογήστε το όνομα του δικτύου WiFi σας και τον κωδικό πρόσβασης και επιβεβαιώστε την καταχώρισή σας πατώντας ΕΠΟΜΕΝΟ.
- Τώρα, βεβαιωθείτε ότι ο ανεμιστήρας είναι συνδεδεμένος στο ρεύμα και ότι αναβοσβήνει το σύμβολο WiFi. Επιλέξτε το επόμενο βήμα και κάντε κλικ στο Επόμενο.
- Η εφαρμογή επιβεβαιώνει ότι ο ανεμιστήρας συνδέθηκε. Τώρα, μπορείτε να το δώσετε ένα όνομα της επιλογής σας.
- Πατώντας Τέλος, θα ολοκληρώσετε τη διαδικασία.
- Πλέον, μπορείτε να μετονομάσετε, να ρυθμίσετε και να διαμορφώσετε τη συσκευή σας.

Υπόδειξη – Εκ νέου σύζευξη



Πατήστε παρατεταμένα το  πλήκτρο ώρας (9) στην πάνω πλευρά του ανεμιστήρα για περ. 5 δευτερόλεπτα, μέχρι να αναβοσβήνει γρήγορα η ένδειξη WiFi.

9. Συντήρηση και φροντίδα

Υπόδειξη



Πριν από τον καθαρισμό και εάν δεν τη χρησιμοποιείτε για μεγάλο χρονικό διάστημα, αποσυνδέετε τη συσκευή από το δίκτυο.

- Καθαρίστε το προϊόν με ένα ελαφρώς υγρό πανί που δεν αφήνει χνούδια. Μην χρησιμοποιείτε ισχυρά καθαριστικά.
- Φροντίστε να μην εισέλθει νερό στο προϊόν.
- * **Βλ. επίσης το κεφάλαιο 1 για λεπτομερείς υποδείξεις καθαρισμού.**

10. Αποποίηση ευθύνης

Η Hama GmbH & Co KG δεν αναλαμβάνει καμία ευθύνη ή εγγύηση για ζημιές οι οποίες προκλήθηκαν από εσφαλμένη εγκατάσταση και συναρμολόγηση, από εσφαλμένη χρήση του προϊόντος ή από μη τήρηση του εγχειριδίου οδηγιών / ή και των προειδοποιήσεων ασφαλείας.

11. Τεχνικά Χαρακτηριστικά



Διαστάσεις συσκευής:	244 x 244 x 544 mm
Παροχή ρεύματος:	24V
Κατανάλωση ενέργειας:	45 W
Τιμή CADR:	250 m ³ /h
Κατάλληλο για χώρους έως:	21 m ² (Ansi/AHAM AC – 1 2015) – 65 m ² (NRCC – 54013 – 2011)
Τύπος φίλτρου:	Προφίλτρο/Φίλτρο χονδρόκοκκων σωματιδίων, Φίλτρο Hera 13, Φίλτρο ενεργού άνθρακα
Βάρος:	4,08 kg

12. Πληροφορίες για την έκθεση σε υψηλές συχνότητες

Η συγκεκριμένη συσκευή πληροί τις απαιτήσεις της Ευρωπαϊκής Ένωσης για τον περιορισμό της έκθεσης του ευρύτερου κοινού σε ηλεκτρομαγνητικά πεδία με την προστασία της υγείας.

Η συσκευή πληροί τις προδιαγραφές των υψηλών συχνοτήτων, εφόσον χρησιμοποιείται σε απόσταση 20 cm από το σώμα.

13. Δήλωση συμμόρφωσης

 Με την παρούσα ο/η Hama GmbH & Co KG, δηλώνει ότι ο ραδιοεξοπλισμός [00186437] πληροί την οδηγία 2014/53/ΕΕ. Το πλήρες κείμενο της δήλωσης συμμόρφωσης ΕΕ διατίθεται στην ακόλουθη ιστοσελίδα: www.hama.com->00186437->Downloads.

Ζώνη συχνότητας/Ζώνες συχνότητας	2,4 GHz
Μέγιστη εκπεμπόμενη ισχύς	< 100 mW

Στοιχεία σύμφωνα με τον Κανονισμό (ΕΕ) αριθ. 2019/1782

Εμπορικό σήμα, αριθμός εμπορικού μητρώου, διεύθυνση	Hama, HRA12159, Dresdner Str. 9, 86653 Monheim
Αναγνωριστικό μοντέλου	GQ48-240200-AG
Τάση εισόδου	100–240 V
Συχνότητα εναλλασσόμενου ρεύματος εισόδου	50/60 Hz
Τάση εξόδου / ρεύμα εξόδου / ισχύς εξόδου	24,0 V DC 2,0 A 48,0 W
Μέση αποτελεσματικότητα κατά τη λειτουργία	87,8 %
Αποτελεσματικότητα με χαμηλό φορτίο (10 %)	83,6 %
Κατανάλωση ενέργειας με μηδενικό φορτίο	0,10 W

1. Kumanda elemanları ve göstergeler

- Gösterge ve kumanda ekranı
- Işıklı halka, görsel olarak oda havası kalitesini gösterir
Mavi: İyi oda havası
Kırmızı: Kötü oda havası.
• Filtre değişimi için hatırlatma fonksiyonu:
Hava temizleyici, filtrenin doygunluk değerine ulaştığını tespit ettiğinde, çalışma göstergesi sürekli kırmızı yanar. Yeterli bir hava temizliği sağlamak için filtre yenilenmelidir.
• Günlük kullanımda, kombi filtresinin kullanım ömrü yaklaşık 6 – 12 ay sonra bitmiş olur.
• Filtre yıkanamaz.
• İşletim sırasında kötü koku, filtrelenen maddelerin filtrede ayrıştığını (örn. bakteriler) ve bunların değiştirilmesi veya güneşte havalandırılması gerektiğini gösterir.
• Kaba kirlenmeleri gidermek için filtreyi ve iç gövdeyi her 1 ila 2 ayda bir, bir elektrikli süpürge ile temizleyin. Ardından, kurutmak ve olası mevcut bakterileri, virüsleri vs. UV ışınları ile yok etmek için filtreyi yakl. 3 saat boyunca doğrudan güneş ışığına bırakın.
• Ardından filtre tekrar kullanılabilir. Filtre, en geç 1 yıl donda değiştirilmelidir. Bir yandan, söz konusu partikülleri havadan artık tamamen uzaklaştırması veya zaten filtrede bulunan kirlenici partikülleri yeniden serbest bırakması riski mevcuttur. Aktif karbon dahi ambalajsız haliyle etkisini kaybeder.
• Filtreyi değiştirdikten sonra **ON/OFF** tuşuna (8) basın Alarmı silmek için yakl. 7 saniye boyunca basılı tutun.
- Hava çıkış açıklığı
- Ön panel
- Hava emiş açıklığı
- Filtre ünitesi
- Zemin plakası
- ON/OFF** tuşu:
Cihazı çalıştırmak için sembole dokununuz. Sesli ikaz bir defa çalar. Mavi ışık ve düşük rüzgar hızı göstergesi L yanar. Tuşa yeniden dokunduğunuzda, ikaz sesi bir kez çalar ve cihaz kapanır.

Açıklama

Cihaz, eğer prizden çekmezseniz, kapanırken çalışma modlarını kaydeder. Örn. otomatik seçildiyse – cihaz tekrar otomatik ile başlar.

- Timer** tuşu:
Cihaz açılken:
2 – 4 – 8 saat çalışma süresi veya WLAN kumandası önceden seçilebilir. Seçilen saatler sona erdikten sonra cihaz çalışmayı sonlandırır. Cihaz, WLAN ayarında hazır olma durumundadır ve uygulama kumandası üzerinden komutları bekler.
Ayrıca bkz. WLAN/APP işlevi bölümü
- Hız** tuşu:
Cihaz açılken:
Fan hızı kademesi L – M – H – otomatik.
Her geçişte sesli ikaz çalar. Yanındaki bir LED, seçilen hızı gösterir.
L Yavaş
M Orta devir sayısı
H Yüksek devir sayısı
Araba: Cihaz, fan hızını hava kalitesine göre kendi kendine ayarlar. Işıklı halka (2), renkli olarak oda havası kalitesini gösterir. Odadaki nemin çok yüksek olması durumunda sensörde yoğunlaşma suyu birikebilir ve göstereyi olumsuz olarak etkileyebilir ve otomatik işletimin açılmasına ve kapanmasına neden olur. Bu durumda manuel hız kademesinde hava temizleyiciji kullanın.
- İşık** tuşu:
Cihaz açılken:
Bir defa basınca sesli ikaz bir defa çalar ve LED ışık (2) yumuşak moda geçiş yapar. Işıklı standart moda geçirmek için tekrar basın. Işıklı kapatmak için tekrar basın.
- Kontrol lambaları. Ayarların kontrolü için sembollerin yanı sıra bir LED

yanar.

Önemli uyarı - Kısa kılavuz

- Bu, güvenlik açıklamaları ve ürününüzün işletime alınması gibi en önemli temel bilgileri sağlayan bir hızlı kılavuzdur.
- Çevre koruması ve değerli ham maddelerin tasarrufu nedeniyle, Hama şirketi basılı bir uzun kılavuzdan feragat eder ve bunu yalnızca indirilmek üzere PDF olarak sunar.
- Uzun kılavuzun** tam metni aşağıdaki internet adresinde mevcuttur:
www.hama.com -> **00186437** -> **İndirmeler**
- Uzun kılavuz bilgisayarı referans olarak kaydedin ve mümkünse yazdırın.

Bir Hama ürününü tercih ettiğiniz için çok teşekkür ederiz!
Biraz zaman ayırıp aşağıdaki talimat ve açıklamaları tamamen okuyun. Gerektiğinde tekrar bakıyormak için bu kullanım kılavuzunu daha sonra güvenli bir yerde muhafaza edin. Cihazı devretmeniz durumunda bu kullanım kılavuzunu da ürünün yeni sahibine teslim edin.

2. Uyarı sembollerinin ve açıklamaların açıklaması

Elektrik çarpması tehlikesi

Bu sembol, elektrik çarpması riski oluşturacak kadar yükseklikte tehlikeli bir gerilim taşıyabilecek, ürünün yalıtılmamış parçalarıyla temas riskini belirtir.

Uyarı

Güvenlik açıklamalarını işaretlemek veya özel tehlikelere ve risklere karşı dikkat çekmek için kullanılır.

Açıklama

Ek olarak bilgileri veya önemli açıklamaları işaretlemek için kullanılır.

3. Paket içeriği

- 1 Hava temizleme cihazı
- 1 kombi filtre
- Bu kullanım kılavuzu

4. Güvenlik açıklamaları

- Ürün, ticari olmayan özel ev kullanımı için öngörülmüştür.
- Ürün, sadece iç mekan kullanımı için öngörülmüştür.
- Ürünü sadece öngörülen amaç için kullanın.
- Ürünü kir, nem ve aşırı ısınamaya karşı koruyun ve sadece kuru ortamlarda kullanın.
- Kabloyu çıkartmak için asla kabloyu tutarak değil, daima fişi tutarak çekin.
- Ürünü isticinini, diğer ısı kaynaklarının hemen yakınında veya doğrudan güneş ışığında çalıştırmayın.
- Bu ürün, tüm elektrikli ürünler gibi, çocukların eline geçmemelidir!
- Ürünü, teknik verilerde belirtilen performans sınırlarının dışında çalıştırmayın.
- Ürünü elektronik cihazların kullanılmasına izin verilmeyen alanlarda kullanmayın.
- Ürünü sıcak, ıslak veya çok nemli bir ortamda kullanmayın ve üzerine su püskürtmemeye dikkat edin.
- Ürünü metal çerçeve, bilgisayar ve televizyon gibi parazit sebepleri kaynakları yanında bulundurmuyun. Elektronik cihazlar ürünün çalışmasını olumsuz olarak etkiler.
- Ürünü düşürmeyin ve sert darbelerle maruz bırakmayın.
- Üründe herhangi bir değişiklik yapmayın. Aksi takdirde her türlü garanti talebiniz kaybolur.
- Çocukları mutlaka ambalaj malzemesinden uzak tutun, boğulma tehlikesi mevcuttur.
- Ambalaj malzemesini derhal yerel imha yönetmeliklerine göre imha edin.
- Kabloları tökezleme tehlikesi olmayacak şekilde döşeyin.

- Kabloyu bükmeysin ve ezmeysin.
- Ürünü sadece ılıman iklim koşullarında kullanın.
- Cihazın etrafına veya içine, örneğin böcek ilacı veya kokular gibi yanıcı maddeler püskürtmeyin. Bu veya başka maddeleri yaymak için de kullanmayın.
- Cihazı, kimyasal maddeler, zehirler, duman, yağ veya patlayıcı ve diğer gazların etkisinde olan yerlerde çalıştırmayın.
- Cihazı, örneğin gaz kazanları, ısıtıcılar veya açık şömineler gibi gaz ile işletilen düzeneklerin yakınında kullanmayın.
- Cihaz, yangın veya kimyasal kazalardan sonra temizleme cihazı olarak kullanılamaz.
- Cihazın havalandırma deliklerinin üzerine kapatmayın ve aşırı ısınmaları önlemek için ürünün yeterince havalandırılmasını sağlayın! Yangın tehlikesi!
- Diğer cihazlara olan yanal mesafe en az 20 cm ve cihazın üzerinden en az 30 cm olmalıdır.
- Cihazın üzerine nesnelere koymayın ve onu kesinlikle raf alanı olarak kullanmayın.
- Cihazın hava giriş ve çıkışlarını hiçbir nesne sokmayın.
- Hava temizleyicisi, düzenli havalandırma ve elektrikli süpürge ile süpürme için bir alternatif değildir.
- Cihazı yemek pişirme sırasında bir davlumbazın veya benzer bir havalandırmanın yerine kullanmayın.
- Cihazı sadece kuru, sağlam, düz ve yatay bir yere kurun.
- Cihazı çalışırken hareket ettirmeyin ve cihaza her türlü darbeden ve çarpmadan kaçın.
- Cihazın yerini değiştirmeden önce şebekeden ayırın.
- Cihazı, filtre değişiminden, temizlik ve bakım işlerinden önce şebekeden ayırın.
- Cihazın üzerine oturmayın veya çıkmayın.
- Sadece 00186440 no'lu orijinal Hama filtreler kullanın, çünkü bunlar uygun filtre etkisini sağlar ve yanlış hava dirençleri nedeniyle herhangi bir hasara neden olmaz.
- Kullanılmış filtreleri ev çöpmeye atabilirsiniz.
- Cihaz havadaki karbonmonoksiti (CO) veya radonu (Rn) temizleyemez.
- Cihaz, yalnızca normal çalışma koşullarında ev içi kullanım için tasarlanmıştır. Çok yoğun sıcaklık dalgalanmaları olduğunda çalıştırmayın.
- Nemli ortamda veya örneğin banyo tuvalet veya mutfak gibi yüksek çevre sıcaklığına ya da neme sahip odalarda kullanmayın.
- Cihaz çalışırken, oda havasını etkili bir şekilde temizleyebilmek için kapı ve pencereleri kapatın.

Elektrik çarpması tehlikesi



- Ürünü açmayın ve hasar görmesi durumunda çalıştırmaya devam bulunmaktadı. Kepek, saç ve toz gibi daha büyük parçacıklar filtreleir.
- Ürünü, AC adaptörü, adaptör kablosu veya şebeke bağlantısı hasarlı olduğunda kullanmayın.
- Ürünün bakımını veya onarımını kendiniz yapmaya çalışmayın. Tüm bakım çalışmalarını yetkili usta personele yaptırın.

5. Hava temizleme prensibi

- Cihaz içerisinde bulunan bir fan, hava girişleri (5) üzerinden oda havasını emer.
- Ön filtre, kirlenmelerin ilk filtrasyonu için filtre sisteminin ucunda bulunmaktadı. Kepek, saç ve toz gibi daha büyük parçacıklar filtreleir.
- Ardından, emilen hava Hepa 13 filtresinden geçer. HEPA kısaltması "High Efficiency Particulate Air" = "Parçacıklara karşı yüksek etkili hava filtresi" anlamına gelmektedir. HEPA filtresi çok ince elyaf malzemeden oluşmaktadır. 0,1 ila 0,3 µm arasındaki büyüklükte olan en küçük parçacıkları yakalama yeteneğine sahiptir ve bu sırada %99,95'e varan bir ayırma derecesine ulaşır. Böylece bakteriler (0,6 ila 1,0 µm); ince tozu (0,1 – 10 µm) ve polenleri (10 – 100 µm) havadan filtreler.

- Ardından hava bir aktif karbon filtreden geçer. Formaldehit, benzen, diğer gazları ve kötü kokuları filtreler. Aktif karbon, mükemmel bir absorbe etme performansına sahiptir. Kokuları, nemi giderebilir, virüsleri kısmen bağlar ve sterilize edici bir etkiye sahiptir.
- Filtrelenen hava, hava çıkışından odaya verir.

6. İşletime alma ve çalıştırma

6.1 Filtrenin takılması/değiştirilmesi

Uyarı



- Ürünün şebekeden ayrılmış olmasına dikkat edin.
- Filtre, toplanan tüm zararlı maddeleri içerdiğinden, sadece açık havada ve temas kontaminasyonuna karşı titizlikle (eldiven/solunum koruması) değiştirilmelidir.

- Filtre, ilk devreye alımdan önce takılmalıdır.

Bunun için aşağıdaki yolu izleyin:

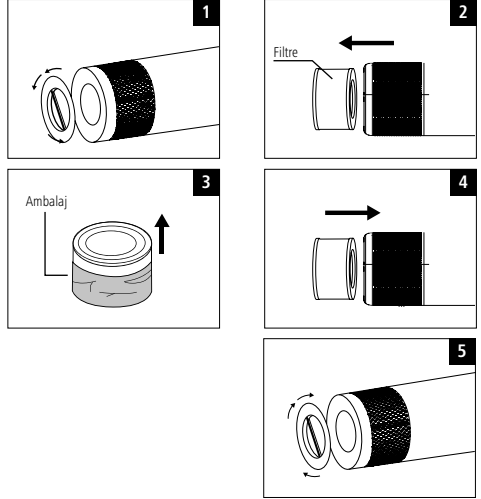

- Hava temizleyicisi yan yatırın.
- Zemin plakasını saat yönünün tersine doğru çeyrek tur çevirin. Zemin plakası çıkartılabilir. (Res. 1)
- Eğer mevcutsa, kullanılmış olan filtreyi çıkartın ve ev çöpmeye atın. (Res. 2)
- Yeni filtreyi koruyucu ambalajdan çıkarın (Res. 3) ve cihaza yerleştirin. (Res. 4)
- Zemin plakasını tekrar mandallara yerleştirin. Zemin plakasını saat yönünde çevirerek sıkın. (Res. 5)

7. Cihazın açılması/kapatılması

Uyarı



- Ürünü sadece bunun için izin verilen ve kamusal elektrik şebekesine bağlı bir priz ile çalıştırın. Elektrik prizi ürünün yakınında ve kolay erişilebilir olmalıdır.
- Ürünü, açma/kapama şalteriyle elektrik şebekesinden ayırın. Bu mümkün değilse, elektrik kablosunu prizden çekin.
- Çoklu priz kullanırken, bağlı tüketicilerin izin verilen toplam güç tüketimini aşmadığından emin olun.
- Ürünü uzun süre kullanmadığınızda elektrik şebekesinden ayırın.
- Hava filtresinin güç kablosunu, usulüne uygun olarak monte edilmiş bir elektrik prizine takın.
- Hava filtresini **ON/OFF** (8) tuşu üzerinden açın/kapatın.

8. İşletime alma ve çalıştırma

İşte bu kadar kolay; uygulamayı indirme:

- Apple App Store veya Google Play'den **Hama Smart Home (Solution)** UYGULAMASINI indirin.
- **Hama Smart Home (Solution)** UYGULAMASINI açın.
- İlk kullanıcı olarak giriş yapmalı ve yeni bir hesap açmalısınız. Zaten bir hesabınız mevcutsa, giriş bilgilerinizle giriş yapın.
- Öncelikle fanı uygulamaya entegre etmeniz gerekiyor. Bunun için fanı usulüne uygun olarak kurulu bir elektrik prizine takın.
- Saat tuşuna (🕒) yakl. (9) 5 dakika boyunca basılı tutun, WiFi sembolü şimdi hızlı yanıp sönmeye başlar.
- Uygulamada yukarı sağ köşedeki "+" üzerine tıklayın ve kategori olarak "Fan" seçin.
- Ardından WiFi ağınızın adını ve şifresini girin ve girişinizi DEVAM ile onaylayın.
- Şimdi fanın elektrige bağlı olduğundan ve WiFi sembolünün yanıp söndüğünden emin olun. Sonraki adıma bir tık koyun ve Devam üzerine tıklayın.
- Bağlantı başarılı bir şekilde oluşturulduğunda uygulama, fanın bağlı olduğunu onaylar. Şimdi ona ait bir isim verebilirsiniz.
- Tamamlandı üzerine bir tık ile işlemi tamamlamış olursunuz.
- Artık cihazınızın adını değiştirebilir, cihazınızı ayarlayabilir ve yapılandırabilirsiniz.

Bilgi – eşleştirme yeniden başlatma işlemi

- Fanın üst tarafındaki (🕒) saat tuşuna (9) basın ve WiFi göstergesi hızlı yanıp sönene kadar yakl. 5 saniye boyunca basılı tutun.

9. Bakım ve koruma

Açıklama

Temizlemeden önce ve uzun süre kullanılmayacaksa cihazı şebekeden ayırın.

- Bu ürünü sadece tüy bırakmayan, hafif nemli bir bezle temizleyin ve sert temizlik maddeleri kullanmayın.
- Ürüne suyun girmemesine dikkat edin.
- **Ayrıntılı temizlik talimatları için bölüm 1'e bakın.**

10. Sorumluluktan muafiyet

Hama GmbH & Co KG, ürünün yanlış kurulumu, montajı ve yanlış kullanımı ya da kullanım kılavuzunun ve/veya güvenlik açıklamalarının dikkate alınmaması sonucu kaynaklanan hasarlar için hiçbir sorumluluk veya garanti sağlamayı kabul etmez.

11. Teknik veriler

Cihaz ölçüleri:	244 x 244 x 544 mm
Akım beslemesi:	24V
Güç:	45 W
CADR değeri:	250 m ³ /h
Uygun olduğu odalar:	21 m ² (ANSI/AHAM AC - 1 2015) – 65 m ² (NRCC - 54013 - 2011)
Filtre tipi:	Ön/kaba filtre; Hepa 13 filtresi; aktif karbon filtre
Ağırlık:	4,08kg

12. RF maruz kalma bilgileri

Bu cihaz, sağlık koruması yoluyla halkın elektromanyetik alanlara maruziyetini sınırlamak için AB gereksinimlerini karşılamaktadır. Cihaz, vücuttan 20 cm uzakta kullanıldığı sürece, RF spesifikasyonlarına uygundur.

13. Uygunluk beyanı

İş bu belge ile Hama GmbH & Co KG kablosuz sistem tipin [00186437] 2014/53/AB sayılı yönetmeliğe uygun olduğunu beyan eder. AB Uygunluk Beyanının tam metni aşağıdaki internet adresinde incelenebilir: www.hama.com->00186437 -> indirmeler.

Frekans bandı/frekans bantları	2,4 GHz
İletilen maksimum radyo frekans gücü	< 100 mW

Bilgiler (AB) 2019/1782 düzenlemesi uyarınca

Ticari marka, Ticari sicil numarası, adres	Hama, HRA12159, Dresdner Str. 9, 86653 Monheim
Model tanımı	GQ48-240200-AG
Giriş gerilimi	100 - 240 V
Alternatif akım giriş frekansı	50/60 Hz
Çıkış gerilimi / Çıkış akımı / Çıkış gücü	24,0 V DC 2,0 A 48,0 W
İşletim sırasında ortalama verim	% 87,8
Düşük yükte verim (%10)	% 83,6
Yüksüz güç tüketimi	0,10 W

1. Käyttöelementit ja näytöt

- Näyttö ja käyttöpaneeli
- Valorengas näyttää optisesti sisäilman laadun
 - Sininen:** hyvä huoneilma
 - Punainen:** huono sisäilma.
- Muistutustoiminto suodattimen vaihdosta:
 - Kun ilmanpuhdistin havaitsee, että suodatin on saavuttanut kyllästysarvon, tilaillamaisin vilkkuu jatkuvasti punaisena. Tämän jälkeen suodatin on vaihdettava riittävän ilmanpuhdistuksen varmistamiseksi.
 - Jokapäiväisessä käytössä yhdistelmäsuodatin on vaihdettava n. 6–12 kuukauden kuluttua.
 - Suodatin ei ole pesukestävää.
 - Epämielellistä hajua käytön aikana voi tarkoittaa, että suodatetut aineet hajoavat suodatimessa (esim. bakteerit) ja että suodatin on vaihdettava tai tuuletettava auringossa.
 - Poista karkea lika imuroimalla suodatin ja sisäkotelon 1–2 kuukauden välein. Aseta suodatin sitten ulos suoraan auringonvaloon n. 3 tunniksi kuivumaan, jolloin UV-säteet hävittävät mahdolliset bakteerit, virukset jne.
 - Suodatinta voi mahdollisesti käyttää vielä tämän jälkeen. Viimeistään 1 vuoden kuluttua suodatin on vaihdettava uuteen. On olemassa vaara, että se ei poista mainittuja hiukkasia enää kokonaan ilmasta tai että suodatimessa jo olevat haitalliset hiukkaset vapautuvat uudelleen ilmaan. Myös pakkaamon aktiivihiili menettää vaikutuksensa.
 - Kun suodatin on vaihdettu, **ON/OFF**-painiketta (8) on painettava n. 7 sekuntia hälytyksen poistamiseksi.
- Ilmanpoistoaukko
- Etukansi
- Ilmanottoaukko
- Suodatinyksikkö
- Pohjalevy
- ON/OFF**-painike:
 - Kytke laite päälle painamalla merkkiä. Summeri soi kerran. Sininen valo ja alhaisesta tuulettimen nopeudesta ilmoittava näyttö **L** palavat. Kun painiketta painetaan uudelleen, summeri soi kerran ja laite kytkeytyy pois päältä.

Huomautus

Laite tallentaa toimintatilat poiskytkettäessä, jos sitä ei irroteta sähköverkosta. Jos laitteeseen oli valittu esim. automaattitila, laite käynnistyy silloin automaattitilasta.

- Ajastin**-painike:
 - Kun laite on päällekytketty: mahdollista on valita kestoksi 2–4–8 tuntia tai wifi-ohjaus. Valitun keston umpeuduttua laite kytkeytyy pois päältä. Valittaessa wifi-asetus laite pysyy käyttövalmiina ja odottaa sovelluksella annettuja kommentoja. Katso myös luku Wifi- ja sovelluskäyttö
- Nopeus**-painike:
 - Kun laite on päällekytketty: Tuulettimen nopeustaso L – M – H – Auto. Summerin ääni kuuluu aina kun tasoa vaihdetaan. Vieressä oleva LED-merkkivalo näyttää valitun nopeuden.
 - L** Pieni nopeus
 - M** Keskitasoinen nopeus
 - H** Suuri nopeus
 - Auto:** Laite säätää tuulettimen nopeuden itsenäisesti ilmanlaadun mukaan. Ilmanlaatu näkyy värillisenä valorenkaassa (2). Jos huoneen ilmakehitys on erittäin korkea, anturiin voi muodostua kosteutta, joka vaikuttaa negatiivisesti näyttöön aiheuttaen nopeuden jatkuvan vaihtumisen automaattitilassa. Käytä ilmanpuhdistinta silloin manuaalisella nopeustasolla.

- Valo**-painike:
 - Kun laite on päällekytketty: Painamalla kerran summeri kuuluu kerran ja LED-valo (2) vaihtuu valmiustilaan. Valo kytketään normaaliin tilaan painamalla uudelleen. Valo kytketään pois painamalla uudelleen.
- Merkkivalot. Merkkien vieressä palavat LED-merkkivalot asetusten tarkistamista varten.

Tärkeä huomautus pikaohjeesta

- Tämä on pikaohje, joka sisältää tärkeimmät perustiedot tuotteesta, kuten turvallisuusohjeet ja tuotteen käyttöönnotto-ohjeet.
- Koska Hama on luopunut painetusta käyttöohjeesta ympäristönsuojelullisista ja arvokkaiden raaka-aineden säästämistä koskevista syistä johtuen, pitkä ohje on saatavissa ainoastaan ladattavana PDF-tiedostona.
- Täysimittainen **käyttöohje** on saatavilla seuraavasta internetosoitteesta: www.hama.com -> 00186437 -> Downloads
- Tallessa käyttöohje tietokoneellesi myöhempää tarvetta varten ja tulosta se tarvittaessa.

Suurkiitos, että valitsit Hama-tuotteen.

Varaa aikaa ja lue seuraavat ohjeet ensin kokonaan läpi. Säilytä sen jälkeen tämä käyttöohje varmassa paikassa, jotta voit tarvittaessa tarkistaa siitä eri asioita. Jos luovut laitteesta, anna tämä käyttöohje sen mukana uudelle omistajalle.

2. Varoitusmerkkien ja ohjeiden selitykset

Sähköiskun vaara

Tämä merkki viittaa tuotteen eristämättömien osien kosketuksesta aiheutuvaan vaaraan, joka saattaa aiheuttaa niin suuren jännitteen, että on olemassa sähköiskun vaara.

Varoitus

Niillä merkitään turvallisuusohjeet ja kiinnitetään huomio erityisiin vaaroihin ja riskeihin.

Huomautus

Käytetään lisätietojen tai tärkeiden ohjeiden merkitsemiseen.

3. Pakkauksen sisältö

- 1 ilmanpuhdistin
- 1 yhdistelmäsuodatin
- Käyttöohje

4. Turvallisuusohjeet

- Tuote on tarkoitettu yksityiseen, ei-kaupalliseen kotikäyttöön.
- Tuote soveltuu käytettäväksi vain sisätiloissa.
- Käytä tuotetta vain sen käyttötarkoituksen mukaisesti.
- Suojaa tuotetta läältä, kosteudelta ja ylikuumenemiselta ja käytä sitä vain kuivissa tiloissa.
- Irrota johto aina vetämällä pistokkeesta, ei koskaan johdosta.
- Älä käytä tuotetta lämmityslaitteiden ja muiden lämmönlähteiden välittömässä läheisyydessä tai suorassa auringonsäteilyssä.
- Tämä tuote, kuten kaikki muut sähkölaitteet, ei kuulu lasten käsiin!
- Älä käytä tuotetta sen teknisissä tiedoissa ilmoitettujen suorituskykyrajojen ulkopuolella.
- Älä käytä tuotetta alueilla, joilla elektroniikkalaitteet eivät ole sallittuja.
- Älä käytä tuotetta kosteassa ympäristössä, ja vältä roiskevesiä.
- Älä sijoita tuotetta häiriökenttien, metallikehysten, tietokoneiden ja televisioiden yms. lähelle. Elektroniset laitteet sekä ikkunankehukset vaikuttavat negatiivisesti laitteen toimintaan.

- Älä anna laitteen pudota äläkä altista sitä voimakkaalle värinälle.
- Älä tee muutoksia laitteeseen. Muutosten tekeminen johtaa kaikkien takuuoikeuksien menettämiseen.
- Pidä pakkausmateriaalit ehdottomasti poissa lasten ulottuvilta: niistä aiheutuu tukehtumisvaara.
- Hävitä pakkausmateriaalit heti paikallisten jätehuoltomääräysten mukaisesti.
- Aseta kaikki kaapelit siten, etteivät ne aiheuta kompastumisvaaraa.
- Älä taita tai purista johtoa.
- Käytä tuotetta vain kohtuullisissa ilmasto-olosuhteissa.
- Älä suihkuta mitään syttyviä materiaaleja, esimerkiksi höynteismyrkyä tai hajusteita, laitteen lähellä tai laitteeseen. Älä myöskään käytä sitä näiden tai muiden aineiden levittämiseen.
- Älä käytä laitetta paikoissa, jotka ovat kemiallisten aineiden, myrkkujen, savun, öljyn, räjähteiden tai muiden kaasujen saastuttamia.
- Älä käytä laitetta kaasukäyttöisten laitteiden, kuten kaasukattiloiden, lämmittimien tai avotakkojen, lähellä.
- Laitetta ei voida käyttää puhdistuslaitteena tulipalon tai kemiallisten onnettomuuksien jälkeen.
- Älä peitä tuotteen ilmanvaihtaukkoja ja varmista, että tuotteessa on riittävä ilmanvaihto ylikuumenemisen välttämiseksi! Tulipalon vaara!
- Laitteen ja muiden esineiden väliin tulee jättää vähintään 20 cm ja laitteen yläpuolelle vähintään 30 cm.
- Älä aseta mitään esineitä laitteen päälle äläkä käytä sitä säilytystasana.
- Älä laita mitään esineitä laitteeseen ilmanotto- tai ilmanpoistaukkojen kautta.
- Ilmanpuhdistin ei korvaa säännöllistä tuuletusta tai imurointia.
- Älä käytä laitetta liesituuletin tai muun ilmanvaihdon korvikkeena ruoanlaiton aikana.
- Aseta laite vain kuivalle, tukevalle, tasaiselle ja vaakasuoralle pinnalle.
- Älä siirrä laitetta käytön aikana ja suojaa sitä kaikenlaisilta iskulta.
- Irrota laite sähköverkosta ennen sen siirtämistä.
- Irrota laite sähköverkosta ennen suodattimen vaihtoa, puhdistusta ja hoitoa.
- Älä istuudu tai seiso laitteen päällä.
- Käytä vain alkuperäisiä Hama-suodattimia, tuotenro. 00186440, koska niillä voidaan taata vastaava suodattimen teho eivätkä ne aiheuta vahinkoa väärän ilmanvaihdon vuoksi.
- Hävitä käytetyt suodattimet talousjätteen mukana.
- Laite ei pysty poistamaan hiilimonoksidia (CO) tai radonia (Rn) ilmaasta.
- Laite on tarkoitettu vain kotikäyttöön normaaleissa käyttöolosuhteissa. Älä käytä, jos lämpötilat vaihtelevat voimakkaasti.
- Älä käytä sitä kosteassa ympäristössä tai tiloissa, joissa ympäristön lämpötila tai kosteus on korkea, esim. kylpyhuoneessa, wc:ssä tai keittiössä.
- Sulje ikkunat ja ovet käyttäessäsi laitetta, jotta sisäilman puhdistus on tehokasta.

Sähköiskun vaara



- Älä avaa tuotetta, äläkä jatka sen käyttöä, jos se on vaurioitunut.
- Älä käytä tuotetta, jos vaihtovirtasovitin, sovitinkaapeli tai verkkojohto on vaurioitunut.
- Älä yritä huoltaa tai korjata tuotetta itse. Jätä huoltotyöt päteville henkilöstölle.

5. Ilmanpuhdistaminen

- Laitteessa oleva tuuletin imee sisäilmaa ilmanottoaukkojen (5) läpi.
- Esisuodatin sijaitsee ensimmäisenä suodatinjärjestelmässä suodattajan epäpuhtaudet. Se suodattaa isot hiukkaset, kuten hilseen, hiukset ja pölyn.
- Sen jälkeen ilma virtaa Hepa 13 -suodattimen läpi. HEPA on lyhenne sanoista "High Efficiency Particulate Air", joka tarkoittaa "Tehokas ilmansuodatin hiukkasia vastaan". HEPA-suodatin on valmistettu ohuesta kuitumateriaalista. Se pystyy suodattamaan pienimmät hiukkaset, joiden koko on 0,1–0,3 µm, saavuttaen 99,95 %:n erotusasteen. Näin se pystyy suodattamaan ilmastabakteerit (0,6–1,0 µm), pienhiukkaset (0,1–10 µm) ja siitepölyn (10–100 µm).

- Lopuksi ilma virtaa aktiivihilisuodattimen läpi. Se suodattaa formaldehydin, bentsoolin, muut kaasut ja epämiellyttävät hajut. Aktiivihili on hyvin imukykyinen. Se voi poistaa hajun, kosteuttaa, sitoo osittain viruksia ja sillä on sterilisoiva vaikutus.
- Suodattettu ilma virtaa huoneeseen ilmanpoistaukosta.

6. Käyttöönotto ja käyttö

6.1 Suodattimen asettaminen ja vaihtaminen

Varoitus



- Varmista, että tuote on irrotettu sähköverkosta.
- Koska suodatin sisältää kaikki kerätyt epäpuhtaudet, se tulee vaihtaa vain ukkona ja asianmukaisella varovaisuudella kosketuskontaminaation estämiseksi (suojakäsineet/hengityssuojain).

- Suodatin on asetettava ennen ensimmäistä käyttöä.

Toimi tätä varten seuraavasti:

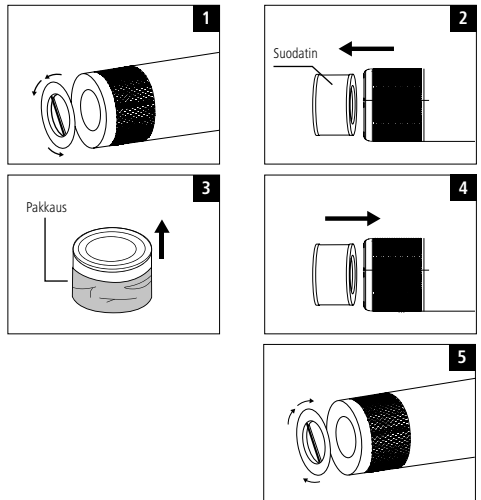

- Aseta ilmanpuhdistin kyljelleen.
- Käännä pohjalevyä neljänneskiertoon vastapäivään. Pohjalevy voidaan irrottaa. (Kuva 1)
- Poista käytetty suodatin ja hävitä se talousjätteen mukana. (Kuva 2)
- Ota uusi suodatin suojapakkauksesta (kuva 3) ja aseta se laitteeseen. (Kuva 4)
- Aseta pohjalevy lukitusuriin. Käännä pohjalevy myötäpäivään kiinni. (Kuva 5)

7. Laitteen päälle- ja poiskytkeminen

Varoitus



- Kytke tuote vain hyväksytyyn ja julkiseen sähköverkkoon liitettyyn pistorasiaan. Pistorasian täytyy sijaita tuotteen lähellä ja olla helposti saavutettavissa.
- Irrota tuote sähköverkosta virtakatkaisimen avulla. Jos katkaisinta ei ole, irrota verkkojohto pistorasiasta.
- Huomioi monipistorasioiden yhteydessä, että liitetyt laitteet eivät ylitä sallittua kokonaisottoa.
- Irrota tuote sähköverkosta, jos et käytä sitä pidempään aikaan.
- Yhdistä ilmansuodattimen verkkojohto asianmukaisesti asennettuun pistorasiaan.
- Kytke ilmansuodattimen päälle ja pois päältä **ON/OFF**-painikkeella (8).

8. Käyttöönotto ja käyttö

Näin helposti se käy – lataa ensin sovellus:

- Lataa **Hama Smart Home (Solution)** -sovellus Apple App Storesta tai Google Play Storesta.
- Avaa **Hama Smart Home (Solution)** -sovellus.
- Uutena käyttäjänä sinun täytyy ensin rekisteröityä ja luoda tili. Jos sinulla on jo tili, kirjautu sisään käyttäjätiedoillasi.
- Tuuletin on yhdistettävä ensin sovellukseen. Kytke tuuletin asianmukaisesti asennettuun pistorasiaan.
- Paina ja pidä  kellopainiketta (9) 5 sekunnin ajan painettuna, kunnes WiFi-symboli alkaa vilkkua.
- Napsauta sovelluksen oikeassa yläkulmassa olevaa "+"-merkkiä ja valitse luokaksi "Tuuletin".
- Anna sitten wifi-verkon nimi ja salasana sekä vahvista antamasi tiedot napsauttamalla JATKA.
- Varmista, että tuuletin on kytketty sähköverkkoon ja wifi-merkki vilkkuu. Rastista ruutu seuraavassa vaiheessa ja napsauta jatka.
- Sovellus vahvistaa onnistuneen yhteyden tuulettimeen. Nyt voit nimetä tuulettimeen.
- Toimenpide suljetaan napsauttamalla Valmis.
- Nyt voit muuttaa vielä laitteen nimeä, tehdä asetukset ja määritykset.

Huomautus pariiloituksen uudelleenkäynnistyksestä

Paina ja pidä ilmanvaihtokoneen päällä sijaitsevaa  kellopainiketta (9) n. 5 sekunnin ajan painettuna, kunnes WiFi-näyttö alkaa vilkkua nopeasti.

9. Hoito ja huolto

Huomautus

- Irrota laite sähköverkosta ennen puhdistamista ja jos sitä ei aiota käyttää pitkään aikaan.
- Puhdista tuote ainoastaan nukattomalla, kevyesti kostutetulla liinalla, älä käytä syövyttäviä puhdistusaineita.
- Varmista, ettei tuotteeseen pääse vettä.
- * Katso tarkat puhdistusohjeet luvusta 1.

10. Vastuuvapauslauseke

Hama GmbH & Co KG ei vastaa millään tavalla vahingoista, jotka johtuvat epäasianmukaisesta asennuksesta ja tuotteen käytöstä tai käyttöohjeen ja/tai turvallisuusohjeiden vastaisesta toiminnasta.

11. Tekniset tiedot

Laitteen mitat:	244 x 244 x 544 mm
Virtalähde:	24V
Tehonotto:	45 W
CADR-arvo:	250 m ³ /h
Soveltuvat tilat:	enint. 21 m ² (Ansi/AHAM AC - 1 2015) – 65 m ² (NRCC - 54013 - 2011)
Suodatintyyppi:	Esi-/karkeasuodatin, Hepa 13 -suodatin, aktiivihiilisuodatin
Paino:	4,08 kg

12. HF-altistustiedot

Laitte täyttää EU:n vaatimukset, joilla rajoitetaan väestön altistumista sähkömagneettisille kentille terveydensuojelun avulla. Laitte vastaa teknisiä HF-tietoja, kun sitä käytetään 20 cm:n etäisyydellä kehosta.

13. Vaatimustenmukaisuusvakuutus

 Hama GmbH & Co KG vakuuttaa, että radiolaitetyyppi [00186437] on direktiivin 2014/53/EU mukainen. EU-vaatimustenmukaisuusvakuutuksen täysimittainen teksti on saatavilla seuraavassa internetosoitteessa: www.hama.com->00186437->Downloads.

Taajuusalue/taajuusalueet	2,4 GHz
Suurin mahdollinen lähetysteho	< 100 mW

Asuksen (EU) 2019/1782 mukaiset tiedot

Tuotemerkki, kaupparekisterinumero, osoite	Hama, HRA12159, Dresdner Str. 9, D-86653 Monheim
Mallitunniste	GQ48-240200-AG
Tulojännite	100–240 V
Vaihtovirran tulotaajuus	50/60 Hz
Lähtöjännite/lähtövirta/lähtöteho	24,0 V DC 2,0 A 48,0 W
Aktiivitiilan keskimääräinen hyötysuhde	87,8 %
Hyötysuhde alhaisella kuormituksella (10 %)	83,6 %
Kuormittamattoman tilan tehonkulutus	0,10 W

hama

Hama GmbH & Co KG
86652 Monheim / Germany

Service & Support

 www.hama.com

 +49 9091 502-0

D

GB



All listed brands are trademarks of the corresponding companies. Errors and omissions excepted, and subject to technical changes. Our general terms of delivery and payment are applied.

00186437/05.22