

REVOLUTIONAIR COMPRESSOR

I	Manuale istruzioni
GB	Instruction manual for owner's use
F	Manuel utilisateur
D	Betriebsanleitung
E	Manual de instrucciones
P	Manual de instruções
NL	Gebruiksaanwijzing
DK	Brugsanvisning
S	Instruktionsmanual
FIN	Käyttöohjeet
GR	Εγχειρίδιο οδηγιών
PL	Instrukcje obsługi
HR	Upute za upotrebu
SLO	Navodila za uporabo
H	Kezelési útmutató
CZ	Příručka k obsluze
SK	Návod na obsluhu
RUS	Руководство по эксплуатации
N	Bruksanvisning
TR	Kullanma talimatı
RO	Manual de utilizare
BG	Ръководство по експлоатацията
SRB	Uputstva za upotrebu
LT	Instrukcijų vadovėlis
EST	Kasutamishuend
LV	Instrukciju rokasgrāmata

*Super
Squirrel*



NUAIR
COMPRESSORS

I	DATI TECNICI	Tensione di alimentazione	Potenza nominale	Corrente assorbita	Capacità serbatoio	Pressione massima	Aut. aspirata	Giri motore	Peso	Dimensioni	Classe di protezione	Rapporto d'interferenza
GB	TECHNICAL DATA	Power supply	Rated power	Current take-off	Receiver capacity	Max. pressure	Air intake	Motor rpm	Weight	Dimensions	Protection Class	Intermittent Duty
F	CARACTÉRISTIQUES TECHNIQUES	Tension d'alimentation	Puissance nominale	Courant absorbé	Capacité du réservoir	Pression maximum	Air aspiré	Tours moteur	Poids	Dimensions	Classe de protection	Rapport d'interférence
D	TECHNISCHE DATEN	Speisespannung	Nennleistung	Stromaufnahme	Tankinhalt	Höchstdruck	Angesaugte Luft	Motorumdrehungen	Gewicht	Abmessungen	Schutzklasse	Relative Erschütterung
E	DATOS TÉCNICOS	Tensión de alimentación	Potencia nominal	Corriente absorbida	Capacidad del depósito	Presión máxima	Aire aspirado	Revoluciones del motor	Masa	Dimensiones	Clase de protección	Relación de interferencia
P	DADOS TÉCNICOS	Tensão de alimentação	Potência nominal	Corrente consumida	Capacidade do depósito	Pressão máxima	Ar aspirado	Revoluçoes do motor	Massa	Dimensões	Classe de proteção	Relação de interferência
NL	TECHNISCHE GEGEVENS	Voedingsspanning	Nominale vermogen	Stroomverbruik	Inhoud tank	Maximumdruk	Aangezogen lucht	Toerental motor	Gewicht	Afmetingen	Beschermingsklasse	Intermitterend becijferd
DK	TEKNISKE DATA	Fødsyningsspænding	Nominel effekt	Størmefbrug	Tankekapacitet	Maks. tryk	Indsuges luft	Motorens omdrejningshastighed	Vægt	Mål	Beskyttelsesklasse	Intermittensforhold
S	TEKNISKA DATA	Mätningsspänning	Markteffekt	Stromförbrukning	Bekämlerens volym	Max. tryck	Insugen luft	Motorvarvtal	Vikt	Mått	Skyddsclass	Intermittensfaktor
FIN	TEKNISET TIEDOT	Syöttöjännite	Nimellisäho	Virtavirtaus	Säiliön tilavuus	Maksimipaine	Imetty ilma	Moottorin kierrosluku	Paino	Mitat	Suojausluokka	Järjestäisyksine
GR	ΤΕΧΝΙΚΑ ΣΤΟΙΧΕΙΑ	Τόση τροφοδοσία	Όνομαστική ισχύς	Απορροφούμενο ρεύμα	Χωρητικότητα δεξαμενής	Μέγιστη πίεση	Αεριοπυροφωσ, απόρσ	Στροφές λεπτό	Μάζα	Διαστάσεις	Κλιματισμός	Διακοπή στην λειτουργία
PL	DANE TECHNICZNE	Napięcie zasilania	Moc nominalna	Prąd pobierany	Pojemność zbiornika	Maksymalne ciśnienie	Powietrze ssane	Obrotów silnika	Masa	Wymiary	Klasa zabezpieczenia	Okresowość działania
HR	TEHNIČKI PODATCI	Napon napajanja	Nazivna snaga	Prati potrošanja struje	Kapacitet spremnika	Maksimalni tlak	Usisani zrak	Okretaji motora	Težina	Dimenzije	Klasa zaštite	Način rada
SLO	TEHNIČNI PODATKI	Napajalna napetost	Nazivna moč	Tokovna poraba	Vsebnina rezervoarja	Navšnji tlak	Vsesan zrak	Vrtljaji motorja	Teža	Dimenzije	Vrsta zaštite	Način delovanja
H	MŰSZAKI ADATOK	Táplékszűrés	Névéges teljesítmény	Áramfelhasználás	Tartály űrtartalom	Maximális nyomás	Elszívott levegő	Motor fordulatszám	Súly	Méretek	Védettségi osztály	Szakaszos üzemeles
CZ	TECHNICKÉ ÚDAJE	Napájecí napětí	Nominální výkon	Spotřebovaný proud	Objem nádrže	Maximální tlak	Množství nasávaného vzduchu	Otáčky motoru	Váha	Rozměry	Třída ochrany	Poměr přerušení
SK	TECHNICKÉ ÚDAJE	Napájacie napätie	Nominálny výkon	Spotrebovaný prúd	Objem nádrže	Maximálny tlak	Množstvo nasávaného vzduchu	Otáčky motora	Váha	Rozmery	Trieda ochrany	Vzťah prerušenia
RUS	ТЕХНИЧЕСКИЕ ДАННЫЕ	Напряжение питания	Номинальная мощность	Потребляемый ток	Емкость резервуара	Максимальное давление	Отсасываемый воздух	Число оборотов двигателя	Масса	Габариты	Класс защиты	Отношение продолжительности
N	TEKNISCHE DATA	Matespennig	Nominel effek	Stromförbruk	Tankers kapacitet	Maks. trykk	Insuges luft	Motorens omdrejninger	Vekt	Mål	Beskyttelsesklasse	Driftforhold
TR	TEKNİK VERİLER	Elektrik gerilimi	Nominal güç	Emilen akım	Hazne kapasitesi	Azami basınç	Emilen hava	Motor devri	Abrık	Boyutlar	Koruma sınıfı	Aralıklı çalıştırma
RO	DATE TEHNICE	Tensiune de alimentare	Putere nominală	Consum de curent	Capacitate rezervor	Presiune maximă	Aer aspirat	Turajul motor	Greutate	Dimensiuni	Clasa de protecție	Regim de intermitență
BG	ТЕХНИЧЕСКИ ДАННИ	Захраняващо напрежение	Номинална мощност	Попълняема електрическа енергия	Вместимост на резервоара	Максимално налягане	Засмукан въздух	Обороти на двигателя	Маса	Размери	Клас на защита	Отношение на работния режим:
SRB	TEHNIČKI PODATCI	Napon napajanja	Nominalna snaga	Potrošnja struje	Kapacitet rezervoara	Maksimalni pritisak	Usisani vazduh	Obrotaji motora	Težina	Dimenzije	Klasa zaštite	Način rada
LT	TECHNINIAI DUOMENYS	Maitinimo lampu	Nominali galia	Sunaudojama srovė	Tvirtines jauda	Maksimalus slėgis	Įsukiamas oras	Motoro apgrezėnti	Masė	Apjoms	Apsaugos klasė	Veikimas su pertraukomis
EST	TEHNILISED ANDMED	Toitepinge	Nominalne võimsus	Arakasutatav rõhk	Paagi võimsus	Maksimaalne rõhk	Isukitakse gaiss	Mootori pöördeid	Mass	Mahit	Kaitse klass	Kasutusviis/Mel
LV	TEHNISKE PARAMETRI	Barošanas spriegums	Nominālā jauda	Patēriņama strāva	Bako pajēgums	Maksimālais spiediens	Sūsiemetais ūhks	Motoro apgriešumi	Masa	Apmērs	Aizsargības klase	Pārtraukumu attiecība
		230 V 50 Hz	1500 W 2 HP	6,5 A	6 lt	8 bar	222 lt/min	3400 rpm	13 kg	444 x 345 x 560 (h) mm	IP20	S3-15

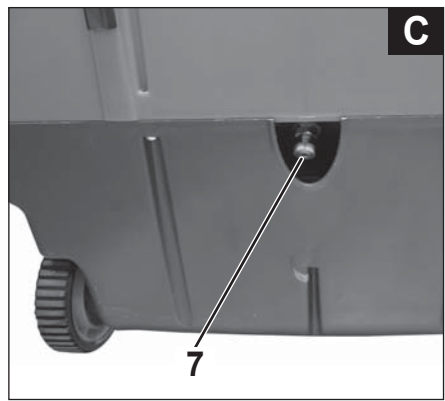
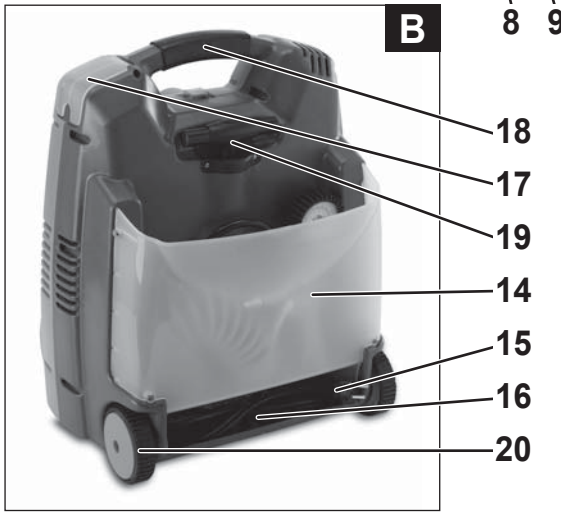

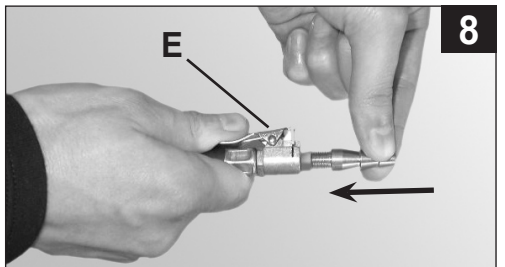
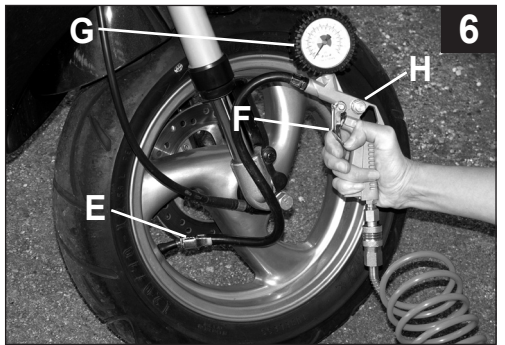
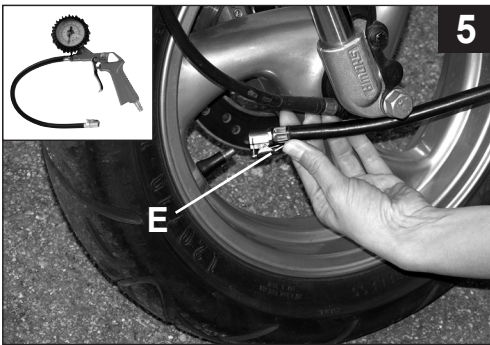
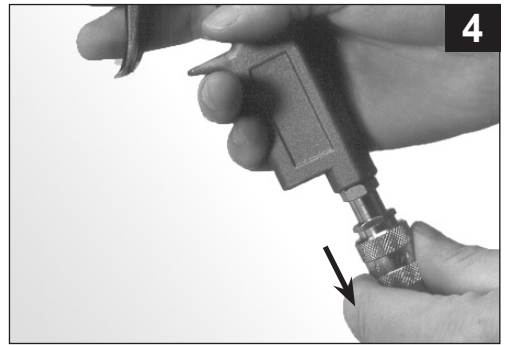
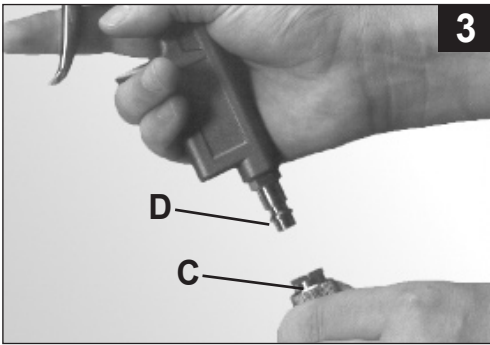
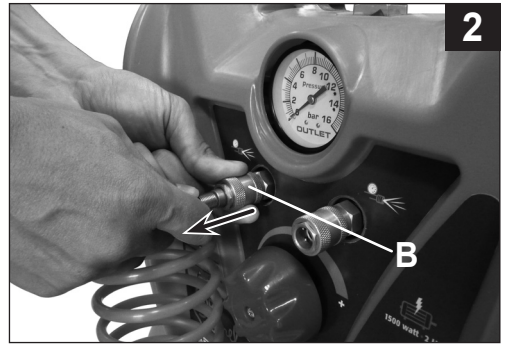
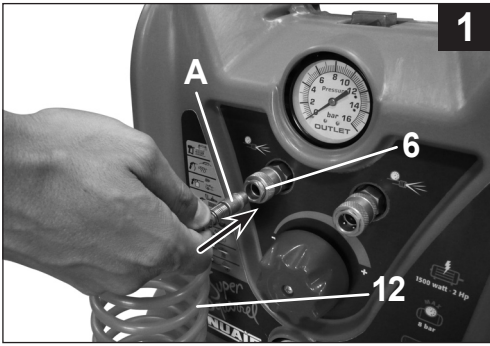

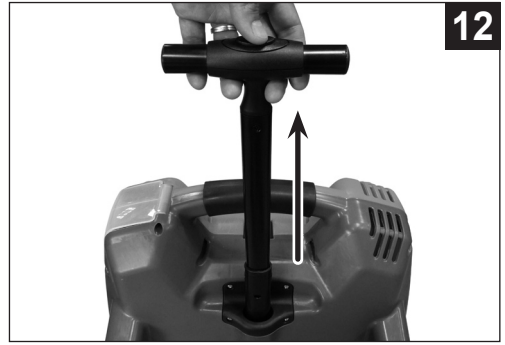
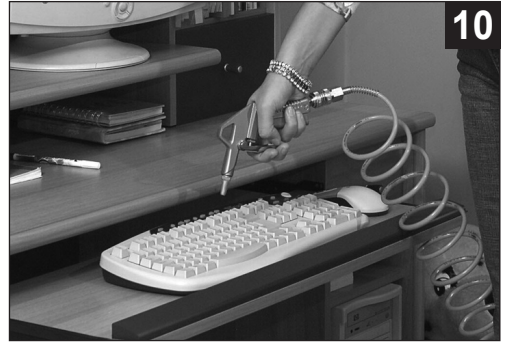
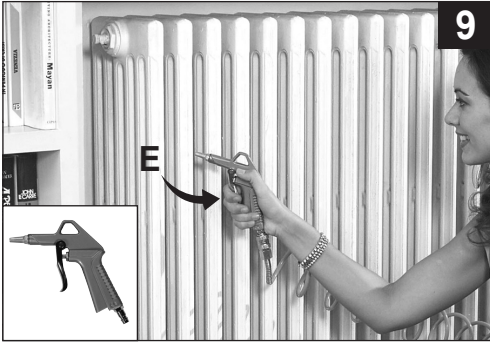

- I** LEGENDA SEGNALETICA DI SICUREZZA SUI PRODOTTI
- GB** KEY TO PRODUCT SAFETY SIGNS
- F** LEGENDE DES PICTOGRAMMES DE SECURITE FIGURANT SUR LES PRODUITS
- D** ERKLÄRUNG DER SICHERHEITSKENNZEICHNUNG AN DEN PRODUKTEN
- E** INSCRIPCIÓN DE LA SEÑALIZACIÓN DE SEGURIDAD COLOCADA EN LOS PRODUCTOS
- P** LEGENDA DA SINALÉTICA DE SEGURANÇA NOS PRODUTOS
- NL** VERKLARING WAARSCHUWINGSSYMBOLEN OP PRODUCTEN
- DK** SIGNATURFORKLARING TIL PRODUKTERNES SIKKERHEDSSKILTNING
- S** FÖRKLARING TILL SÄKERHETSSYMBOLER PÅ PRODUKTERNA
- FIN** TUOTTEITA KOSKEVAT TURVAMERKIT
- GR** ΥΠΟΜΝΗΜΑ ΣΗΜΑΤΩΝ ΑΣΦΑΛΕΙΑΣ ΣΤΑ ΠΡΟΪΟΝΤΑ
- PL** LEGENDA ZNAKÓW OSTRZEGAWCZYCH NA WYROBACH
- HR** ZNAKOVI ZA UPOZORENJE NA PROIZVODIMA

- SLO** OPOZORILNI ZNAKI NA PROIZVODIH
- H** A TERMÉKEKEN TALÁLHATÓ BIZTONSÁGI JELZÉSEK LISTÁJA
- CZ** BEZPEČNOSTNÍ ZNAČENÍ NA VÝROBCÍCH
- SK** LEGENDA: BEZPEČNOSTNÉ OZNAČENIA NA VÝROBKOCH
- RUS** УСЛОВНЫЕ ПРЕДУПРЕДИТЕЛЬНЫЕ ЗНАКИ ПО БЕЗОПАСНОСТИ РАБОТЫ С ИЗДЕЛИЯМИ
- N** SIKKERHETSTEGNFORKLARING PÅ PRODUKTENE
- TR** ÜRÜNLER HAKKINDA GÜVENLİK TALİMATLARI LEJANDI
- RO** LEGENDA INDICATOARELOR DE SECURITATE APLICATE PE PRODUSE
- BG** ЛЕГЕНДА НА ЗНАЦИТЕ ЗА БЕЗОПАСНОСТ ВЪРХУ ИЗДЕЛИЯТА
- SRB** UPOZORAVAJUĆE NAZNAKE O BEZBEDNOSTI PROIZVODA
- LT** SUTARTINIAI ĮSPĖJAMIEJI ŽENKLAI DĖL DARBO SAUGUMO SU GAMINIAIS
- EST** OHUTUSNÕUDED
- LV** PRODUKTU DROŠĪBAS NORĀDĪJUMA ZĪMJU SARAKSTS



- I** Leggere attentamente il manuale d'istruzioni prima dell'uso
- GB** Before use, read the handbook carefully
- F** Lire attentivement le Manuel Opérateur avant toute utilisation
- D** Vor Inbetriebnahme Gebrauchsanleitung aufmerksam lesen
- E** Leer atentamente el manual de instrucciones antes de usar el equipo
- P** Ler com atenção o manual de instruções antes do uso
- NL** Lees vóór gebruik aandachtig de handleiding door
- DK** Læs omhyggeligt instruktionsmanualen før brug
- S** Läs bruksanvisningen noggrant före användning
- FIN** Lue käyttöopas huolellisesti ennen käyttöä
- GR** Διαβάστε προσεκτικά το εγχειρίδιο οδηγιών πριν από τη χρήση
- PL** Przed użyciem należy dokładnie zapoznać się z instrukcjami obsługi
- HR** Prije upotrebe pažljivo pročitajte upute za upotrebu
- SLO** Pred uporabo, pazljivo preberite navodila za uporabo
- H** Használat előtt figyelmesen olvassa el a kézikönyvet
- CZ** Před zahájením práce si pozorně přečtete příručku pro použití.
- SK** Pred používaním výrobku si pozorne prečítajte návod na jeho použitie
- RUS** Перед тем, как приступить к работе, внимательно прочитайте инструкцию по эксплуатации
- N** Les nøye bruksanvisningen før bruk
- TR** Kullanımdan önce kullanım kılavuzunu dikkatlice okuyunuz
- RO** Citiți cu atenție manualul de instrucțiuni înainte de utilizare!
- BG** Внимателно прочетете ръководството по експлоатация преди употреба
- SRB** Pre upotrebu pažljivo pročitajte priručnik s uputstvima
- LT** Prieš imdamiesi darbo atidžiai perskaitykite naudojimo vadovėlį
- EST** Enne kasutamist lugege kasutamisujuhend tähelepanelikult läbi
- LV** Uzmanīgi izlasiet izmantošanas instrukciju pirms produkta lietošanas



- I** Pericolo di scottature
- GB** Warning, hot surfaces
- F** Risque de brûlures
- D** Verbrennungsgefahr
- E** Peligro de quemaduras
- P** Perigo de queimaduras
- NL** Gevaar voor brandwonden
- B** Risko for skoldning
- S** Risk för brännskador
- FIN** Palovammavaara
- GR** Κίνδυνος εγκαυμάτων

- PL** Uwaga, grozi poparzeniem
- HR** Opasnost opekotina
- SLO** Nevarnost opekljn
- H** Figyelem, égető felületek
- CZ** Nebezpečí spálení!
- SK** Nebezpečenstvo oparovania !
- RUS** Опасность ожога
- N** Fare for å brenne seg
- TR** Yanma tehlikesi
- RO** Pericol de arsuri
- BG** Опасност от изгаряния
- SRB** Opasnost od opekotina
- LT** Nudegimo pavojus
- EST** Süttivuse oht
- LV** Piesargieties no apdedzināšanās



- I** Attenzione corrente elettrica
- GB** Dangerous voltage
- F** Attention: présence de courant électrique
- D** Achtung, elektrische Spannung
- E** Atención, corriente eléctrica
- P** Atenção corrente eléctrica
- NL** Attentie, elektrische stroom
- DK** Advarsel elektrisk strøm
- S** Varning - elektricitet
- FIN** Huom. vaarallinen jännite
- GR** Προσοχή ηλεκτρικό ρεύμα
- PL** Uwaga, niebezpieczeństwo porażenia prądem elektrycznym
- HR** Pažnja, električni napon
- SLO** Pozor, električna napetost
- H** Figyelem, elektromos áram
- CZ** Pozor - elektrické napětí!
- SK** Pozor - elektrický prúd !
- RUS** Риск электрического напряжения
- N** Forsiktig elektrisk strøm
- TR** Dikkat elektrik akımı
- RO** Atenție! Pericol electric
- BG** Внимание: электрически ток
- SRB** Pažnja električna struja
- LT** Elektros įtampos rizika
- EST** Ettevaatus - elektrivool
- LV** Esiet uzmanīgi - elektrības plūsma



- I Pericolo avviamento automatico
GB Danger - automatic control (closed loop)
F Risque de démarrage automatique
D Gefahr durch automatischen Anlauf
E Peligro de arranque automático
P Perigo arranque automático
NL Gevaar voor automatisch starten
DK Fare automatisk start
S Risk för automatisk start
FIN Automaattisen käynnistymisen vaara
GR Κίνδυνος αυτόματης εκκίνησης
PL Uwaga, niebezpieczeństwo automatycznego uruchomienia się
HR Opasnost kod automatskog uklapanja
SLO Nevarnost pri avtomatskem zagonu
H Automatikus beindulás veszélye
CZ Nebezpečí - automatické spouštění!
SK Nebezpečenstvo - automatické spustenie !
RUS Опасность автоматического включения
N Fare for automatisk oppstart
TR Dikkat otomatik çalışma tehlikesi
RO Pericol pornire automată
BG Опасност от автоматично пускане в ход
SRB Opasnost od automatskog pokretanja
LT Automatinio įsijungimo pavojus
EST Ohtlik - automaatiline käivutus
LV Uzmanību - automātiska iedarbināšanās



- I Protezione obbligatoria dell'udito, della vista e delle vie respiratorie
GB Hearing, sight and respiratory protection must be worn
F Port obligatoire de protections auditives, oculaires et des voies respiratoires
D Gehörschutz, Augenschutz und Atemschutz sind obligatorisch vorgeschrieben
E Protección obligatoria de los oídos, de la vista y de las vías respiratorias
P Protecção obrigatória do ouvido, da vista e das vias respiratórias
NL Verplichte bescherming van oren, ogen en luchtwegen
DK Obligatorisk beskyttelse af hørelse, syn og luftveje
S Hörselskydd, skyddsglasögon och andningsmask obligatoriskt
FIN Käytettävä kuulosuojaimia, suojalaseja ja hengityksensuojaimia
GR Υποχρεωτικό προστατευτικό ακοής, όρασης και του αναπνευστικού συστήματος
PL Obowiązkowo zabezpieczyć słuch, wzrok i drogi oddechowe
HR Obavezna zaštita očiju, dišnih puteva i sluha
SLO Obvezna zaščita oči, dihal in sluha
H A légutak, a látás és a hallás védelme kötelező
CZ Povinnost chránit sluch, oči a dýchací cesty.
SK Povinná ochrana sluchu, zraku a dýchacích ciest !
RUS Обязательная защита ушей, лица и дыхательных путей
N Obligatorisk å ta i bruk hørselsvern, vernebriller og pustemaske
TR Mecburi igitme, görme ve solunum yolları koruması
RO Echipament de protecție obligatoriu pentru urechi, ochi și căi respiratorii
BG Задължителни средства за защита на слуха, зрението и дихателните пътища
SRB Obavezna zaštita sluha, vida i dišnih puteva
LT Privaloma ausų, veido ir kvėpavimo takų apsauga
EST Kuulmis-, nägemis- ning hingamisteede kaitse on kohustuslik.
LV Obligāta dzirdes, redzes un elpošanas ceļu aizsardzība

I

Conservare questo manuale d'istruzioni per poterlo consultare in futuro

Prima dell'utilizzo leggere attentamente le istruzioni per l'uso e attenersi alle seguenti avvertenze. Consultare questo manuale in caso di dubbi sul funzionamento.

Conservare tutta la documentazione in modo che chiunque utilizzi il compressore possa preventivamente consultarla.

1 NORME DI SICUREZZA

 Questo simbolo indica le avvertenze da leggere attentamente prima di utilizzare il prodotto, in modo da prevenire possibili danni fisici all'utente.

 L'aria compressa è una forma di energia potenzialmente pericolosa, pertanto è necessario usare estrema cautela utilizzando il compressore e gli accessori.

 Attenzione: il compressore potrebbe ripartire in caso di black-out e successivo ripristino di tensione.

Il valore di **PRESSIONE ACUSTICA** misurato a 4 m. equivale al valore di **POTENZA ACUSTICA** dichiarato sull'etichetta gialla, posizionata sul compressore, meno 20 dB.

COSE DA FARE

- Il compressore deve essere utilizzato in ambienti idonei (ben aerati, con temperatura ambiente compresa fra +5°C e +40°C) e mai in presenza di polveri, acidi, vapori, gas esplosivi o infiammabili.
- Tenere sgombra l'area di lavoro. Il compressore in funzione deve essere posizionato su un appoggio stabile. Utilizzare il compressore unicamente in posizione verticale.
- È consigliato l'uso di occhiali protettivi durante l'utilizzo per proteggere gli occhi da corpi estranei sollevati dal getto di aria compressa.
- Utilizzando gli accessori pneumatici indossare possibilmente abbigliamento antiriflesso.
- Mantenere sempre una distanza di sicurezza di almeno 4 metri tra il compressore e la zona di lavoro.
- Controllare la rispondenza dei dati di targa del compressore con quelli reali dell'impianto elettrico; si ammette una variazione di tensione di +/- 10% rispetto al valore nominale.
- Inserire la spina del cavo elettrico in una presa idonea per forma, tensione e frequenza e conforme alle normative vigenti.
- Utilizzare prolunghe del cavo elettrico di lunghezza massima di 5 metri e con sezione del cavo non inferiore a 1,5 mm². Si sconsiglia l'uso di prolunghe diverse per lunghezza e sezione nonché adattatori e prese multiple.
- Usare sempre e solo la maniglia per spostare il compressore.
- Non sollevare il compressore dalla maniglia telescopica (riferimento 19). Questa maniglia è da utilizzare solo per il trascinamento dell'unità.

- L'utilizzo dell'aria compressa nei diversi usi previsti (gonfiaggio, utensili pneumatici, verniciatura, lavaggio con detergenti solo a base acquosa, graffiatura, ecc.) comporta la conoscenza ed il rispetto delle norme previste nei singoli casi.
- Questo compressore è costruito per funzionare con un rapporto di intermittenza specificato sulla targhetta dati tecnici, (ad esempio S3- 15 significa 1,5 minuti di lavoro e 8,5 minuti di fermata) onde evitare un eccessivo surriscaldamento del motore elettrico. Nel caso ciò si dovesse verificare, interverrebbe la protezione termica di cui il motore è dotato interrompendo automaticamente la corrente elettrica quando la temperatura è troppo elevata. Al ritorno delle condizioni normali di temperatura il motore si riavvia automaticamente.

COSE DA NON FARE

- Non dirigere mai il getto di aria/liquidi verso persone, animali o verso il proprio corpo.
- Non far entrare il compressore in contatto con l'acqua o altri liquidi, evitando inoltre con cura di non dirigere mai il getto di liquidi, spruzzati da utensili collegati al compressore, verso il compressore stesso: l'apparecchio è sotto tensione e potrebbero verificarsi folgorazioni o cortocircuiti.
- Non usare l'apparecchio a piedi nudi o con mani e piedi bagnati.
- Non tirare il cavo di alimentazione per staccare la spina dalla presa o per spostare il compressore.
- Non lasciare esposto l'apparecchio agli agenti atmosferici (pioggia, sole, nebbia, neve).
- Se questo compressore dovesse essere utilizzato in ambiente esterno, dopo l'uso ricordarsi sempre di riporlo in un luogo coperto o chiuso.
- Non utilizzare mai il compressore all'esterno in caso di pioggia o di condizioni meteorologiche avverse.
- Non permettere l'uso del compressore a persone inesperte senza adeguata sorveglianza. Tenere lontani dall'area di lavoro gli animali.
- L'apparecchio non è destinato a essere usato da persone (bambini compresi) le cui capacità fisiche, sensoriali o mentali siano ridotte, oppure con mancanza di esperienza o di conoscenza, a meno che esse abbiano potuto beneficiare, attraverso l'intermediazione di una persona responsabile della loro sicurezza, di una sorveglianza o di istruzioni riguardanti l'uso dell'apparecchio.
- I bambini devono essere sorvegliati per sincerarsi che non giochino con l'apparecchio.
- L'aria compressa prodotta da questa macchina non è utilizzabile in campo farmaceutico, alimentare o ospedaliero e non può essere utilizzata per riempire bombole da immersione.
- Non posizionare oggetti infiammabili o oggetti in nylon e stoffa vicino e/o sul compressore.
- Non coprire le prese d'aria sul compressore.
- Non aprire o manomettere il compressore in alcuna sua parte. Rivolgersi ad un Centro Assistenza autorizzato.

COMPONENTI (fig. A - B - C)

1	Interruttore on/off	12	Tubo a spirale 5 mt.
2	Valvola di sicurezza	13	Pistola di soffiaggio
3	Manometro pressione aria serbatoio	14	Alloggiamento accessori posteriore
4	Manopola regolazione pressione di utilizzo	15	Cavo d'alimentazione
5	Manometro pressione aria di utilizzo	16	Alloggiamento cavo d'alimentazione
6	Uscita aria compressa con innesto rapido	17	Alloggiamento accessori
7	Rubinetto spurgo condensa serbatoio	18	Maniglia
8,9,10	Adattatori per gonfiaggio	19	Maniglia telescopica
11	Pistola di gonfiaggio	20	Ruote

2 CONNESSIONE DEGLI ACCESSORI AL COMPRESSORE

 Assicurarsi che il compressore sia spento prima della connessione degli accessori.

Tutti gli accessori vengono connessi al compressore tramite il tubo a spirale (12) dotato di connettori ad attacco rapido.

Inserire il tubo a spirale 12 dal lato del connettore A nell'uscita dell'aria compressa 6 (fig. 1). Spingere il connettore A con decisione fino a sentire uno scatto metallico.

Collegare l'accessorio prescelto all'altra estremità (C) del tubo a spirale (fig.

3); spingere con decisione l'innesto D dell'accessorio all'interno di C. Anche in questo caso uno scatto metallico indica che la connessione è avvenuta. A fine utilizzo spegnere il compressore, svuotare il serbatoio dell'aria compressa utilizzando a vuoto l'accessorio collegato (ad esempio soffiando a vuoto con la pistola), quindi disconnettere il tubo a spirale dal compressore, tirando indietro la ghiera esterna B (fig. 2). Con lo stesso procedimento (tirando indietro la ghiera del connettore C), scollegare il tubo a spirale dall'accessorio (fig. 4).

3 USO DEL COMPRESSORE

Connettere l'accessorio desiderato. Collegare il compressore alla rete elettrica tramite il cavo d'alimentazione 15 situato nell'alloggiamento 16 posto sul retro del compressore.

Avviare il compressore premendo l'interruttore 1. Il compressore funzionerà fino al completo riempimento del serbatoio dell'aria. Raggiunta la pressione massima (8 bar), il compressore si fermerà automaticamente. Il valore della pressione dell'aria contenuta nel serbatoio è indicata dal manometro 3.

Per motivi di sicurezza, e per un migliore utilizzo, gli accessori devono lavorare ad una determinata pressione, specificata nella tabella 1 e rappresentata dai settori colorati sul manometro 5. Per regolare la pressione di utilizzo specifica per ogni accessorio girare la manopola 4 in senso orario (+) per aumentare la pressione e in senso antiorario (-) per diminuirla (verificare l'esatto livello della pressione sul manometro 5).

Una volta impostato il livello idoneo della pressione di lavoro, l'accessorio è pronto per essere utilizzato.

È normale per il compressore fermarsi e riavviarsi ad intervalli, durante l'utilizzo dell'aria compressa.

È possibile collegare contemporaneamente due accessori nelle due uscite dell'aria compressa **6** (provviste di innesto rapido). In questo caso, regolando la pressione di utilizzo per mezzo della manopola **4**, verrà impostata la medesima pressione per entrambi gli accessori pneumatici.

È possibile utilizzare l'aria compressa anche lontano da una fonte d'alimentazione elettrica: riempire preventivamente il serbatoio contenuto all'interno seguendo le procedure descritte prima; scollegare il compressore dall'alimentazione elettrica, portare il compressore sul luogo di utilizzo, connettere ed utilizzare l'accessorio desiderato. Il tempo di utilizzo prima di effettuare un'altra ricarica dipende dal volume d'aria consumata.

Terminato l'utilizzo del compressore spegnere l'interruttore **1** e scollegare dalla presa di corrente il cavo d'alimentazione **15**, riposizionandolo nell'alloggiamento **16** posto sul retro. Utilizzare a vuoto l'accessorio collegato fino a che non rimanga più aria compressa nel serbatoio. Si consiglia di riporre tutti gli accessori nell'alloggiamento **14** posto sul retro del compressore.

ESTENSIONE DELLA MANIGLIA TELESCOPICA

Per estendere la maniglia telescopica, premere il pulsante come illustrato in fig. 11 e tirare verso l'alto la maniglia (fig. 12) fino alla sua totale estensione: uno scatto metallico indica che la maniglia è completamente estesa.

MANUTENZIONE

Non pulire la macchina e i suoi componenti con solventi, liquidi infiammabili o tossici. Impiegare solamente un panno umido assicurandosi di avere scollegato la spina dalla presa elettrica.

Dopo 2 ore circa di utilizzo occorre scaricare l'acqua di condensa che si forma dal serbatoio. Scaricare prima tutta l'aria utilizzando l'accessorio collegato, come descritto precedentemente. Svitare di due giri la valvola di spurgo 7 posta sotto il compressore (preventivamente spento), avendo cura di tenere quest'ultimo in posizione verticale. Scaricata tutta l'acqua, riavvitare con forza la valvola.

Attenzione: l'acqua che si condensa, se non scaricata, può corrodere il serbatoio, limitandone la capacità e pregiudicandone la sicurezza. Lo SMALTIMENTO della condensa deve avvenire nel rispetto della tutela dell'ambiente e delle leggi in vigore, trattandosi di prodotto inquinante.

Il compressore deve essere smaltito seguendo gli adeguati canali previsti dalle normative locali.

4 PISTOLA DI GONFIAGGIO

Per il gonfiaggio di pneumatici, canotti, materassini, palloni e altro
LIVELLO DI PRESSIONE: 1 - 4 bar

Attenzione: Non dirigere mai il getto di aria compressa verso persone o animali.

Gonfiare gli oggetti oltre la pressione consigliata potrebbe essere pericoloso e causare danni agli oggetti stessi e/o alle persone.

La pistola non è adatta al gonfiaggio dei pneumatici di autoveicoli. Per tale operazione è consigliata la pistola di gonfiaggio omologata acquistabile separatamente.

UTILIZZO

- 1) Connettere la pistola di gonfiaggio **11** al compressore, come indicato nel capitolo «2 - CONNESSIONE DEGLI ACCESSORI AL COMPRESSORE».
- 2) In caso di gonfiaggio di *pneumatici* e di alcune *gomme per bicicletta* non è necessario inserire nessuno degli adattatori (fig. 7). Premere la linguetta **E** (fig. 5) e connettere il tubo della pistola al pneumatico, spingendo l'innesto sulla valvola e rilasciando la linguetta.
- 3) Regolare la pressione di utilizzo al valore indicato per questo accessorio (vedi **tabella 1**).
- 4) Gonfiare il pneumatico premendo la leva **F** (fig. 6). Rilasciare la leva e leggere sul manometro **G** della pistola la pressione raggiunta. Ripetere l'operazione fino a raggiungere la pressione desiderata (non superare la pressione di gonfiaggio consigliata nella **tabella 1**). In caso di gonfiaggio eccessivo è possibile diminuire la pressione premendo il pulsante **H**.
Attenzione: non tenere premuta la leva troppo a lungo senza verificare la pressione raggiunta, questo potrebbe determinare lo scoppio dell'oggetto che state gonfiando.
- 5) In caso di gonfiaggio di *palloni da calcio*, *canotti*, *alcune gomme per bicicletta*, *materassini* e *piscine gonfiabili per bambini* è necessario utilizzare un adattatore (fig. 7).
L'adattatore **8** è usato per palloni da calcio.
L'adattatore **9** è usato per canotti, materassini e piscine per bambini.
L'adattatore **10** è usato per alcune biciclette.
Selezionare l'adattatore idoneo ed inserirlo, spingendolo, nel tubo di gonfiaggio premendo la linguetta **E** (fig. 8). Una volta inserito rilasciare la

- linguetta **E**. Per fissare l'adattatore, ruotarlo leggermente in senso orario.
6) Provvedere al gonfiaggio dell'oggetto richiesto come descritto sopra al punto 4.

CONSIGLI DI UTILIZZO

Utilizzare la pistola di gonfiaggio almeno ogni due settimane per controllare che i pneumatici siano alla giusta pressione riduce i consumi di carburante, aumenta la durata delle gomme, aumenta la sicurezza perché riduce lo spazio di frenata e la manovrabilità del mezzo.

MANUTENZIONE

Non pulire la pistola di gonfiaggio e gli adattatori con solventi, liquidi infiammabili o tossici.

5 PISTOLA DI SOFFIAGGIO

Per la rimozione di polvere e sporco

LIVELLO DI PRESSIONE: 4 - 8

Attenzione: è consigliabile indossare occhiali di protezione quando si utilizza la pistola per il soffiaggio.

Attenzione: Non dirigere mai il getto di aria compressa verso persone o animali. Fare attenzione a non soffiare polvere e sporco verso se stessi o verso altre persone.

UTILIZZO

- 1) Connettere la pistola di soffiaggio **13** al compressore, come indicato nel capitolo «2 - CONNESSIONE DEGLI ACCESSORI AL COMPRESSORE».
- 2) Regolare la pressione di lavoro al valore indicato per questo accessorio (vedi **tabella 1**).
- 3) Dirigere la pistola di soffiaggio verso la superficie da pulire e premere la leva **E** (fig. 9). Il flusso d'aria può essere modulato premendo più o meno a fondo la leva **E**.

CONSIGLI DI UTILIZZO

I tappeti di casa o i tappetini dell'automobile possono essere puliti in maniera molto efficace utilizzando la pistola di soffiaggio. Ideale anche per pulire tastiere, equipaggiamenti elettrici, frigoriferi, fotocamere, telecamere, vetrame e filtri dell'aspirapolvere (fig. 10).

Attenzione: nel caso di utilizzo su apparecchiature delicate o di precisione (videocamere, obiettivi fotografici, ecc) ridurre la pressione del getto al valore minimo.

MANUTENZIONE

Non pulire la pistola di soffiaggio con solventi, liquidi infiammabili o tossici.

6 ALTRI UTILIZZI

Altri utilizzi* sono possibili acquistando accessori a parte.

TABELLA 1 - PRESSIONI DI UTILIZZO CONSIGLIATE

FUNZIONE	APPLICAZIONE	PRESSIONE DI GONFIAGGIO (IN BAR)	PRESSIONE DI UTILIZZO (IN BAR)
Gonfiaggio*	Per gonfiare: palloni da calcio	0,8 - 1**	1 - 4
	canotti, materassini, piscine per bambini	0,5 - 1**	
	pneumatici	2 - 3	
	gomme di biciclette comuni	1 - 3	
	gomme di Mountain bike	2 - 2,5	
Soffiaggio	Per la rimozione della polvere da oggetti comuni		8
	Per la rimozione della polvere da apparecchiature di precisione		4
Verniciatura*	Per verniciare a bassa pressione piccole superfici		2 - 3
	Per aerografare		1,5 - 2
Lavaggio/ Nebulizzazione*	Per lavaggio con lancia aria/acqua		8
	Per nebulizzare detersivi su motori Per nebulizzare acqua/prodotti su piante/ fiori		8
Graffatura/ Chiodatura*	Interventi su legno		6

** Vedere comunque le indicazioni riportate sull'oggetto da gonfiare.

Verificare che il consumo d'aria e la massima pressione di esercizio dell'utensile pneumatico da impiegare siano compatibili con la pressione impostata sul regolatore di pressione e con la quantità di aria erogata dal compressore

Before using the compressor, read the instructions for use carefully and comply with the following safety precautions. Consult this handbook if you have any doubts regarding functioning

Preserve all the documentation so that anyone who uses the compressor can consult this beforehand.

1 SAFETY RULES

 This symbol indicates warnings to be read before using the product so as to prevent injury to the user.

 Compressed air is a potentially dangerous form of energy; always take great care when using the compressor and its accessories.

 Warning: the compressor may restart when power is restored following a blackout.

An ACOUSTIC PRESSURE's value of 4 m. corresponds to the ACOUSTIC POWER's value stated on the yellow label located on the compressor, minus 20 dB.

DO'S

- The compressor must be used in a suitable environment (well ventilated with an ambient temperature of between +5°C and +40°C) and never in places with dust, acids, vapors, explosive or flammable gases.
- Keep the work area free. When operating, the compressor must be placed on a stable surface. The compressor must be used in a vertical position only.
- Safety goggles should be worn when using the compressor in order to protect the eyes against any foreign bodies lifted by the jet of air.
- If possible, when using air-powered accessories, wear safety clothing.
- Always maintain a safety distance of at least 4 meters between the compressor and the work area.
- Check for correspondence between the compressor plate data with the actual specifications of the electrical system. A variation of $\pm 10\%$ with respect of the rated value is allowed.
- Insert the plug of the electrical cable in a socket of suitable shape, voltage and frequency complying with current regulations.
- Use extension cables with a maximum length of 5 meters and with a cable cross-section of not less than 1.5 mm². Use of extension cables of different length and cross-section and also of adapters and multiple sockets should be avoided.
- Always use the handle to move the compressor.
- Do not lift the compressor by the telescopic handle (reference 19). This

handle is only for pulling the unit.

- When using compressed air, you must know and comply with the safety precautions to be adopted for each type of application (inflation, air-powered tools, painting, washing with water-based detergents only, clinching, etc.).
- To avoid overheating of the electric motor, this compressor is designed for intermittent duty operation as indicated on the technical dataplate (for example, S3-15 means 1.5 minutes On, 8.5 minutes OFF). In case of overheating, the thermal cutout of the motor is released, automatically cutting off the power when the temperature is too high due to excess current take-off. The motor restarts automatically when normal temperature conditions are restored.

DON'TS

- Never direct the jet of air towards persons, animals or your body.
- Never let the compressor come into contact with water or other liquids and never direct the jet of liquids sprayed by tools connected to the compressor towards the compressor: as the appliance is live, this could cause electrocution or short-circuits.
- Never use the appliance with bare feet or wet hands or feet.
- Never yank the power cable to disconnect the plug from the power outlet or to move the compressor.
- Never leave the appliance exposed to adverse weather conditions (rain, sun, fog, snow).
- If this compressor is used outdoors, always remember to stow it after use in a covered or closed place.
- Never use the compressor outdoors in rain or bad weather.
- Never allow inexperienced persons to use the compressor without suitable surveillance. Keep animals at a distance from the work area.
- This appliance is not intended for use by persons (including children) with reduced physical, sensory or mental capabilities, or lack of experience and knowledge, unless they have been given supervision or instruction concerning the use of the appliance by a person responsible for their safety.
- Children should be supervised to ensure that they do not play with the appliance.
- The compressed air produced by the compressor cannot not be used for pharmaceutical, food or medical purposes or to fill the air bottles of scuba divers.
- Do not place flammable or nylon/fabric objects close to and/or on the compressor.
- Do not cover the air inlets on the compressor.
- Do not open or tamper with any part of the compressor. Contact an authorized Service Center.

COMPONENTS (fig. A - B - C)

1	On/Off switch	12	5-m spiral cord
2	Safety valve	13	Blower gun
3	Receiver air pressure gauge	14	Rear housing for accessories
4	Operating pressure adjustment knob	15	Power cable
5	Air used pressure gauge	16	Power cable housing
6	Compressed air outlet with quick connect	17	Housing for accessories
7	Receiver condensation drainage tap	18	Handle
8,9,10	Inflating adapters	19	Telescopic handle
11	Inflating gun	20	Wheels

2 CONNECTING ACCESSORIES TO THE COMPRESSOR

 Before connecting accessories, always make sure that the compressor is OFF.

All the accessories are connected to the compressor using the spiral cord (12) fitted with quick connects.

Insert the spiral cord 12 from the side of connector A in the compressed air outlet 6 (fig. 1). Push connector A firmly until it clicks in place.

Connect the accessory selected to the other end (C) of the spiral cord (fig. 3): push fitting D of the accessory firmly inside C. A click indicates that the accessory is connected.

When you have finished your work, switch off the compressor, drain the compressed air receiver using the accessory connected dry (for example, blowing with the gun empty), then disconnect the spiral cord from the compressor, pulling back the external ring-nut B (fig. 2). With the same

procedure (pulling back the ring-nut of connector C), disconnect the spiral cord from the accessory (fig. 4).

3 USE OF THE COMPRESSOR

Connect the accessory required. Connect the compressor to the mains using the power cable 15 located in housing 16 on the back of the compressor. Press switch 1 to start the compressor. The compressor will continue to operate until the air receiver is completely full. On reaching maximum pressure (8 bar), the compressor will stop automatically. The pressure value of the air contained in the receiver is indicated on gauge 3.

For reasons of safety and for improved use, the accessories must operate at a specific pressure, indicated in table 1 and represented by the colored segments of the gauge 5. To adjust the specific operating pressure for each accessory, turn knob 4 in a clockwise direction (+) to increase the pressure and in a counterclockwise direction (-) to reduce it (check the precise pressure level on gauge 5).

Once you have set a suitable operating pressure, the accessory is ready for use. It is normal for the compressor to stop and restart at intervals during use of the compressed air.

You can connect simultaneously two pneumatic tools in the two compressed air outlets 6 (provided with quick connect). In this case, the same pressure will be set for both the pneumatic tools, by adjusting the operating pressure by means of the knob 4.

You can use compressed air also at a distance from a power source: fill the receiver contained inside beforehand following the procedure described above; disconnect the compressor from the power supply, take the compressor to the place where it is to be used, connect and use the accessory required. The time of use prior to another recharge depends on the volume of air you consume.

When you have finished using the compressor, switch off switch **1** and disconnect the power cable **15** from the current outlet, replacing it in the housing **16** on the back. Run the accessory connected dry until there is no more air in the receiver.
It is good practice to store all the accessories in the housing **14** on the back of the compressor.

EXTENDING THE TELESCOPIC HANDLE

Press the button as shown in **fig. 11**, in order to extend the telescopic handle, then pull the handle towards the high (**fig. 12**) up to its complete extent: a click indicates that the handle is fully extended.

MAINTENANCE



Never clean the machine and its components with solvents, flammable or toxic liquids. Use only a damp cloth making sure you have unplugged the compressor from the current outlet.
After approx. 2 hours of use, the condensate that has formed must be drained from the receiver. First of all, vent all the air using the accessory connected, as described above. Back off vent valve **7** located underneath the compressor (switched off beforehand) by two turns, taking care to maintain the compressor in a vertical position. After draining all the water, draw up the valve tightly.

Warning: if the water that condenses is not drained, it may corrode the receiver, reducing its capacity and impairing safety.
As it is a contaminating product, condensate must be **DISPOSED** of in accordance with laws on protection of the environment and current legislation.

The compressor must be disposed in conformity with the methods provided for by local regulations.

4 INFLATING GUN

For inflating tires, rubber dinghies, air beds, footballs and other objects
PRESSURE LEVEL: 1 - 4 bar

-  **Warning:** Do not direct the jet of compressed air towards people or animals.
-  Never inflate the objects above the recommended inflation pressure as this may be dangerous and cause damage and/or injuries.
-  The gun is not suitable for inflating car tires. For this operation, use of the approved inflating gun that can be purchased separately is recommended.

USE

- 1) Connect the inflating gun **11** to the compressor as explained in chapter "2 - CONNECTING THE ACCESSORIES TO THE COMPRESSOR"
- 2) When inflating **tires** or certain **bicycle tires**, it is not necessary to insert any of the adapters (**fig. 7**). Press tab **E** (**fig. 5**) and connect the hose of the gun to the tire pushing the fitting on the valve and then releasing the tab.
- 3) Regulate working pressure to the value indicated for this accessory (see **table 1**)
- 4) Inflate the tire pressing lever **F** (**fig. 6**). Release the lever and read the pressure reached on gauge **G** of the gun. Repeat the operation until the pressure required is obtained (do not exceed the recommended inflation pressure indicated in **table 1**). In the case of over-inflation, press button **H** to reduce inflation pressure
Warning: do not hold down the lever too long before checking the pressure reached as this could cause explosion of the object being inflated.
- 5) When inflating **footballs, rubber dinghies, certain bicycle tires and children's inflatable swimming-pools**, you may have to use a suitable adapter (**fig. 7**)
Adapter **8** is used for footballs
Adapter **9** is used for rubber dinghies, air beds and children's swimming-pools
Adapter **10** is used for certain bicycles
Select the suitable adapter and push it in the inflating hose pressing tab **E** (**fig. 8**). Once it is inserted, release tab **E**.
To secure the adapter, turn it slightly in a clockwise direction
- 6) Inflate the object concerned as described in point 4.

TIPS FOR USING THE INFLATING GUN

Use the inflating gun at least once every two weeks in order to check that your tires are at the right pressure; this promotes fuel economy, increases the service life of your tires and improves safety as it reduces braking distances and improves handling of the vehicle.

MAINTENANCE

Do not clean the inflating gun and adapters with solvents or flammable or toxic liquids.

5 BLOWER GUN

To remove dust and dirt
PRESSURE LEVEL: 4 - 8

-  **Warning:** it is advisable to wear safety goggles when using the blower gun.
-  Do not direct the jet of compressed air towards people or animals.
Take care not to blow dust and dirt towards yourself or other persons.

USE

- 1) Connect the blower gun **13** to the compressor as explained in chapter "2 - CONNECTING THE ACCESSORIES TO THE COMPRESSOR"
- 2) Set operating pressure to the value indicated for this accessory (see **table 1**).
- 3) Direct the blower gun towards the surface to be cleaned and press the lever **E** (**fig. 9**). The flow of air can be regulated according to how far you press down lever **E**.

TIPS FOR USING THE BLOWER GUN

Clean the carpets of your home or car mats very efficiently using the blower gun. It is also ideal for keyboards, electrical items, refrigerators, cameras, TV cameras, glassware and the filters of vacuum cleaners (**fig. 10**).
Warning: when using the blower gun on delicate or precision equipment (TV cameras, camera lenses, etc.) reduce the pressure of the jet to minimum value.

MAINTENANCE

Do not clean the blower gun with solvents or flammable or toxic liquids.

6 OTHER USES

Other uses* are possible purchasing the accessories separately.

TABLE 1 – RECOMMENDED OPERATING PRESSURES

FUNCTION	APPLICATION	INFLATION PRESSURE (IN BAR)	OPERATING PRESSURE (IN BAR)
Inflation*	To inflate: footballs	0,8 - 1**	1 - 4
	Dinghies, air beds, children's swimming pools	0,5 - 1**	
	Tires	2 - 3	
	Ordinary bicycle tires	1 - 3	
	Mountain bike tires	2 - 2,5	
Blowing	To remove dust from ordinary objects		8
	To remove dust from precision equipment		4
Painting*	To paint small surfaces at low pressure		2 - 3
	For airbrush work		1,5 - 2
Washing/spraying*	For washing with air/water gun		8
	To spray detergives on engines To spray water/products on plants/flowers		8
Clinching/Nailing*	For woodwork		6

** Consult the indications provided on the object to be inflated.

Please check that the air consumption and the maximum working pressure of the pneumatic tool to be used are compatible with the pressure set on the pressure regulator and with the amount of air supplied by the compressor.

Lire attentivement le manuel opérateur avant d'utiliser l'appareil et respecter les avertissements suivants. Consulter le manuel en cas de doutes sur le fonctionnement de l'appareil. Conserver l'ensemble de la documentation, afin que tout utilisateur du compresseur puisse la consulter.

1 NORMES DE SECURITE

 Ce pictogramme identifie les avertissements qu'il faut lire attentivement avant d'utiliser l'appareil, afin de prévenir de possibles dommages corporels.

 L'air comprimé étant une forme d'énergie potentiellement dangereuse, il est nécessaire d'utiliser le compresseur et ses accessoires avec une extrême prudence.

 Attention: le compresseur pourrait redémarrer de manière inopinée en cas de rétablissement du courant après une coupure électrique.

La valeur de PRESSION ACOUSTIQUE mesurée à 4 m. équivaut à la valeur de PUISSANCE ACOUSTIQUE déclarée sur l'étiquette jaune, positionnée sur le compresseur, moins de 20 dB.

A FAIRE

- Le compresseur doit être utilisé dans des endroits appropriés (bonne ventilation, température ambiante comprise entre +5°C et +40°C), totalement exempts de poussières, d'acides, de vapeurs, de gaz explosifs ou inflammables.
- Veiller à ce que la zone de travail soit dégagée. Lorsqu'il est en marche, le compresseur doit reposer sur un appui stable. Utiliser le compresseur exclusivement en position verticale.
- Le port de lunettes de sécurité est conseillé pendant le fonctionnement de l'appareil, afin de protéger les yeux contre les projections de corps étrangers soulevés par le jet d'air comprimé.
- Dans la mesure du possible, porter des équipements individuels de protection lors de l'utilisation des accessoires pneumatiques.
- Toujours respecter une distance de sécurité d'au moins 4 mètres entre le compresseur et la zone de travail.
- Contrôler que les caractéristiques figurant sur la plaquette d'identification du compresseur correspondent bien aux caractéristiques effectives de l'équipement électrique. Une variation de tension de +/- 10% par rapport à la valeur nominale est admise.
- Brancher la fiche du câble électrique dans une prise compatible en termes de forme, de tension et de fréquence, conformément aux normes en vigueur.
- Utiliser des rallonges du câble électrique d'une longueur maximum de 5 mètres et ayant une section du câble non inférieure à 1,5 mm². L'utilisation de rallonges de longueur et section différentes, d'adaptateurs et de prises multiples, est fortement déconseillée.
- Utiliser exclusivement la poignée pour déplacer le compresseur.
- Ne pas lever le compresseur de la poignée télescopique (référence 19). Il

ne faut utiliser cette poignée que pour entraîner l'unité.

- L'utilisation de l'air comprimé pour les différentes applications prévues (gonflage, outils pneumatiques, peinture, lavage avec des détergents à base aqueuse seulement, agrafage, etc.), implique la connaissance et le respect des normes prescrites au cas par cas.
- Ce compresseur a été réalisé pour fonctionner avec le rapport d'intermittence spécifié sur la plaquette des caractéristiques techniques (par exemple, S3-15 signifie 1,5 minutes de fonctionnement et 8,5 minutes d'arrêt), afin d'éviter une surchauffe excessive du moteur électrique. Au cas où ce rapport ne serait pas respecté, la protection thermique dont le moteur est pourvu interviendrait automatiquement, en coupant le courant électrique dès que la température devient trop élevée. Le moteur redémarrera automatiquement dès le rétablissement des conditions normales de fonctionnement.

A NE PAS FAIRE

- Ne jamais diriger le jet d'air/de liquides vers des personnes, des animaux ou vers soi-même.
- Ne pas mettre le compresseur en contact avec de l'eau ou d'autres liquides. Ne pas diriger vers le compresseur le jet des liquides pulvérisés par des outils branchés sur le compresseur lui-même: l'appareil étant sous tension, il existe des risques d'électrocution ou de court-circuit.
- Ne pas utiliser l'appareil, les pieds et/ou les mains mouillés.
- Ne pas tirer le câble d'alimentation pour débrancher la fiche de la prise électrique ou pour déplacer le compresseur.
- Ne pas laisser l'appareil exposé aux agents atmosphériques (pluie, soleil, brouillard, neige).
- En cas d'emploi du compresseur à l'extérieur, toujours le ranger dans un lieu couvert ou clos après son utilisation.
- Ne jamais utiliser le compresseur à l'extérieur en cas de pluie ou de conditions météorologiques adverses.
- Interdire l'utilisation du compresseur aux personnes inexpérimentées et sans surveillance. Eloigner les animaux de la zone de travail.
- Le présent appareil n'est pas apte à être utilisé par tous sujets (y compris les enfants) dont les capacités physiques, sensorielles ou mentales seraient faibles, ou qui manqueraient d'expérience ou de compétence, à moins qu'ils n'aient été suivis ou renseignés quant à l'utilisation de l'appareil en question, et ce par l'intermédiaire d'une personne responsable de leur sécurité.
- Les enfants doivent être surveillés pour vérifier qu'ils ne jouent pas avec l'appareil.
- L'air comprimé produit par cet appareil n'est pas utilisable dans les domaines pharmaceutique, alimentaire ou hospitalier; de même, il ne peut être utilisé pour remplir les bouteilles utilisées dans la plongée sous-marine.
- Ne pas placer d'objets inflammables ou en nylon et tissu à proximité et/ou sur le compresseur.
- Ne pas recouvrir les prises d'air situées sur le compresseur.
- Ne pas ouvrir ou trafiquer le compresseur et ses composants. S'adresser à un Centre Après-vente agréé.

COMPOSANTS (fig. A - B - C)

1	Interrupteur on/off	12	Tuyau en spirale 5 m.
2	Clapet de sécurité	13	Pistolet de soufflage
3	Manomètre de pression de l'air dans le réservoir	14	Logement accessoires arrière
4	Manette de réglage de pression de fonctionnement	15	Câble d'alimentation
5	Manomètre de pression de l'air de fonctionnement	16	Logement du câble d'alimentation
6	Sortie de l'air comprimé à raccord rapide	17	Logement des accessoires
7	Robinet de vidange de l'eau de condensation du réservoir	18	Poignée
8,9,10	Adaptateurs de gonflage	19	Poignée télescopique
11	Pistolet de gonflage	20	Roues

2 BRANCHEMENT DES ACCESSOIRES AU COMPRESSEUR

 S'assurer que le compresseur est hors tension avant de brancher les accessoires.

Tous les accessoires sont branchés au compresseur par le biais du tuyau en spirale (12), muni de connecteurs à raccord rapide.

Engager le tuyau en spirale 12 du côté du connecteur A, dans la sortie de l'air comprimé 6 (fig. 1). Pousser le connecteur A à fond, jusqu'à entendre un déclic métallique.

Brancher l'accessoire sur l'autre extrémité (C) du tuyau en spirale (fig. 3): pousser à fond le raccord D de l'accessoire à l'intérieur de C. Dans ce cas aussi, un déclic métallique indiquera que la connexion est correcte.

Au terme de toute utilisation, mettre le compresseur hors tension; vidanger le réservoir de l'air comprimé, en utilisant l'accessoire branché à vide (par exemple, en soufflant à vide à l'aide du pistolet), puis débrancher le tuyau en spirale du compresseur, en tirant la bague extérieure B (fig. 2) en arrière. Utiliser cette même méthode (en tirant en arrière la bague du connecteur C) pour débrancher le tuyau en spirale de l'accessoire (fig. 4).

3 UTILISATION DU COMPRESSEUR

Brancher l'accessoire désiré. Brancher le compresseur au secteur au moyen du câble d'alimentation 15, situé dans le logement 16, à l'arrière du compresseur. Mettre le compresseur en marche en appuyant sur l'interrupteur 1. Le compresseur fonctionnera jusqu'à remplissage complet du réservoir à air. Une fois la pression maximale atteinte (8 bars), le compresseur s'arrêtera automatiquement. La valeur de la pression de l'air présent dans le réservoir est affichée par le manomètre 3.

Pour des raisons de sécurité ainsi que pour une meilleure utilisation, les accessoires doivent fonctionner à une certaine pression, spécifiée dans le tableau 1 et représentée par les plages colorées sur le manomètre 5. Pour régler la pression de fonctionnement spécifique pour chaque accessoire, tourner la manette 4 dans le sens des aiguilles d'une montre (+) pour augmenter la pression ou en sens inverse (-) pour la réduire (vérifier la valeur exacte de la pression sur le manomètre 5).

Une fois la valeur correcte de la pression affichée, l'accessoire est prêt pour être utilisé.

Il est tout à fait normal que le compresseur s'arrête et redémarre régulièrement pendant l'utilisation de l'air comprimé.

Deux accessoires peuvent être branchés simultanément aux deux sorties de l'air comprimé 6 (équipées de leurs connexions rapides). Dans ce cas-là, la même pression sera configurée pour les deux accessoires pneumatiques en ajustant la pression d'utilisation par la poignée 4.

Il est possible d'utiliser l'air comprimé loin d'une source d'alimentation électrique. Remplir préalablement le réservoir intérieur, en suivant les procédures décrites ci-dessus. Débrancher le compresseur du secteur, le déplacer sur le lieu d'utilisation, puis brancher et utiliser l'accessoire désiré. L'autonomie d'utilisation du compresseur avant qu'il soit nécessaire de procéder à une autre recharge, dépendra du volume d'air consommé.

Au terme de l'utilisation, mettre le compresseur hors tension en agissant sur l'interrupteur 1 et débrancher le câble d'alimentation 15 de la prise de courant, en le rangeant dans le logement 16, situé à l'arrière de l'appareil. Utiliser l'accessoire branché à vide jusqu'à évacuer complètement l'air comprimé présent dans le réservoir. Il est conseillé de ranger tous les accessoires dans le logement 14, situé à l'arrière de l'appareil.

EXTENSION DE LA POIGNÉE TÉLESCOPIQUE

Pour étendre la poignée télescopique, appuyer sur le bouton tel qu'affiche la fig. 11 et tirer la poignée vers le haut (fig. 12) jusqu'à son extension totale: un déclenchement métallique indique que la poignée est entièrement étendue.

MAINTENANCE

Ne pas nettoyer l'appareil et ses composants à l'aide de solvants et de liquides inflammables ou toxiques. Utiliser uniquement un chiffon humide, en veillant d'abord à ce que la fiche soit débranchée de la prise électrique. Après environ 2 heures de fonctionnement, vidanger l'eau de condensation qui s'accumule dans le réservoir. Evacuer d'abord l'air en utilisant l'accessoire branché, comme décrit précédemment. Desserrer de deux tours le clapet de vidange 7, situé sous le compresseur (mis préalablement hors tension), en veillant à ce que celui-ci soit en position verticale. Une fois l'eau de condensation complètement évacuée, serrer de nouveau le clapet à fond.



Attention: si elle n'est pas évacuée, l'eau de condensation peut corroder le réservoir, en limitant sa capacité et en compromettant sa sécurité. S'agissant d'un produit polluant, l'eau de condensation doit être traitée et évacuée dans le respect de l'environnement et des lois en vigueur en la matière.

Le compresseur doit être évacué en suivant les canaux appropriés prévus par les normatives locales.

4 PISTOLET DE GONFLAGE

Pour le gonflage de pneumatiques, bateaux gonflables, matelas de plage, ballons, etc.

NIVEAU DE PRESSION : 1 - 4 bar



Attention: Ne jamais diriger le jet d'air/de liquides vers des personnes ou des animaux.



Ne jamais gonfler les objets à une pression supérieure à la pression de gonflage recommandée; cette manœuvre est dangereuse et peut occasionner des dommages corporels et/ou matériels.

UTILISATION

- 1) Brancher le pistolet de gonflage 11 au compresseur, comme illustré dans le chapitre 2 - BRANCHEMENT DES ACCESSOIRES AU COMPRESSEUR.
- 2) En cas de gonflage de certains pneumatiques de vélos, il n'est pas nécessaire d'utiliser l'un des adaptateurs (fig. 7). Appuyer sur la languette E (fig. 5) et brancher le tuyau du pistolet au pneumatique, en poussant le raccord sur le clapet et en relâchant la languette.
- 3) Régler la pression de fonctionnement en fonction de la valeur prescrite pour cet accessoire (voir tableau 1).
- 4) Gonfler le pneumatique, en appuyant sur le levier F (fig. 6). Relâcher le levier et lire la pression atteinte, affichée sur le manomètre G du pistolet. Répéter cette opération jusqu'à atteindre la pression désirée (ne pas dépasser la pression de gonflage préconisée dans le tableau 1). En cas de gonflage excessif, il est possible de réduire la pression en appuyant sur le bouton H.
Attention: ne pas appuyer trop longtemps sur le levier sans vérifier la pression atteinte, sous peine de provoquer l'éclatement de l'objet qu'on est en train de gonfler.

5) En cas de gonflage de ballons de football, de bateaux gonflables, de certains pneumatiques de vélos, de matelas de plage et de piscines gonflables pour enfants, il est nécessaire d'utiliser un adaptateur approprié (fig. 7).

L'adaptateur 8 est utilisé pour les ballons de football.

L'adaptateur 9 est utilisé pour les bateaux gonflables, les matelas de plage et les piscines gonflables pour enfants.

L'adaptateur 10 est utilisé pour certains vélos.

Choisir l'adaptateur approprié et l'engager dans le tube de gonflage, en

appuyant sur la languette E (fig. 8). Une fois l'adaptateur engagé, relâcher la languette E.

Pour fixer l'adaptateur, le tourner légèrement dans le sens des aiguilles d'une montre.

- 6) Procéder au gonflage de l'objet en question, comme illustré au point 4 ci-dessus.

CONSEILS D'UTILISATION

Utiliser le pistolet de gonflage au moins une fois tous les 15 jours pour vérifier la pression correcte des pneumatiques. Cette simple mesure permet de réduire la consommation de carburant, d'augmenter la durée utile des pneumatiques et d'accroître la sécurité, grâce à la réduction des distances de freinage et à une plus grande maniabilité du véhicule.

MAINTENANCE

Ne jamais nettoyer le pistolet de gonflage et les adaptateurs à l'aide de solvants et de liquides inflammables ou toxiques.

5 PISTOLET DE SOUFFLAGE

Pour éliminer la poussière et la saleté

NIVEAU DE PRESSION : 4 – 8



Attention : le port de lunettes de protection est conseillé pendant l'utilisation d'un pistolet pour le soufflage.



Ne jamais diriger le jet d'air/de liquides vers des personnes ou des animaux. Veiller à ne pas souffler la poussière ou la saleté vers soi-même ou d'autres personnes.

UTILISATION

- 1) Brancher le pistolet de soufflage 13 au compresseur, comme illustré dans le chapitre 2 - BRANCHEMENT DES ACCESSOIRES AU COMPRESSEUR.
- 2) Régler la pression de fonctionnement en fonction de la valeur prescrite pour cet accessoire (voir tableau 1).
- 3) Diriger le pistolet de soufflage vers la surface à nettoyer et appuyer sur le levier E (fig. 9). Le débit d'air peut être modulé en appuyant avec plus ou moins de force sur le levier E.

CONSEILS D'UTILISATION

Le pistolet de soufflage permet de nettoyer efficacement les tapis domestiques et ceux des voitures. Idéal aussi pour les claviers, les équipements électriques, les réfrigérateurs, les appareils photo, les caméras, les surfaces vitrées et les filtres des aspirateurs (fig. 10).

Attention: en cas d'utilisation sur des équipements sensibles ou de précision (caméscopes, objectifs d'appareils photo, etc.), réduire au minimum la pression du jet d'air.

MAINTENANCE

Ne jamais nettoyer le pistolet de soufflage à l'aide de solvants et de liquides inflammables ou toxiques.

6 AUTRES UTILISATIONS

D'autres utilisations* sont possibles, en achetant des accessoires vendus séparément.

TABLEAU 1 - PRESSIONS DE FONCTIONNEMENT PRECONISEES

FONCTION	UTILISATION	PRESSION DE GONFLAGE (BARS)	PRESSION DE FONCTIONNEMENT (BARS)
Gonflage*	Pour gonfler: ballons de football	0,8 - 1**	1 - 4
	bateaux gonflables, matelas de plage, piscines gonflables pour enfants	0,5 - 1**	
	pneumatiques	2 - 3	
	pneumatiques de vélos ordinaires	1 - 3	
	pneumatiques de VTT	2 - 2,5	
Soufflage	Pour éliminer la poussière présente sur des objets d'usage courant		8
	Pour éliminer la poussière présente sur des appareils de précision		4
Peinture*	Pour peindre à basse pression des surfaces de petites dimensions		2 - 3
	Pour utiliser un aérographe		1,5 - 2
Lavage/ Pulvérisation*	Pour le lavage à l'aide d'une lance air/eau		8
	Pour pulvériser des produits détergents sur des moteurs		8
	Pour pulvériser de l'eau ou des produits spécifiques sur des plantes/fleurs		8
Agrafa/ Rivetage*	Interventions sur le bois		6

** Se reporter toujours aux instructions figurant sur l'objet à gonfler.

Vérifier que la consommation d'air et la pression maximum d'exercice de l'outil pneumatique qu'il faut employer soit compatible avec la pression établie sur le régulateur de pression et avec la quantité d'air distribuée par le compresseur.

D

Diese Bedienungsanleitung für späteres Nachschlagen sorgfältig aufbewahren

Vor der Inbetriebnahme müssen die Bedienungsanleitungen aufmerksam durchgelesen, und die nachstehenden Hinweise strikt befolgt werden. Schlagen Sie in Zweifelsfällen bezüglich des Betriebs in diesem Handbuch nach.

Bewahren Sie die gesamte Dokumentation so auf, dass jeder, der den Kompressor benutzt, jederzeit darin nachschlagen kann.

1 SICHERHEITSVORSCHRIFTEN



Dieses Symbol weist auf Hinweise hin, die vor Inbetriebnahme des Produkts aufmerksam durchgelesen werden müssen, um mögliche Verletzungen des Bedieners zu vermeiden.



Druckluft ist eine potentiell gefährliche Energieform, deshalb muss bei Benutzung des Kompressors und dessen Zubehör unbedingt vorsichtig vorgegangen werden.



Achtung: Bei einem Stromausfall und darauf folgender Rückkehr der Spannungsversorgung könnte der Kompressor unvermittelt anlaufen.

Der in 4 m Entfernung gemessene Schalldruck ist der auf dem gelben Etikett, das am Kompressor zu finden ist, angegebenen Schalleistung äquivalent und ist kleiner 20 dB.



AUF JEDEN FALL

- Der Kompressor muss in geeigneten Räumen benutzt werden (gut belüftet, mit einer Raumtemperatur zwischen +5° und +40°C), nie in Präsenz von Staub, Säuren, Dämpfen, explosiven oder entzündlichen Gasen.
- Den Arbeitsbereich stets aufgeräumt halten. Der laufende Kompressor muss auf einen stabilen Untergrund gestellt werden. Den Kompressor nur in vertikaler Stellung benutzen.
- Während der Benutzung des Kompressors sollte eine Schutzbrille getragen werden, um die Augen vor Fremdkörpern zu schützen, die vom Druckluftstrahl aufgewirbelt werden.
- Bei Benutzung von pneumatischem Zubehör möglichst Unfallschutzkleidung tragen.
- Zwischen dem Kompressor und dem Arbeitsbereich immer einen Sicherheitsabstand von mindestens 4 Metern einhalten.
- Es ist die Übereinstimmung der Daten des Kennzeichenschildes des Kompressors mit denen der vorhandenen elektrischen Anlage zu vergleichen; ein Spannungsunterschied von +/- 10% gegenüber der Nominalstärke ist zulässig.
- Den Stecker des Stromkabels an einer Steckdose mit passender Form, Spannung und Frequenz anschließen, die den geltenden Vorschriften entspricht.
- Verlängerungskabel dürfen nicht länger als 5 Meter sein und müssen einen Kabelquerschnitt von mindestens 1,5 mm² haben. Von der Verwendung von Verlängerungskabeln mit unterschiedlicher Länge und Querschnitt, sowie von Adaptern und Mehrfachsteckern wird abgeraten.
- Den Kompressor immer nur am Handgriff befördern.

- Der ausziehbare Griff (Pos. 19) darf nur verwendet werden um mit dem Kompressor zu fahren. Beachten Sie bitte dass der Kompressor niemals an dem ausziehbaren-Griff angehoben bzw. getragen wird.
- Die Verwendung der Druckluft zu den verschiedenen vorgesehenen Zwecken (Aufblasen, Pneumatikwerkzeuge, Lackieren, Waschen mit Reinigern nur auf Wasserbasis, Heften usw.) setzt die Kenntnis und die Befolgung der jeweiligen spezifischen Vorschriften.
- Dieser Kompressor wurde für einen Intervallbetrieb wie auf dem Schild der technischen Daten angegeben konstruiert (S3-15 bedeutet z. B. 15 Minuten Betrieb und 8,5 Minuten Stillstand), um einer Überhitzung des Elektromotors vorzubeugen. Im Fall einer Überhitzung schaltet sich die Wärmeschutzvorrichtung des Motors ein, die automatisch die Stromzufuhr unterbricht. Ist die normale Betriebstemperatur wieder hergestellt, schaltet sich der Motor automatisch wieder ein.



AUF KEINEN FALL

- Den Druckluft-/Flüssigkeitsstrahl niemals auf Personen, Tiere oder sich selbst richten.
- Der Kompressor darf nicht in Kontakt mit Wasser oder anderen Flüssigkeiten kommen. Außerdem darf der aus den am Kompressor angeschlossenen Werkzeugen austretende Flüssigkeitsstrahl niemals auf den Kompressor selbst gerichtet werden: Das Gerät steht unter Spannung und es könnte zu Stromschlägen oder Kurzschlüssen kommen.
- Das Gerät nicht barfuß oder mit nassen Händen und Füßen bedienen.
- Nicht am Netzkabel ziehen, um den Stecker aus der Steckdose zu ziehen oder um den Kompressor zu bewegen.
- Das Gerät nicht der Witterung (Regen, Sonne, Nebel, Schnee) aussetzen.
- Wenn der Kompressor im Außenbereich benutzt wird, muss er nach Gebrauch an einem überdachten Ort oder in einem geschlossenen Raum verstaut werden.
- Bei Regen oder schlechtem Wetter darf der Kompressor nicht im Außenbereich verwendet werden!
- Unerfahrenen Personen ist die unbeaufsichtigte Bedienung des Kompressors zu untersagen. Tiere sind vom Arbeitsbereich fernzuhalten.
- Das Gerät darf nicht von Personen (Kinder unbegleitet) mit beschränkten körperlichen, sensorischen oder geistlichen Kapazitäten, oder ohne erworbene Erfahrung oder Kenntnissen, benutzt werden, es sei denn, sie wurden durch eine für ihre Sicherheit verantwortliche Person beaufsichtigt und oder über den Gebrauch des Gerätes informiert.
- Kinder müssen beaufsichtigt und es muss sichergestellt werden, dass sie nicht mit dem Gerät spielen.
- Von dieser Maschine erzeugte Druckluft ist nicht im Pharma-, Nahrungsmittel- oder Krankenhausbereich verwendbar und darf nicht zur Füllung von Tauchgasflaschen verwendet werden.
- Keine entflammaren Gegenstände oder Gegenstände aus Nylon und Stoff in die Nähe und/oder auf den Kompressor stellen.
- Die Luftansaugöffnungen am Kompressor nicht zudecken.
- Den Kompressor nicht öffnen und an keinem Teil Änderungen vornehmen. Wenden Sie sich an den autorisierten Kundendienst.

BAUTEILE (Abb. A - B - C)

1	Schalter on/off	12	Spiralschlauch 5 m
2	Sicherheitsventil	13	Blaspistole
3	Manometer Druckluft im Tank	14	Zubehör-Fach Rückseite
4	Drehknopf zur Einstellung des Betriebsdrucks	15	Netzkabel
5	Manometer Betriebsdruckluft	16	Netzkabelfach
6	Druckluftaustritt mit Schnellkupplung	17	Zubehörfach
7	Absperrhahn für den Kondensatablass aus dem Tank	18	Transport-Griff
8,9,10	Reifenfülladapter	19	Teleskop-Griff
11	Reifenfüllpistole	20	Räder

2 ANSCHLUSS DES ZUBEHÖRS AN DEN KOMPRESSOR



Vor Anschluss des Zubehörs muss sichergestellt werden, dass der Kompressor ausgeschaltet ist.

Alle Zubehöerteile werden über den mit Schnellkupplungen ausgestatteten Spiralschlauch (12) am Kompressor angeschlossen.

Den Spiralschlauch 12 auf der Seite der Kupplung A am Druckluftaustritt 6 anschließen (Abb. 1). Die Kupplung A fest einstecken, bis die hörbar einclickt.

Das gewünschte Zubehöerteil am anderen Ende (C) des Spiralschlauchs anschließen (Abb. 3): Die Kupplung D des Zubehörs fest in C einstecken. Auch in diesem Fall muss sie hörbar einclicken. Nach Gebrauch den Kompressor ausschalten und den Drucklufttank durch Leerlauf des angeschlossenen Zubehörs entleeren (zum Beispiel mit der Pistole ins Leere blasen). Dann die äußere Nutmutter B (Abb. 2) nach hinten ziehen, um den Spiralschlauch vom Kompressor zu lösen. Auf dieselbe Weise (d.h. Nutmutter der Kupplung C nach hinten ziehen) den Spiralschlauch vom Zubehöerteil trennen (Abb. 4).

3 BENUTZUNG DES KOMPRESSORS

Das gewünschte Zubehöerteil anschließen. Den Kompressor mit dem Netzkabel 15, das im Fach 16 auf der Rückseite des Kompressors verstaut ist, an das Stromnetz anschließen.

Auf den Schalter 1 drücken, um den Kompressor einzuschalten. Der Kompressor bleibt in Betrieb, bis der Drucklufttank gefüllt ist. Sobald der Hochdruck (8 bar) erreicht ist, bleibt der Kompressor automatisch stehen. Der Druckwert der im Tank enthaltenen Luft wird am Manometer 3 angezeigt. Aus Sicherheitsgründen und für einen besseren Gebrauch müssen die Zubehöerteile bei einem bestimmten Druck betrieben werden, der in der Tabelle 1 angegeben ist und von den farbigen Abschnitten am Manometer 5 dargestellt wird. Um den spezifischen Betriebsdruck für jedes Zubehöerteil einzustellen, den Drehknopf 4 im Uhrzeigersinn (+) drehen, um den Druck zu erhöhen, bzw. gegen den Uhrzeigersinn (-) drehen, um den Druck zu verringern (den genauen Druckwert am Manometer 5 kontrollieren). Sobald der passende Betriebsdruck eingestellt ist, ist das Zubehöerteil einsatzbereit.

Es ist normal, dass der Kompressor während des Gebrauchs der Druckluft in gewissen Abständen abschaltet und wieder anläuft.

Sie können gleichzeitig zwei pneumatische Werkzeuge in die beiden (mit Schnellkupplung versehenen) Druckluftauslässe **6** anschließen. Reguliert man in diesem Fall den Betriebsdruck über den Griff **4**, werden beide Pneumatikwerkzeuge mit demselben Druck versorgt.

Die Druckluft kann auch fern von einem Stromanschluss benutzt werden: Den eingebauten Tank vorher wie oben beschrieben füllen; den Kompressor vom Stromnetz trennen und zum Einsatzort bringen. Das gewünschte Zubehör anschließen und benutzen. Die Arbeitsdauer vor Nachfüllen des Tanks hängt vom verbrauchten Luftvolumen ab.

Nach Gebrauch des Kompressors mit dem Schalter **1** abschalten, das Netzkabel **15** trennen und wieder im Fach **16** auf der Rückseite des Kompressors verstauen. Das angeschlossene Zubehör im Leerlauf benutzen, bis keine Druckluft mehr im Tank ist.

Am besten alle Zubehörteile im Fach **14** auf der Rückseite des Kompressors verstauen.

AUSZIEHEN DES TELESKOPGRIFFS

Zum Ausziehen des Teleskopgriffs die Taste wie in Abb. **11** gezeigt drücken und den Griff nach oben ziehen (Abb. **12**), bis er komplett ausgezogen ist: ein Klick zeigt an, dass der Griff voll ausgezogen ist.

WARTUNG

Die Maschine und deren Komponenten nicht mit Lösemittel, entzündlichen oder giftigen Flüssigkeiten reinigen. Zum Reinigen nur ein feuchtes Tuch benutzen. Vorher sicherstellen, dass der Stecker aus der Steckdose gezogen wurde. Nach etwa 2 Stunden Betrieb muss das Kondenswasser, das sich im Tank bildet, entleert werden. Zuerst die ganze Luft entleeren. Dazu das angeschlossene Zubehör wie oben beschrieben im Leerlauf benutzen. Das unter dem (vorher abgeschalteten) Kompressor befindliche Entlüftungsventil **7** um 2 Umdrehungen aufschrauben. Dabei muss Kompressor in senkrechter Stellung gehalten werden. Das ganze Wasser ausleeren und das Ventil wieder fest zuschrauben.

Achtung: Wenn das Kondenswasser nicht entleert wird, kann der Tank korrodieren. Dadurch wird sein Fassungsvermögen eingeschränkt und die Sicherheit beeinträchtigt. Die **ENTSORGUNG** des Kondenswassers muss gemäß den geltenden Umweltschutzvorschriften und Gesetzen erfolgen, da es sich um ein umweltschädliches Produkt handelt.

Der Kompressor ist entsprechend der gültigen nationalen Gesetze zu entsorgen.

4 REIFENFÜLLPISTOLE

Zum Aufblasen von Reifen, Schlauchbooten, Luftmatratzen, Bällen u.a. Schalldruckpegel: **1 - 4 bar**

Achtung: Den Druckluftstrahl niemals auf Personen oder Tiere richten.

Die Gegenstände über den empfohlenen Druck aufzublasen könnte gefährlich sein und Schäden an den Gegenständen selbst und/oder an Personen verursachen.

Die Pistole eignet sich nicht zum Aufblasen von Autoreifen. Hierfür wird der separat erhältliche, amtlich zugelassene Reifenfüller empfohlen.

GEBRAUCH

- Die Reifenfüllpistole **11** wie im Kapitel «2- ANSCHLUSS DES ZUBEHÖRS AM KOMPRESSOR» beschrieben am Kompressor anschließen
- Zum Aufblasen von **Reifen** und einigen **Fahrradreifen** braucht kein Adapter (Abb. **7**) eingesetzt werden. Die Lasche **E** (Abb. **5**) drücken und den Schlauch der Pistole am Reifen anschließen; die Kupplung auf das Ventil schieben und die Lasche loslassen.
- Den Betriebsdruck auf den für dieses Zubehörteil vorgeschriebenen Wert einstellen (siehe **Tabelle 1**).
- Zum Füllen des Reifens den Hebel **F** drücken (Abb. **6**). Den Hebel loslassen und am Manometer **G** der Pistole den erreichten Druck ablesen. Den Vorgang wiederholen, bis der gewünschte Druck erreicht ist (den in **Tabelle 1** empfohlenen Aufblasdruck nicht übersteigen). Wenn zu stark aufgeblasen wurde, kann der Druck durch Drücken auf die Taste **H** verringert werden.

Achtung: Den Hebel nicht zu lang gedrückt halten, ohne den erreichten Druck zu kontrollieren, da ansonsten der Gegenstand, der aufgeblasen wird, bersten könnte.

- Zum Aufblasen von **Fußbällen**, **Schlauchbooten**, **einigen Fahrradreifen**, **Luftmatratzen** und **aufblasbaren Kinderplanschbecken** muss ein Adapter (Abb. **7**) benutzt werden. Der Adapter **8** wird für Fußbälle benutzt. Der Adapter **9** wird für Schlauchboote, Luftmatratzen und Kinderplanschbecken benutzt. Der Adapter **10** wird für einige Fahrradreifen benutzt. Den passenden Adapter aussuchen und einsetzen: in den Aufblaserschlauch

- schieben und dabei die Lasche **E** drücken (Abb. **8**). Nach Einsetzen des Adapters die Lasche **E** loslassen. Den Adapter leicht im Uhrzeigersinn drehen, um ihn zu befestigen.
- Den gewünschten Gegenstand wie unter Punkt **4** beschrieben aufblasen.

RATSCHLÄGE ZUR BENUTZUNG

Indem die Reifenfüllpistole mindestens alle zwei Wochen benutzt, und kontrolliert wird, ob die Reifen den richtigen Druck aufweisen, wird der Kraftstoffverbrauch reduziert, die Lebensdauer der Reifen verlängert, das Handling des Fahrzeugs verbessert und die Sicherheit erhöht, da der Bremsweg verkürzt wird.

WARTUNG

Die Reifenfüllpistole und die Adapter nicht mit Lösemittel, entzündlichen oder giftigen Flüssigkeiten reinigen.

5 BLASPISTOLE

Zum Abblasen von Staub und Schmutz Schalldruckpegel: **4 - 8**

Achtung: Während der Benutzung der Blaspistole sollte eine Schutzbrille getragen werden.

Den Druckluftstrahl niemals auf Personen oder Tiere richten. Keinen Staub oder Schmutz gegen sich selbst oder andere Personen blasen.

GEBRAUCH

- Die Blaspistole **13** wie im Kapitel «2- ANSCHLUSS DES ZUBEHÖRS AM KOMPRESSOR» beschrieben am Kompressor anschließen
- Den Betriebsdruck auf den für dieses Zubehörteil vorgeschriebenen Wert einstellen (siehe **Tabelle 1**).
- Die Blaspistole auf die zu reinigende Fläche richten und den Hebel **E** (Abb. **9**) drücken. Der Luftstrom kann reguliert werden, indem der Hebel **E** mehr oder weniger durchgedrückt wird.

RATSCHLÄGE ZUR BENUTZUNG

Teppiche oder Automatten können mit der Blaspistole besonders effizient gesäubert werden. Sie auch zur Reinigung von Tastaturen, elektrischen Ausrüstungen Kühlschränken, Fotokameras, Filmkameras, Glas und Staubsauerfiltern ideal (Abb. **10**).

Achtung: Bei Verwendung an empfindlichen oder Präzisionsgeräten (Filmkameras, Fotoobjektive usw.) muss der Druck des Luftstrahls auf den Mindestwert eingestellt werden.

WARTUNG

Die Blaspistole nicht mit Lösemittel, entzündlichen oder giftigen Flüssigkeiten reinigen.

6 SONSTIGES ZUBEHÖR

Andere Verwendungszwecke* sind durch Erwerb von separat erhältlichen Zubehörteilen möglich.

**Auf jeden Fall die Angaben am Aufblasartikel beachten.

TABELLE 1 - EMPFOHLENE BETRIEBSDRÜCKE			
FUNKTION	ANWENDUNG	AUFBLASDRUCK (IN BAR)	BETRIEBSDRUCK (IN BAR)
Aufblasen*	Zum Aufblasen von: Fußballen	0,8 - 1**	1 - 4
	Schlauchbooten, Luftmatratzen, Kinderplanschbecken	0,5 - 1**	
	Reifen	2 - 3	
	Gewöhnlichen Fahrradreifen	1 - 3	
Blasen	Fahrradreifen für Mountainbikes	2 - 2,5	8
	Zum Abblasen von Staub von gewöhnlichen Gegenständen		
Lackieren*	Zum Abblasen von Staub von Präzisionsgeräten		4
	Zum Lackieren kleiner Flächen bei niedrigem Druck		2 - 3
Waschen/ Zerstäuben*	Zum Spritzlackieren		1,5 - 2
	Zur Wasche mit Luft-/Wasserlanze		8
Heften/ Nieten*	Zum Zerstäuben von Reinigungsmitteln auf Motoren		8
	Zum Zerstäuben von Wasser/Produkten auf Pflanzen/Blumen		
	Arbeiten an Holz		6

Es ist zu überprüfen, ob der Luftverbrauch und der maximale Betriebsdruck des zu verwendenden Pneumatikwerkzeugs mit dem am Druckregler eingestellten Druck und der vom Kompressor erzeugten Luftmenge übereinstimmen.

Antes de utilizar el compresor, leer atentamente las instrucciones de uso y respetar las advertencias indicadas. Consultar este manual en caso de dudas sobre el funcionamiento del aparato.

Conservar la documentación completa, para permitir que todas las personas que utilicen el compresor puedan consultarla antes de comenzar el trabajo.

1 NORMAS DE SEGURIDAD

 Este símbolo indica las advertencias que se deben leer atentamente antes de utilizar el producto, para evitar posibles daños físicos al usuario.

 El aire comprimido es una forma de energía potencialmente peligrosa, por lo tanto es necesario prestar una gran atención cuando se utilizan el compresor y los accesorios.

 Atención: el compresor podría arrancar al imprevisto en caso de corte de luz y posterior restablecimiento de la corriente eléctrica.

El valor de PRESIÓN ACÚSTICA medido de 4 m. equivale al valor de POTENCIA ACÚSTICA indicado en la etiqueta amarilla, colocada en el compresor, menos 20 dB.

HAY QUE HACER

- El compresor se debe utilizar en locales apropiados (bien ventilados, con una temperatura ambiente de +5°C a +40°C) y nunca en presencia de polvo, ácidos, vapores, gases explosivos o inflamables.
- Mantener despejada la zona de trabajo. El compresor en funcionamiento se debe apoyar sobre una superficie estable. Utilizar el compresor exclusivamente en posición vertical.
- Durante el empleo del compresor se recomienda el uso de gafas de protección para proteger los ojos contra la entrada de cuerpos extraños alzados por el chorro de aire comprimido.
- Cuando se utilizan los accesorios neumáticos, dentro de lo posible hay que llevar las ropas indicadas contra accidentes de trabajo.
- Mantener siempre una distancia de seguridad al menos de 4 metros entre el compresor y la zona de trabajo.
- Controlar que las características nominales del compresor correspondan con las reales de la instalación eléctrica; se admite una variación de tensión de +/- 10% respecto del valor nominal.
- Conectar el enchufe del cable eléctrico en una toma de corriente adecuada por su forma, tensión y frecuencia, y que respete las normas vigentes.
- Utilizar prolongadores del cable eléctrico de una longitud máxima de 5 metros y con una sección del cable que no sea inferior a 1,5 mm². No se recomienda el uso de prolongadores de otras longitudes y secciones, ni tampoco el uso de tomas múltiples.
- Usar sólo y exclusivamente la manilla para desplazar el compresor.
- La asa telescópica (referencia 19) no es para usar como asa para levantar

el compresor. Este manillar es sólo para halar la unidad.

- El uso del aire comprimido en las distintas aplicaciones previstas (inflado, equipos neumáticos, pintura, lavado con detergentes sólo de base acuosa, engrapado, etc.) implica el conocimiento y el respeto de las normas previstas en cada uno de los casos.
- Este compresor está fabricado para funcionar con la relación de intermitencia especificada en la placa de datos técnicos (por ejemplo, S3-15 significa 1,5 minutos de trabajo y 8,5 minutos de parada) para evitar un excesivo recalentamiento del motor eléctrico. De lo contrario, interviene la protección térmica presente en el motor, interrumpiendo automáticamente la corriente eléctrica cuando la temperatura sea demasiado alta. Cuando se restablecen las condiciones normales de temperatura, el motor arranca otra vez automáticamente.

NO HAY QUE HACER

- No dirigir nunca el chorro de aire o de líquidos hacia personas, animales o hacia el propio cuerpo.
- No permitir que el compresor entre en contacto con agua o con otros líquidos. También hay que evitar cuidadosamente dirigir hacia el compresor el chorro de los líquidos pulverizados por los equipos conectados en el mismo: el aparato está con tensión y se corre el peligro de electrocución o de cortocircuitos.
- No usar el aparato con los pies desnudos o con las manos o los pies mojados.
- No tirar del cable de alimentación para desenchufarlo de la toma de corriente o para mover el compresor.
- No dejar el aparato expuesto a los agentes atmosféricos (lluvia, sol, niebla, nieve).
- Si este compresor se tuviera que utilizar al aire libre, después de usarlo ponerlo siempre en un lugar cerrado o bajo techo.
- Jamás utilizar el compresor al aire libre en caso de lluvia o de condiciones meteorológicas adversas.
- No permitir el uso del compresor a personas inexpertas sin una vigilancia adecuada. Mantener a los animales alejados de la zona de trabajo.
- Este aparato no está destinado a ser usado por personas (niños incluidos) cuyas capacidades físicas, sensoriales o mentales estén reducidas, a faltas de experiencia y conocimiento, a no ser que éstas hayan podido beneficiarse, a través de la intermediación de una persona responsable de su seguridad, de una supervisión o de instrucciones referentes al uso del aparato.
- Hay que vigilar a los niños para asegurarse de que no jueguen con el aparato.
- El aire comprimido generado por esta máquina no se puede utilizar en el campo farmacéutico, alimentario ni hospitalario y tampoco se puede utilizar para llenar bombonas para la inmersión submarina.
- No colocar objetos inflamables, de nilón o de tela cerca ni/o encima del compresor.
- No cubrir las tomas de aire del compresor.
- No abrir ni alterar el compresor ni ninguna de sus partes. Dirigirse a un Centro de Asistencia autorizado.

COMPONENTES (fig. A - B - C)

1	Interruptor de encendido (on/off)	12	Tubo en espiral 5 m
2	Válvula de seguridad	13	Pistola de Soplado
3	Manómetro de la presión de aire del depósito	14	Alojamiento accesorios trasero
4	Perilla de regulación de la presión de uso	15	Cable de alimentación
5	Manómetro de presión del aire de uso	16	Alojamiento del cable de alimentación
6	Salida de aire comprimido con acoplamiento rápido	17	Alojamiento de accesorios
7	Grifo de purga de la condensación del depósito	18	Asa para el transporte
8,9,10	Adaptadores para el inflado	19	Asa telescópica
11	Pistola de Inflado	20	Ruedas

2 CONEXIÓN DE LOS ACCESORIOS EN EL COMPRESOR

 Asegurarse de que el compresor esté apagado antes de conectarle los accesorios.

Todos los accesorios se conectan en el compresor mediante el tubo en espiral (12), con conectores de acoplamiento rápido.

Introducir el tubo en espiral 12 del lado del conector A en la salida del aire comprimido 6 (fig. 1). Empujar el conector A con firmeza hasta que se oiga un chasquido metálico de enganche.

Conectar el accesorio que se quiere utilizar en el otro extremo (C) del tubo en espiral (fig. 3): empujar con firmeza el acoplamiento D del accesorio dentro del extremo C. También en este caso, un chasquido metálico indica que la conexión se realizó correctamente.

Al final del uso, apagar el compresor, vaciar el depósito de aire comprimido utilizando en vacío el accesorio conectado (por ejemplo, soplando en vacío con la pistola), y luego desconectar el tubo en espiral del compresor, tirando hacia atrás la abrazadera exterior B (fig. 2). Con la misma operación (tirando hacia atrás la abrazadera del conector C), desconectar el tubo en espiral del accesorio (fig. 4).

3 USO DEL COMPRESOR

Conectar el accesorio que se desea usar. Conectar el compresor a la red eléctrica mediante el cable de alimentación 15 situado en el alojamiento 16, que se encuentra en la parte trasera del compresor.

Poner en marcha el compresor pulsando el interruptor 1. El compresor funcionará hasta llenar completamente el depósito de aire. Cuando se alcanza la presión máxima (8 bar), el compresor se detiene automáticamente. El valor de la presión del aire contenido en el depósito está indicado en el manómetro 3.

Por cuestiones de seguridad, y para mejorar el uso, los accesorios deben trabajar a una determinada presión, que está especificada en la tabla 1, y representada por los sectores de colores del manómetro 5. Para regular la presión de uso específica de cada accesorio, girar la perilla 4 en el sentido de las agujas del reloj (+) para aumentar la presión y, en el otro sentido (-), para reducirla (comprobar en el manómetro 5 que el nivel de la presión sea exacto). Cuando se ha configurado el nivel apropiado de la presión de trabajo, el

accesorio está preparado para el uso.

Es normal que el compresor, a intervalos, se detenga y arranque nuevamente durante el uso del aire comprimido.

Es posible conectar simultáneamente dos accesorios en las dos salidas del aire comprimido 6 (dotadas de conexión rápida). En este caso, regulando la presión de uso mediante el mando 4, se configurará la misma presión para ambos accesorios neumáticos.

Es posible utilizar el aire comprimido incluso lejos de una fuente de alimentación eléctrica: llenar previamente el depósito contenido en el compresor siguiendo las operaciones descritas más arriba; desenchufar el compresor de la alimentación eléctrica, llevar el compresor al lugar de uso, conectar y utilizar el accesorio que se desea. El tiempo de uso antes de realizar otra recarga depende del volumen de aire consumido.

Cuando se concluye el uso del compresor, apagar el interruptor 1 y desenchufar de la toma de corriente el cable de alimentación 15, colocar otra vez el cable en su alojamiento 16 situado en la parte trasera del compresor. Utilizar en vacío el accesorio conectado hasta que no quede más aire comprimido en el depósito.

Se recomienda colocar otra vez todos los accesorios en el alojamiento 14 situado en la parte trasera del compresor.

EXTENSIÓN DE LA MANILLA TELESCÓPICA

Para extender la manilla telescópica, apretar el botón como se ilustra en la fig. 11 y tirar hacia arriba de la manilla (fig. 12) hasta que se extienda totalmente: un click metálico indica que la manilla se ha extendido completamente.

MANTENIMIENTO

No limpiar la máquina ni sus componentes con solventes ni con líquidos inflamables o tóxicos. Utilizar sólo un paño humedecido, asegurándose de haber desconectado el enchufe de la toma eléctrica.

Después de unas 2 horas de uso hay que descargar el agua de condensación que se forma en el depósito. Descargar primero todo el aire, utilizando el accesorio conectado como se describió más arriba. Desensroscar dos vueltas la válvula de purga 7 situada debajo del compresor (previamente apagado), con la precaución de mantener el compresor en posición vertical. Cuando se descargó toda el agua, enroscar otra vez con fuerza la válvula.

Atención: el agua que se condensa, si no se descarga, puede correr el depósito, limitando su capacidad y perjudicando su seguridad. La ELIMINACIÓN de la condensación se debe realizar respetando las normas de protección del medio ambiente y las leyes vigentes, puesto que se trata de un producto contaminante.

El compresor debe vaciarse utilizando los canales adecuados que se indican en las normativas locales.

4 PISTOLA DE INFLADO

Para el inflado de neumáticos, botes de goma, colchonetas, pelotas y otros objetos

NIVEL DE PRESIÓN: 1 - 4 bar

Atención: No dirigir nunca el chorro de aire comprimido hacia personas o animales.

Superar la presión aconsejada para el inflado de los objetos podría ser peligroso y provocar daños a dichos objetos y/o a las personas.

La pistola no está indicada para el inflado de los neumáticos de automóviles. Para ello se recomienda usar la pistola de inflado homologada, que se puede comprar por separado.

- 1) Conectar la pistola de inflado 11 en compresor, como se indica en el capítulo '2 - CONEXIÓN DE LOS ACCESORIOS EN EL COMPRESOR'.
- 2) En el caso de inflado de **neumáticos** y de algunas **gomas de bicicleta**, no es necesario colocar ninguno de los adaptadores (fig. 7). Apretar la lengüeta E (fig. 5) y conectar el tubo de la pistola en el neumático, empujando el acoplamiento en la válvula y soltando la lengüeta.
- 3) Regular la presión de uso con el valor indicado para este accesorio (consultar la tabla 1).
- 4) Inflar el neumático apretando la leva F (fig. 6). Soltar la leva y leer la presión alcanzada en el manómetro G de la pistola. Repetir la operación hasta alcanzar la presión deseada (no superar la presión de inflado aconsejada en la tabla 1). En caso de un inflado excesivo, es posible reducir la presión apretando el botón H.

Atención: no tener apretada la leva por demasiado tiempo sin comprobar la presión alcanzada, porque se podría provocar el estallido del objeto que se está inflando.

- 5) En el caso de inflado de **pelotas de fútbol, de botes de goma, de algunas gomas de bicicleta, de colchonetas y de piscinas inflables para niños** se debe utilizar un adaptador (fig. 7). El adaptador 8 se utiliza para pelotas de fútbol. El adaptador 9 se utiliza para botes de goma, colchonetas y piscinas para niños.

El adaptador 10 se utiliza para algunas bicicletas.

Seleccionar el adaptador apropiado e introducirlo en el tubo de inflado, empujándolo y apretando la lengüeta E (fig. 8). Cuando está introducido, soltar la lengüeta E. Para fijar el adaptador, girarlo levemente en el sentido de las agujas del reloj.

- 6) Inflar el objeto interesado como se describe más arriba, en el punto 4.

CONSEJOS DE USO

El uso de la pistola de inflado, al menos cada dos semanas, para controlar que los neumáticos tengan la presión exacta reduce el consumo de carburante, aumenta la duración de las gomas, y aumenta la seguridad, porque reduce el espacio de frenada y mejora la maniobrabilidad del vehículo.

MANTENIMIENTO

No limpiar la pistola de inflado ni los adaptadores con solventes ni con líquidos inflamables o tóxicos.

5 PISTOLA DE SOPLADO

Para eliminar el polvo y la suciedad

NIVEL DE PRESIÓN: 4 - 8

- Atención:** se recomienda llevar gafas de protección cuando se utiliza la pistola de soplado.
- No dirigir nunca el chorro de aire comprimido hacia personas o animales. Prestar atención a no soplar polvo ni suciedad hacia uno mismo o hacia los demás.

USO

- 1) Conectar la pistola de soplado 13 en el compresor, como se indica en el capítulo '2 - CONEXIÓN DE LOS ACCESORIOS EN EL COMPRESOR'.
- 2) Regular la presión de trabajo con el valor indicado para este accesorio (consultar la tabla 1).
- 3) Dirigir la pistola de soplado hacia la superficie que se debe limpiar y apretar la leva E (fig. 9). El chorro de aire se puede regular aumentando o reduciendo la presión sobre la leva E.

CONSEJOS DE USO

Las alfombras de casa o las alfombrillas del coche se pueden limpiar de manera muy eficaz con la pistola de soplado. También es ideal para teclados, aparatos eléctricos, neveras, cámaras fotográficas, filmadoras, objetos de vidrio y filtros de aspiradoras (fig. 10).

Atención: en el caso de uso sobre aparatos delicados o de precisión (filmadoras, objetivos fotográficos, etc.) reducir la presión del chorro al valor mínimo.

MANTENIMIENTO

No limpiar la pistola de soplado con solventes ni con líquidos inflamables o tóxicos.

6 OTROS USOS

Es posible utilizar el compresor para otras aplicaciones* comprando los accesorios a parte.

TABLA 1 - PRESIONES DE USO ACONSEJADAS

FUNCIÓN	APLICACIÓN	PRESIÓN DE INFLADO (EN BAR)	PRESIÓN DE USO (EN BAR)
Inflado*	Para inflar: pelotas de fútbol	0,8 - 1**	1 - 4
	botes de goma, colchonetas, piscinas para niños	0,5 - 1**	
	neumáticos	2 - 3	
	gomas de bicicletas comunes	1 - 3	
Soplado	gomas de bicicletas de montaña	2 - 2,5	
	Para eliminar el polvo de los objetos comunes		8
Pintura*	Para eliminar el polvo de equipos de precisión		4
	Para pintar a baja presión pequeñas superficies		2 - 3
Lavado/ Pulverización*	Para usar como aerógrafo		1,5 - 2
	Para el lavado con manguera Aire/Agua		8
Engrapado/ Clavado*	Para pulverizar detergentes en los motores		8
	Para pulverizar agua u otros productos sobre plantas o flores		
	Trabajos con madera		6

**Consultar de todas formas las indicaciones presentes en el objeto que se debe inflar.

Compruebe que el consumo de aire y la presión máxima de funcionamiento de la herramienta neumática a utilizar es compatible con la presión configurada en el regulador de presión y con la cantidad de aire que suministra el compresor.

P

Guardar este manual de instruções para o poder consultar no futuro

Antes de usar o compressor, ler com atenção as instruções de uso e acatar às seguintes advertências. Consultar este manual em caso de dúvidas sobre o funcionamento.

Guardar todos os documentos para que todas as pessoas que utilizarem o compressor possam consultá-los previamente.

1 NORMAS DE SEGURANÇA

 Este símbolo indica as advertências a ler com atenção antes de utilizar o produto, de forma a prevenir possíveis danos físicos ao utilizador.

 O ar comprimido é uma forma de energia potencialmente perigosa; portanto, é necessário ter o máximo cuidado ao utilizar o compressor e os acessórios.

 Atenção: o compressor pode voltar a funcionar em caso de queda de energia e restabelecimento subsequente da tensão.

O valor de PRESSÃO ACÚSTICA medindo 4 m. equivale ao valor de POTÊNCIA ACÚSTICA declarado na etiqueta amarela, posicionada no compressor, menos 20 dB.

O QUE FAZER

- O compressor deve ser utilizado em ambientes adequados (bem arejados, com temperatura ambiente compreendida entre +5°C e +40°C) e nunca em presença de pó, ácidos, vapores, gases explosivos ou inflamáveis.
- Manter livre a área de trabalho. O compressor em funcionamento deve ser colocado sobre um apoio estável. Utilizar o compressor exclusivamente na posição vertical.
- É aconselhado o uso de óculos de protecção durante o uso para proteger os olhos de corpos estranhos levantados pelo jacto de ar comprimido.
- Utilizando os acessórios pneumáticos usar se possível roupas de protecção.
- Manter sempre uma distância de segurança de pelo menos 4 metros entre o compressor e a zona de trabalho.
- Controle se os dados da placa do compressor correspondem com os dados efectivos do sistema eléctrico; admitte-se uma variação de tensão de +/- 10% em relação ao valor nominal.
- Inserir a ficha do cabo eléctrico numa tomada adequada quanto à forma, tensão e frequência e em conformidade com as normas vigentes.
- Utilizar extensões do cabo eléctrico de comprimento máximo de 5 metros e com secção do cabo não abaixo de 1,5 mm². Não é aconselhado o uso de extensões com comprimento e secção diferentes, nem de adaptadores e tomadas múltiplas.
- Usar exclusivamente a alça para deslocar o compressor.
- Não levantar o compressor do cabo telescópico (referência 19). Este cabo

é para ser usado somente para puxar a unidade.

- A utilização do ar comprimido nos diversos usos previstos (insuflação, ferramentas pneumáticas, pintura, lavagem com detergentes somente com base aquosa, agrafamento, etc.) implica o conhecimento e o respeito das normas previstas em cada caso separadamente.
- Este compressor foi construído para funcionar com a relação de intermitência especificada na placa de dados técnicos, (por exemplo, S3-15 significa 1,5 minutos de trabalho e 8,5 minutos de pausa) para evitar o sobreaquecimento excessivo do motor eléctrico. Se isso acontecer, intervirá a protecção térmica com a qual o motor está equipado, interrompendo automaticamente a corrente eléctrica quando a temperatura estiver demasiado elevada. Após voltarem as condições normais de temperatura, o motor se reativará automaticamente.

O QUE NÃO SE DEVE FAZER

- Nunca orientar o jacto de ar/líquidos na direcção de pessoas, animais ou do próprio corpo.
- Não deixar que o compressor entre em contacto com água ou outros líquidos, evitando, também, com cuidado, orientar o jacto de líquidos, borrifados por ferramentas conectadas ao compressor, na direcção deste último: o aparelho está sob tensão e poderiam ocorrer fulgurações ou curto-circuito.
- Não usar o aparelho com os pés descalços ou com as mãos e os pés molhados.
- Não puxar o cabo de alimentação para desconectar a ficha da tomada ou para deslocar o compressor.
- Não deixar o aparelho exposto às intempéries (chuva, sol, nevoeiro, neve).
- Se este compressor tiver de ser utilizado em ambiente exterior, após o uso, lembrar-se sempre de o guardar num local coberto ou fechado.
- Nunca utilizar o compressor no exterior em caso de chuva ou de condições atmosféricas adversas.
- Não permitir que pessoas inexperientes usem o compressor sem uma adequada vigilância. Manter animais longe da área de trabalho.
- Este aparelho não se destina a ser usado por pessoas (incluindo crianças) cujas capacidades físicas, sensitivas ou mentais sejam reduzidas ou no caso de falta de experiência e conhecimento, a não ser que beneficiem, por intermédio de uma pessoa responsável pela sua segurança, de vigilância ou instruções respeitantes ao uso do aparelho.
- As crianças devem ser vigiadas para evitar que brinquem com o aparelho.
- O ar comprimido produzido por esta máquina não pode ser utilizado no campo farmacêutico, alimentar ou hospitalar e não pode ser utilizado para encher garrafas de mergulho.
- Não posicionar objectos inflamáveis ou objectos em nylon e tecido perto e/ou sobre o compressor.
- Não cobrir as saídas de ar do compressor.
- Não abrir nem a alterar nenhuma parte do compressor. Dirigir-se, se necessário, a um Centro de Assistência Autorizado.

COMPONENTES (fig. A - B - C)

1	Interruptor on/off	12	Tubo em espiral 5 m
2	Válvula de segurança	13	Pistola de Sopro
3	Manómetro de pressão do ar do depósito	14	Alojamento dos acessórios traseiro
4	Botão de regulação da pressão de utilização	15	Cabo de alimentação
5	Manómetro da pressão de ar de utilização	16	Alojamento do cabo de alimentação
6	Saída do ar comprimido com engate rápido	17	Alojamento dos acessórios
7	Torneira de evacuação da condensação do depósito	18	Cabo para transporte
8,9,10	Adaptadores para Enchimento	19	Cabo telescópico
11	Pistola de Enchimento	20	Rodas

2 CONEXÃO DOS ACESSÓRIOS AO COMPRESSOR

 Certificar-se de que o compressor esteja desligado antes de conectar os acessórios.

Todos os acessórios são conectados ao compressor através do tubo em espiral (12) provido de conectores de engate rápido.

Inserir o tubo em espiral 12 pelo lado do conector A na saída do ar comprimido 6 (fig. 1). Empurrar o conector A com firmeza até ouvir um ruído metálico de encaixe.

Conectar o acessório seleccionado na outra extremidade (C) do tubo em espiral (fig. 3): empurrar com firmeza o engate D do acessório para dentro

de C. Também neste caso, um ruído metálico de encaixe indica que a conexão foi feita.

Ao terminar de usar, desligar o compressor, esvaziar o depósito do ar comprimido utilizando o acessório ligado em vazio (por exemplo, soprando em vazio com a pistola); em seguida, desconectar o tubo em espiral do compressor, puxando para trás a virola exterior B (fig. 2). Da mesma maneira (puxando para trás a virola do conector C), desconectar o tubo em espiral do acessório (fig. 4).

3 USO DO COMPRESSOR

Conectar o acessório desejado. Conectar o compressor à rede eléctrica através do cabo de alimentação 15 situado no alojamento 16 existente na traseira do compressor.

Ligar o compressor carregando no interruptor 1. O compressor funcionará até encher completamente o depósito de ar. Alcançada a pressão máxima (8 bar), o compressor pára automaticamente. O valor da pressão do ar contida no depósito está indicada no manómetro 3.

Por motivos de segurança, e para uma melhor utilização, os acessórios devem trabalhar a uma determinada pressão, especificada na tabela 1 e representada pelos sectores coloridos no manómetro 5. Para regular a pressão de uso especifica para cada acessório, rodar o botão 4 em sentido horário (+) para aumentar a pressão e em sentido anti-horário (-) para diminuir-la (verificar o nível exacto da pressão no manómetro 5).

Uma vez definido o nível apropriado da pressão de trabalho, o acessório está pronto para ser utilizado.

É normal que o compressor pare e recomece a funcionar a intervalos durante o uso do ar comprimido.

É possível ligar contemporaneamente dois acessórios nas duas saídas

do ar comprimido **6** (dotadas de engate rápido). Neste caso, ao ajustar a pressão de utilização através do manípulo **4**, **será configurada a mesma pressão para ambos os acessórios pneumáticos.**

É possível utilizar o ar comprimido mesmo distante de uma fonte de alimentação eléctrica: encher previamente o depósito contido no interior do compressor seguindo os procedimentos descritos acima; desligar o compressor da alimentação eléctrica, levar o compressor para o local de utilização, conectar e utilizar o acessório desejado. O tempo de utilização antes de efectuar uma outra recarga depende do volume de ar consumido.

Terminado o uso do compressor, desligar o interruptor **1** e desconectar o cabo de alimentação **15** da tomada de corrente, guardando-o no alojamento **16** situado na traseira. Utilizar o acessório ligado em vazio até tirar todo o ar comprimido do depósito. É aconselhável guardar todos os acessórios no alojamento **14** situado na traseira do compressor.

EXTENSÃO DA ALÇA TELESCÓPICA

Para estender a alça telescópica, pressione o botão conforme ilustrado na fig. **11** e puxe para cima a alça (fig. **12**) até a sua total extensão: um clique metálico indica que a completa extensão da alça.

MANUTENÇÃO

Não limpar a máquina e os seus componentes com solventes, líquidos inflamáveis ou tóxicos. Utilizar apenas um pano húmido, certificando-se de ter desligado a ficha da tomada eléctrica.

Após cerca de 2 horas de utilização, é necessário drenar a água de condensação que se forma no depósito. Primeiro, deixar sair todo o ar utilizando o acessório conectado, como descrito anteriormente. Desapertar, dando duas voltas, a válvula de drenagem **7** situada por baixo do compressor (previamente desligado), tendo o cuidado de manter este último na posição vertical. Descarregada toda a água, apertar com força a válvula.

Atenção: a água que se condensa, se não for drenada, pode corroer o depósito, limitando a sua capacidade e prejudicando a sua segurança. **A ELIMINAÇÃO da condensação deve ocorrer respeitando o meio ambiente e as leis em vigor, tratando-se de produto poluente.**

O compressor tem de ser eliminado seguindo os canais específicos previstos pelas normas locais.

4 PISTOLA DE ENCHIMENTO

Para o enchimento de pneus, embarcações pneumáticas, colchões, bolas e outros
NÍVEL DE PRESSÃO: 1 - 4 bar

Atenção: Nunca orientar o jacto de ar comprimido na direcção de pessoas ou animais.

Atenção: Encher os objectos para além da pressão aconselhada pode ser perigoso e causar danos aos próprios objectos e/ou às pessoas.

Atenção: A pistola não serve para o enchimento de pneus de veículos automóveis. Para tal operação, é aconselhável a pistola de enchimento homologada que pode ser comprada separadamente.

UTILIZAÇÃO

- Conectar a pistola de enchimento **11** ao compressor, como indicado no capítulo «2 - CONEXÃO DOS ACESSÓRIOS AO COMPRESSOR».
- No caso de enchimento de **pneus** e alguns **pneus para bicicleta**, não é necessário inserir nenhum dos adaptadores (fig. **7**). Carregar na lingueta **E** (fig. **5**) e conectar o tubo da pistola ao pneu, empurrando o engate na válvula e soltando a lingueta.
- Regular a pressão de utilização no valor indicado para este acessório (vide **tabela 1**).
- Encher o pneu carregando na alavanca **F** (fig. **6**). Soltar a alavanca e ler no manómetro **G** da pistola a pressão atingida. Repetir a operação até atingir a pressão desejada (não ultrapassar a pressão de enchimento aconselhada na **tabela 1**). Em caso de enchimento excessivo, é possível diminuir a pressão carregando no botão **H**.
Atenção: não manter a alavanca carregada por muito tempo sem verificar a pressão atingida, isto poderia provocar o estouro do objecto que se está a encher.
- Em caso de enchimento de **bolas de futebol, embarcações pneumáticas, alguns pneus de bicicleta, colchões de praia e piscinas infláveis para crianças**, é necessário utilizar um adaptador (fig. **7**).
O adaptador **8** é usado para bolas de futebol.
O adaptador **9** é usado para embarcações pneumáticas, colchões de praia e piscinas para crianças.
O adaptador **10** é usado para algumas bicicletas.
Seleccionar o adaptador adequado e introduzi-lo, empurrando-o, no tubo de enchimento carregando na lingueta **E** (fig. **8**). Uma vez inserido, soltar a lingueta **E**.

- Para fixar o adaptador, rodá-lo levemente em sentido horário.
6) Encher o objecto desejado como descrito acima ao ponto 4.

CONSELHOS PARA O USO

Utilizar a pistola de enchimento pelo menos a cada duas semanas para controlar se os pneus estão com a pressão correcta reduz os consumos de combustível, aumenta a duração dos pneus, aumenta a segurança, pois reduz o espaço de travagem e a manobrabilidade do meio.

MANUTENÇÃO

Não limpar a pistola de enchimento e os adaptadores com solventes líquidos inflamáveis ou tóxicos.

5 PISTOLA DE SOPRO

Para a remoção de pó e sujidade
NÍVEL DE PRESSÃO: 4 - 8

Atenção: é aconselhável usar óculos de protecção durante a utilização da pistola de sopro.

Atenção: Nunca orientar o jacto de ar comprimido na direcção de pessoas ou animais. Prestar atenção para não soprar pó e sujidade na direcção de si ou de outras pessoas.

UTILIZAÇÃO

- Conectar a pistola de sopro **13** ao compressor, como indicado no capítulo «2 - CONEXÃO DOS ACESSÓRIOS AO COMPRESSOR».
- Regular a pressão de trabalho no valor indicado para este acessório (vide **tabela 1**).
- Orientar a pistola de sopro na direcção da superfície a ser limpa e carregar na alavanca **E** (fig. **9**). O fluxo de ar pode ser controlado carregando mais ou menos até o fim na alavanca **E**.

CONSELHOS PARA O USO

Os tapetes domésticos ou os tapetes do automóvel podem ser limpos de maneira muito eficaz utilizando a pistola de sopro. Ideal também para limpar teclados, equipamentos eléctricos, frigoríficos, máquinas fotográficas, câmaras, vidraria e filtros do aspirador (fig. **10**).

Atenção: no caso de uso em aparelhos delicados ou de precisão (filmadoras, objectivas fotográficas, etc.) reduzir a pressão do jacto ao valor mínimo.

MANUTENÇÃO

Não limpar a pistola de sopro com solventes, líquidos inflamáveis ou tóxicos.

6 OUTROS USOS

Outros usos* são possíveis adquirindo acessórios separadamente.

TABELA 1 – PRESSÕES DE UTILIZAÇÃO ACONSELHADAS

FUNÇÃO	APLICAÇÃO	PRESSÃO DE ENCHIMENTO (EM BAR)	PRESSÃO DE UTILIZAÇÃO (EM BAR)
Enchimento*	Para encher: bolas de futebol	0,8 - 1**	1 - 4
	Embarcações pneumáticas, colchões, piscinas para crianças	0,5 - 1**	
	Pneus	2 - 3	
	Pneus de bicicletas comuns	1 - 3	
	Pneus de BTT	2 - 2,5	
Sopro	Para remover pó de objectos comuns		8
	Para remover pó de aparelhos de precisão		4
Pintura*	Para pintar pequenas superfícies com baixa pressão		2 - 3
	Para aerografar		1,5 - 2
Lavagem/ Nebulização*	Para lavagem com lança de Ar/Água		8
	Para nebulizar detergentes em motores Para nebulizar água /produtos em plantas /flores		8
Agrafamento/ Rebitagem*	Trabalhos em madeira		6

** Ver, em todo o caso, as indicações existentes no objecto a encher.

Verificar se o consumo de ar e a máxima pressão de exercício do utensílio pneumático a utilizar é compatível com a pressão configurada no regulador de pressão e com a quantidade de ar distribuída pelo compressor.

Lees de gebruiksaanwijzingen vóór gebruik aandachtig door en neem de volgende waarschuwingen in acht. Raadpleeg deze handleiding in geval van twijfels over de werking.
Bewaar alle documentatie zodat iedereen die de compressor gebruikt, deze documentatie van te voren kan raadplegen.

1 VEILIGHEIDSVOORSCHRIFTEN

 Dit symbool geeft de waarschuwingen aan die aandachtig gelezen moeten worden alvorens het product te gebruiken, teneinde mogelijk letsel van de gebruiker te voorkomen.

 Perslucht is een potentieel gevaarlijke vorm van energie. Het is dan ook nodig om extreme voorzichtigheid te betrachten bij het gebruik van de compressor en de accessoires.

 Attentie: de compressor kan in geval van black-out en daaropvolgend herstel van de spanning weer van start gaan.

De akoestische drukwaarde gemeten 4 m. is gelijk met de potentiële akoestische waarde aangetoond op het gele label dat is geplaatst op de compressor, min 20 dB.

WAT GEDAAN MOET WORDEN

- De compressor moet gebruikt worden in geschikte ruimten (met goede ventilatie, omgevingstemperatuur begrepen tussen +5°C en +40°C) en nooit bij aanwezigheid van explosieve of ontvlambare stoffen, zuren, dampen of gassen.
- Houd de werkzone leeg. De werkende compressor moet geplaatst zijn op een stabiele ondergrond. Gebruik de compressor uitsluitend in verticale positie.
- Het gebruik van een veiligheidsbril wordt tijdens gebruik aangeraden om de ogen te beschermen tegen voorwerpen die door de persluchtstraal worden verplaatst.
- Draag bij gebruik van pneumatische accessoires bij voorkeur veiligheidskleding.
- Houd altijd een veiligheidsafstand van minstens 4 meter tussen de compressor en de werkzone aan.
- Controleer de overeenstemming met de gegevens op de typeplaat van de compressor met de werkelijke gegevens van de elektrische installatie; er wordt een spanningsvariatie van +/- 10% ten opzichte van de nominale waarde toegestaan.
- Steek de stekker van het netsnoer in een geschikt stopcontact qua vorm, spanning en frequentie, dat aan de geldende wettelijke voorschriften voldoet.
- Gebruik verlengsnoeren van maximaal 5 meter en met een kabeldoorsnede van niet minder dan 1,5 mm². Men raadt het gebruik van verlengsnoeren met andere lengte en doorsnede, alsmede van adapters en meervoudige stekkerdozen af.
- Gebruik altijd en uitsluitend de handgreep om de compressor te verplaatsen.
- De compressor niet aan de telescopische hendel (referentie 19) oppakken.

Deze hendel moet alleen gebruikt worden om het apparaat mee te trekken.

- Het gebruik van perslucht voor de verschillende toegestane gebruiksmogelijkheden (opblazen, pneumatische gereedschappen, verfspuiten, wassen met reinigingsmiddelen uitsluitend op waterbasis, nieten, etc.) brengt de kennis en de inachtneming van de voorschriften die in de afzonderlijke gevallen zijn voorzien, met zich mee.
- Deze compressor is gebouwd om met intermitterend bedrijf, zoals aangegeven op het plaatje met technische gegevens, te werken, (zo betekent bijvoorbeeld S3-15 1,5 minuut bedrijf en 8,5 minuut rust) om overmatige oververhitting van de elektromotor te voorkomen. Als dat mocht gebeuren, grijpt de thermische beveiliging van de motor in door automatisch de elektrische stroom te onderbreken wanneer de temperatuur te hoog is. Bij het terugkeren van de normale temperatuuromstandigheden start de motor automatisch weer op.

WAT NIET GEDAAN MAG WORDEN

- Richt de straal nooit van lucht/vloeistoffen op mensen, dieren of op het eigen lichaam.
- Breng de compressor niet in contact met water of andere vloeistoffen en richt de vloeistofstraal van gereedschappen die op de compressor zijn aangesloten nooit op de compressor zelf: het apparaat staat onder spanning en er kan dus elektrocutie of kortsluiting optreden.
- Gebruik het apparaat niet met blote voeten of met natte handen en voeten.
- Trek niet aan het netsnoer om de stekker uit het stopcontact te trekken of om de compressor te verplaatsen.
- Stel het apparaat niet aan de weersinvloeden bloot (regen, zon, mist, sneeuw).
- Als deze compressor gebruikt mocht worden in de open lucht, moet men zich na het gebruik altijd herinneren om hem in een overdekte of gesloten ruimte op te slaan.
- Gebruik de compressor nooit buiten als het regent of onder ongunstige weersomstandigheden.
- Sta het gebruik van de compressor niet toe aan onervaren personen zonder passende bewaking. Houd dieren uit de buurt van de werkzone.
- Het apparaat is niet bestemd om gebruikt te worden door personen (inclusief kinderen) wiens lichamelijk, sensorieel of mentale vermogen vermindert is of die geen ervaring of kennis hebben van het apparaat, tenzij zij geholpen worden door een persoon die over hun veiligheid waakt en voor toezicht zorgt of instructies geeft over het gebruik van het apparaat.
- Kinderen moeten onder toezicht staan om ervoor te zorgen dat ze niet met het apparaat spelen.
- De door de machine geproduceerde perslucht mag niet gebruikt worden voor farmaceutische of medische toepassingen of voor levensmiddelen en mag niet gebruikt worden om zuurstofflessen voor duikers te vullen.
- Plaats geen ontvlambare voorwerpen of voorwerpen van nylon en stof in de buurt van en/of op de compressor.
- Sluit de luchtinlaatopeningen van de compressor niet af.
- Probeer de compressor niet te openen of zelfstandig te repareren. Wendt u zich hiervoor tot een erkend servicecentrum.

COMPONENTEN (fig. A - B - C)

1	Aan/uit schakelaar	12	Spiraalslang 5 m
2	Veiligheidsklep	13	Blaaspistool
3	Manometer luchtdruk in tank	14	Behuizing achteraan voor accessoires
4	Regelknop gebruiksdruk	15	Netsnoer
5	Manometer gebruiksluchtdruk	16	Behuizing netsnoer
6	Uitvoer perslucht met snelkoppeling	17	Behuizing accessoires
7	Aftapkraan condens uit tank	18	Handgreep voor transport
8,9,10	Adapters voor opblazen	19	Telescopisch handvat
11	Opblaaspistool	20	Wielen

2 AANSLUITING VAN DE ACCESSOIRES OP DE COMPRESSOR

 Controleer of de compressor uitgeschakeld is alvorens de accessoires aan te sluiten.

Alle accessoires worden op de compressor aangesloten via de spiraalslang (12) voorzien van aansluitstukken voor snelkoppeling. Steek de spiraalslang 12 aan de kant van het aansluitstuk A in de persluchtuitvoer 6 (fig. 1). Druk het aansluitstuk A stevig vast tot een metalen "klik" wordt gehoord.

Sluit het gewenste accessoire aan op het andere uiteinde (C) van de spiraalslang (fig. 3): druk het koppelstuk D van het accessoire stevig in C. Ook in dit geval duidt een metalen klik erop dat de aansluiting tot stand is gebracht.

Schakel de compressor na gebruik uit, leeg de perslucht tank door het aangesloten accessoire leeg te laten werken (bijvoorbeeld door met het pistool te blazen), koppel vervolgens de spiraalslang van de compressor af door de externe draadring naar achteren te trekken B (fig. 2). Koppel op dezelfde wijze (door de draadring van het aansluitstuk C naar achteren te trekken), de spiraalslang van het accessoire af (fig. 4).

3 GEBRUIK VAN DE COMPRESSOR

Sluit het gewenste accessoire aan. Sluit de compressor op het elektriciteitsnet aan met het netsnoer 15 in de behuizing 16 aan de achterkant van de compressor.

Start de compressor door op de schakelaar 1 te drukken. De compressor zal werken totdat de lucht tank volledig gevuld is. Bij het bereiken van de maximumdruk (8 bar), zal de compressor automatisch stoppen. De drukwaarde van de lucht in de tank wordt aangegeven door de manometer 3. Wegens veiligheidsredenen, en voor een beter gebruik, moeten de accessoires met een bepaalde druk werken, die is opgegeven in tabel 1 en wordt voorgesteld door de gekleurde sectoren op de manometer 5. Om de specifieke gebruiksdruk voor elk accessoire af te stellen, draait men de knop 4 rechtsom (+) om de druk te verhogen en linksom (-) om de druk te verminderen (controleer het exacte drukniveau op de manometer 5). Zodra de juiste bedrijfsdruk is ingesteld, is het accessoire gereed om

gebruikt te worden.

Het is normaal dat de compressor tijdens het gebruik van de perslucht af en toe stopt en weer start.

U kunt tegelijkertijd twee pneumatisch aangedreven gereedschappen op de twee persluchtuitlaatopeningen 6 (voorzien van snelkoppeling) aansluiten. In dat geval wordt voor beide pneumatisch aangedreven gereedschappen dezelfde druk ingesteld, de bedrijfsduur wordt geregeld met knop 4.

De perslucht kan ook gebruikt worden bij afwezigheid van een elektrische voedingsbron: vul van te voren de tank op de hiervoor beschreven wijze; koppel de compressor van het elektriciteitsnet af, breng de compressor op de plek van gebruik, sluit het gewenste accessoire aan. De gebruikstijd voordat de tank opnieuw moet worden geladen hangt van het verbruikte luchtvolume af.

Schakel na het gebruik de compressor uit met de schakelaar 1 en neem het snoer 15 uit het stopcontact en plaats het in de behuizing 16 aan de achterkant. Laat het aangesloten accessoire "leeg" werken totdat er geen perslucht meer in de tank aanwezig is.

Men adviseert om alle accessoires op te bergen in de behuizing 14 aan de achterkant van de compressor.

DE TELESCOOPGREEP VERLENGEN

Druk, om de telescoopgreep te verlengen, op de knop zoals op afb. 11 en trek dan de telescoopgreep naar boven (afb. 12) totdat hij helemaal uitgetrokken is: een klik geeft aan dat de greep helemaal uitgetrokken is.

ONDERHOUD

Reinig de machine en zijn onderdelen niet met oplosmiddelen, ontvlambare of giftige vloeistoffen. Gebruik uitsluitend een vochtige doek en controleer of de stekker uit het stopcontact is genomen.

Na circa 2 uur gebruik moet het condenswater dat zich in de tank vormt afgetapt worden. Blaas eerst alle lucht af met behulp van het aangesloten accessoire, zoals hiervoor beschreven. Draai de aftapklep 7 onder de compressor (die eerder is uitgeschakeld) twee omwentelingen los, en zorg ervoor dat de compressor hierbij in verticale positie blijft. Tap al het water af en schroef de klep weer stevig vast.

Attentie: condenswater dat niet wordt afgetapt kan de tank doen roesten, waardoor de inhoud afneemt en de veiligheid in gevaar komt. De VERWERKING van het condenswater moet gebeuren met respect voor het milieu en overeenkomstig de geldende wettelijke voorschriften, aangezien het om een vervuילend product gaat.

De verkoop van de compressor moet gebeuren voor de leidingen die geschikt zijn en overeenstemmen met de eisen van de lokale wetgeving.

4 OPBLAASPISTOOL

Voor het opblazen van banden, opblaasboten, luchtbedden, ballen en dergelijke.

DRUKNIVEAU: 1 - 4 bar

Attentie: Richt de persluchtstraal nooit op mensen of dieren.

Het opblazen van voorwerpen boven de aangeraden druk kan gevaarlijk zijn en schade aan de voorwerpen zelf en/of tetsel aan personen veroorzaken.

Het pistool is niet geschikt voor het opblazen van banden van voertuigen. Daarvoor wordt het hiervoor goedgekeurde opblaaspistool geadviseerd, dat apart aangeschaft kan worden.

GEbruik

1) Sluit het opblaaspistool 11 op de compressor aan zoals aangegeven in het hoofdstuk '2 - AANSLUITING VAN DE ACCESSOIRES OP DE COMPRESSOR'.

2) In geval van opblazen van **banden** en sommige **fietsbanden** is het niet nodig om een adapter aan te brengen (fig. 7). Druk op het lipje **E** (fig. 5) en sluit de slang van het pistool op de band aan, door het koppelstuk op het ventiel te drukken en het lipje los te laten.

3) Regel de gebruiksdruk af op de waarde die voor dit accessoire is aangegeven (zie tabel 1).

4) Blaas de band op door op de hendel te drukken **F** (fig. 6). Laat de hendel los en lees op de manometer **G** van het pistool de bereikte druk af. Herhaal de handeling totdat de gewenste druk wordt bereikt (overschrijd niet de opblaasdruk aangegeven in de tabel 1). In geval van overmatig opblazen kan de druk verlaagd worden door op de knop **H** te drukken.

Attentie: houd de hendel niet te lang ingedrukt zonder de bereikte druk te controleren, want dit kan het ontploffen van het voorwerp dat u opblaast tot gevolg hebben.

5) In geval van opblazen van **voetballen, opblaasboten, sommige fietsbanden, luchtbedden en opblaasbadjes voor kinderen** moet een adapter worden gebruikt (fig. 7).

Adapter 8 wordt voor voetballen gebruikt.

Adapter 9 wordt voor opblaasboten, luchtbedden en kinderzwembadjes

gebruikt.

Adapter 10 wordt voor sommige fietsbanden gebruikt.

Kies de juiste adapter en druk deze in de opblaaslang door op het lipje **E** (fig. 8) te drukken. Laat dit lipje los zodra adapter is ingebracht.

Draai vervolgens de adapter iets rechtsom om hem vast te zetten.

6) Blaas het voorwerp op zoals beschreven onder punt 4.

RAADGEVINGEN VOOR GEbruik

Gebruik het opblaaspistool minstens eens per twee weken om te controleren of de banden op de juiste druk zijn. Dit vermindert het brandstofverbruik, verhoogt de levensduur van de banden en verhoogt de veiligheid omdat de remweg afneemt en de manoeuvreerbaarheid van het voertuig toeneemt.

ONDERHOUD

Reinig het opblaaspistool en de adapters niet met oplosmiddelen, ontvlambare of giftige vloeistoffen.

5 BLAASPISTOOL

Voor het verwijderen van stof en vuil.

DRUKNIVEAU: 4 - 8

Attentie: het wordt aangeraden om een veiligheidsbril te dragen wanneer men het blaaspistool gebruikt.

Richt de persluchtstraal nooit op mensen of dieren. Let erop dat u niet stof en vuil naar u zelf of andere personen blaast.

GEbruik

1) Sluit het blaaspistool 13 op de compressor aan zoals aangegeven in het hoofdstuk '2 - AANSLUITING VAN DE ACCESSOIRES OP DE COMPRESSOR'.

2) Regel de gebruiksdruk af op de waarde die voor dit accessoire is aangegeven (zie tabel 1).

3) Richt het blaaspistool op het te reinigen oppervlak en druk op de hendel **E** (fig. 9). De luchtstroom kan gevarieerd worden door de hendel **E** meer of minder in te drukken.

RAADGEVINGEN VOOR GEbruik

De tapijten thuis of de maten van de auto kunnen zeer doeltreffend gereinigd worden met het blaaspistool. Het blaaspistool is ook ideaal voor het reinigen van toetsenborden, elektrische apparatuur, koelkasten, foto toestellen, glazen voorwerpen en filters van de stofzuiger (fig. 10).

Attentie: in geval van delicate apparatuur of precisieapparatuur (videocamera's, lenzen, etc) moet de druk van de straal op de minimumwaarde zijn afgeregeld.

ONDERHOUD

Reinig het blaaspistool niet met oplosmiddelen, ontvlambare of giftige vloeistoffen.

6 ANDERE GEbruIKSMOGELIJKHEDEN

Er zijn nog andere gebruiksmogelijkheden* waarvoor accessoires apart kunnen worden aangeschaft.

TABEL 1 – AANGERADEN GEbruIKSDRUK			
FUNCTIE	TOEPASSING	OPBLAASDRUK (IN BAR)	GEbruIKSDRUK (IN BAR)
Opblazen*	Opblazen van: voetballen	0,8 - 1**	1 - 4
	opblaasboten, luchtbedden, kinderzwembadjes	0,5 - 1**	
	banden	2 - 3	
	banden van gewone fietsen	1 - 3	
	banden van mountainbikes	2 - 2,5	
Blazen	Voor het verwijderen van stof van normale voorwerpen		8
	Voor het verwijderen van stof van precisieapparatuur		4
Verf spuiten*	Voor het met lage druk spuiten van verf op kleine oppervlakken		2 - 3
	Voor verfspuiten		1,5 - 2
Wassen/Verstuiven*	Voor wassen met Lucht/Water lans		8
	Voor het verstuiven van reinigingsmiddelen op molotoren Voor het verstuiven van water/producten op planten/bloemen		8
Nieten/Spijkeren*	Werkzaamheden op hout		6

** Zie in elk geval de aanwijzingen vermeld op het op te blazen voorwerp.

Controleer of het luchtgebruik en de maximum druk van de te proberen luchtdrukwerktuigen geschikt zijn met de aangetekende druk op de drukregelaar en met de hoeveelheid lucht geleverd door de compressor.

DK Opbevar denne brugsanvisning således, at det altid er muligt at indhente oplysninger på et senere tidspunkt

Læs brugsanvisningen nøje inden brug og overhold følgende sikkerhedsforskrifter. Indhent oplysninger i denne brugsanvisning i tilfælde af tvivl.

Opbevar dokumentationen således, at alle kompressorens brugere har mulighed for at indhente oplysninger inden brug.

1 SIKKERHEDSFORSKRIFTER

 Dette symbol angiver, at forskrifterne skal læses inden brug af apparatet. Herved forebygges kvæstelser af brugeren.

 Tryklufften er en energikilde, som udgør en potentiel fare. Det er derfor nødvendigt at være meget forsigtig i forbindelse med brug af kompressoren og det tilhørende udstyr.

 Advarsel: Efter strømsvigt kan kompressoren gå i gang.

STØJVÆRDIEN på 4 meters afstand svarer til det STØJNIVEAU, som er angivet på den gule etikette på kompressoren, minus 20 dB.

PLIGTER

- Kompressoren skal benyttes i passende omgivelser (med god udluftning, med omgivelsestemperatur mellem 5 - 40 °C) og må aldrig benyttes i omgivelser med støv, syrer, dampe eller gasser, som er eksplosive eller brandfarlige.
- Hold arbejdsområdet ret tydt. I forbindelse med brug skal kompressoren være placeret på et stabilt underlag. Brug kun kompressoren, når den står i vandret position.
- Ved brug anbefales det at benytte sig af beskyttelsesbriller for at beskytte øjnene mod fremmedlegemer, der hvirvles op af trykluffstrålen.
- Ved brug af trykluffudstyr skal man om muligt være ført beskyttelsestøj.
- Opbehold en sikkerhedsafstand på min. 4 m mellem kompressoren og arbejdsområdet.
- Kontrollér, om kompressorens mærkedata stemmer overens med elanlæggets; spændingen må afvige +/- 10% i forhold til mærkeværdien.
- Sæt stikket i en stikkontakt, der er velegnet med hensyn til form, spænding og frekvens. Stikkontakten skal opfylde kravene i de gældende standarder.
- Benyt forlængerledninger med en længde på maks. 5 m. Forlængerledningens tværsnit skal være min. 1,5 mm². Det frarådes at benytte forlængerledninger med en anden længde og et andet tværsnit. Endvidere frarådes brug af adaptere og stikdåser.
- Benyt altid kun håndtaget i forbindelse med flytning af kompressoren.

- Kompressoren må ikke løftes ved brug af teleskopgrebet (henvisning 19). Dette greb må udelukkende bruges for at slæbe enheden.
- Brug af trykluff til de forskellige former for anvendelse (oppumpning, trykluffsværktøj, lakering, afvaskning med vandbaserede rengøringsmidler, placering af søm med sømpistol osv.) forudsætter kendskab til og overholdelse af de standarder, som gælder i de enkelte tilfælde.
- Kompressoren er fremstillet til funktion ved det intermitterende forhold, der er specificeret på identifikationskillet (eksempel: S3-15 betyder drift i 2,5 minutter og herefter afbrydelse i 8,5 minutter). Herved undgås en kraftig overophedning af elmotoren. I tilfælde af overophedning udløses motorens termiske sikring, hvilket medfører automatisk afbrydelse af strømmen, når temperaturen er for høj. Motoren starter automatisk igen, når temperaturen vender tilbage til det normale niveau.

FORBUD

- Ret aldrig strålen med luft/væske mod personer, husdyr eller mod din egen krop.
- Sørg for, at kompressoren ikke kommer i kontakt med vand eller andre væsker. Sørg endvidere for, at strålen med væske fra det tilsluttede værktøj aldrig rettes mod kompressoren. Apparatet er strømførende og der er risiko for elektriske stød eller kortslutninger.
- Benyt ikke apparatet med bare fødder eller fugtige hænder og fødder.
- Træk aldrig i forsyningsledningen for at fjerne stikket fra stikkontakten eller for at flytte kompressoren.
- Udsæt ikke apparatet for skiftende vejrforhold (regn, sol, tåge, sne).
- Hvis denne kompressor anvendes udenørs, skal den altid anbringes på et overdækket eller lukket sted efter brug.
- Benyt aldrig kompressoren udenørs i tilfælde af regn eller andre former for vanskelige vejrforhold.
- Sørg for overvågning, hvis kompressoren betjenes af personer uden den fornødne erfaring. Hold dyr på afstand af arbejdsområdet.
- Apparatet er ikke beregnet til brug af personer (herunder børn) med nedsatte fysiske, sensoriske psykiske eller sanssevner, eller personer uden den nødvendige viden eller erfaring, med mindre de har fået vejledning i anvendelsen af apparatet eller overvågning af en person, der er ansvarlig for deres sikkerhed.
- Børn bør overvåges, for at sikre, at de ikke leger med apparatet.
- Tryklufften fra dette apparat kan ikke benyttes i medicinal- og fødevarerindustrien samt i hospitalssektoren. Tryklufften kan ikke anvendes til itflasker til dykning.
- Anbring ikke brandfarlige genstande eller genstande af nylon eller stof i nærheden af og/eller på kompressoren.
- Dæk ikke kompressorens ventilationsåbninger.
- Åben ikke og udfør ikke uautoriserede ændringer i nogen af kompressorens dele. Kontakt et autoriseret servicecenter.

KOMPONENTER (fig. A - B - C)

1	On/off afbryder	12	Spiralrør (5 m)
2	Sikkerhedsventil	13	Blåsepistol
3	Manometer for tankens lufttryk	14	Opbevaringsrum på bagsiden til tilbehør
4	Håndtag til justering af driftstryk	15	Forsyningsledning
5	Manometer for driftstryk	16	Rum til forsyningsledning
6	Trykluffudtag med lynkobling	17	Rum til udstyr
7	Hane til fjernelse af kondensvand fra tank	18	Håndtag til transport
8,9,10	Adaptere til oppumpning	19	Teleskophåndtag
11	Pumpepistol	20	Hjulene

2 TILSLUTNING AF UDSTYR TIL KOMPRESSOR

 Kontrollér, at kompressoren er slukket inden tilslutning af udstyret.

Alt udstyr sluttes til kompressoren ved hjælp af spiralrøret 12, der er forsynet med konnektorer med lynkobling.

Sæt konnektoren A i den ene ende af spiralrøret 12 ind i trykluffudtaget 6 (fig. 1). Pres konnektoren A bund, indtil der høres en metallisk lyd ("klik"). Tilslut det valgte udstyr i den anden ende C af spiralrøret (fig. 3): Pres udstyrets kobling D i bund i C. I dette tilfælde høres der en metallisk lyd ("klik"), der angiver, at udstyret er blevet tilsluttet. Tøm tanken efter brug af kompressoren. Dette sker ved at benytte det tilsluttede udstyr uden forsyning af produkt (eksempelvis blæse med pistolen). Kobl herefter spiralrøret fra kompressoren ved at trække den udvendige ringmøtrik B tilbage (fig. 2). Benyt samme fremgangsmåde (træk konnektorens C ringmøtrik tilbage) og kobl spiralrøret fra udstyret (fig. 4).

3 BRUG AF KOMPRESSOR

Tilslut det ønskede udstyr. Slut strøm til kompressoren ved hjælp af forsyningsledningen 15, som er placeret i rummet 16 bag på kompressoren. Start kompressoren ved at trykke på afbryderen 1. Kompressoren er aktiveret, indtil tanken er fyldt. Kompressoren afbrydes automatisk, når maks. trykket (8 bar) nås. Tankens lufttryk angives af manometeret 3. Af hensyn til sikkerheden og for at optimere brugen skal udstyret fungere ved et bestemt tryk (fremgår af tabel 1 og angives ved hjælp af bestemte farvearealer på manometeret 5). Indstil driftstrykket for det enkelte udstyr ved at dreje håndtaget 4 med uret (+) for at øge trykket eller mod uret (-) for at reducere trykket (kontrollér trykket på manometeret 5). Udstyret er klart til brug efter indstilling af det ønskede driftstryk. Det er normalt, at kompressoren skiftevis går i stå og i gang i forbindelse med brug.

Der kan tilsluttes trykluffværktøjer samtidig til de to trykluffudtag 6 (med lynkoblinger). I så fald tilføres de to værktøjer samme tryk, nemlig det der indstilles på arbejdstrykket med knappen 4.

Brug af kompressor uden tilslutning til strømkilde: Fyld tanken forudgående ved at følge ovenstående fremgangsmåde. Kobl strømmen fra kompressoren. Transportér kompressoren til det sted, hvor brugen skal finde sted. Tilslut og benyt det ønskede udstyr. Tidsrummet for brug (inden påfyldning eller et nødvendigt) afhænger af luftforbruget.

Sluk afbryderen 1 og frakobl forsyningsledningen 15 efter brug af kompressoren. Anbring forsyningsledningen i rummet 16 bag på kompressoren. Benyt det tilsluttede udstyr uden forsyning af produkt, indtil der ikke længere er luft i tanken. Det anbefales at anbringe udstyret i rummet 14 bag på kompressoren.

UDTRÆKNING AF TELESKOPGREB

Tryk på knappen som vist i fig. 11 for at kunne trække teleskopgrebet ud, træk derpå grebet helt ud opånder (fig. 12); der høres et klik, når grebet er helt ude.

VEDLIGEHOJDELSE

Rengør ikke apparatet og dets komponenter med opløsningsmidler eller brandfarlige eller giftige væsker. Benyt blot en fugtig klud og kontrollér, at stikket er fjernet fra stikkontakten.

Tanken skal tømmes for kondensvand efter ca. 2 timers brug. Tøm først tanken for luft ved at benytte det tilsluttede udstyr som beskrevet ovenfor. Sluk kompressoren og løsn hanen til fjernelse af kondensvand 7 to omgange. Hanen er placeret under kompressoren. Sørg for, at kompressoren er placeret lodret. Tøm tanken for vand og fastspænd herefter hanen omhyggeligt.



Advarsel: Hvis tanken ikke tømmes for kondensvand, kan der dannes rust i tanken med en begrænsning af kapaciteten og nedsættelse af sikkerheden til følge.
Kondensvandet skal BORTSKAFFES med overholdelse af kravene i den gældende miljølovgivning, idet der er tale om et forurenende produkt.

Kompressoren skal skrottes ifølge lokalt gældende forskrifter.

4 PUMPEPISTOL

Til pumpning af dæk, gummibåde, luftmadrasser, bolde og andet.

TRYKNIVEAU: 1 - 4 bar

-  **Advarsel:** Ret aldrig tryklufstrålen mod personer eller dyr.
-  **Opvæbning ved et andet tryk kan udgøre en fare og ødelægge tingene og/eller kvæste personerne.**
-  **Pistolen er ikke egnet til oppumpning af bildæk. Dette skal ske ved brug af den typegodkendte pumpepistol (købes særskilt).**

BRUG

- 1) Slut pumpepistolen 11 til kompressoren som beskrevet i kapitlet 2 - TILSLUTNING AF UDSKYR TIL KOMPRESSOR.
- 2) I forbindelse med oppumpning af **dæk** og visse former for **cykelslanger** er det ikke nødvendigt at benytte adaptere (fig. 7). Tryk på fligen **E** (fig. 5) og slut pistolens slange til dækket ved at presse koblingen fast på ventilen. Slip herefter fligen.
- 3) Indstil driftstrykket til den angivne værdi for dette udstyr (se tabel 1).
- 4) Oppump dækket ved at trykke på grebet **F** (fig. 6). Slip grebet og aflæs det opnåede tryk på pistolens manometer **G**. Gentag indgrebet, indtil det ønskede tryk er opnået (overskrid ikke det anbefalede oppumpningstryk i tabel 1). Hvis oppumpningstrykket er for højt, er det muligt at reducere trykket ved at trykke på knappen **H**.
Advarsel: Hold ikke grebet trykket nede i for lang tid uden at kontrollere det opnåede tryk, idet genstanden, som oppumpes, herved kan eksplodere.
- 5) Det er nødvendigt at benytte en adapter i tilfælde af oppumpning af **foldebolde, gummibåde, visse former for cykelslanger, luftmadrasser og oppustelige badebassiner til børn** (fig. 7).
Adapteren **8** benyttes til foldebolde.
Adapteren **9** benyttes til gummibåde, luftmadrasser og badebassiner til børn.
Adapteren **10** benyttes til visse former for cykelslanger.
Vælg den passende adapter og stik den ind i pumpepistolens, mens der trykkes på fligen **E** (fig. 8). Slip fligen **E** efter anbringelse af adapteren.
Fastgør adapteren ved at dreje den en smule med uret.
- 6) Oppump det pågældende udstyr som beskrevet ovenfor i punkt 4.

RÅD VEDRØRENDE BRUG

Kontrollér dæktrykket min. hver 2. uge ved hjælp af pumpepistolen. Herved sikres et begrænset brændstofforbrug. Slangernes driftslevetid forlænges og sikkerheden øges, idet der sker en reduktion af bremselængden og en forbedring af køretøjets manøvrerdygtighed.



VEDLIGEHOJDELSE

Rengør ikke pumpepistolen og adapterne med opløsningsmidler eller brandfarlige eller giftige væsker.

5 BLÆSEPISTOL

Til fjernelse af støv og snavs.

TRYKNIVEAU: 4 - 8

-  **Advarsel:** det anbefales, at man bruger beskyttelsesbriller under brug af blæsepistolen.
-  **Ret aldrig tryklufstrålen mod personer eller dyr. Sørg for, at du ikke blæser støv eller snavs mod dig selv eller mod andre personer.**

BRUG

- 1) Slut blæsepistolen 13 til kompressoren som beskrevet i kapitlet 2 - TILSLUTNING AF UDSKYR TIL KOMPRESSOR.
- 2) Indstil driftstrykket til den angivne værdi for dette udstyr (se tabel 1).
- 3) Ret blæsepistolen mod overfladen, som skal rengøres, og tryk på grebet **E** (fig. 9). Luftstrømmen kan afpasses ved at trykke grebet **E** helt eller delvist i bund.

RÅD VEDRØRENDE BRUG

Gulvtæpper og automåtter kan rengøres effektivt ved hjælp af blæsepistolen. Også ideel til rengøring af tastaturer, elektrisk udstyr, køleskabe, fotokameraer, videokameraer, glasdele og støvsugerfiltre (fig. 10).

Advarsel: Indstil min. trykket, hvis pistolen benyttes til rengøring af sarte apparater eller præcisionsinstrumenter (videokameraer, fotolinser osv.).

VEDLIGEHOJDELSE

Rengør ikke blæsepistolen med opløsningsmidler eller brandfarlige eller giftige væsker.

6 ANDRE FORMER FOR BRUG

Andre former for brug* er mulige ved indkøb af særskilt udstyr.

TABEL 1 - ANBEFALET DRIFTSTRYK

FUNKTION	ANVENDELSESOMRÅDE	OPPUMPNINGSTRYK (I BAR)	DRIFTSTRYK (I BAR)
Oppumpning*	Til oppumpning: foldebolde	0,8 - 1**	1 - 4
	gummibåde, luftmadrasser, badebassiner til børn	0,5 - 1**	
	dæk	2 - 3	
	almindelige cykelslanger	1 - 3	
	mountain-bike slanger	2 - 2,5	
Blæsning	Til fjernelse af støv fra almindelige genstande		8
	Til fjernelse af støv fra præcisionsinstrumenter		4
Lakering*	Til lavtrykslakering af mindre overflader		2 - 3
	Til sprøjtelering		1,5 - 2
Vask/ Forstøvning*	Til vask med vandluftpumpe		8
	Til forstøvning af rengøringsmidler på motorer Til forstøvning af vand/produkter på planter/ blomster		8
Placering af søm/ Sammennitning*	Indgreb på træ		6

** Se altid henvisninger på genstanden, der skal oppumpes.

Kontroller at værktøjets luftforbrug og max driftstryk stemmer med indstillingen på trykregulatoren og præstationerne på kompressoren.

S

Förvara denna bruksanvisning för framtida konsultation

Läs igenom bruksanvisningen innan maskinen startas. Följ säkerhetsföreskrifterna nedan. Se bruksanvisningen om du är osäker på funktionen.

Förvara bruksanvisningen för framtida konsultation.

1 SÄKERHETSFORESKRIFTER

 Denna symbol indikerar viktiga säkerhetsanvisningar. Läs igenom dessa innan maskinen tas i användning. Allt detta för att undvika personskador.

 Tryckluft är en potentiell riskkälla. Var mycket försiktig vid användning av kompressorn och tillbehören.

 **WARNING!** Kompressorn kan återstarta efter ett strömavbrott.

BULLERVÄRDET på 4 meters avstånd svarar till den **BULLERSTYRKA**, som anges på den gula etiketten på kompressorn, minus 20 dB.

ATT GÖRA

- Kompressorn ska användas i välventilerade omgivningar med en omgivningstemperatur på +5 / +40 °C. Se till att omgivningen är fri från damm, syror, ångor och explosiv eller brandfarlig gas.
- Håll arbetsområdet fritt. Kompressorn ska stå på ett stabilt underlag när den är i funktion. Använd endast kompressorn i vertikalt läge.
- Det är tillrädligt att använda skyddsglasögon vid användning av kompressorn för att skydda ögonen mot främmande föremål som rörs upp av tryckluftstrålen.
- Använd om möjligt skyddskläder vid användning av tryckluftstillbehör.
- Håll ett säkerhetsavstånd på min. 4 m mellan kompressorn och arbetsområdet.
- Kontrollera att el-installationens data stämmer med de data som anges på kompressorns maskinskytt; skillnader på +/- 10% i förhållande till nominell spänning kan accepteras.
- Sätt i elkabelns stickkontakt i ett eluttag som överensstämmer med gällande standarder vad gäller form, spänning och frekvens.
- Använd förlängningssladdar på max. 5 m med ett tvärsnitt på min 1,5 mm². Använd inte förlängningssladdar med annan längd eller tvärsnitt, adapter eller grenuttag.
- Använd endast handtaget för att flytta kompressorn.

- Lyft inte kompressorn med teleskophandtaget (referens 19). Detta handtag är endast avsett till att dra enheten.
- Vid användning av tryckluft för uppblåsning, tryckluftsverktyg, målning, rengöring med endast vattenbaserade rengöringsmedel, nitning o.s.v. ska du känna till och följa de aktuella säkerhetsföreskrifterna.
- Denna kompressor är konstruerad för att fungera med den intermitterande faktorn som anges på märkplaten över tekniska data (exempel: S3-15 betyder 1,5 min drift och 8,5 min paus) för att undvika överhettning av elmotorn. Det finns ett överhettningsskydd i motorn som automatiskt bryter strömtillförseln om motorn överhettas. Motorn återstartar automatiskt när den normala drifttemperaturen åter nås.

ATT INTE GÖRA

- Rikta inte luft- eller vätskestrålen mot personer, djur eller dig själv.
- Sänk inte ned kompressorn i vatten eller andra vätskor. Rikta inte vätskestrålen från anslutna tryckluftstillbehör mot kompressorn. Maskinen är spänningsförande och det finns risk för elstötter eller kortslutningar.
- Använd inte maskinen barfota eller med blöta händer eller fötter.
- Dra inte i elkabeln för att dra ut stickkontakten ur eluttaget eller för att flytta kompressorn.
- Utsätt inte maskinen för regn, sol, dimma eller snö.
- Om du använder den här kompressorn utomhus, var noga med att alltid ställa tillbaka den på en skyddad plats eller inomhus efter användningen.
- Använd aldrig kompressorn utomhus när det regnar eller vid dåliga väderförhållanden.
- Låt inte oerfarna personer använda kompressorn utan uppsikt. Håll djur på avstånd från arbetsområdet.
- Denna apparat är inte avsedd för bruk av personer (inklusive barn) med nedsatt fysisk, sensorisk eller mental kapacitet. Inte heller personer utan erfarenhet och kunskap bör använda den om de inte får handledning eller instruktioner för användning av apparaten av en person som tar ansvar för deras säkerhet.
- Barn bör övervakas för att säkerställa att de inte leker med apparaten.
- Tryckluften som skapas av denna maskin får inte användas inom läkemedels- eller livsmedelsindustrin och inte heller på sjukhus. Tryckluften ska inte heller användas för att fylla dykartuber.
- Placera inte brandfarliga föremål eller föremål av nylon eller tyg nära och/eller på kompressorn.
- Täck inte över kompressorns luftintag.
- Öppna och mixra inte med kompressor delarna. Kontakta en auktoriserad serviceverkstad.

KOMPONENTER (fig. A - B - C)

1	Brytare PÅ/AV	12	Spiralslang, 5 m
2	Säkerhetsventil	13	Blåspistol
3	Manometer för behållarens lufttryck	14	Bakre säte för tillbehör
4	Justervred för drifttryck	15	Elkabel
5	Manometer för drifttryck	16	Förvaringsutrymme för elkabel
6	Tryckluftsutlopp med snabbkoppling	17	Förvaringsutrymme för tillbehör
7	Kran för tömning av behållarens kondensvatten	18	Bärhandtag
8,9,10	Adapter för uppblåsning	19	Teleskophandtag
11	Uppblåsningspistol	20	Hjulen

2 ANSLUTNING AV TILLBEHÖR TILL KOMPRESSORN

 Kontrollera att kompressorn är avstängd innan tillbehören ansluts.

Samtliga tillbehör ansluts till kompressorn med spiralslangen 12 som är utrustad med snabbkopplingar.

För in kopplingen **A** på spiralslangens 12 ena ände i tryckluftsutloppet 6 (fig. 1). Tryck på kopplingen **A** tills ett metalliskt klick hörs. Anslut tillbehöret till spiralslangens andra ände **C** (fig. 3). Tryck in tillbehörets koppling **D** i **C**. Anslutningen bekräftas av ett metalliskt klick. Stäng av kompressorn efter användningen och töm behållaren med hjälp av det anslutna tillbehöret genom att aktivera pistolen. Lossa sedan spiralslangen från kompressorn genom att dra den yttersta ringmuttern **B** bakåt (fig. 2). Dra kopplingens **C** ringmutter bakåt för att lossa spiralslangen från tillbehöret (fig. 4).

3 ANVÄNDNING AV KOMPRESSORN

Anslut tillbehöret. Anslut kompressorn till elnätet med elkabeln 15 som finns i förvaringsutrymmet 16 på kompressorns baksida.

Starta kompressorn genom att trycka på brytaren 1. Kompressorn fungerar tills behållaren är fylld. Kompressorn stannar automatiskt när max. trycket på 8 bar nås. Manometern 3 anger behållarens lufttrycksvärde.

Av säkerhetsskäl och för optimal användning ska tillbehören användas vid ett fastställt tryck som anges i **tabell 1** och färgade sektorer på manometern 5. Justera drifttrycket för de enskilda tillbehören med vredet 4. Vid medurs (+) för att öka trycket eller moturs (-) för att minska trycket. Kontrollera exakt trycknivå på manometern 5.

Tillbehöret är klart för användning när lämpligt drifttryck har ställts in. Det är helt normalt att kompressorn stannar och återstartar under användningen av tryckluft.

Det är möjligt att ansluta två pneumatiska verktyg samtidigt till de två tryckluftsuttagen 6 (färsedda med snabbkoppling). **I detta fall ställs samma tryck in för båda de pneumatiska verktygen** genom att man reglerar drifttrycket med hjälp av knappen 4.

Tryckluften kan även användas långt bort från en energikälla. Fyll behållaren enligt tidigare beskrivna procedurer. Bryt spänningen till kompressorn och flytta den till användningsområdet. Anslut och använd tillbehöret. Användningstiden före en påfyllning beror på hur mycket tryckluft som används.

Stäng av kompressorn efter användningen med brytaren 1. Dra ut elkabeln 15 ur eluttaget och placera den i förvaringsutrymmet 16 på baksidan. Aktivera det anslutna tillbehöret tills behållaren töms.

Förvara samtliga tillbehör i förvaringsutrymmet 14 på kompressorns baksida.

ATT FÅLLA UT TELESKOPHANDTAGET

Tryck på knappen på det sätt som visas i fig. 11 för att fålla ut teleskophandtaget, dra sedan upp handtaget (12) så långt det går, när ett klickande ljud hörs betyder detta att det har dragits ut till full längd.

UNDERHÅLL

Använd inte lösningsmedel, brännbara eller giftiga vätskor för att rengöra maskinen och dess komponenter. Använd endast en mjuk fuktig trasa. Kontrollera att stickkontakten har dragits ut ur eluttaget. Töm ut kondensvattnet som bildas i behållaren efter ca. 2 timmars användning. Aktivera först det anslutna tillbehöret enligt tidigare beskrivning för att tömma behållaren. Stäng av kompressorn. Lossa sedan tömningsventilen 7 under kompressorn två varv. Kompressorn ska vara i vertikalt läge. Töm ut vattnet och skruva fast ventilen ordentligt.



WARNING: om kondensvattnet inte töms ut kan behållaren rosta, vilket leder till reducerad kapacitet och försämrad säkerhet. **KASSERA** kondensvattnet enligt gällande miljöföreskrifter eftersom det handlar om en förorenande produkt.

Kompressorn skal skrotas enligt lokalt gällande föreskrifter.

4 UPPLÄSNINGSPISTOL

För uppblåsning av däck, gummibåtar, luftmadrasser, bollar och liknande.

TRYCKNIVÅ: 1 - 4 bar



WARNING! Rikta inte tryckluftstrålen mot personer eller djur.



Det kan vara farligt att blåsa upp föremålen utöver rekommenderat tryck. Detta kan skada de uppblåsta föremålen och/eller leda till personskador.



Använd inte pistolen för uppblåsning av fordonsdäck. För detta moment rekommenderas en typgodkänd uppblåsningspistol som kan köpas separat.

ANVÄNDNING

- 1) Anslut uppblåsningspistolen 11 till kompressorn enligt kap. 2 - ANSLUTNING AV TILLBEHÖR TILL KOMPRESSORN.
- 2) Vid uppblåsning av **däck** och vissa **cykelslangar** är det inte nödvändigt att använda någon adapter (fig. 7). Tryck på tungan **E** (fig. 5) och anslut pistolens slang till däcket. Tryck fast kopplingen på ventilen och släpp tungan.
- 3) Justera drifttrycket till det värde som är lämpligt för detta tillbehör (se tabell 1).
- 4) Blås upp däcket genom att trycka på spaken **F** (fig. 6). Släpp spaken och läs av trycket på pistolens manometer **G**. Upprepa momentet tills önskat tryck erhålls (överskrid inte det rekommenderade värdet i tabell 1). Om däcket blåses upp för mycket kan trycket minskas med knappen **H**. **WARNING!** Håll inte spaken nedtryckt för länge utan att kontrollera det uppnådda trycket. Föremålet som blåses upp kan explodera.
- 5) Vid uppblåsning av **fotbollar, gummibåtar, vissa cykelslangar, luftmadrasser och uppblåsbara bassänger för barn** är det nödvändigt att använda en adapter (fig. 7). Adapter **8** används för fotbollar. Adapter **9** används för gummibåtar, luftmadrasser och uppblåsbara bassänger för barn. Adapter **10** används för vissa cykelslangar. Välj lämplig adapter och tryck in den i uppblåsningsslangen genom att trycka på tungan **E** (fig. 8). Släpp tungan **E** när adaptern är intryckt. Vrid adaptern lätt medurs för att fästa den.
- 6) Blås upp föremålet enligt beskrivningen ovan i punkt 4.

ANVÄNDNINGSRÅD

Använd uppblåsningspistolen åtminstone varannan vecka för att kontrollera däcktrycket. Korrekt däcktryck leder till minskad bränsleförbrukning, längre livslängd för slangarna och ökad säkerhet eftersom fordonets bromssträcka reduceras och styrförmågan ökas.

UNDERHÅLL

Använd inte lösningsmedel, brännbara eller giftiga vätskor för att rengöra uppblåsningspistolen och adapterna.

5 BLÅSPISTOL

För bortblåsning av damm och smuts
TRYCKNIVÅ: 4 - 8



Observera: det är tillrådligt att använda skyddsglasögon vid användning av blåspistolen.



Rikta inte tryckluftstrålen mot personer eller djur. Blås inte bort damm eller smuts mot dig eller andra personer.

ANVÄNDNING

- 1) Anslut blåspistolen 13 till kompressorn enligt kap. 2 - ANSLUTNING AV TILLBEHÖR TILL KOMPRESSORN.
- 2) Justera drifttrycket till det värde som är lämpligt för detta tillbehör (se tabell 1).
- 3) Rikta blåspistolen mot ytan som ska rengöras och tryck på spaken **E** (fig. 9). Luftflödet kan justeras genom att trycka olika hårt på spaken **E**.

ANVÄNDNINGSRÅD

Blåspistolen är utmärkt för rengöring av mattor i hemmet eller bilmattor. Den är även idealisk för rengöring av tangentbord, elutrustning, kylskåp, kameror, videokameror, glas och dammsugarfiler (fig. 10). **WARNING!** Minska strålens tryck till min. värdet vid användning på ömtålig apparatur (kameror) eller mätutrustning.

UNDERHÅLL

Använd inte lösningsmedel, brännbara eller giftiga vätskor för att rengöra blåspistolen.

6 ANNAN ANVÄNDNING

Annan användning* är möjlig med andra tillbehör som går att köpa separat.

TABELL 1 - REKOMMENDERADE DRIFTRYCK

FUNKTION	ANVÄNDNING	UPPLÄSNINGSTRYCK (BAR)	DRIFTRYCK (BAR)
Uppblåsning*	Uppblåsning av: -fotbollar	0,8 - 1**	1 - 4
	-gummibåtar, luftmadrasser, uppblåsbara bassänger för barn	0,5 - 1**	
	-däck	2 - 3	
	-vanliga cykelslangar	1 - 3	
	-mountainbike-slangar	2 - 2,5	
Blåsning	Bortblåsning av damm från föremål		8
	Bortblåsning av damm från mätutrustning		4
Målning*	Målning med lågt tryck av små ytor		2 - 3
	Sprutmålning		1,5 - 2
Tvätt/ Dimsprutning*	För rengöring med munstycke luft/vatten		8
	Dimsprutning av motorer med rengöringsmedel Dimsprutning av växter/blommor med vatten eller andra produkter		8
Nitning/ Spikning*	Arbeten i trä		6

** Se hur som helst anvisningarna på föremålet som ska blåsas upp.

Kontrollera att luftförfbruk och max drifttryck för verktyget stämmer med inställningen på tryckregulatorn och med kompressorns prestationer.

Lue käyttöohjeet huolellisesti ennen laitteen käyttöä ja noudata seuraavia turvallisuusmääräyksiä. Etsi ohjekirjasta ohjeet, jos olet epävarma laitteen toiminnan suhteen.

Säilytä kaikki asiakirjat, jotta jokainen kompressorin käyttäjä voi perehtyä niihin ennen käyttöä.

1 TURVALLISUUSMÄÄRÄYKSET

 Tämä symboli osoittaa varoituksia, jotka tulee lukea huolellisesti ennen laitteen käyttöä, jotta käyttäjän loukkaantuminen vältetään.

 Paineilma on potentiaalisesti vaarallinen energiamuoto, joten ole erittäin varovainen käyttäessäsi kompressoria ja työaluetta.

 Huomio: kompressori saattaa käynnistyä uudelleen sähköön palautuessa sähkökatkon jälkeen.

4 metrin etäisyydellä mitattu ÄÄNENPAINEN arvo vastaa arvoa, joka saadaan vähentämällä ÄÄNENTEHON arvosta 20 dB. Äänenteho on ilmoitettu kompressorin kiinnitetyssä keltaisessa etiketissä.

SUORITETTAVAT TOIMENPITEET

- Kompressoria tulee käyttää asianmukaisessa ympäristössä (hyvä ilmastointi, ympäröivä lämpötila +5°C - +40°C). Älä koskaan käytä sitä polvien, happeen, höyryjen tai räjähdysvaarallisten tai syttyvien kaasujen läheisyydessä.
- Pidä työalue tyhjänä. Käynnissä oleva kompressori tulee olla sijoitettu vakaalle alustalle. Käytä kompressoria ainoastaan pystysuorassa asennossa.
- Suosittelemme käyttämään suojalaseja käytön aikana silmien suojaamiseksi paineilmasuihkun nostattamilla epäpuhtauksilla.
- Käytä, jos mahdollista suojavaatteita pneumaattisia varusteita käyttäessäsi.
- Jätä aina vähintään 4 metrin turvavälitys kompressorin ja työalueen välille.
- Tarkista, että kompressorin arvokilven tiedot vastaavat sähköjärjestelmän todellisista arvoista; +/- 10% jännitevaihtelu nimellisarvosta sallitaan.
- Aseta pistotulppa sen muodolle, jännitteelle ja taajuudelle sopivaan pistorasiaan, joka on voimassa olevien standardien mukainen.
- Käytä sähköjohtossa jatkojohtoja, joiden maksimipituus on 5 metriä ja läpimitta vähintään 1,5 mm². Älä käytä pituudeltaan ja läpimitaltaan erilaisia jatkojohtoja tai sovitimia ja haarotustulppia.

- Siirrä kompressoria ainoastaan kahvan avulla.
- Älä nosta kompressoria teleskooppikahvasta (viite 19). Tätä kahvaa voidaan käyttää vain yksikön vetämiseen.
- Paineilman käyttö eri tarkoituksiin (ilmantäyttö, paineilmatyökälu, maalaus, pesu ainoastaan vesipohjaisilla pesuaineilla, niittaus jne.) vaatii tapauskohtaisten standardien tuntemista ja noudattamista.
- Kompressori on valmistettu toimimaan teknisten tietojen kilvessä ilmoitetulla jaksottaisuuteella (esim. S3-15 tarkoittaa 1,5 työminuuttia ja 8,5 pysäytysminuuttia), jotta sähkömoottori ei ylikuumentu. Jos näin kuitenkin tapahtuu, moottorin kuuluva lämpösuoja katkaisee sähköön automaattisesti lämpötilan kohotessa liian korkealle. Lämpötilan palatessa normaalki moottori käynnistyy uudelleen automaattisesti.

VÄLTETTÄVÄT TOIMENPITEET

- Älä koskaan suuntaa ilmasuihkua ihmisiä, eläimiä tai omaa kehoasi kohti.
- Älä aseta kompressoria veteen tai muihin nesteisiin. Älä koskaan suuntaa kompressorin kytkettyjen työkalujen nestesuihkua kohti kompressoria: laitteessa on jännitettä ja seurauksena saattaa olla sähköisku tai oikosukku.
- Älä käytä laitetta paljain jaloin tai kädet tai jalat märkinä.
- Älä vedä sähköjohtosta irrottaaksesi pistotulpan pistorasista tai siirtääksesi kompressoria.
- Suojaa laite ilmastotekijöiltä (sade, aurinko, sumu, lumi).
- Jos tätä kompressoria käytetään ulkona, muista aina asettaa se katoksella suojattuun paikkaan tai sisälään käytön jälkeen.
- Älä milloinkaan käytä kompressoria ulkona sateessa tai epäsuotuisissa ilmasto-olosuhteissa.
- Älä anna asiantuntijattomien henkilöiden käyttää laitetta ilman valvontaa. Pidä eläimiä kaukana työaluelta.
- Laitetta ei ole tarkoitettu sellaisten henkilöiden käyttöön (lapset mukaan lukien), joiden fyysinen kyky, aistihavainnot tai älylliset ominaisuudet ovat heikentyneet, eikä niille, joilla ei ole riittävää kokemusta tai tuntemusta laitteen käyttöä ei heidän turvallisuudesta vastaava henkilö ole ensin kontrollonut laitetta tai antanut heille ohjeita sen käytöstä.
- Lapsia on valvottava ja varmistuttava siitä, etteivät he pääse leikkimään laitteella.
- Tämän laitteen tuottamaa paineilmaa ei tule käyttää lääke-, elintarvike- tai sairaalatarvikkeisiin. Sitä ei tule käyttää oppokaaupulujen täyttämiseen.
- Älä aseta syttyviä esineitä tai nailon- ja kangasmateriaaleja lähelle kompressoria ja/tai sen päälle.
- Älä peitä kompressorin ilma-aukkoja.
- Älä avaa tai korjaille mitään kompressorin osia. Ota yhteys valtuutettuun huoltokeskukseen.

OSAT (kuvat A - B - C)

1	Käynnistys/sammutuskatkaisin	12	5 m kierreltuku
2	Varoventtiili	13	Puhalluspistooli
3	Säiliön ilman painemittari	14	Lisävarusteiden takakotelo
4	Käyttöpaineen säädin	15	Sähköjohto
5	Käyttöilman painemittari	16	Sähköjohton lokero
6	Paineilman ulostulo ja pikaliitin	17	Työkäluokero
7	Säiliön lauhdeveden poistohana	18	Kantokahva
8,9,10	Ilmantäyttösovitimet	19	Teleskooppikahva
11	Ilmantäyttöpistooli	20	Pyörät

2 TYÖKALUJEN LIITÄNTÄ KOMPRESSORIIN

 Varmista, että kompressori on sammutettu ennen työkalujen liittäntä.

Kaikki työkalut liitetään kompressorin pikaliittimillä varustetulla kierreltukululla 12.

Aseta kierreltuku 12 toisessa päässä oleva liitin A paineilman ulostuloon 6 (kuva 1). Työnnä liitin A voimakkaasti, kunnes kuulat metallisen napsahduksen.

Liitä valitsemasi työkalu kierreltukuun toiseen päähän (C) (kuva 3): työnnä työkalun liitin D voimakkaasti liittimen C sisälle. Myös tässä tapauksessa metallinen napsahdus on merkinä tapahtuneesta liittämästä.

Kun lopetat käytön, sammuta kompressori ja tyhjennä säiliö käyttämällä liitettyä työkalua tyhjänä (esim. puhaltamalla tyhjällä pistoolilla). Irrota kierreltuku kompressorista vetämällä ulkorengasta B (kuva 2) taaksepäin. Irrota samalla tavoin kierreltuku työkalusta (vetämällä liittimen C ulkorengasta taaksepäin) (kuva 4).

3 KOMPRESSORIN KÄYTTÖ

Liitä haluamasi työkalu. Kytke kompressori sähköverkkoon sähköjohdolla 15, joka on sijoitettu kompressorin takana olevaan lokeroon 16.

Käynnistä kompressori painamalla katkaisinta 1. Kompressori on käynnissä, kunnes säiliö on täyttynyt kokonaan. Kun maksimipaine (8 bar) on saavutettu, kompressori pysähtyy automaattisesti. Säiliön ilmanpaine näkyy painemittarissa 3.

Turvallisuussyistä ja käytön optimoimiseksi joitakin työkaluja tulee käyttää määrättyllä paineella, joka annetaan taulukossa 1 ja osoitetaan painemittarin 5 välillisillä lohkoilla. Säädä työkalukohtainen käyttöpaineta vähentämällä säädintä 4 myötäpäivään (+) kasvattaaksesi painetta ja vastapäivään (-) pienentääksesi sitä (tarkista tarkka painetaso painemittarista 5). Kun oikea käyttöpaineta on asetettu, työkalu on käyttövalmis.

On normaalia, että kompressori pysähtyy ja käynnistyy jaksottain paineilman käytön mukaan.

Voit liittää samanaikaisesti kaksi paineilma-älylinettä kahteen paineilmaaukkoon 6 (joissa on pikaliitin). **Tässä tapauksessa molempiin paineilma-älylineisiin asetetaan sama paineta säätämällä käyttöpainetta nupilla 4.**

Paineilmaa voidaan käyttää myös etäällä pistorasista: täytä säiliö edellä selostetuilla toimenpiteillä. Katkaise kompressorin sähkö, siirrä se käyttöpaikkaan ja käytä haluamaasi työkalua. Käyttöaika ennen uutta latausta riippuu kulutetusta ilmamäärästä.

Kun lopetat kompressorin käytön, sammuta katkaisin 1 ja irrota sähköjohto 15 pistorasista. Aseta sähköjohto takaisin kompressorin takana olevaan lokeroon 16. Käytä liitettyä työkalua tyhjänä, kunnes säiliössä ei ole enää paineilmaa.

Aseta kaikki työkalut kompressorin taakse sijoitettuun lokeroon 14.

PIDENNETTÄVÄN KAHVAN PIDENTÄMINEN

Paina painiketta kuvan 11 mukaisesti pidennettävän kahvan pidentämiseksi, veda sitten kahva kokonaan ylöspäin (kuva 12): kun kahvasta kuuluu napsautus, se on pidennetty kokonaan.

HUOLTO

Älä puhdista laitetta ja sen osia liuottimilla tai syttyvillä tai myrkyllisillä nesteillä. Käytä ainoastaan kosteaa pyyhettä. Varmista, että olet irrottanut pistotulpan pistorasiasta.

Poista säiliöön muodostuva lauhdevesi noin 2 käyttötunnin jälkeen. Poista ensin kaikki ilma liitettyllä työkalulla edellä annettujen ohjeiden mukaan. Ruuvaa auki (sammutetun) kompressorin alle sijoitettua tyhjennysventtiiliä 7 kaksi kierrosta. Pidä kompressorin pystyasennossa. Kun kaikki vesi on poistettu, ruuvaa venttiili voimakkaasti kiinni.

Huom: jos lauhdevettä ei tyhjennetä, se voi ruostuttaa säiliön huonontaa sen suorituskykyä ja turvallisuusominaisuuksia.

Lauhdevesi tulee **HÄVITTÄÄ** ympäristöä vahingoittamatta ja voimassa olevien lakien mukaisesti, sillä se on ympäristöä saastuttava tuote.

Kompressorin on hävitettävä paikallisten määräysten mukaisesti

4 ILMANTÄYTTÖPISTOOLI

Renkaiden, kumiveneiden, ilmapatjojen, rantapallojen yms. täyttämiseen ilmaa.

PAINETASO: 1 - 4 bar

Huomio: älä suuntaa koskaan paineilmaa ihmisiä tai eläimiä kohti.

Älä koskaan täytä esineitä suositeltua täyttöpainetta suuremmalla paineella, sillä se saattaa olla vaarallista ja vahingoittaa ihmisiä ja/tai esineitä.

Pistoolilla ei voida täyttää autonrenkaita. Tähän tarkoitukseen tule hankkia erikseen tyyppihyväksyty ilmantäyttöpistooli.

KÄYTTÖ

- Liitä ilmantäyttöpistooli 11 kompressorin luvun 2 - TYÖKALUJEN LIITÄNTÄ KOMPRESSORIIN ohjeiden mukaan.
 - Sovittimia ei tarvita täytettäessä **renkaita** ja joidenkin **polkupyörien sisäkumeja** (kuva 7). Paina kieltä **E (kuva 5)** ja liitä pistoolin letku renkaaseen painamalla venttiiliin kytkintä ja vapauttamalla kieli.
 - Sääda käyttöpaine työkalulle ilmoitettuun arvoon (ks. **taulukko 1**).
 - Täytä rengas painamalla vipua **F (kuva 6)**. Vapauta vipu ja lue saavutettu paine pistoolin painemittarista **G**. Toista toimenpidettä, kunnes saavutat halutun paineen (älä ylitä **taulukossa 1** suositeltua täyttöpainetta). Jos täytät rengasta liikaa, voit vähentää painetta painamalla painiketta **H**.
- Huomio:** älä pidä vipua painettuna liian pitkään tarkistamatta saavutettua painetta, ettei täytettävä esine räjähdä.
- Jos täytät **jalkapalloja, kumiveneitä, joitakin polkupyörän sisäkumeja, ilmapatjoja ja lasten uima-altaita**, joudut käyttämään asianmukaista sovitinta (kuva 7).
Sovitin 8 on tarkoitettu jalkapalloille.
Sovitin 9 on tarkoitettu kumiveneille, ilmapatjoille ja lasten uima-altaille.
Sovitin 10 on tarkoitettu joidenkin polkupyörien sisäkumeille.
Valitse asianmukainen sovitin ja työnnä se täyttöletkuan painamalla kieltä **E (kuva 8)**. Kun olet asettanut sovitimen, vapauta kieli **E**.
Kiinnitä sovitin kääntämällä sitä kevyesti myötäpäivään.
 - Täytä esine kohdan 4 ohjeiden mukaan.

KÄYTTÖVINKKEJÄ

Käytä ilmantäyttöpistoolia vähintään kahden viikon välein tarkistaaksesi, että renkaiden ilmanpaine on oikea. Se vähentää polttoaineen kulutusta, kasvattaa sisäkumien käyttöikää, lisää turvallisuutta lyhentämällä jarrutusmatkaa ja parantamalla ajoneuvon ohjausta.

HUOLTO

Älä puhdista ilmantäyttöpistoolia ja sovitinta liuottimilla tai syttyvillä tai myrkyllisillä nesteillä.

5 PUHALLUSPISTOOLI

Pölyn ja liian poistoon.

PAINETASO: 4 - 8

Huom: on suositeltavaa käyttää suojalaseja, kun käytät puhalluspistoolia.

Älä suuntaa koskaan paineilmaa ihmisiä tai eläimiä kohti. Varo, ettet puhalla pölyä tai likaa itseäsi tai muita kohti.

KÄYTTÖ

- Liitä puhalluspistooli 13 kompressorin luvun 2 - TYÖKALUJEN LIITÄNTÄ KOMPRESSORIIN ohjeiden mukaan.
- Sääda käyttöpaine työkalulle ilmoitettuun arvoon (ks. **taulukko 1**).
- Suuntaa puhalluspistooli kohti puhdistettavaa pintaa ja paina vipua **E (kuva 9)**. Ilmanvirtausta voidaan vaimennella painamalla vipua **E** enemmän tai vähemmän pohjaan.

KÄYTTÖVINKKEJÄ

Kodin matot ja auton matot voidaan puhdistaa erittäin tehokkaasti puhalluspistoolilla. Se on ihanteellinen myös näppäimistön, sähkölaitteiden, jääkaapin, valokuva- ja videokameran, lasiesineiden ja pölynimurin suodattimien puhdistukseen (kuva 10).

Huomio: jos puhallat herkästi rikkoutuvia tai tarkkuuslaitteita (videokamerat, kameran objektiivit jne.), alenna suihkun paine minimiarvoon.

HUOLTO

Älä puhdista puhalluspistoolia liuottimilla tai syttyvillä tai myrkyllisillä nesteillä.

6 MUUT KÄYTTÖTAVAT

Muita käyttötapoja* varten työkalut tulee hankkia erikseen.

TAULUKKO 1 - SUOSITELLUT KÄYTTÖPAINEEET			
TOIMINTA	KÄYTTÖTAPA	ILMANTÄYTTÖPAINE (BAR)	KÄYTTÖPAINE (BAR)
Täyttö*	Täyttö: jalkapallot	0,8 - 1**	1 - 4
	kumiveneet, ilmapatjat, lasten uima-altaat	0,5 - 1**	
	renkaat	2 - 3	
	tavallisten polkupyörien sisäkumit	1 - 3	
	maastopyörän sisäkumit	2 - 2,5	
Puhallus	Tavallisten esineiden pölyn poisto		8
	Tarkkuuslaitteiden pölyn poisto		4
Maalaus*	Pienten pintojen maalaus alhaisella paineella		2 - 3
	Ruiskumaalaus		1,5 - 2
Pesu/ Sumutus*	Pesu ilma/vesisuulakkeella		8
	Pesuaimeiden sumutus moottoreihin Veden/hoitotuotteiden sumutus kasveihin/kukkiin		8
Niittaus/ Naulaus*	Puutyöt		6

** Ks. puhallettavassa esineessä olevat ohjeet.

Varmista, että **käytettävän paineilmatyökalun ilmankulutus ja enimmäiskäyttöpaine ovat yhteensopivat paineensäätimeen asetetun paineen ja kompressorin tuottaman ilman määrän kanssa.**

Πριν από τη χρήση διαβάστε προσεκτικά τις οδηγίες χρήσεως και ακολουθήστε τις παρακάτω προειδοποιήσεις. Σε περίπτωση αμφιβολίας σχετικά με τη λειτουργία, συμβουλευθείτε το παρόν εγχειρίδιο.

Φυλάξτε όλα τα έντυπα έτσι ώστε οποιοσδήποτε χρησιμοποιεί τον αεροσυμπιεστή να μπορεί να τα συμβουλευθεί.

1 ΚΑΝΟΝΕΣ ΑΣΦΑΛΕΙΑΣ

 Το σύμβολο αυτό δείχνει τις προειδοποιήσεις που πρέπει να αναγνωθούν προσεκτικά πριν από τη χρήση του προϊόντος, προκειμένου να προληφθούν τραυματισμοί του χρήστη.

 Ο πεπιεσμένος αέρας είναι μια δυνητικά επικίνδυνη μορφή ενέργειας, γι' αυτό πρέπει να δίνεται μεγάλη προσοχή κατά τη χρήση του αεροσυμπιεστή και των σχετικών αξεσουάρ.

 Προσοχή: σε περίπτωση διακοπής ρεύματος και επαναφοράς του ο συμπιεστής μπορεί να ξανατείλει σε λειτουργία.

Η αξία της ΑΚΟΥΣΤΙΚΗΣ ΠΙΕΣΗΣ μετρημένη σε 4 μ. ισοδυναμεί με την αξία της ΑΚΟΥΣΤΙΚΗΣ ΠΙΕΣΗΣ που δηλώνεται στην κίτρινη ετικέτα, τοποθετημένη στον πιεστή αέρα, σε λιγότερο από 20 dB.

ΤΙ ΠΡΕΠΕΙ ΝΑ ΚΑΝΩ

- Ο συμπιεστής πρέπει να χρησιμοποιείται στους κατάλληλους χώρους (καλά αεριζόμενοι, με θερμοκρασία περιβάλλοντος μεταξύ +5°C και +40°C) και ποτέ παρουσία εκρηκτικής ή εύφλεκτης σκόνης, οξέων, ατμών, αερίων.
- Διατηρήστε αδειο το χώρο εργασίας. Όταν ο συμπιεστής λειτουργεί πρέπει να βρίσκεται σε μια σταθερή βάση. Χρησιμοποιείτε τον αεροσυμπιεστή αποκλειστικά και μόνο σε κάθετη θέση.
- Συνιστάται η χρήση προστατευτικών γυαλιών κατά τη χρήση του προκειμένου να προστατεύονται τα μάτια από τα ξένα σωματίδια που πνάζονται από τη ριπή πεπιεσμένου αέρα.
- Όταν χρησιμοποιείτε τα πνευματικά αξεσουάρ, φοράτε, όσο αυτό είναι εφικτό, προστατευτική ένδυση.
- Να διατηρείτε πάντα απόσταση ασφαλείας τουλάχιστον 4 μέτρων από τον συμπιεστή και από το χώρο εργασίας.
- Ελέγξτε την αντιστοίχια των στοιχείων της πινακίδας του αεροσυμπιεστή με τα πραγματικά στοιχεία της ηλεκτρικής εγκατάστασης, είναι επιτρεπτή διακύμανση της τάσης +/- 10% σε σχέση με την ονομαστική τάση.
- Εισάγετε το φως του ηλεκτρικού καλωδίου σε μια πρίζα με το κατάλληλο σχήμα, την κατάλληλη τάση και συχνότητα που συμμορφώνεται με τους ισχύοντες κανονισμούς.
- Χρησιμοποιείτε προεκτάσεις ηλεκτρικού καλωδίου μήκους 5 μέτρων με διατομή του καλωδίου όχι μικρότερη του 1,5 mm². Δεν συνιστάται η χρήση προεκτάσεων με διαφορετικό μήκος και διατομή καθώς και αντίπαρους πολυμπηρών.
- Να χρησιμοποιείτε πάντα και μόνο τη χειρολαβή για τη μετακίνηση του συμπιεστή.

- Μην σκάνετε τον συμπιεστή από την τηλεσκοπική χειρολαβή (αναφορά 19). Αυτή η χειρολαβή πρέπει να χρησιμοποιείται μόνο για το τράβηγμα της μονάδας.
- Η χρήση του πεπιεσμένου αέρα στις διάφορες προβλεπόμενες χρήσεις (φούσκωμα, πνευματικά εργαλεία, βαφή, καθαρισμός με διαλύτες μόνο με υδατίνη βάση, κλπ.) απαιτεί τη γνώση και την τήρηση των προβλεπόμενων κανονισμών για κάθε περίπτωση ξεχωριστά.
- Αυτός ο συμπιεστής έχει κατασκευαστεί για να λειτουργεί με σχέση διακεκομμένης λειτουργίας αυτήν που αναγράφεται στην ετικέτα τεχνικών στοιχείων (π.χ. S3-15 σημαίνει 1,5 λεπτά λειτουργίας και 8,5 λεπτά διακοπής) για να αποφεύγεται η υπερθέρμανση του ηλεκτρικού μοτέρ. Στην περίπτωση που παρουσιαστεί υπερθέρμανση, επεμβαίνει η θερμοκή ασφάλεια που διαθέτει το μοτέρ διακόπτοντας αυτόματα την παροχή ρεύματος, εάν η θερμοκρασία είναι πάρα πολύ υψηλή. Κατά την επαναφορά σε κανονικές συνθήκες θερμοκρασίας, το μοτέρ επανεκκινείται αυτόματα.

ΤΙ ΔΕΝ ΠΡΕΠΕΙ ΝΑ ΚΑΝΕΤΕ

- Μην κατευθύνετε ποτέ το ακροφύσιο αέρα σε άτομα, ζώα ή στο σώμα σας.
- Μην αφήνετε τον αεροσυμπιεστή να έρθει σε επαφή με το νερό ή άλλα υγρά, αποφεύγετε προσεκτικά να μην κατευθύνετε ποτέ προς τον αεροσυμπιεστή εκτυνασόμενα υγρά από εργαλεία που συνδέονται με τον ίδιο τον αεροσυμπιεστή: η αστακνή βρίσκεται υπό τάση και ενδέχεται να προκληθεί ηλεκτροπληξία ή βραχυκύκλωμα.
- Μη χρησιμοποιείτε τη συσκευή με γυμνά πόδια ή χέρια ή με βρεγμένα πόδια.
- Μην τραβάτε το καλώδιο τροφοδοσίας για να αφαιρέσετε το φως από την πρίζα του ρεύματος ή για τη μετακίνηση του συμπιεστή.
- Μην αφήνετε τη συσκευή εκτεθειμένη σε ατμοσφαιρικούς παράγοντες (βροχή, ήλιος, ομίχλη, χιόνι).
- Αν χρησιμοποιήσετε αυτό τον συμπιεστή σε υπαίθριο χώρο, μετά την χρήση πρέπει να τον φυλάξετε σε ένα κλειστό και ακεταστό χώρο.
- Μην χρησιμοποιείτε ποτέ τον συμπιεστή σε υπαίθριο χώρο, με δυσμενείς καιρικές συνθήκες ή όταν βρέχει.
- Μην επιτρέπετε τη χρήση της συσκευής από ανειδίκελα άτομα χωρίς την απαιτούμενη επίτηρηση. Κρατήστε μακριά από το χώρο εργασίας τα ζώα.
- Η συσκευή δεν προορίζεται για χρήση από άτομα (συμπεριλαμβανόμενων των παιδιών) των οποίων οι φυσικές, αισθητηρικές ή νοητικές ικανότητες είναι μειωμένες, ή παρουσιάζουν έλλειψη εμπειρίας ή γνώσης, εκτός κι αν αυτό τα άτομα μπορούν να ωφεληθούν από τη διαμεσολάβηση ενός υπεύθυνου ατόμου για την ασφαλεία τους, την επίβλεψη τους ή τις οδηγίες, αναφορικά με τη χρήση της συσκευής.
- Πρέπει να υπάρχει επίβλεψη των παιδιών για να σιγουρευτείτε ότι δεν παίζουν με τη συσκευή.
- Ο πεπιεσμένος αέρας που παράγεται από αυτό το μηχάνημα δεν μπορεί να χρησιμοποιηθεί στον φαρμακευτικό τομέα, στον τομέα τροφίμων ή για νοσοκομειακή χρήση, εάν δεν προηγηθούν ειδικές επεξεργασίες και δεν μπορεί να χρησιμοποιηθεί για να γεμίσει τις μπουκάλες κατάδυσης.
- Μην τοποθετείτε εύφλεκα αντικείμενα ή πλαστικά και υφασμάτινα αντικείμενα κοντά ή/και επάνου στο συμπιεστή.
- Μην καλύπτετε τους αεραγωγούς του αεροσυμπιεστή.
- Μην ανοίγετε και μην κάνετε επεμβάσεις σε κανένα τμήμα του αεροσυμπιεστή. Απευθυνθείτε σε ένα εξουσιοδοτημένο Κέντρο Τεχνικής Υποστήριξης.

ΕΞΕΡΤΗΜΑΤΑ (εικ. Α - Β - C)

1	Διακόπτης Ανοχή/Κλειστό	12	Σωλήνας σπιδράλ 5 μέτρων
2	Βαλβίδα ασφαλείας	13	Πιστόλι εκφόρτισης αέρα
3	Μανόμετρο πίεσης αέρα στο ρεζερβουάρ	14	Πίσω περιβλήμα για αξεσουάρ
4	Διακόπτης ρύθμισης πίεσης χρήσης	15	Καλώδιο τροφοδοσίας
5	Μανόμετρο πίεσης αέρα	16	Θήκη καλωδίου τροφοδοσίας
6	Έξοδος πεπιεσμένου αέρα με ταχεία εμπλοκή	17	Θήκη αξεσουάρ
7	Ανακουφιστική στρόφιγγα υγρασίας ρεζερβουάρ	18	Χειρολαβή μεταφοράς
8,9,10	Αντίπαρους φουσκώματος	19	Τηλεσκοπική χειρολαβή
11	Πιστόλι φουσκώματος	20	τροχούς

2 ΣΥΝΔΕΣΗ ΑΞΕΣΟΥΑΡ ΣΤΟΝ ΑΕΡΟΣΥΜΠΙΕΣΤΗ

 Πριν συνδέσετε τα αξεσουάρ, βεβαιωθείτε ότι ο αεροσυμπιεστής είναι σβηστός.

Όλα τα αξεσουάρ συνδέονται με τον αεροσυμπιεστή μέσω του σωλήνα σπιδράλ (12) ο οποίο διαθέτει ρακόρ ταχείας εμπλοκής.

Βάλτε τον σωλήνα σπιδράλ 12 από την πλευρά του ρακόρ Α στην έξοδο πεπιεσμένου αέρα 6 (εικ. 1). Πιέστε το ρακόρ Α αποφασιστικά μέχρι να ακούσετε έναν μεταλλικό ήχο.

Συνδέστε το επιλεγμένο αξεσουάρ στο άλλο άκρο (C) του σωλήνα σπιδράλ (εικ. 3): πιέστε δυνατά το ρακόρ D του αξεσουάρ στο εσωτερικό του C. Και σ'αυτήν την περίπτωση ένας μεταλλικός ήχος δείχνει ότι έγινε η σύνδεση. Μετά τη χρήση σβήστε τον αεροσυμπιεστή, αδειάστε το ρεζερβουάρ πεπιεσμένου αέρα χρησιμοποιώντας κενό το συνδεδεμένο αξεσουάρ (π.χ. φυσώντας με το πιστόλι στο κενό) και στη συνέχεια αποσυνδέστε το σωλήνα σπιδράλ από τον αεροσυμπιεστή, τραβώντας προς τα πίσω τον εξωτερικό δακτύλιο Β (εικ. 2). Με την ίδια διαδικασία (τραβώντας προς τα πίσω τον δακτύλιο του ρακόρ C), αποσυνδέστε το σωλήνα σπιδράλ από το αξεσουάρ (εικ. 4).

3 ΧΡΗΣΗ ΤΟΥ ΑΕΡΟΣΥΜΠΙΕΣΤΗ

Συνδέστε το επιλεγμένο αξεσουάρ. Συνδέστε τον αεροσυμπιεστή στο ηλεκτρικό δίκτυο μέσω του καλωδίου τροφοδοσίας 15 που βρίσκεται στη θήκη 16 στην πίσω πλευρά του αεροσυμπιεστή. Εκκινήστε τον αεροσυμπιεστή πιέζοντας το διακόπτη 1. Ο αεροσυμπιεστής θα λειτουργήσει μέχρι να γεμίσει πλήρως το ρεζερβουάρ αέρα. Μόλις φτάσει στη μέγιστη πίεση (8 bar), ο αεροσυμπιεστής θα σταματήσει αυτόματα. Η τιμή της πίεσης αέρα στο ρεζερβουάρ φαίνεται στο μανόμετρο 3. Για λόγους ασφαλείας και για καλύτερη χρήση, τα αξεσουάρ πρέπει να λειτουργούν σε μια καθορισμένη πίεση, που αναφέρεται στο πίνακα 1 και υποδεικνύεται στο μανόμετρο με τα χρωματιστά τμήματα 5. Για ρύθμιση της ειδικής πίεσης χρήσης κάθε αξεσουάρ περιστρέψτε το διακόπτη 4 δεξιόστροφα (+) για αύξηση της πίεσης και αριστερόστροφα (-) για μείωση (ελέγξτε το σωστό επίπεδο πίεσης στο μανόμετρο 5). Αφού ρυθμιστεί το κατάλληλο επίπεδο πίεσης λειτουργίας, το αξεσουάρ είναι έτοιμο να χρησιμοποιηθεί.

Είναι συνθησμένο φαινόμενο να σταματάει και να επανεκκινείται ο αεροσυμπιεστής κατά διαστήματα κατά τη χρήση πεπιεσμένου αέρα.

Μπορείτε να συνδέσετε ταυτόχρονα δύο πνευματικά εργαλεία στις δύο εξόδους συμπιεσμένου αέρα 6 (παρέχονται με κит γρήγορης σύνδεσης). Σε αυτήν την περίπτωση, ορίζεται η ίδια πίεση και για τα δύο πνευματικά εργαλεία, ρυθμίζοντας την πίεση λειτουργίας με το πλήκτρο 4.

Μπορείτε να χρησιμοποιήσετε τον πεπιεσμένο αέρα ακόμα και μακριά από την πηγή ηλεκτρικής τροφοδοσίας: γεμίστε προηγουμένως το ρεζερβουάρ στο εσωτερικό ακολουθώντας τις διαδικασίες που περιγράφονται πιο πάνω, αποσυνδέστε τον αεροσυμπιεστή από την ηλεκτρική τροφοδοσία, μετατοπίστε τον αεροσυμπιεστή στη θέση χρήσης, συνδέστε και χρησιμοποιήστε το επιθυμητό αξεσουάρ. Ο χρόνος χρήσης πριν από την επαναφόρτωση εξαρτάται από τον αέρα που καταναλώνεται.

Όταν τελειώσετε κλείστε το διακόπτη 1 και αποσυνδέστε από την υποδοχή του ρευστά το καλώδιο τροφοδοσίας 15, τοποθετώντας το στην ειδική θήκη 16 στην πίσω πλευρά. Χρησιμοποιήστε κενό το συνδεδεμένο αξεσουάρ μέχρι να αδειάσει όλος ο αέρας από το ρεζερβουάρ.

Συνιστάται να τοποθετείται τα αξεσουάρ στη θήκη 14 στην πίσω πλευρά του αεροσυμπιεστή.

ΕΠΕΚΤΑΣΗ ΤΗΣ ΤΗΛΕΣΚΟΠΙΚΗΣ ΛΑΒΗΣ

Πιέστε το πλήκτρο όπως φαίνεται στην εικ. 11, για να επεκτείνετε την τηλεσκοπική λαβή, έπειτα τραβήξτε τη λαβή προς τα πάνω (εικ. 12) μέχρι να επεκταθεί πλήρως: ακούγεται ένα κλικ το οποίο υποδεικνύει ότι η λαβή έχει επεκταθεί πλήρως.

ΣΥΝΤΗΡΗΣΗ

Μην καθαρίζετε το μηχανήμα και τα εξαρτήματά του με διαλύτες, εύφλεκτες ή τοξικές ουσίες. Να χρησιμοποιείτε μόνο ένα υγρό πανί, αφού πρώτα βγάλετε το φιν από την πρίζα ηλεκτρικού ρεύματος.

Μετά από 2 ώρες χρήσης πρέπει να αδειάσετε το νερό που σχηματίζεται από την υγρασία του ρεζερβουάρ. Αδειάστε πρώτα όλο τον αέρα χρησιμοποιώντας το συνδεδεμένο αξεσουάρ, όπως περιγράφηκε πιο πάνω. Ξεβιδώστε κατά δύο στρώρες τη βαλβίδα εκροής 7 που βρίσκεται κάτω από τον αεροσυμπιεστή (που έχετε προηγουμένως σβήσει), φροντίζοντας να βρίσκεται σε κάθετη θέση. Αφού αδειάσει το νερό, ξαναβιδώστε καλά τη βαλβίδα.

Προσοχή: αν το νερό που συσσωρεύεται δεν αφαιρεθεί, ενδέχεται να διαβρώσει το ρεζερβουάρ, περιορίζοντας τη χωρητικότητά του και θέτοντας σε κίνδυνο την ασφάλειά του.
Η ΑΠΟΡΡΙΨΗ του συμπυκνώματος πρέπει να γίνει με σεβασμό στην προστασία του περιβάλλοντος και των ισχυθένων νόμων, δεδομένου ότι πρόκειται για μολυσματικό προϊόν.

Για το μηχανήμα πεπιεσμένου αέρα και για την αφομοίωση του στο περιβάλλον, πρέπει να ακολουθηθούν οι κατάλληλες διαδικασίες όπως αυτές προβλέπονται από τους τοπικούς κανονισμούς.

4 ΠΙΣΤΟΛΙ ΦΟΥΣΚΩΜΑΤΟΣ

Για το φούσκωμα ελαστικών, κανό, στρωμάτων, μπάλας και άλλων αντικειμένων.

ΕΠΙΠΕΔΟ ΠΙΕΣΗΣ: 1 - 4 bar

Προσοχή: Ποτέ μην κατευθύνετε τη δέσμη πεπιεσμένου αέρα σε άτομα ή ζώα.

Το φούσκωμα των αντικειμένων πέραν της συνιστώμενης πίεσης είναι επικίνδυνο και ενδέχεται να προκαλέσει ζημιά στα ίδια τα αντικείμενα και/ή στα άτομα.

Το πιστόλι δεν είναι κατάλληλο για το φούσκωμα ελαστικών αυτοκινήτου. Γι'αυτή τη χρήση συνιστάται το πιστόλι φουσκώματος που διαθέτει την κατάλληλη έγκριση και που μπορεί να αγοραστεί ξεχωριστά.

ΧΡΗΣΗ

- 1) Συνδέστε το πιστόλι φουσκώματος 11 στον αεροσυμπιεστή, όπως υποδεικνύεται στο κεφάλαιο «2 - ΣΥΝΔΕΣΗ ΤΩΝ ΑΞΕΣΟΥΑΡ ΣΤΟΝ ΑΕΡΟΣΥΜΠΙΕΣΤΗ».
- 2) Στην περίπτωση φουσκώματος ελαστικών και ορισμένων ελαστικών για ποδήλατα δεν είναι απαραίτητο να τοποθετήσετε κανέναν αντάπτορα (εικ. 7). Πιέστε το γλωσίδι E (εικ. 5) και συνδέστε το σωλήνα του πιστολιού στο ελαστικό, πιέζοντας το ρακόρ στη βαλβίδα και αφήνοντας το γλωσίδι.
- 3) Ρυθμίστε την πίεση χρήσης στην τιμή που υποδεικνύεται γι'αυτό το αξεσουάρ (βλέπε πίνακα 1).
- 4) Φουσκώστε το ελαστικό πιέζοντας το λεβιέ F (εικ. 6). Αφήστε το λεβιέ και διαβάστε στο μανόμετρο G του πιστολιού την πίεση στην οποία έχει φτάσει. Επαναλάβετε την ίδια ενέργεια μέχρι να φτάσει στην επιθυμητή πίεση (μην υπερβάνετε τη συνιστώμενη πίεση φουσκώματος πίνακας 1). Στην περίπτωση υπερβολικού φουσκώματος μπορείτε να μειώσετε την

πίεση πιέζοντας το κουμπί H.

Προσοχή: μην πιέζετε το λεβιέ για μεγάλο χρονικό διάστημα χωρίς να ελέγξετε το επίπεδο στο οποίο έχει φτάσει η πίεση, αυτό ενδέχεται να προκαλέσει σκάσιμο του αντικείμενου που φουσκώνετε.

- 5) Στην περίπτωση που φουσκώνετε **μπάλες ποδοσφαίρου, κανό, ορισμένα λάστιχα για ποδήλατα, στρώματα θάλασσας και φουσκωτές πιέζες για παιδιά** πρέπει να χρησιμοποιήσετε έναν αντάπτορα (εικ. 7).
 - Ο αντάπτορας 8 χρησιμοποιείται για μπάλες ποδοσφαίρου.
 - Ο αντάπτορας 9 χρησιμοποιείται για κανό, στρωμάτκια θάλασσας και πιέζες για παιδιά.
 - Ο αντάπτορας 10 χρησιμοποιείται για ορισμένα ποδήλατα.Επιλέξτε τον κατάλληλο αντάπτορα και τοποθετήστε τον, πιέζοντας, στο σωλήνα φουσκώματος πιέζοντας το γλωσίδι E (εικ. 8). Αφού προσαρμώσετε αφήστε το γλωσίδι E.
Για τη στερέωση του αντάπτορα, περιστρέψτε τον ελαφρώς δεξιόστροφα.
- 6) Προνοήστε για το φούσκωμα του αντικείμενου ακολουθώντας τη διαδικασία που περιγράφεται πιο πάνω στο σημείο 4.

ΣΥΜΒΟΥΛΕΣ ΧΡΗΣΗΣ

Η χρήση του πιστολιού φουσκώματος τουλάχιστον κάθε δύο εβδομάδες για να ελέγξετε αν τα λάστιχα έχουν τη σωστή πίεση μειώνει την κατανάλωση καυσίμου, αυξάνει τη διάρκεια των ελαστικών και αυξάνει την ασφάλεια γιατί μειώνει το διάστημα φρεναρίσματος και την ευκολία χειρισμού του αυτοκινήτου.

ΣΥΝΤΗΡΗΣΗ

Μην καθαρίζετε το πιστόλι φουσκώματος και τους αντάπτορες με διαλύτες, εύφλεκτα ή τοξικά υγρά.

5 ΠΙΣΤΟΛΙ ΦΟΥΣΚΩΜΑΤΟΣ

Για την αφαίρεση σκόνης ή ακαθαρσιών.

ΕΠΙΠΕΔΟ ΠΙΕΣΗΣ: 4 - 8

Προσοχή: συνιστάται να φοράτε προστατευτικά γυαλιά όταν χρησιμοποιείτε το πιστόλι εμφύσησης.

Μην κατευθύνετε ποτέ τη δέσμη πεπιεσμένου αέρα προς άτομα ή ζώα. Δώστε προσοχή ώστε να μην εκφύσηστε σκόνη ή ακαθαρσίες προς τα εσάς ή προς άλλα άτομα.

ΧΡΗΣΗ

- 1) Συνδέστε το πιστόλι εκφύσησης 13 στον αεροσυμπιεστή όπως αναφέρεται στο κεφάλαιο «2 - ΣΥΝΔΕΣΗ ΑΞΕΣΟΥΑΡ ΣΤΟΝ ΑΕΡΟΣΥΜΠΙΕΣΤΗ».
- 2) Ρυθμίστε την πίεση λειτουργίας στην ενδεικνυόμενη τιμή για το τρέχον αξεσουάρ (βλέπε πίνακα 1).
- 3) Κατευθύνετε το πιστόλι εκφύσησης προς την επιφάνεια που πρόκειται να καθαρίσετε και πιέστε το λεβιέ E (εικ. 9). Η ροή του αέρα μπορεί να ρυθμιστεί πιέζοντας λιγότερο ή περισσότερο το λεβιέ E.

ΣΥΜΒΟΥΛΕΣ ΓΙΑ ΤΗ ΧΡΗΣΗ

Τα χαλιά του σπιτιού ή τα χαλιάκια του αυτοκινήτου μπορούν να καθαριστούν αποτελεσματικά χρησιμοποιώντας το πιστόλι εκφύσησης. Είναι επίσης ιδανικό για τον καθαρισμό τηλεοράσεων, ηλεκτρικών εξοπλισμών, ψυγείων, τηλεκαμερών, τζαμιών και φίλτρων ηλεκτρικής σκούπας (εικ. 10).
Προσοχή: στην περίπτωση χρήσης σε ευαίσθητες συσκευές ή συσκευές ακριβείας (ηλεκκάμερες, φωτογραφικοί φακοί, κλπ.) μειώστε την πίεση στο ελάχιστο.

ΣΥΝΤΗΡΗΣΗ

Μην καθαρίζετε το πιστόλι εκφύσησης με διαλύτες, εύφλεκτα ή τοξικά υγρά.

6 ΑΛΛΕΣ ΧΡΗΣΕΙΣ

Μπορεί να χρησιμοποιηθεί και για άλλες χρήσεις* αγοράζοντας ξεχωριστά τα αξεσουάρ.

ΠΙΝΑΚΑΣ 1 - ΣΥΝΙΣΤΩΜΕΝΕΣ ΠΙΕΣΕΙΣ ΧΡΗΣΗΣ			
ΛΕΙΤΟΥΡΓΙΑ	ΕΦΑΡΜΟΓΗ	ΠΙΕΣΗ ΦΟΥΣΚΩΜΑΤΟΣ (ΣΕ BAR)	ΠΙΕΣΗ ΧΡΗΣΗΣ (ΣΕ BAR)
Φούσκωμα*	Για φούσκωμα: μπάλες ποδοσφαίρου	0,8 - 1**	1 - 4
	κανό, στριμματάκια θαλάσσης, πιπίνες για παιδιά	0,5 - 1**	
	λάστιχα	2 - 3	
	λάστιχα για συνηθισμένα ποδήλατα	1 - 3	
	λάστιχα Mountain bike	2 - 2,5	
Εκφύσηση	Για τον καθαρισμό της σκόνης από αντικείμενα ακριβείας		8
	Για τον καθαρισμό της σκόνης από συσκευές ακριβείας		4
Βαφή*	Για βαφή μικρών επιφανειών με χαμηλή πίεση		2 - 3
	Για χρήση ως αερόγραφος		1,5 - 2
Πλύση/ Καταιωνισμός*	Για πλύση με τον εκτοξευτήρα Αέρα/Νερού		8
	Για καταιωνισμό καθαριστικών σε κινητήρες Για καταιωνισμό νερού/πρωϊόντων σε φυτά/λουλούδια		8
Ως συρραπτικό Κάρφωμα*	Επεμβάσεις σε ξύλο		6

**Δείτε τις υποδείξεις που αναγράφονται στον αντικείμενο που πρόκειται να φουσκώσετε.

Ελέγξτε έτσι ώστε η κατανάλωση αέρα και η ανώτερη πίεση εργασίας του μηχανήματος πεπιεσμένου αέρα που χρησιμοποιείται να είναι συμβατή τόσο με την πίεση που έχουμε καθορίσει στο ρυθμιστή πίεσης τόσο και με την ποσότητα αέρα με την οποία τροφοδοτείτε από το μηχάνημα πεπιεσμένου αέρα.

Przed użytkowaniem urządzenia należy uważnie przeczytać jego instrukcje obsługi i przestrzegać następujących uwag. Przeglądać niniejszy podręcznik instrukcji obsługi w przypadku wątpliwości co do funkcjonowania.

Należy konserwować całą dokumentację w taki sposób, aby ktokolwiek, przed użyciem sprężarki, mógł się z nią wcześniej zapoznać.

1 NORMY BEZPIECZEŃSTWA

 Ten symbol wskazuje na ostrzeżenia, które należy uważnie przeczytać przed zastosowaniem wyrobu, tak aby zapobiec uszkodzeniom fizycznym, które mogłyby odnieść użytkownik.

 Sprężone powietrze jest formą energii potencjalnie niebezpieczną, wobec tego konieczne jest zachowanie maksymalnej ostrożności podczas stosowania sprężarki i jej akcesoriów.

 Uwaga: sprężarka mogłaby uruchomić się sama w przypadku black-out'u i następującego po nim przywróceniu napięcia.

Wartość CIŚNIENIA AKUSTYCZNEGO zmierzona w odległości 4 m jest równa wartości MOCY AKUSTYCZNEJ, podanej na żółtej etykietce zawieszanej na sprężarce minus 20 dB.

CO NALEŻY ROBIĆ

- Sprężarka musi być stosowana w odpowiednim środowisku (dobrze wentylowanym, o temperaturze otoczenia wynoszącej od +5°C do +40°C) i nigdy w obecności pyłów, kwasów, oparów, gazów wyciekających lub palnych.
- Utrzymywać uporządkowaną strefę pracy. Sprężarka funkcjonująca musi być umieszczona na stabilnym podłożu. Używać sprężarkę tylko i wyłącznie w pozycji pionowej.
- Zaleca się, podczas pracy, stosowanie okularów ochronnych w celu zabezpieczenia oczu przed obcymi ciałami, wzniesionymi przez strumień powietrza sprężonego.
- Użytkując akcesoria pneumatyczne należy w miarę możliwości założyć odzież ochronną.
- Zawsze należy utrzymywać odległość bezpieczeństwa, wynoszącą przynajmniej 4 metry pomiędzy sprężarką, a strefą roboczą.
- Sprawdzić, czy dane z tabliczki sprężarki odpowiadają rzeczywistym danym instalacji elektrycznej; dopuszcza się wahanie napięcia w granicach +/- 10% w stosunku do wartości znamionowej.
- Wkładając wtyczkę przewodu elektrycznego do gniazda odpowiedniego pod względem formy, napięcia i częstotliwości, oraz zgodnego z obowiązującymi normami.
- Stosować przedłużacz do przewodu elektrycznego o długości maksymalnej 5 metrów oraz o przekroju przewodu nie mniejszym niż 1,5 mm². Nie zaleca się użytkowania przedłużacza o odmiennej długości i przekroju, ani dopasowników lub rozgałęźników.
- W celu przesunięcia sprężarki używać tylko i wyłącznie jej uchwyty.

- Uchwyt teleskopowy nie służy do podnoszenia sprężarki (odnośnik 19). Wykorzystuje się go wyłącznie do przesuwania urządzenia.
- Stosowanie sprężonego powietrza w różnych przewidzianych przypadkach (nadmuchiwanie, narzędzia pneumatyczne, lakierowanie, mycie z detergentami tylko na bazie wodnej, łączenie nitów-wkrętami, itp.) pociąga za sobą znajomość oraz przestrzeganie norm dotyczących każdego z tych przypadków.
- Sprężarka ta została wykonana do działania z okresowością oznaczoną na tabliczce danych technicznych (na przykład S3-15 oznacza 1,5 minut pracy i 8,5 minut przerwy), aby zapobiec zbytecznemu przegrzaniu silnika elektrycznego. Gdyby to nastąpiło, zainteresowanioloby zabezpieczenie termiczne, w które wyposażony jest silnik, automatycznie przerywając dopływ prądu elektrycznego, gdy temperatura byłaby zbyt wysoka. Po odzyskaniu stanu normalnej temperatury, silnik ponownie włącza się automatycznie.

CO NIE NALEŻY ROBIĆ

- Nigdy nie kierować strumienia powietrza/płynu w kierunku osób, zwierząt lub w kierunku własnego ciała.
- Nie doprowadzać do styku pomiędzy sprężarką, a wodą lub innymi płynami, uwalniając ponadto, aby nie powodować nudy strumienia płynu, spryskiwanego przez narzędzia podłączone do sprężarki, w kierunku samej sprężarki; gdyż urządzenie jest pod napięciem i mogłoby doprowadzić do porażenia prądem lub do śpięcia.
- Nie używać urządzenia stojąc na nagich stopach lub mając mokre ręce albo stopy.
- Nie ciągnąć przewodu zasilania w celu wyłączenia wtyczki z gniazda lub w celu przesunięcia sprężarki.
- Nie pozostawiać urządzenia narażonego na czynniki atmosferyczne (deszcz, słońce, mgła, śnieg).
- Jeżeli kompresor stosowany jest w środowisku zewnętrznym, po pracy zawsze należy umieścić go w zabezpieczonym lub zamkniętym miejscu.
- Z kompresora nigdy nie wolno korzystać na zewnątrz w deszczu lub w innych niekorzystnych warunkach meteorologicznych.
- Nie pozwalać na użytkowanie sprężarki przez osoby niedoświadczone bez należytego nadzoru. Trzymać z dala od powierzchni roboczej dzieci i zwierzęła.
- Urządzenie nie może być używane przez osoby (włączając dzieci) o zredukowanych możliwościach fizycznych, sensorycznych lub psychicznych a także pozbawione doświadczenia i wiedzy, za wyjątkiem przypadków, gdy znajdują się one pod opieką osoby odpowiedzialnej za ich bezpieczeństwo, która instruuje i nadzoruje użytkowanie urządzenia.
- Należy nadzorować dzieci, aby nie bawiły się urządzeniem.
- Sprężone powietrze wytworzone przez tą maszynę nie nadaje się do stosowania w sektorze farmaceutycznym, spożywczym lub szpitalnym, ani nie może być stosowane do wypełniania butli do nurkowania.
- Nie ustawiać przedmiotów łatwopalnych lub przedmiotów nylonowych i z tkanin w pobliżu i/lub na sprężarce.
- Nie przykrywać niczym otworów wentylacyjnych na sprężarce.
- Nie otwierać i nie próbować naprawiać sprężarki w żadnej jej części. W razie potrzeby należy się zwrócić do autoryzowanego Serwisu Technicznego.

KOMPONENTY (rys. A - B - C)

1	Wyłącznik on/off	12	Przewód rurowy spiralny o dł. 5 mt
2	Zawór bezpieczeństwa	13	Pistolet do przedmuchiwania
3	Manometr ciśnienia powietrza w zbiorniku	14	Tylny pojemnik na akcesoria
4	Pokrętło do regulacji ciśnienia użytkowego	15	Przewód zasilania
5	Manometr ciśnienia powietrza użytkowego	16	Miejsce na przewód zasilania
6	Wyjście sprężonego powietrza z szybką złączką	17	Miejsce na akcesoria
7	Kurek spustu skroplin ze zbiornika	18	Uchwyt do przenoszenia
8,9,10	Dopasowniki do nadmuchiwania	19	Uchwyt teleskopowy
11	Pistolet do nadmuchiwania	20	Kółka

2 PODŁĄCZENIE AKCESORIÓW DO SPRĘŻARKI

 Przed połączeniem akcesoriów należy się upewnić, czy sprężarka jest wyłączona.

Wszystkie akcesoria sąsiłą do sprężarki za pomocą przewodu rurowego w kształcie spirali (12), wyposażonego w łączniki z szybką złączką.

Wprowadzić przewód rurowy w kształcie spirali 12 od strony łącznika A do wyjścia sprężonego powietrza (rys. 1). Docisnąć łącznik A w sposób silny, aż do usłyszenia metalowego zatrasku.

Połączyć wybrane akcesorium do drugiej końcówki (C) przewodu rurowego

w kształcie spirali (rys. 3): docisnąć mocno wkładkę D akcesorium wewnątrz końcówki C. Również w tym przypadku usłyszenie metalowego zatrasku wskazuje na to, że doszło do odpowiedniego połączenia.

Po zakończeniu użytkowania wyłączć sprężarkę, opróżnić zbiornik sprężonego powietrza stosując przóźnieo akcesorium połączone do sprężarki (na przykład dmuchając pistoletem na pusto), a następnie rozłączyć przewód rurowy w kształcie spirali od sprężarki, poprzez pociągnięcie do tyłu zewnętrznej nakrętki B (rys. 2). W ten sam sposób (poprzez pociągnięcie do tyłu zewnętrznej nakrętki łącznika C), rozłączyć przewód rurowy w kształcie spirali od danego akcesorium (rys. 4).

3 UŻYTKOWANIE SPRĘŻARKI

Połączyć żądane akcesorium. Podłączyć sprężarkę do sieci elektrycznej za pomocą przewodu zasilania 15, znajdującego się w pozycji 16, będącej z tyłu sprężarki.

Uruchomić sprężarkę poprzez nacisnięcie wyłącznika 1. Sprężarka będzie funkcjonować, aż do całkowitego napełnienia zbiornika powietrza. Po osiągnięciu maksymalnego ciśnienia (8 barów), sprężarka zatrzyma się w sposób automatyczny. Wartość ciśnienia powietrza, zawartego w zbiorniku wskazana jest na manometrze 3.

Z powodów bezpieczeństwa oraz w celu lepszego użytkowania, akcesoria muszą pracować przy określonym ciśnieniu, podanym w tabeli 1, a przedstawionej za pomocą kolorowych sektorów na manometrze 5. Aby wyregulować ciśnienie użytkowe, określone dla każdego pojedynczego akcesorium, należy przekręcić pokrętło 4 w kierunku zgodnym z ruchem wskazówek zegara (+) dla zwiększenia ciśnienia, a natomiast w kierunku przeciwnym do ruchu wskazówek zegara (-) dla jego zmniejszenia (zweryfikować dokładny poziom ciśnienia na manometrze 5).

W momencie ustawienia odpowiedniego poziomu ciśnienia roboczego, akcesorium gotowe jest do użytku. Jest normalnym zjawiskiem fakt, że sprężarka zatrzymuje się i ponownie uruchamia co jakiś czas podczas użytkowania sprężonego powietrza.

Istnieje możliwość równoczesnego podłączenia dwóch przyrządów do obydwóch wyjść sprężonego powietrza 6 (wyposażonych w szybkie złącze). W takim wypadku, regulując ciśnienie za pomocą pokręćla 4, ustawione zostanie takie samo ciśnienie dla obu przyrządów pneumatycznych.

Możliwe jest również stosowanie sprężonego powietrza z dala od źródeł zasilania w energię elektryczną: wypełnić wcześniej zbiornik, znajdujący się wewnątrz, wykonując procedurę wyżej opisaną; wyłączyć sprężarkę z zasilania elektrycznego, przenieść sprężarkę na dane miejsce użytkowania, połączyć i zastosować żądane akcesorium. Czas jej użytkowania przed wykonaniem następnego ładowania zależy od objętości zużytego powietrza.

Po zakończeniu użytkowania sprężarki, nacisnąć wyłącznik 1 i wyłączyć z gniazda prądu przewód zasilania 15, wprowadzając go z powrotem na miejsce 16, znajdujące się z tyłu. Zastosować na pusto podłączone akcesorium, aż do kiedy nie będzie już w zbiorniku sprężonego powietrza. Zaleca się ponownie włożyć wszystkie akcesoria na miejsce 14, znajdujące się z tyłu sprężarki.

PRZEDŁUŻENIE TELESKOPOWEJ RĄCZKI

W celu przedłużenia teleskopowej rączki należy przycisnąć przycisk, tak jak na rysunku nr. 11, i pociągnąć do góry rączkę (rys. 12), aż do jej całkowitego wydłużenia: metaliczny dźwięk oznacza całkowite przedłużenie rączki.

KONSERWACJA

Nie czyścić maszyny i jej komponentów za pomocą rozpuszczalników, płynów łatwopalnych lub toksycznych. Stosować jedynie wilgotną szmatkę po upewnieniu się, że wtyczka została wyłączona z gniazda elektrycznego. Po około 2 godzinach użytkowania należy usunąć wodę ze zgromadzonych kropli, które tworzą się w zbiorniku. Przedtem trzeba wyładować całe powietrze, stosując podłączone akcesorium, tak jak zostało to wyżej opisane. Odkręcić o dwa obroty zawór spustowy 7, umieszczony pod sprężarką (która została wcześniej wyłączona), zważając na to, by trzymać sprężarkę w pozycji pionowej. Wylać całą wodę i ponownie dokręcić silnie zawór.

 **Uwaga:** woda, która się skrapla, jeśli nie jest usuwana, może doprowadzić do korozji zbiornika, ograniczając jego pojemność i przesadzając o jego bezpieczeństwo. **USUWANIE skroplin musi zachodzić zgodnie z normami ochrony środowiska oraz w poszanowaniu obowiązujących praw, ponieważ jest to produkt zanieczyszczający środowisko naturalne.**

Sprężarkę należy usunąć zgodnie z odpowiednimi środkami przewidzianymi przez przepisy miejscowe.

4 PISTOLET DO NADMUCHIWANIA

W celu nadmuchiwania opon, kół ratunkowych, materaców, pilek i innych

POZIOM CIŚNIENIA: 1 - 4 bar

 **Uwaga:** Nie kierować nigdy strumienia sprężonego powietrza w kierunku osób lub zwierząt.

 **Nadmuchiwanie przedmiotów ponad zalecane ciśnienie mogłoby być niebezpieczne i spowodować uszkodzenia tych przedmiotów, jak też i/lub osób.**

 **Omawiany pistolet nie jest odpowiedni do nadmuchiwania opon samochodowych. Do wykonania takiej czynności zaleca się stosowanie homologowanego pistoletu do nadmuchiwania, który można zakupić osobno.**

UŻYTKOWANIE

- 1) Połączyć pistolet do nadmuchiwania 11 ze sprężarką, tak jak opisano w rozdziale «2 - PODŁĄCZENIE AKCESORIÓW DO SPRĘŻARKI».
- 2) W przypadku nadmuchiwania **opon** i niektórych **gumowych części rowerów** nie jest konieczne używanie żadnego z dopasowników (rys. 7). Nacisnąć dźwignię E (rys. 5) i połączyć przewód ruroy pistoletu do opony, wciskając wpust w zawór i popuszczając dźwignię.
- 3) Wyregulować ciśnienie użytkowe do wartości określonej dla tego akcesorium (patrz tabela 1).
- 4) Nadmuchać oponę naciskając dźwignię F (rys. 6). Popuścić dźwignię i odczytać na manometrze G pistoletu osiągnięte ciśnienie. Powtórzyć operację, aż do otrzymaniażądanego ciśnienia (nie przekraczać ciśnienia nadmuchiwaniazalecanego w tabeli 1). W przypadku zbyt mocnego nadmuchiwania, możliwe jest zmniejszenie ciśnienia poprzez

naciśnięcie przycisku H.

Uwaga: nie trzymać przyciśniętej dźwignięki zbyt długo bez weryfikowania uzyskanego ciśnienia, gdyż mogłoby to doprowadzić do pęknięcia nadmuchiwanego przedmiotu.

- 5) W przypadku nadmuchiwania **pilek futbolowych, kół ratunkowych, materaców, niektórych opon do rowerów, basenów dmuchanych dla dzieci** konieczne jest zastosowanie dopasownika (rys. 7). Dopasownika 8 używa się do pilek futbolowych. Dopasownika 9 używa się do kół ratunkowych, materaców, basenów dmuchanych dla dzieci. Dopasownika 10 używa się do niektórych rowerów. Wybrać właściwy dopasownik i wprowadzić go, wciskając, w przewód ruroy do nadmuchiwania, naciskając na dźwignię E (rys. 8). Jak tylko wszedł, należy popuścić dźwignię E. W celu zamocowania dopasownika, obrócić go lekko w kierunku zgodnym z ruchem wskazówek zegara.
- 6) Dokonać nadmuchiwanadanego przedmiotu zgodnie z tym, co opisano wyżej w punkcie 4.

ZALECENIA DOTYCZĄCE UŻYTKOWANIA

Stosowanie pistoletu do nadmuchiwanaprzy najmniej raz na dwa tygodnie w celu kontrolowania, czy opony mają odpowiednie ciśnienie powietrza, redukuje zużycie paliwa, zwiększa trwałość ogumienia, zwiększa bezpieczeństwo ponieważ redukuje odległość hamowania oraz wpływa na sprawność prowadzenia pojazdem.

KONSERWACJA

Nie czyścić pistoletu do nadmuchiwanai odośnych dopasowników za pomocą rozpuszczalników, płynów łatwopalnych lub toksycznych.

5 PISTOLET DO PRZEDMUCHIWANIA

Służący do usuwania pyłów i zabrudzeń
POZIOM CIŚNIENIA: 4 - 8

 **Uwaga:** podczas stosowania pistoletu do dmuchania zaleca się nalożyć okulary ochronne.

 **Nie kierować nigdy strumienia sprężonego powietrza w kierunku osób lub zwierząt. Zwracać uwagę na to, by nie przedmuchiwać pyłów lub zabrudzeń w kierunku siebie samych lub w kierunku innych osób.**

UŻYTKOWANIE

- 1) Połączyć pistolet do przedmuchiwanai 13 ze sprężarką, tak jak opisano w rozdziale «2 - PODŁĄCZENIE AKCESORIÓW DO SPRĘŻARKI».
- 2) Wyregulować ciśnienie użytkowe do wartości określonej dla tego akcesorium (patrz tabela 1).
- 3) Nakierować pistolet do przedmuchiwaniew stronę powierzchni, którą się zamierza oczyścić i nacisnąć dźwignię E (rys. 9). Strumień powietrza może być modulowany poprzez mniejsze lub większe naciskanie dźwignięki E.

ZALECENIA DOTYCZĄCE UŻYTKOWANIA

Dywany domowe lub dywaniki/wycieraczki samochodowe mogą być czyszczone w sposób bardzo sprawny stosując pistolet do przedmuchiwanai. Idealny jest on także do czyszczenia klawiatury, aparatury elektrycznej, lodówek, aparatów fotograficznych, telekamer, szkielek różnego typu i filtrów odkurzaczy (rys. 10).

Uwaga: w przypadku użytkowania pistoletu do przedmuchiwanai na urządzeniach delikatnych lub precyzyjnych (kamery video, obiektywy fotograficzne, itp.) należy zredukować ciśnienie strumienia powietrza do minimalnej wartości.

KONSERWACJA

Nie czyścić pistoletu do przedmuchiwanai za pomocą rozpuszczalników, płynów łatwopalnych lub toksycznych.

6 INNE SPOSOBY UŻYTKOWANIA

Inne sposoby użytkowania* możliwe są zakupując osobne akcesoria.

TABELA 1 – ZALECANE CIŚNIENIE UŻYTKOWE

FUNKCJA	ZASTOSOWANIE	CIŚNIENIE NADMUCHIWANIA (W BARACH)	CIŚNIENIE UŻYTKOWE (W BARACH)
Nadmuchiwanie*	W celu nadmuchania: - piłek futbolowych	0,8 - 1**	1 - 4
	- kół ratunkowych, materaców, basenów dmuchanych dla dzieci	0,5 - 1**	
	- opon	2 - 3	
	- zwykłych detek rowerowych	1 - 3	
	- opon rowerów górskich	2 - 2,5	
Przedmuchiwanie	W celu usuwania pyłu ze zwykłych przedmiotów		8
	W celu usuwania pyłu z urządzeń precyzyjnych		4
Lakierowanie*	W celu lakierowania przy niskim ciśnieniu małych powierzchni		2 - 3
	Do używania aerografu		1,5 - 2
Mycie/ Rozpylanie*	Do mycia z końcówką Powietrze/Woda		8
	W celu rozpylania detergentów na silniki W celu rozpylania wody/produktów na kwiaty/ rośliny		8
Nitowanie/ Wkręcanie*	Interwencje w drewnie		6

** Patrz w każdym razie na wskazówki podane na przedmiocie do nadmuchania.

Sprawdzić, czy zużycie powietrza i maksymalne ciśnienie eksploatacji używanego narzędzia pneumatycznego jest kompatybilne z ciśnieniem, ustawionym na regulatorze ciśnienia oraz z ilością powietrza wytwarzanego przez sprężarkę.

Prije stavljanja u pogon morate pažljivo pročitati uputstva za uporabu i pridržavajte se sljedećih upozorenja. Uporabite ovaj priručnik u slučaju sumnji o funkcioniranju.

Sačuvajte svu dokumentaciju tako da je svatko tko bude koristio kompresor može u svako vrijeme koristiti.

1 SIGURNOSNI PROPISI



Ovaj simbol pokazuje upozorenja koja treba pazljivo pročitati prije korištenja proizvoda, tako da se spriječe moguće tjelesne ozljede korisnika.



Komprimirani zrak je potencijalno opasan oblik energije, stoga je potrebno pristupiti krajnje oprezno korištenju kompresora i opreme.



Pažnja: Kompresor bi se mogao iznova pokrenuti u slučaju nestanka struje i vraćanju napona nakon toga.

Zvučni pritisak izmjeren je na razmaku od 4 m i naznačen je na žutoj naljepnici, koja se nalazi na kompresoru, jednak je jačini zvuka i manji je od 20 dB.



U SVAKOM SLUČAJU

- Kompresor se mora koristiti u prikladnim prostojama (dobro prozračeni, s temperaturom u rasponu od +5°C i +40°C) i nikad u prisutnosti prašine, kiseline, isparenja, eksplozivnih ili zapaljivih plinova.
- Radno područje trebale imati uvek pospremljeno. Radni kompresor mora biti postavljen na stabilnu podlogu. Kompresor upotrebljavajte samo u okomitom položaju.
- Dok kompresor radi, preporučuje se uporaba zaštitnih naočala. Na taj način štite oči pred letjećim djelićima, koji su posljedica duvanja stisnutog zraka.
- Kod uporabe pneumatskog pribora po mogućnosti upotrebljavajte zaštitnu odeću.
- Uvijek održavajte sigurnosnu razdaljinu od najmanje 4 metra između kompresora i radne zone.
- Provjerite usklađenost podataka na pločici kompresora sa stvarnim podacima električnog sustava. Dopusšteno je odstupanje od +/- 10% u odnosu na nazivnu vrijednost.
- Umetnite utikač električnog kabela u utičnicu koja je odgovarajuća po obliku, naponu i frekvenciji i u skladnosti s važećim propisima.
- Koristite produžne električne kablove dužine najviše 5 metara i s presjekom kabela ne manjim od 1,5mm². Zabranjena je uporaba produžnih kabela koji su različite dužine i presjeka, kao i adaptera i višestrukih utičnica.
- Za premještanje kompresora upotrijebite uvijek i jedino za to predviđenu ručku.
- Ne smije se uporabiti teleskopska ručka zarad podizanja kompresora (po osnovi 19). Ova ručka služi samo zarad pomijeranja jedinice.

- Korištenje komprimiranog zraka u različitim predviđenim primjenama (napuhavanje, pneumatski alati, lakiranje, pranje sa deterdžentima samo na vodenoj bazi, pritezanje, itd.) obuhvaća poznavanje i uvažavanje propisa predviđenih u pojedinačnim slučajevima.

- Radi izbjegavanja pregrijavanja elektromotora ovaj proizvod je napravljen za sporadični rad klase S3-15, što znači da motor može raditi na 15% kapaciteta sve vrijeme rada (npr: nakon jedne minute rada moraju slijediti 3 minute pauze, odnosno nakon maksimalno 1,5 minute rada bi trebalo slijediti 8,5 minute pauze). Ako dođe do pregrijavanja termalna zaštita motora se oslobađa, prekidajući dovod struje kada zbog trenutnog prekoračenja rada temperatura postane previsoka. Motor će automatski početi raditi nakon pauze za hlađenje.



NI U KOJEM SLUČAJU

- Ne usmjeravajte mlaz zraka/tekućina prema ljudima, životinjama ili prema svom vlastitom tijelu.
- Nemojte dozvoliti da kompresor dođe u kontakt s vodom ili drugim tekućinama. Također obavezno izbjegavajte da usmjeravate mlaz tekućine koja pršće iz alata spojenih na kompresor, prema samom kompresoru. Aparat je pod naponom i moglo bi doći do strujnih udara ili kratkih spojeva.
- Nemojte koristiti aparat dok imate bosa noge ili mokre ruke i stopala.
- Nemojte nikada povlačiti kabel za napajanje da biste izvukli utikač iz utičnice ili za premještanje kompresora.
- Aparat nemojte ostavljati izloženim vremenskim prilikama (kiši, suncu, magli, snijegu).
- U slučaju da se ovaj kompresor koristi u vanjskom ambijentu, nakon uporabe ne smijete zaboraviti vratiti ga u pokriveni i zatvoreni prostor.
- Nikad ne rabite kompresor na otvorenom u slučajevima kiše ili loših meteoroloških uvjeta.
- Uporabu kompresora nemojte dozvoliti nestručnim osobama bez odgovarajućeg nadzora. Životinje ne smiju se nalaziti u radnom području.
- Ovaj uređaj nije namijenjen za uporabu osobama (uključujući i malu djecu) sa smanjenim fizičkim, osjetilnim ili mentalnim sposobnostima te osobama bez iskustva i znanja, osim ako ih koriste uz nadzor osobe odgovorne za njihovu sigurnost ili od iste osobe dobiju pravilne upute za korištenje uređaja.
- Pazite i nadzirajte djecu kako se ne bi igrala s uređajem.
- Komprimirani zrak proizveden ovim strojem nije upotrebljiv na području farmacije, prehrane ili u bolnicama i ne može se koristiti za punjenja ronilačkih boca s kisikom.
- Ne smještajte zapaljive predmete ili predmete od nylona ili sukna blizu i/ili na kompresor.
- Nemojte pokrivati proreze za zrak na kompresoru.
- Nemojte otvarati ili prepravljati kompresor na ijednom od njegovih dijelova. Obratite se ovlaštenoj servisnoj službi.

KOMPONENTE (sl. A - B - C)

1	Prekidač on/off	12	Spiralna cijev 5 m
2	Sigurnosni ventil	13	Pištoli za raspuhivanje
3	Manometar za tlak zraka u spremniku	14	Smještaj dodatne opreme
4	Ručka za regulaciju radnog tlaka	15	Kabel za napajanje
5	Manometar za radni tlak zraka	16	Ležište kabela za napajanje
6	Izlaz komprimiranog zraka sa brzom spojnicom	17	Smještaj dodatne opreme
7	Slavina za ispuštanje kondenzata iz spremnika	18	Zahvatna ručka
8,9,10	Prilagodnici za napuhavanje	19	Teleskopska ručka
11	Pištoli za napuhavanje	20	Kotače

2 SPAJANJE OPREME NA KOMPRESOR



Uvjerite se da je kompresor ugašen prije no što na njega spajate dodatnu opremu.

Sva dodatna oprema na kompresor se spaja pomoću spiralne cijevi (12) opremljene spojnica za brzo spajanje.

Umetnite spiralnu cijev 12 sa strane spojnika A na izlazu komprimiranog zraka 6 (sl. 1). Gurnite odlučno spojnik A dok ne osjetite metalni škljocaj. Spojite odabrani dio opreme na drugi kraj (C) metalne cijevi (sl. 3): odlučno gurnite umetak D pribora unutar dijela C. Čak i u ovom slučaju, metalni škljocaj pokazuje da je došlo do spajanja.

Da biste koristili kompresor, ugasite ga, ispraznite spremnik komprimiranog

zraka upotrijebivši na prazno spojeni dio opreme (na primjer pušci na prazno pištoljem), zatim spiralnu cijev skinite s kompresora, vukući prema natrag vanjski prsten B (sl. 2). Uz isti postupak (vukući prema nazad prsten spojnika C), odvojite spiralnu cijev od dijela opreme (sl. 4).

3 UPORABA KOMPRESORA

Priključite željeni dio opreme. Priključite kompresor na električnu mrežu pomoću kabela za napajanje 15 smještenog na ležištu 16 smještenom na pozadini kompresora.

Pokrenite kompresor pritiskom na prekidač 1. Kompresor će funkcionirati dok se spremnik u potpunosti ne napuni zrakom. Po doseganju maksimalnog tlaka (8 bara), kompresor će se automatski zaustaviti. Visina tlaka zraka koji se nalazi u spremniku vidljiva je na manometru 3.

Zbog sigurnosnih razloga, te zbog boljeg korištenja, dijelovi opreme moraju raditi pod točno određenim tlakom, naznačenim u tablici 1 i predstavljenim raznobojnim sektorima na manometru 5. Da biste regulirali specifični radni tlak za svaki dio opreme okrenite ručku 4 u smjeru kretanja satnih kazaljki (+) da biste ga povećali a u smjeru suprotnom od smjera kretanja satnih kazaljki (-) da biste ga smanjili (provjerite točnu razinu tlaka na manometru 5).

Nakon što ste namjestili prikladnu razinu radnog tlaka, uređaj je spreman za korištenje.

Normalno je da se kompresor zaustavlja i iznova pokreće u intervalima, tijekom korištenja komprimiranog zraka.

Istovremeno možete priključiti dva pneumatska alata u dva izlaza za komprimirani zrak 6 (koji imaju brzi priključak). U tom će slučaju, podešavanjem radnog pritiska putem okretnog ručnog kola 4, biti omogućen jednaki radni pritisak za oba pneumatska uređaja.

Moguće je koristiti komprimirani zrak čak i daleko od izvora električnog napajanja: preventivno napunite spremnik koji se nalazi u unutrašnjosti priključujući se ranije opisanih postupaka; isključite kompresor iz električnog napajanja, odnesite kompresor na mjesto uporabe, spojite i koristite željeni dio opreme. Vrijeme korištenja prije obavljanja sljedećeg punjenja ovisna je o volumenu utrošenog zraka.

Nakon što ste završili s uporabom kompresora, isključite prekidač 1 i izvucite iz utičnice kabel za napajanje 15, smjestivši ga na ležište 16 smješteno na pozadini. Koristite na prazno spojeni uređaj sve dok u spremniku više ne bude komprimiranog zraka.

Savjetujemo da sve dijelove opreme vratite natrag na ležište 14 smješteno na pozadini kompresora.

PRODUŽIVANJE TELESKOPSKOG DRŽAČA

Za produženje teleskopskog držača, pritisnite gumb kao što je prikazano na slici 11, a potom povucite držač prema gore (slika 12) dok se potpuno ne produži: zvuk klik označava da je držač do kraja izvucen.

ODRŽAVANJE

Stroj i njegove komponente nemojte čistiti otapalima, zapaljivim i otrovnim tekućinama. Primijenite samo vlažnu krpu kada ste sigurni da ste izvukli utikač iz strujne utičnice.

Poslije otprilike 2 sata uporabe potrebno je isprazniti kondenziranu vodu koja se stvara u spremniku. Prije toga ispraznite sav zrak koristeći se priključenim dijelom opreme, onako kako je ranije opisano. Otpustite za dva okretaja ispusni ventil 7 smješten ispod kompresora (koji je preventivno ugašen), paži na to da se ovaj nalazi u okomitom položaju. Nakon što ste ispraznili svu vodu, ponovno snažno pritegnite ventil.

Pozor: Ako kondenzirane vode redovito ne praznite, može doći do rđe u rezervoaru. Zbog toga se može smanjiti kapacitet kompresora, što utiče i na sigurnost njegova djelovanja.
ODLAGANJE kondenzata na otpad treba se izvršiti u skladu sa brigom za okoliš i zakonima koji su na snazi, budući da se radi o proizvodu koji zagaduje.

Kompresor je potrebno odstraniti u skladu s veljavnim državnim zakonik.

4 PIŠTOLJ ZA NAPUHAVANJE

Za napuhavanje guma, gumenih čamaca, madraca, lopti i drugog RAZINA TLAKA 1 - 4 barima

Pozornost: Ne usmjeravajte mlaz zraka prema ljudima ili životinjama.

Napuhavati predmete iznad preporučene razine tlaka moglo bi biti opasno i prouzročiti nezgodu na samim predmetima i/ili osobama.

Pištolj nije prilagođen napuhavanju automobilskih guma. Za takvu se operaciju savjetuje uporaba odobrenog pištolja za napuhavanje koji se može kupiti zasebno.

KORIŠTENJE

- Priključite pištolj za napuhavanje 11 na kompresor, kao što je navedeno u poglavlju «2 - SPAJANJE DIJELOVA OPREME NA KOMPRESOR».
- U slučaju napuhavanja **unutarnjih guma** i nekih **guma za bicikl** nije potrebno umetnuti nijedan od prilagodnika (sl. 7). Pritisnite jezičac E (sl. 5) i spojite cijev pištolja na gumu, gurnuvši umetak na ventil i pustivši jezičac.
- Regulirajte radni tlak do visine navedene za ovaj dio opreme (vidi **tablicu 1**).
- Napužite gumu pritiskom na polugu F (sl. 6). Pustite polugu i pročitajte na manometru G pištolja postignuti tlak. Ponovite operaciju dok niste postigli željeni tlak (nemojte premašiti tlak za napuhavanje preporučen u **tablici 1**). U slučaju pretjeranog napuhavanja, moguće je smanjiti tlak pritiskom na gumb H.
Pozornost: polugu nemojte pritiskati predugo bez da ste provjerili postignuti tlak, to bi moglo izazvati pucanje predmeta kojeg napuhujete.
- U slučaju napuhavanja **nogometnih lopti, gumenih čamaca, nekih guma za bicikl, madraca i bazenčića na napuhavanje** nije potrebno upotrijebiti nijedan od prilagodnika (sl. 7). Prilagodnik 8 koristi se za nogometne lopte. Prilagodnik 9 koristi se za gumene čamce, madrace i bazenčiće za djecu. Prilagodnik 10 koristi se za neke bicikle. Izaberite odgovarajući prilagodnik i umetnite ga, gurnuvši ga pritom u cijev za napuhavanje pritisnuvši jezičac E (sl. 8). Nakon što ste ga umetnuli pustite jezičac E. Da biste pričvrstili prilagodnik, okrenite ga blago u smjeru kretanja satnih kazaljki.
- Pristupite napuhavanju željenog predmeta kako je goreopisano pod točkom 4).

SAVJETI ZA KORIŠTENJE

Upotrijebite pištolj za napuhavanje barem svaka dva tjedna da biste kontrolirali da li je u gumama pravi tlak što smanjuje utrošak goriva, povećava trajnost guma, povećava sigurnost jer smanjuje prostor za kočenje i poboljšava upravljanje vozilom.

ODRŽAVANJE

Pištolj za napuhavanje nemojte čistiti otapalima, zapaljivim i otrovnim tekućinama.

5 PIŠTOLJ ZA RASPUHIVANJE

Za uklanjanje prašine i prljavštine RAZINA TLAKA 4 - 8

Pozor: Kod uporabe pištolja za izpihivanje preporučuje se uporaba zaštitnih naočala.

Ne usmjeravajte mlaz zraka prema ljudima ili životinjama. Pazite da ne pušete prašinu i prljavštinu prema sebi ili prema drugim osobama.

KORIŠTENJE

- Spojite pištolj za raspuhivanje 13 na kompresor, kao što je navedeno u poglavlju «2 - SPAJANJE DIJELOVA OPREME NA KOMPRESOR».
- Regulirajte radni tlak do visine navedene za ovaj dio opreme (vidi **tablicu 1**).
- Usmjerite pištolj za raspuhivanje prema površini koju želite čistiti i pritisnite polugu E (sl. 9). Protok zraka može se mijenjati pritisnuvši polugu E više ili manje do kraja.

SAVJETI ZA KORIŠTENJE

Kučni sagovi ili otirač u automobilima mogu se vrlo učinkovito čistiti uz korištenje pištolja za raspuhivanje. Idealna je također za čišćenje tipkovnica, električnih uređaja, hladnjaka, fotografskih aparata, telekamera, stakla i filtera na usisivačima prašine (sl. 10).

Pozornost: u slučaju njegova korištenja na osjetljivim ili preciznim aparatima (video kamera, fotografskim aparatima, itd) smanjite tlak zračnog mlaza na minimalnu vrijednost.

ODRŽAVANJE

Pištolj za raspuhivanje nemojte čistiti otapalima, zapaljivim i otrovnim tekućinama.

6 DRUGI NAČINI KORIŠTENJA

Drugi načini korištenja* mogući su ukoliko se dodatna oprema kupuje zasebno.

TABLICA 1 – PREPORUČENI RADNI TLAK

FUNKCIJA	PRIMJENA	TLAK ZA NAPUHAVANJE (IZRAŽEN U BARIMA)	ZA RADNI TLAK ZRAKA (IZRAŽEN U BARIMA)
Napuhavanje*	Za napuhavanje: - nogometnih lopti	0.8 - 1**	1 - 4
	- gumenih čamaca, madraca, dječjih bazena	0.5 - 1**	
	- unutarnjih guma	2 - 3	
	- običnih guma za bicikle	1 - 3	
	- guma za Mountain bike	2 - 2,5	
Puhanje	Za uklanjanje prašine s običnih predmeta		8
	Za uklanjanje prašine sa preciznih aparatura		4
Lakiranje*	Za niskotlačno lakiranje malih površina		2 - 3
	Za crtanje zračnim kistom		1,5 - 2
Pranje/ Prskanje*	Za pranje sa zrakom ili mlazom vode		8
	Za prskanje deterdženata na motore Za prskanje vode/proizvoda na biljke/cvijeće		8
Pritezanje/ Zabijanje čavala*	Intervencije na drvetu		6

**U svakom slučaju poštujte upute proizvođača, na kojem vršite izpihivanje.

Potrebno je provjeriti, dali se potreba zraka i maksimalan radni pritisak uporabljenog pneumatskoga alata, slažu sa pritiskom nastavljenim na regulatoru pritiska i sa količinom zraka, koju stvara kompresor.

Pred zagonom je potrebno skrbno prebrati navodila za uporabo in natančno slediti navodilom v nadaljevanju. V slučaju nejasnosti glede obratovanja ponovno uporabite ta priročnik.

Celotno dokumentacijo shranite tako, da lahko vsak uporabnik kompresorja, vedno poseže po njej.

1 VARNOSTNI PREDPISI

 Ta simbol opozarja na napotke, katere je potrebno skrbno prebrati pred zagonom izdelka, da bi se izognili poškodbam uporabnika.

 Komprimiran zrak je potencialno nevarna oblika energije, zaradi tega je potrebno pri uporabi kompresorja in njegovih dodatkov, obvezno ravnati zelo previdno.

 Pozor: Ob izpadu električnega toka in iz tega posledičnega vračanja napetostnega napajanja, bi lahko začel kompresor nenadoma delovati.

Zvočni tlak je izmerjen na razdalji 4 m in je naveden na rumeni etiketi, ki se nahaja na kompresorju, je ekvivalenten jakosti zvoka in je manjši od 20 dB.

V VSAKEM SLUČAJU

- Kompresor je namenjen za uporabo v primernem okolju (dobro prezračevan prostor, temperatura prostora med +5° C in +40° C). Stroj ne uporabljajte v okolju, kjer se nahaja veliko prahnih delcev, kislin, hlapov ter eksplozivnih ali hlapnih plinov.
- Delovno območje morate imeti vedno pospravljeno. Kompresor mora biti med delovanjem postavljen na stabilno podlago. Kompresor uporabljajte le v navpičnem položaju.
- Med uporabo kompresorja je priporočljivo uporabljati zaščitna očala. Na ta način zaščitite oči pred letječimi delci prahu, katerih vrtnčenje povzroča pihanje stisnjenega zraka.
- Pri uporabi pnevmatskega pribora po možnosti uporabljajte zaščitno varovalno obleko.
- Med kompresorjem in delovnim območjem vedno zagotovite varnostno razdaljo najmanj 4 metre.
- Primerjati je potrebno ujemanje podatkov iz podatkovne tablice kompresorja s podatki prisotnega električnega omrežja; dopustno je razlikovanje napetosti +/- 10%, glede na nominalno vrednost.
- Vtičak električnega kabla vtaknite v vtičnico ustrezne oblike, z ustrežno napetostjo in frekvenco, ki ustreza veljavnim predpisom.
- Podaljški električnih kablov ne smejo biti daljši od 5 metrov in morajo imeti presek najmanj 1,5mm². Uporaba podaljševalnih kablov z različnimi dolžinami in preseki, kot tudi adapterjev in več polnih vtičev, je prepovedana.
- Kompresor vedno prestavljajte samo z ročajem.

- Ne dvignite kompresorja po teleskopskemu ročaju (zveza 19). Ta ročaj treba je uporabljati samo za vlečenje enote.

- Uporaba komprimiranega zraka za različne predvidene namene (izpihovanje, za pnevmatsko orodje, lakiranje, pranje s čistili samo na vodni osnovi, zabijanje, itd.), zahteva posebna znanja in upoštevanje ustreznih specifičnih predpisov.

- Za preprečitev pregrevanja motorja, je bilo določeno trajanje vklopa razreda S3-15, ki pomeni trajanje vklopa 15% obratovalnega časa (npr. po 1 min. obratovalnega časa sledi 3 min. časa mirovanja, ali maks. 1.5 min. obratovalnega časa sledi 8,5 min. časa mirovanja). V slučaju pregrevanja motorja se avtomatično aktivira zaščita pred pregrevanjem, kar pomeni, da je dovod električnega toka do motorja prekinjen. Ko je normalna obratovalna temperatura ponovno vzpostavljena, je dovod električnega toka do motorja ponovno vzpostavljen.

V NOBENEM SLUČAJU

- Snopa komprimiranega zraka ali tekočine nikoli ne usmerjajte proti drugim osebam, živalim ali samemu sebi.
- Kompresor ne sme priti v stik z vodo ali z drugimi tekočinami. Nikoli ne usmerjajte curka tekočin, ki jih razpršujete z orodji priključenimi na kompresor, proti samemu kompresorju. Naprava je namreč pod napetostjo in tako počete lahko povzročijo električni udar ali kratak stik.
- Naprave ne uporabljajte, ko ste bosi ali z mokrimi rokami ali nogami.
- Nikoli ne vlečite za napajalni kabel, ko želite izvleči vtič priključnega kabla iz mrežne vtičnice ali želite kompresor premakniti na drugo mesto.
- Naprave ne izpostavljajte škodljivim vremenskim vplivom (dež, sonce, megla, sneg).
- Če kompresor uporabljate v zunanjem okolju, ga morate po uporabi shraniti na pokrito mesto ali v zaprt prostor.
- Kompresorja ne uporabljajte v zunanjem okolju, če dežuje oziroma, če so vremenski pogoji neprimerni.
- Neizkušeni osebami je upravljanje kompresorja brez ustreznega nadzora prepovedano. Živali se ne smejo nahajati v delovnem območju aparata.
- Stroj ne smejo uporabljati osebe z znižanimi fizičnimi, čutilnimi ali umskimi sposobnostmi (vključno otroci), ali osebe brez izkušnje ter znanja, razen če so one dobile od osebe, ki bo odgovorna za njihovo varnost, nadzorovanje ali navodila za uporabo stroja.
- Otroke treba je nadzorovati, naj ne igrajo s strojem.
- Komprimiran zrak, ki ga proizvaja kompresor ni uporaben za farmacevtske, prehranske ali medicinske namene in se ne sme uporabljati za poljenje jeklenk z zrakom za potapljače.
- V bližino in/ali na kompresor ne postavljajte vnetljivih predmetov ali predmetov iz nilona in tkanin.
- Ne pokrivajte odprtih za dovod zraka kompresorja.
- Ne odpirajte kompresorja in ne izvajajte sprememb na delih kompresorja. Obrnite se na pooblaščen servisno službo.

KOMPONENTA (sl. A - B - C)

1	Stikalo za vklop/izklop	12	Spiralna cev dolžine 5m
2	Varnostni ventili	13	Pištola za spihavanje
3	Manometer na rezervoarju za stisnjen zrak	14	Ohišje za priključke
4	Gumb za uravnavanje pritiska delovanja	15	Napajalni kabel
5	Manometer za izstopni zrak	16	Ohišje za napajalni kabel
6	Nastavek za hitri priklp na izstopni odprtini za zrak	17	Ohišje za priključke
7	Ventil za drenažo kondenza na rezervoarju za stisnjen zrak	18	Prevozni ročaj
8,9,10	Adapterji za naphivanje	19	Teleskopski ročaj
11	Pištola za naphivanje	20	Kolesa

2 NAMESTITEV PRIKLJUČKOV NA KOMPRESOR

 Pred namestitvijo priključkov, vedno preverite, če je kompresor IZKLJUČEN.

Vse priključke spojite s kompresorjem prek spiralne cevi (12), ki se priključi na kompresor prek nastavka za hitri priklp.

Vstavite nastavek **A** spiralne cevi **12** v nastavek za hitri priklp na izstopni odprtini za zrak **6** (slika 1). Močno potisnite nastavek **A**, dokler ne zaslišite različnega klika.

Spojite izbrani priključek z drugim koncem (C) spiralne cevi (slika 3); močno potisnite nastavek **D** priključka v **C**. Ko je priključek pravilno nameščen, se zasliši različno slišen klik.

Po končanem delu izključite kompresor, izpraznite stisnjen zrak iz rezervoarja z uporabo priključka, ki je kompresor izključen (npr. z uporabo pištole za spihavanje), nato snemite spiravno cev s kompresorja, tako da potegnete zunanji obroč (**B**) nastavka nazaj (slika 2). Po enakem postopku (s potegom zunanje obroča nastavka **C** nazaj) odklopite spiravno cev s priključka (slika 4).

3 UPORABA KOMPRESORJA

Priključite zeleni priključek. Vtaknite vtičak napajalnega kabla **15**, ki se nahaja v ohišju **16** na zadnji strani kompresorja, v vtičnico.

Pritisnite stikalo **1**, da zaženete kompresor. Kompresor bo deloval, dokler se rezervoar za stisnjen zrak popolnoma ne napolni. Ko doseže maksimalni tlak (8 bar), se kompresor samodejno ustavi. Tlak v rezervoarju za stisnjen zrak prikazuje manometer **3**.

Zaradi varnostnih razlogov in zaradi kar najboljši izkoriščenosti je potrebno priključke uporabljati pri specifičnem tlaku, navedenem v tabeli **1**. Ti tlaki so nazorno prikazani z barvnimi segmenti na manometru **5**. Ko uravnate specifični tlak delovanja za posamezen priključek, obrnite gumb **4** v smeri urnega kazalca (+), da povečate ali v nasprotni smeri urnega kazalca (-), da zmanjšate tlak (preverite natančno vrednost na manometru **5**). Ko enkrat nastavite ustrezen tlak delovanja, je priključek pripravljen za uporabo.

Popolnoma običajno je, če se kompresor med uporabo ustavi in ponovno zažene, saj je to posledica tlaka v rezervoarju za stisnjen zrak (ob maksimalnem tlaku se kompresor samodejno ustavi).

Istočasno lahko priključite dve pnevmatski orodji na dva izhoda za komprimiran zrak **6** (ki omogočata hitro priključitev). V tem primeru nastavite enak pritisk za obe pnevmatski orodji tako, da uravnate delovni pritisk z gumbom **4**.

Kompresor lahko uporabljate tudi, ko ni priključen v električno omrežje: vnaprej napolnite rezervoar za stisnjen zrak po zgoraj opisanem postopku; izklopite kompresor iz električnega omrežja, prenesite ga na mesto zelene uporabe in priključite zeleni priključek. Čas uporabe pred ponovnim polnjenjem je odvisen od porabe zraka priključka, ki ga uporabljate.

Ko končate z uporabo kompresorja, obrnite stikalo 1 v položaj IZKLJUČENO, izvlecite vtiak napajalnega kabla 15 iz vtičnice ter ga spravite v ohišje za kabel 16 na zadnji strani kompresorja. Izpraznite stisnjen zrak iz rezervoarja za stisnjen zrak, ko je kompresor izključen.

V skladu z dobro delovno prakso spravite vse priključke v ohišje za priključke 14 na zadnji strani kompresorja.

IZVLEČENJE TELESKOPSKE ROČICE

Pritisnite gumb tako, kot je prikazano na sliki 11 in izvlecite teleskopsko ročico navzgor (slika 12), dokler ni popolnoma izvlečena: ko je ročica popolnoma izvlečena, klikne.

VZDRŽEVANJE

Stroja in komponent ne čistite s topli ter z vnetljivimi ali strupenimi tekočinami. Preverite če je kompresor izključen iz električnega omrežja. Za čiščenje uporabljajte le vlažno krpo.

Po približno 2 urah uporabe je potrebno iz rezervoarja za stisnjen zrak izprazniti kondenz. Najprej izpraznite zrak z uporabo priključka, kot je opisano zgoraj. Izključite kompresor iz električnega omrežja in ga postavite v pokončen položaj. Z dvema obratoma odvijte ventil za drenažo 7, ki se nahaja na spodnji strani kompresorja. Po končani drenaži vse vode trdno privijte ventili.

Pozor: Če kondenzirane vode redno ne praznite, lahko pride do rjavenja rezervoarja. Zaradi tega se kapaciteta kompresorja zmanjša, kar vpliva tudi na njegovo zanesljivost.
Ker se iztočena voda smatra kot kontaminent, je potrebno kondenz ODSTRANITI v skladu z veljavno zakonodajo s področja varovanja okolja.

Kompresor je potrebno odstraniti v skladu z veljavnimi državnimi zakoni.

4 PIŠTOLA ZA NAPIHOVANJE

Za napihovanje pnevmatik, gumijastih čolnov, zračnih blazin, nogometnih žog in drugih predmetov.

RAVEN TLAKA: 1 - 4 bar

Opozorilo: Curka stisnjenega zraka ne usmerjajte proti ljudem ali živalim.

Nikoli ne napihujte predmetov nad priporočenim tlakom. Neupoštevanje tega je lahko nevarno in lahko povzroči materialno škodo in/ali poškodbe osebja.

Pištolca ni primerna za napihovanje avtomobilskih pnevmatik. Za ta namen pripravljamo uporabo atestirane pištole za napihovanje, ki je dobavljiva posebej.

UPORABA

- 1) Spojite pištolo za napihovanje 11 s kompresorjem, kot je opisano v poglavju "2 - NAMESTITEV PRIKLJUČKOV NA KOMPRESOR".
- 2) Ko napihujete **pnevmatike** ali določene pnevmatike za kolesa, ni potrebno vstaviti nobenega od adapterjev (slika 7). Pritisnite jeziček E (slika 5) in spojite cev pištole s pnevmatiko, tako da potisnete nastavke na ventilu (slika 3) ter nato sprostite jeziček.
- 3) Uravnajte delovni tlak na vrednost, ki je navedena za ta priključek (glej tabelo 1).
- 4) Napihnite pnevmatiko, tako da pritisnete ročico F (slika 6). Sprostite ročico in z manometra na pištoli G odčitajte dosežen tlak. Postopek ponavljajte, dokler ne dosežete želenega tlaka (ne prekoračite priporočenega tlaka, navedenega v tabeli 1). V primeru prekoračitve tlaka, pritisnite gumb H, da sprostite prekomeren tlak.
Opozorilo: ročice ne držite predolgo v spodnjem položaju. Pogosto preverjajte dosežen tlak, kajti prekoračitev tlaka lahko povzroči eksplozijo predmeta, ki ga napihujete.
- 5) Ko napihujete **nogometne žoge, gumijaste čolne, določene kolesarske pnevmatike in otroške plavalne bazene**, boste morda morali uporabiti ustrezen adapter (slika 7).
 Adapter 8 se uporablja za napihovanje nogometnih žog.
 Adapter 9 se uporablja za napihovanje gumijastih čolnov, zračnih ležišč in otroških plavalnih bazenov.
 Adapter 10 se uporablja za napihovanje določenih kolesarskih pnevmatik.
 Izberite ustrezen adapter in ga potisnite v cev za napihovanje. Ob tem pritisnite jeziček E (slika 8). Ko je adapter vstavljen, sprostite jeziček E. Da adapter trdno pritrđite, ga rahlo obrnite v smeri urnega kazalca.
- 6) Napihnite zeleni predmet, kot je opisano v točki 4.

NASVETI ZA UPORABO PIŠTOLE ZA NAPIHOVANJE

Pištolca za napihovanje uporabljajte vsaj enkrat na štirinajst dni, da preverite ustreznost pritiska v vaših pnevmatikah; na ta način zmanjšate porabo goriva, podaljšujete življenjsko dobo vaših pnevmatik in pripomorete k varnosti, saj pravilno napolnjene pnevmatike zmanjšujejo zavorno pot in olajšujejo upravljanje vozila.

VZDRŽEVANJE

Pištolca za napihovanje in adapterjev ne čistite s topli ter vnetljivimi ali strupenimi tekočinami.

5 PIŠTOLA ZA SPIHAVANJE

Za odstranjevanje prahu in nesnage.

RAVEN TLAKA: 4 - 8

Pozor: Med uporabo pištole za izpihovanje, je priporočljivo uporabljati zaščitna očala.

Curka stisnjenega zraka ne usmerjajte proti ljudem ali živalim. Pazite da prahu in nesnage ne spihujete proti sebi ali drugim ljudem.

UPORABA

- 1) Spojite pištolo za spihavanje 13 s kompresorjem, kot je opisano v poglavju "2 - NAMESTITEV PRIKLJUČKOV NA KOMPRESOR".
- 2) Uravnajte delovni tlak na vrednost, ki je navedena za ta priključek (glej tabelo 1).
- 3) Pištolo za spihavanje usmerite proti površini, ki jo želite očistiti in pritisnite ročico E (slika 9). Tok zraka je mogoče regulirati z ročico E. Bolj ko je pritisnjena navzdol, močnejši je tok zraka.

NASVETI ZA UPORABO PIŠTOLE ZA SPIHAVANJE

Z uporabo pištole za spihavanje zelo učinkovito očistite preproge v vašem domu ali avtomobilske preproge. Pištola je prav tako zelo primerna za čiščenje računalniških tipkovnic, električnih naprav, hladilnikov, fotoaparata, video kamer, steklovine in filtrov za sesalnike (slika 10).

Opozorilo: ko pištolo za spihavanje uporabljate za čiščenje občutljive ali precizne opreme (video kamere, objektivji za fotoaparate, itd.) zmanjšajte tlak toka zraka na najmanjšo vrednost.

VZDRŽEVANJE

Pištolca za spihavanje ne čistite s topli ter vnetljivimi ali strupenimi tekočinami.

6 UPORABA V DRUGE NAMENE

Kompresor je primeren za uporabo v druge namene (*) ob nakupu posebej dobavljivih priključkov.

TABELA 1 – PRIPOROČENI TLAKI DELOVANJA

NAMEN	UPORABA	TLAK NAPIHOVANJA (BAR)	DELOVNI TLAK (BAR)
Napihovanje*	Za napihovanje: - Nogometnih žog	0,8 - 1**	1 - 4
	- Gumijastih čolnov, zračnih ležišč, otroških plavalnih bazenov	0,5 - 1**	
	- Pnevmatik	2 - 3	
	- Običajnih kolesarskih pnevmatik	1 - 3	
	- Pnevmatik za gorska kolesa	2 - 2,5	
Spihavanje	Za odstranjevanje nesnage z običajnih predmetov		8
	Za odstranjevanje prahu z občutljive opreme		4
Barvanje*	Za barvanje majhnih površin pri nizkem pritisku		2 - 3
	Poslikava s tehniko »airbrush«		1,5 - 2
Pranje/ razprševanje*	Za pranje z zračnim/vodnim curkom		8
	Za razprševanje detergentov na motorje Za razprševanje vode/proizvodov na rastline/cvetlje		8
Spenjanje/ Zabijanje žebjev*	Za obdelovanje lesa		6

** V vsakem slučaju upoštevajte navodila izdelka, katerega želite izpihovati.

Potrebno je preveriti, če se poraba zraka in maksimalni delovni tlak uporabljenega pnevmatskega orodja, ujemata s tlakom nastavljenim na regulatorju tlaka in s količino zraka, ki jo ustvarja kompresor.

Használat előtt olvassa el figyelmesen a használati útmutatót és az alábbi utasításokat. Ha kételyei merülnek fel a gép működésével kapcsolatban, tanulmányozza a jelen kézikönyvet.

Örizzze meg a kézikönyvet azért, hogy a kompresszor használata előtt bárki elolvashassa azt.

1 BIZTONSÁGI ELŐÍRÁSOK

 Ez a jel felhívja a figyelmet a kézikönyv elolvasására a termék használata előtt, a felhasználó testi épségének megóvása érdekében.

 A sűrített levegő alkalmazása veszélyes lehet, ezért a kompresszor és a kiegészítő berendezések használata különleges figyelmet kíván.

 Figyelem: esetleges feszültség kimaradás esetén a feszültség visszaállításakor a kompresszor magától beindulhat.

A HANGNYOMÁS 4 m távolságon mért értéke megegyezik a kompresszor elhelyezett, a sárga címkén feltüntetett HANGNYOMÁS értékével, kevesebb mint 20 dB.

MIT KELL TENNI

- A kompresszort az annak megfelelő környezetben kell használni (jól szellőztethető helyiségben, melynek hőmérséklete +5°C és +40°C között van) nem szabad por, sav, gőz, robbanás -vagy gyulladásveszélyes gázok közelében használni.
- Ūrtsse ki a munkavégzésre kijelölt helyet. A kompresszort egy stabil felületre helyezze kell működtetni. A kompresszort kizárólag függőleges helyzetben használja.
- A kompresszorból kiáramló levegősugár által felvert por a szemébe kerülhet, ezért a gép működtetése közben védőszemüveg használata javasolt.
- A pneumatikus berendezések használatakor, lehetőség szerint, viseljen balesetvédelmi öltözkéket.
- Mindig tartson legalább 4 méteres biztonsági távolságot a munkavégzésre kijelölt hely és a kompresszor között.
- Ellenőrizze, hogy a kompresszor tábláján feltüntetett adatok megegyeznek az elektromos berendezés adataival; a névértékhez képest +/- 10%-os feszültségváltozás megengedett.
- Az elektromos vezeték csatlakozó dugóját csak az érvényben lévő szabályokat kielégítő, megfelelő alakú, feszültségű és frekvenciájú csatlakozóba dugja be.
- Maximum 5 m hosszúságú hosszabbító zsinórt használjon és ennek keresztmetszete ne legyen kisebb 1.5 mm²-nél. Nem tanácsos ettől eltérő hosszúságú vagy keresztmetszetű hosszabbító zsinórt, adaptert vagy multi csatlakozót használni.
- Mindig és kizárólag a fogantyúnál fogva mozgítsa el a kompresszort.

- Ne emelje meg a kompresszort a teleszkópos fogantyúnál fogva (lásd: 19. hivatkozás). Ez a fogantyú csak a gépegység elhúzására alkalmas.
- A sűrített levegő különböző felhasználási területeken való alkalmazása (fűtés, pneumatikus szerszámgépek, festés, mosás csak vízes alapú tisztítószerekkel, szögbeolvasás, stb.) megkívánja az egyes alkalmazási területekre vonatkozó specifikus szabályok ismeretét és azok betartását.
- A légsűrítő egység anyagától és fordulatszámától függően az üzemelő és pihenő ciklusok aránya változhat, de a túlterhelés elkerülésére a pihenő ciklus hossza egy tízperces intervallumban mintegy 6-7 perc legyen, 1-2 perces üzemelés után, hogy az elektromotor túlmelegedését megelőzze. Egyes típusoknál a motor hővédelemmel rendelkezik, amely a megadott hőmérséklet elérésekor automatikusan megszakítja az áramot, majd a hőmérséklet csökkenésekor újból engedi az üzemelést. Néhány típusnál a hővédelem gombjával kézzel kell visszanyomni a motor lehűlése után.

MIT NEM SZABAD TENNI

- Ne irányítsa a levegő-vagy folyadék sugarat személyek, állatok vagy a saját teste felé.
- Ügyeljen arra, hogy a kompresszor ne kerüljön érintkezésbe vízzel vagy más folyadékokkal, vigyázzon arra, hogy a kompresszorhoz csatlakoztatott gépekből kiáramló folyadék ne kerüljön a kompresszorra, a gép feszültség alatti van ezért rövidzárlat vagy áramütés következhet be.
- Ne használja a gépet meztől, nedves kővel vagy lábbal.
- Ne húzza ki a csatlakozó dugót és ne mozgítsa el a kompresszort a hálózati vezeték nélküli fogva.
- Védje a gépet a környezeti hatásoktól (eső, napsütés, kőd, hő).
- Az esetben ha a kompresszort a szabadban kellene alkalmaznia, használjon után mindig tegye azt egy fedett és zárt helyre.
- Eső esetén, vagy ha a meteorológiai feltételek nem megfelelőek, nem szabad a kompresszort a szabadban használni.
- Ne engedje, hogy a gépet a kezelésében nem jártas személyek felügyelet nélkül használják. Az állatokat tartsa távol a munkavégzésre kijelölt helytől.
- Ez a készülék nem használható csökkentett fizikai, érzéki avagy mentális képességekkel rendelkező személyek által (beleértve a gyerekeket is), valamint a tapasztalat és megfelelő hozzáértés hiányában, hacsak nem egy a biztonságukért felelős személy felügyelete alatt vagy annak útmutatásai alapján használják a készüléket.
- A gyerekeket felügyelet alatt kell tartani, így biztosítva, hogy nem játszanak a készülékkel.
- A gépben keletkező sűrített levegő nem alkalmas gyógyszerészeti, étkezési vagy kórházi felhasználásra és nem alkalmazható búvárpalackok töltésére.
- Ne tartson gyúlékony anyagokat, nyílt vagy egyéb szövetet a kompresszoron vagy annak közelében.
- Ne takarja le a levegőnyílásokat a kompresszoron.
- Ne nyissa ki vagy próbálja javítani a gép bármely részét. Forduljon az arra felhatalmazott szervizszolgálatához.

ALKATRÉSZEK (A - B - C ábra)

1	Főkapcsoló on/off	12	5 m-es spirálcső
2	Biztonsági szelep	13	Fűvőpisztoly
3	Levegő tartály nyomás manométer	14	Hátsó tároló a tartozékokhoz
4	Munkanyomás beállító gomb	15	Hálózati vezeték
5	Levegő munkanyomás manométer	16	Hálózati vezeték ház
6	Gyorsillesztős sűrített levegő kimenet	17	Tartozékok ház
7	Tartály kondenzvíz leürítő csap	18	Hordozó fogantyú
8,9,10	Fűlő adapter csatlakozó	19	Teleszkópos fogantyú
11	Felfújó pisztoly	20	Kerekeket

2 A TARTOZÉKOK CSATLAKOZTATÁSA A KOMPRESSZORHOZ

 A tartozékok csatlakoztatása előtt mindig ellenőrizze, hogy a kompresszor le legyen kapcsolva.

Minden tartozékot a gyors illesztővel felszerelt spirálcsővel (12) kell a kompresszorhoz csatlakoztatni.

Illessze a 12. számú spirálcövet, az A jelű csatlakozóval ellátott végével a 6 sz. sűrített levegő kimenetbe (1. ábra). Egy határozott mozdulattal nyomja be az A csatlakozót, amíg egy kattánást nem hall. Csatlakoztassa a kiválasztott tartozékot a spirálcső másik végéhez (C) (3. ábra) Egy határozott mozdulattal nyomja be a tartozékon található D jelű

illesztőt a C belsejébe. Ebben az esetben is a fémhángú kattánás jelzi, hogy az összeillesztés létrejött. A használat után kapcsolja le a kompresszort és űrtsse ki a sűrített levegő tartályt, űresben járattva a csatlott tartozékokat (pl. űresen fújva a pisztollyal), majd vegye le a spirálcövet a kompresszorról, a B jelű külső csavar hátrafelé húzásával (2. ábra). Ugyanígy járjon el, (a C csatlakozó csavarjának hátrafelé húzásával), a spirálcső a tartozékrol történő levételekor (4. ábra).

3 A KOMPRESSZOR HASZNÁLATA

Szerelje fel a kívánt tartozékokat. Csatlakoztassa a kompresszort az elektromos hálózatra a 15. számú hálózati vezetékkel, amely a kompresszor hátulján kialakított 16. számmal jelölt házban található. Indítsa be a kompresszort az 1. számú főkapcsoló megnyomásával. A kompresszor működésben marad a levegőtartály teljes feltöltődéséig. A max. nyomás elérésekor (8 bar), a kompresszor automatikusan leáll. A tartályban lévő levegő nyomását a 3. számú manométer mutatja.

Biztonsági okokból kifolyólag és a megfelelő alkalmazás érdekében, a tartozékokat egy meghatározott nyomáson kell működtetni. A megfelelő nyomásértékek az 1. számú táblázatban vannak felsorolva és az 5. számú manométeren különböző színekkel jelölve. Az egyes tartozékok megfelelő munkanyomásának beállításához fordassa el a 4. számú gombot az óramutató járásának irányába (+) a nyomás növeléséhez és az óramutató járásával ellenkező irányba (-) a nyomás csökkentéséhez (ellenőrizze az 5. sz. manométeren a nyomás pontos értékét).

A megfelelő munkanyomás beállítása után az eszköz használata készen áll. A kompresszor bizonyos időközönkénti leállása majd újraindulása a sűrített levegő használata közben, normális jelenség.

A két sűrített levegős (gyorscsatlakozós) kimenetre 6 egyszerre két pneumatikus eszköz csatlakoztatható. **Ebben az esetben a két pneumatikus eszközhöz ugyanaz az üzemi nyomásérték** állítható be a gomb 4 segítségével.

A sűrített levegő használata elektromos hálózatra való kötés nélkül is lehetséges: töltse fel előzetesen a gép belsejében lévő tartályt az előbb leírt eljárás alkalmazásával, kösse le a kompresszort az elektromos hálózatról, vigye a kompresszort oda ahol azt használni fogja, csatlakoztassa és alkalmazza a kívánt kiegészítőt. Az elhasznált levegő mennyiségétől függ hogy mennyi ideig lehet a gépet használni újratöltés nélkül.

A kompresszor használata után, kapcsolja le a főkapcsolót (1), húzza ki a 15.számú hálózati vezetékét és tegye azt vissza a 16. számú házba a gép hátulján. Működtesse üresben a tartozékot mindaddig amíg a tartályból kiürül a sűrített levegő.

Tanácsos visszatenni az összes tartozékot a kompresszor hátulján kialakított házba (14).

A TELESZKÓPOS FOGANTYÚ KIHÚZÁSA

A teleszkópos fogantyú kihúzásához nyomja meg a gombot a 11. ábrán látható módon, majd húzza felfelé a fogantyút (12. ábra) addig, amíg a teljes hosszt eléri (a fogantyú teljes kihúzását egy kattánás jelzi).

KARBANTARTÁS

Ne tisztítsa a gépet és annak tartozékait oldószerrel, gyúlékony vagy mérgező anyagokkal, csak egy megnedvesített rongyot használjon, miután ellenőrizte hogy a gép áramtalanítva van. Kb. 2 óras használat után le kell üríteni a tartályban keletkezett kondenzvizet. Előzetesen fújassa ki teljesen a levegőt a csatlakoztatott tartozékok segítségével, az előzőekben leírt módon. Csavarja ki két fordulattal a kompresszor (előzetesen lekapcsol) alatt található 7. sz. levegőszелеp, ügyelve arra hogy a kompresszor függőleges helyzetben legyen. A víz tökéletes őrülése után szorítsa rá a szelepet.

Figyelem: a le nem őrített kondenzvíz a tartály korrózióját okozhatja, csökkentve annak élettartamát és biztonságos használatát. A kondenzvíz eldobása az érvényben lévő törvények és a környezetvédelmi szabályok betartása mellett kell, hogy történjen, mivel környezetszennyező anyagról van szó.

A kompresszort a helyi törvények által előírt módon kell megsemmisíteni.

4 FELFÚJÓ PISZTOLY

Gumi, kajak, matrac, labda stb. felfújásához
NYOMÁSSZINT: 1 - 4 bar

Figyelem: Sose tartsa a sűrített levegő sugarat emberek vagy állatok felé fordítva.

Ha az egyes tárgyak felfújásához a javasolt nyomásnál nagyobb nyomást alkalmaz, ez veszélyes lehet és károsíthatja mind a tárgyat mind a környezetben tartózkodó személyeket.

A pisztoly nem alkalmas autógumi felfújásához. Ehhez a művelethez az arra hitelesített felfújó pisztolyt kell használni, ami külön megvásárolható.

ALKALMAZÁS

- Csatlakoztassa a 11. számmal jelölt felfújó pisztolyt a kompresszorhoz az «2 - A TARTOZÉKOK CSATLAKOZTATÁSA A KOMPRESSZORHOZ». fejezetben leírt módon.
- Gumi** és bizonyos típusú **kerékpárgumi** felfújásához nem kell semmilyen adaptert csatlakoztatni (7. ábra) Nyomja le az E jelű billentyűt (5. ábra) és csatlakoztassa a pisztoly csövét a gumihoz, a szelepen lévő illesztő benyomásával és a billentyű elengedésével.
- Állítsa be a fűjónyomást az ennek a kiegészítőnek megfelelő értékre (Lsd. 1. sz. táblázat).
- Fújja fel a gumit nyomást gyakorolva az F-fel jelölt karra (6. ábra). Engedje el a kart és olvassa le a pisztolyon lévő G manométeren az elért nyomást. Ismétlje meg a műveletet mindaddig amíg el nem éri a kívánt nyomást (ne lépje túl az 1. számú táblázatban javasolt nyomásértékeket). Tűlfújás esetén csökkenthető a nyomás a H jelű gomb megnyomásával.

Figyelem: ne tartsa túlzott ideig lenyomva a kart, az elért nyomás ellenőrzése nélkül, ez a felfújandó tárgy kipukkadását idézheti elő.

- Futballabda, kajak, bizonyos típusú kerékpárgumi, matrac, gyerek fűrdőmedence fűjásakor adaptert kell alkalmazni. (7. ábra).
A 8. sz. adapter futballabda fűjásához alkalmas.
A 9. sz. adapter kajak, matrac, gyerekmedence, fűjásához alkalmas.
A 10. sz. adapter bizonyos típusú kerékpárokhoz alkalmas.
Válassza ki a megfelelő adaptert és nyomja azt be a felfújó csőbe az E jelű billentyű lenyomása közben (8.sz. ábra) A csatlakoztatás után engedje el az E billentyűt.
Rögzítse az adaptert, enyhén elforgatva azt az óramutató járásának irányába.

- Fújja fel a szóban forgó tárgyat a fenti 4 pontban leírtak alapján.

HASZNÁLATI TANÁCSOK

Használja legalább hetente kétszer a felfújó pisztolyt és ellenőrizze, hogy a gumik nyomása megfelelő legyen, ez csökkenti a fogsasztást, növeli a jármű irányíthatóságát, a gumik élettartamát és a biztonságot mert lecsökkenti a fékutat.

KARBANTARTÁS

Ne tisztítsa a gépet és annak tartozékait oldószerrel, gyúlékony vagy mérgező anyagokkal

5 FÚVÓPISZTOLY

Por és piszkok eltávolításához
NYOMÁSSZINT: 4 - 8

Figyelem: a pisztoly fúvára való alkalmazásakor tanácsos védőszemüveg használata.

Ne irányítsa a levegő vagy folyadék sugarat személyek és állatok felé. Ügyeljen arra, hogy ne fújjon port vagy piszkot maga vagy mások felé.

ALKALMAZÁS

- Csatlakoztassa a 13. számmal jelölt fűvőpisztolyt a kompresszorhoz az «2 - A TARTOZÉKOK CSATLAKOZTATÁSA A KOMPRESSZORHOZ». fejezetben leírt módon.
- Állítsa be a fúvási nyomást az ennek a kiegészítőnek megfelelő értékre (Lsd. 1. sz. táblázat).
- Írnyítsa a fűvőpisztolyt a tisztítani kívánt felület felé és nyomja meg az E jelű kart (9. ábra). A kiáramló levegő mennyisége a kar többé vagy kevésbé való nyomásával szabályozható.

HASZNÁLATI TANÁCSOK

A lakásban vagy az autóban található szőnyegek tisztítására hatékonyan alkalmazható a fűvőpisztoly. Ideális billentyűzetek, elektromos készülékek, hűtőgép, fotokamera, felvevő kamera, üvegtárgyak és porszívó szűrőbetétek tisztítására (10. ábra).

Figyelem: nagyon érzékeny vagy precíziós eszközök tisztításához (videokamera, fényképezőgép objektív stb.) használja a minimális nyomást.

KARBANTARTÁS

Ne tisztítsa a gépet és annak tartozékait oldószerrel, gyúlékony vagy mérgező anyagokkal.

6 EGYÉB ALKALMAZÁSI MÓDOK

Egyéb alkalmazási módok* lehetőségek a megfelelő alkatrészek megvásárlásával.

1. TÁBLÁZAT – JAVASOLT MUNKANYOMÁS

RENDELTETÉS	ALKALMAZÁS	FÚJÁSI NYOMÁS (BAR)	MUNKANYOMÁS (BAR)
Felfújás*	Felfújáshoz: - futballabda	0,8 - 1**	1 - 4
	- kajak, matrac, gyerek medence	0,5 - 1**	
	- gumi	2 - 3	
	- Közöséges kerékpár gumi	1 - 3	
	- Mountain bike gumi	2 - 2,5	
Fúvás	A por közönséges tárgyakról való eltávolításához		8
	A por precíziós készülékekről való eltávolításához		4
Festés*	Kis felületek kis nyomáson történő festéséhez		2 - 3
	Szóráshoz		1,5 - 2
Mosás/ Porlasztás*	Lándzsával történő Levegő/Víz mosáshoz		8
	Tisztítószerek motorokra való porlasztásához Víz /vegyszerek virágra/növényekre való porlasztásához		8
Kapocsbélövés Szögbelevés*	Famunkálatokhoz		6

**Nézze meg a felfújni kívánt tárgyon található utasításokat is.

Ellenőrizzük, hogy a használni kívánt pneumatikus szerszám levegő fogyasztása és maximális üzemi nyomása megegyezik-e a nyomásszabályzón beállított nyomás értékével és a kompresszor által kibocsátott levegő mennyiségével.

Před použitím si pozorně přečtěte pokyny pro obsluhu a dodržujte níže uvedená upozornění. V případě pochybnosti o fungování zařízení použijte tuto příručku.

Uložte veškerou dokumentaci tak, aby osoby, které budou s kompresorem pracovat, si ji mohly kdykoli prostudovat.

1 BEZPEČNOSTNÍ NORMY

 Tento symbol upozorňuje na varování, která je nutno si před zahájením práce s přístrojem pozorně přečíst, aby se předešlo případnému zranění obsluhy.

 Stlačený vzduch je potenciálně nebezpečná forma energie. Proto při používání kompresoru a příslušenství postupujte velmi opatrně.

 Pozor: Po výpadku proudu a následném zapnutí napětí by mohlo dojít k náhlému spuštění kompresoru.

Hodnota AKUSTICKÉHO TLAKU naměřená ze 4 metrů se rovná hodnotě AKUSTICKÉHO VÝKONU uvedeného na žlutém štítku, který je umístěn na kompresoru, méně než 20 dB.

POVOLENÉ ÚKONY

- Pracujte s kompresorem ve vhodném prostředí (s dobrým větráním, při teplotě okolí mezi +5°C a +40°C). Nepoužívejte kompresor v prostředí, ve kterém se vyskytuje prach, kyselina, výpary, výbušné nebo hořlavé plyny.
- Udržujte pracovní prostor volný. Zapnutý kompresor musí být postavený na stabilní ploše. Používejte kompresor jen ve vísavé poloze.
- Při práci používejte ochranné brýle pro chránění očí před vniknutím cizích částic, uvedených do pohybu proudem stlačeného vzduchu.
- Při práci s pneumatickým příslušenstvím používejte vždy ochranný oděv.
- Udržujte vždy bezpečnostní vzdálenost alespoň 4 metry mezi kompresorem a pracovní zónou.
- Zkontrolujte, jestli údaje na výrobním štítku kompresoru odpovídají údajům elektrické sítě; je povolena změna napětí +/-10% vzhledem na nominální hodnotu.
- Zástrčku elektrického kabelu vsuňte do zásuvky, jejíž tvar, napětí a kmitočty odpovídají platným normám.
- Prodlužovací kabel může být dlouhý maximálně 5 metrů a průřez kabelu nesmí být menší než 1,5 mm². Nedoporučujeme používat prodlužovací kabely o jiné délce a průřezu ani různé adaptéry či rozbojky.
- Při přemísťování kompresoru používejte příslušnou rukojeť.
- Kompresor nezvedejte za teleskopickou rukojeť (odkaz 19). Tato rukojeť

se smí použít jenom na vlečení jednotky.

- Při použití kompresoru pro různé účely (huštění, směs s pneumatickým nářadím, stříkání barvy, mytí prostředkem na bázi vody, svorkování apod.) je třeba znát a respektovat příslušné normy.
- Tento kompresor je vyroben tak, aby fungoval přerušovaně v poměru uvedeném na štítku s technickými údaji (např. značka S3-15 znamená 1,5 minuty provozu za 8,5 minut přestávky), aby nedocházelo k přehřátí elektromotoru. Motor je vybaven tepelnou ochranou a pokud by došlo k přílišnému zvýšení teploty, tato ochrana by automaticky přerušila proud elektrického proudu. Po návratu na normální teplotu se motor spustí automaticky.

NEPOVOLENÉ ÚKONY

- Nikdy nemířte proud vzduchu na osoby, zvířata nebo proti sobě.
- Kompresor nesmí přijít do styku s vodou nebo jinou tekutinou. Nikdy nemířte proud tekuté látky z připojeného nástroje ke kompresoru, protože je pod napětím a mohlo by dojít k úrazu elektrickým proudem nebo ke zkratu.
- Nepracujte s kompresorem, nemáte-li obuté boty nebo máte-li ruce či nohy mokré.
- Při odpojování kabelu ze zásuvky nebo přemísťování kompresoru netahajte za kabel.
- Nenechávejte kompresor vystavený atmosférickým vlivům (děšť, slunce, mlha, sníh).
- Pokud budete kompresor používat venku, nezapomeňte je po použití vždy uložit na kryté nebo uzavřené místo.
- Kompresor nikdy nepoužívejte venku v dešti nebo za jiných nepříznivých meteorologických podmínek.
- Nedovolte nezkoušeným osobám, aby pracovaly s kompresorem bez patřičného dohledu. Nedovolte, aby se v pracovním prostoru pohybovala zvířata.
- Spotřebič není určen k používání osobami (včetně dětí), které mají omezené fyzické, smyslové nebo mentální schopnosti nebo které nemají dostatek zkušeností a poznatků o jeho použití, když nejsou pod dozorem osoby odpovědné za jejich bezpečnost nebo jestli je tato osoba nepoučila o o bezpečném použití spotřebiče.
- Na děti dohlížejte, aby jste se ujistili, že se se spotřebičem nebudou hrát.
- Stlačený vzduch, který produkuje tento kompresor, nelze používat pro farmaceutické a potravinářské účely nebo ve zdravotnictví a nesmí se používat pro plnění topatpěských láhví.
- Do blízkosti kompresoru nebo na kompresor nepokládejte hořlavé předměty nebo předměty z nylonu či látky.
- Nezakrývejte vzduchové otvory na kompresoru.
- Kompresor neotevírejte a neprovádějte na něm žádné změny. Obráťte se na autorizovaný technický servis.

SOUCÁSTI (obr. A - B - C)

1	Spínač on/off	12	Spirálová hadice 5 m
2	Pojistný ventil	13	Ofukovací pistole
3	Manometr tlaku vzduchu v nádrži	14	Pouzdro na příslušenství na zadní straně přístroje
4	Kulatý ovládač pro regulaci provozního tlaku	15	Přívodní kabel
5	Manometr provozního tlaku vzduchu	16	Uložení přívodního kabelu
6	Výstup stlačeného vzduchu s rychlospojkou	17	Uložení příslušenství
7	Kohout pro vypouštění kondenzátu z nádrže	18	Prepravní rukojeť
8,9,10	Nástavce pro huštění	19	Teleskopická rukojeť
11	Plničí vzduchová pistole	20	Kolečka

2 PŘIPOJENÍ KOMPRESOROVÉHO PŘÍSLUŠENSTVÍ

 Před připojením pracovního nářadí zkontrolujte, zda je kompresor vypnutý

Veškeré kompresorové příslušenství se připojuje ke kompresoru pomocí spirálové hadice (12) opatřené rychlospojkou.

Vsuňte přípojku A spirálové hadice 12 do vývodu stlačeného vzduchu 6 (obr. 1). Zatlačte přípojku A silou až do zacvaknutí. Připojte zvolené nářadí ke druhému konci (C) spirálové hadice (obr. 3) tak, že zatlačíte silou přípojku nářadí D do koncovky hadice C. I v tomto případě kovové zacvaknutí znamená, že připojení nářadí je správně provedené. Po ukončení práce kompresor vypněte, vypusťte vzduch z nádoby pomocí

připojeného nástroje (např. vyfouknutím z pistole) a pak odpojte spirálovou hadici od kompresoru tak, že zatáhnete zpět vnější objímku B (obr. 2). Stejným způsobem (zatažením objímky konektoru C) odpojte spirálovou hadici nářadí (obr. 4).

3 POUŽITÍ KOMPRESORU

Připojte požadované nářadí. Zapojte kompresor do elektrické sítě pomocí přívodního kabelu 15, který je uložený v prostoru 16 na zadní straně kompresoru.

Spusťte kompresor stisknutím spínače 1. Kompresor zůstane spuštěný až do úplného naplnění nádrže vzduchem. Po dosažení maximálního tlaku (8 bar) se kompresor automaticky zastaví. Hodnotu tlaku vzduchu v nádrži ukazuje manometr 3.

Z bezpečnostních důvodů a pro lepší využití kompresoru je pro každý prvek příslušenství stanovený pracovní tlak, uvedený v tabulce č. 1 a vyjádřený barevnými pásmy na manometru 5. Regulování pracovního tlaku pro jednotlivé nástroje se provádí otočením kulatého ovládače 4 doprava (+) pro zvýšení hodnoty tlaku a doleva (-) pro snížení hodnoty tlaku (sledujte přesnou hodnotu tlaku na manometru 5).

Po nastavení správné hodnoty pracovního tlaku je nářadí připravené k použití.

Při práci se stlačeným vzduchem je normální, že se kompresor v určitých intervalech zastaví a opět spustí.

Ke dvěma ventilům stlačeného vzduchu 6 (vybaveným rychlospojkami) můžete současně připojit dva pneumatické nástroje. V tomto případě nastavíte stejný tlak pro oba pneumatické nástroje tak, že seřídíte provozní tlak knoflíkem 4.

Kompresor na stlačený vzduch lze používat i daleko od přívodu elektrické energie: Naplňte nádrž vzduchem podle výše popsaného postupu. Odpojte kompresor od přívodu elektrické energie, dopravte kompresor na místo použití a připojte nástroj, který potřebujete pro práci. Doba využití jednoho naplnění kompresoru závisí na množství spotřebovaného vzduchu.

Po ukončení práce s kompresorem vypněte spínač **1**, odpojte přívodní kabel **15** od elektrické zásuvky a uložte ho do úložného prostoru **16** na zadní straně kompresoru. Pomocí připojeného nástroje vypustte všechny zbylý vzduch z nádrže.

Doporučujeme ukládat veškeré příslušenství do úložného prostoru **14** na zadní straně kompresoru.

VYTAŽENÍ TELESKOPICKÉHO DRŽADLA

K vytažení teleskopického držadla stiskněte tlačítko podle **obr. 11**, poté vytáhněte držadlo na doraz do výšky (**obr. 12**): cvaknutí znamená, že je držadlo zcela vytažené.

ÚDRŽBA

Pro čištění kompresoru a jeho součástí nepoužívejte ředidla, hořlavé nebo toxické kapaliny. Používejte jen vlnký hadr a nezapomeňte odpojit kabel ze zásuvky elektrického proudu.

Přibližně po 2 hodinách práce je třeba vypustit kondenzovanou vodu, která se vytvořila v nádrži. Vypustte nejdříve všechny vzduch pomocí připojeného nástroje podle výše uvedeného postupu. Povolte o dvě otáčky vypouštěcí kohoutek **7** na spodní straně kompresoru tak, aby byl ve svislé poloze (kompresor musí být přitom vypnutý). Vypustte veškerou vodu a pak dobře kohoutek utáhněte.



Pozor: nevypuštěná kondenzovaná voda může být příčinou koroze uvnitř nádrže a omezit tak její výkonnost a ohrožit bezpečnost. LIKVIDAČI kondenzované vody provádějte v souladu s platnými normami pro ochranu životního prostředí, jelikož se jedná o znečišťující látku.

Likvidace kompresoru musí být provedena v souladu s nařízeními předmětné místní normativy.

4 PLNICÍ VZDUCHOVÁ PISTOLE

Pro huštění pneumatik, člunů, matrací, míčů apod.
HLADINA TLAKU: 1 - 4 bar



Pozor: Nikdy nemiňte proud vzduchu na osoby nebo na zvířata.



Překračování povoleného tlaku při huštění může být nebezpečné a způsobit škody na věcech a/nebo zranění osob.



Tato pistole není vhodná pro huštění pneumatik automobilů. Pro tyto pneumatiky doporučujeme zakoupit zvlášť schválenou vzduchovou pistoli.

POUŽITÍ

- Připojte plnicí pistoli **11** ke kompresoru podle pokynů v kapitole č. «2 - PŘIPOJOVÁNÍ KOMPRESOROVÉHO PŘÍSLUŠENSTVÍ».
- Při huštění **automobilových pneumatik** a některých druhů **pneumatik jízdních kol** není třeba vkládat žádný nástavec (**obr. 7**). Stiskněte jazyček **E** (**obr. 5**) a nasadte trubicí pistole na pneumatiku. Zatlačte ji na ventily pneumatiky a uvolněte jazyček.
- Regulujte pracovní tlak na hodnotu, stanovenou pro tento nástroj (viz **tabulka 5**, 1).
- Nahustěte pneumatiku zmáčknutím páky **F** (**obr. 6**). Uvolněte páku a načtete na manometru pistole **G** dosažený tlak. Zopakujte tento úkon až do dosažení požadovaného tlaku (nepřekračujte tlak huštění stanovený v **tabulce č. 1**). Při přílišném nahuštění můžete snížit tlak stisknutím tlačítka **H**.

Pozor: Nedržte páčku zmáčknutou příliš dlouho, aniž byste hlídali dosažený tlak. Mohlo by dojít k prasknutí nafukovaného předmětu.

- Pro huštění **fotbalových míčů, člunů, některých druhů pneumatik jízdních kol, matrací a nafukovacích dětských bazénů** je nutno použít příslušný nástavec (**obr. 7**).
Nástavec **8** - pro fotbalové míče.
Nástavec **9** - pro čluny, matrace a dětské nafukovací bazény.
Nástavec **10** - pro některé druhy pneumatik jízdních kol.
Zvolte správný nástavec, stiskněte jazyček **E** (**obr. 8**) a zatlačte nástavec do plnicí hadice. Po zasunutí nástavce jazyček **E** uvolněte. Připevněte nástavec otočením směrem doprava.
- Nahustěte předmět podle postupu uvedeného v bodě 4.

RADY PRO POUŽITÍ

Pomocí plnicí pistole kontrolujte každých 14 dnů hodnotu tlaku v pneumatikách. Správně nahuštěné pneumatiky přispívají ke snížení spotřeby paliva, ke zvýšení životnosti pneumatik, ke zvýšení bezpečnosti snížením brzdné dráhy a zlepšením ovladatelnosti vozidla.

ÚDRŽBA

Pro čištění plnicí pistole a nástavců nepoužívejte ředidla, hořlavé nebo toxické kapaliny.

5 OFUKOVACÍ PISTOLE

Pro odstraňování prachu a nečistot.

HLADINA TLAKU: 4 – 8



Pozor: při práci s ofukovací pistolí používejte ochranné brýle.



Nikdy nemiňte proud vzduchu na osoby nebo na zvířata. Nefoukejte prach a jiné nečistoty proti sobě ani proti jiným osobám.

POUŽITÍ

- Připojte ofukovací pistoli **13** ke kompresoru podle pokynů v kapitole «2 - PŘIPOJOVÁNÍ KOMPRESOROVÉHO PŘÍSLUŠENSTVÍ».
- Regulujte pracovní tlak na hodnotu, stanovenou pro tento nástroj (viz **tabulka 1**).
- Namiňte ofukovací pistoli směrem k ploše, kterou chcete čistit a zmáčkněte páčku **E** (**obr. 9**). Proud vzduchu lze regulovat zmáčknutím nebo uvolněním páčky **E**.

RADY PRO POUŽITÍ

Ofukovací pistoli můžete použít pro čištění domácích nebo automobilových rohoží. Ideální též pro čištění klávesnic, elektrických zařízení, chladniček, fotoaparátů, kamer, skla nebo filtrů do vysavačů (**obr. 10**).

Pozor: Při čištění citlivých či přesných přístrojů (videokamery, objektivy fotoaparátů apod.) snižte tlak proudu vzduchu na minimum.

ÚDRŽBA

Pro čištění ofukovací pistole nepoužívejte ředidla, hořlavé nebo toxické kapaliny.

6 JINÉ POUŽITÍ

TABULKA 1 – DOPORUČENÝ PRACOVNÍ TLAK

PRACOVNÍ ÚKON	POUŽITÍ	TLAK HUŠTĚNÍ (V BARECH)	PRACOVNÍ TLAK (V BARECH)
Huštění*	Nafukování: fotbalových míčů	0,8 - 1**	1 - 4
	člunů, matrací, dětských bazénů	0,5 - 1**	
	pneumatik	2 - 3	
	pneumatik pro běžná jízdní kola	1 - 3	
	pneumatiky pro horská kola	2 - 2,5	
Ofukování	Odstraňování prachu z běžných předmětů		8
	Odstraňování prachu z přesných přístrojů		4
Stříkání barvy*	Nízkořtlaké stříkání barvy na malé plochy		2 - 3
	Grafické stříkání		1,5 - 2
Mytí/ Rozstříkávání*	Pro mytí pomocí trysky vzduch/voda		8
	Rozstříkávání čisticího prostředku při mytí motoru Rozstříkávání vody/prostředku na stromy nebo květiny		8
Sponkování/ Nýtování*	Zásahy do dřeva		6

Jiné použití * je možné po zakoupení zvláštního příslušenství.

** V každém případě si přečtěte návod týkající se nafukovaného předmětu.

Zkontrolujte, jestli je spotřeba vzduchu a maximální provozní tlak pneumatického nástroje kompatibilní s tlakem nastaveným na regulátoru tlaku a s množstvím vzduchu dodávaným z kompresoru.

Pred prácou s kompresorom si pozorne prečítajte návod na použitie a dodržujte nasledovné upozornenia. Ak máte pochybnosti o prevádzke, pozrite sa do príručky.

Uschovajte celú dokumentáciu tak, aby každý kto používa kompresor, mohol do nej kedykoľvek nahliadnúť.

1 BEZPEČNOSTNÉ NORMY



Tento symbol znamená upozornenia, ktoré si treba pozorne prečítať predtým, ako začnete používať výrobok, aby sa predišlo možným fyzickým úrazom užívateľa.



Stlačený vzduch je potencionálne nebezpečná forma energie, preto pri používaní kompresora a príslušenstiev je nutné venovať maximálnu pozornosť.



Pozor: Kompresor sa môže samočinne uviesť do prevádzky v prípade black-outu (výpadku prúdu) a nasledovného obnovenia napätia.

Hodnota AKUSTICKÉHO TLAKU nameraná z 4m je rovnaká ako hodnota AKUSTICKÉHO VÝKONU uvedená na žltom označení umiestnenom na kompresore, menej ako 20 dB.



ČO TREBA ROBIŤ

- Kompresor sa musí používať vo vhodnom prostredí (dobre vetranom, s teplotou okolia v rozmedzí od +5°C do +40°C); nesmie sa používať v prítomnosti prachov, kyselín, výparov, výbušných alebo horľavých plynov.
- Pracovný priestor udržuje prázdny. Kompresor musí byť počas prevádzky umiestnený na stabilnom podklade. Kompresor používajte výlučne v zvislej polohe.
- Pri práci s kompresorom doporučujeme používať ochranné pracovné okuliare na ochranu zraku pred vniknutím cudzích teliesok do očí, spôsobených zdvihnutým vírom z prúdu stlačeného vzduchu.
- Pri používaní pneumatických príslušenstiev majte podľa možnosti obliečené bezpečnostný pracovný odev.
- Zachovávajte vždy bezpečnostný odstup, aspoň 4 metre, medzi kompresorom a pracovnou zónou.
- Skontrolujte, či údaje na výrobnom štítku kompresora zodpovedajú údajom elektrickej siete; je povolená odchýlka napätia +/-10% vzhľadom na nominálnu hodnotu.
- Zasuňte vidlicu elektrického káblu do zásuvky, vhodnej čo do formy, napätia a frekvencie a pridržajte sa platných noriem.
- Používajte predžiarovky elektrického káblu s maximálnou dĺžkou 5 metrov a s prierezom káblu nie menším ako 1,5 mm². Nedoporučujeme používať predžiarovky odlišných dĺžok a prierezov, ako aj nástavce a multizásuvky.
- Pri posúvaní kompresora používajte vždy a jedine nato určenú rukoveť.
- Kompresor nedvíhajte uchopením za teleskopickú rukoveť (odkaz 19).

Táto rukoveť je určená iba na ťahanie jednotky.

- Pri inom ako dovolenom používaní stlačeného vzduchu (hustenie, pneumatické nástroje, lakovanie, umývanie s čistiacimi prípravkami len na vodnej báze, škrábanie a pod.) musíte ovládať a dodržiavať normy, ktoré sú platné v jednotlivých prípadoch.
- Tento kompresor je vyrobený pre prevádzku so vzťahom prerušenia, špecifikovaným na štítku s technickými údajmi (napríklad: S3-15 znamená 1,5 minúty pracovnej činnosti a 8,5 minút prestávky), aby sa predišlo nadmernému prehriatiu elektrického motora. V prípade, že by sa vyskytlo prehriatie, zasiahne tepelná ochrana, ktorou je motor vybavený a automaticky sa preruší prívod elektrického prúdu, keď je teplota príliš vysoká. Po návrate teploty do normálneho stavu sa motor automaticky reštartuje, znova uvedie do činnosti.



ČO SA NESMIE ROBIŤ

- Nikdy nenasmerujte prúd vzduchu/kvapalín na osoby, zvieratá alebo smerom na vlastné telo.
- Neuvádzajte kompresor do styku s vodou alebo inými kvapalinami, okrem toho dôsledne zabráňte tomu, aby ste prúd tekutín striekajúcich z prístrojov, ktoré sú napojené na kompresor, nenamierili smerom na samotný kompresor. Prístoje je pod napätím a preto môže prísť k smrteľným úrazom elektrickým prúdom alebo ku skratom.
- Nikdy nemanipulujte s prístrojom s holými nohami alebo s mokrymi rukami a nohami.
- Neťahajte napájací kábel pri vypínaní vidlice/zástrčky zo zásuvky alebo pri presúvaní kompresora.
- Nenechávajte prístroj vystavený atmosférickým vplyvom (dažďu, sĺnku, hmle, snehu).
- Ak sa bude kompresor používať vo vonkajšom prostredí, po použití ho vždy uložte na kryté alebo uzavreté miesto.
- Nikdy nepoužívajte kompresor vonku v prípade dažďa alebo iných nepriaznivých meteorologických podmienok.
- Nedovoľte používať kompresor neskúseným osobám bez adekvátneho dohľadu. Zabráňte zvieratám prístup do pracovnej zóny.
- Spotrebič nie je určený, aby ho používali osoby (vrátane detí) s obmedzenými fyzickými, zmyslovými alebo rozumovými schopnosťami ani ktoré nemajú dostatok skúseností a poznatkov o jeho používaní, ak nie sú pod dozorom osoby zodpovednej za ich bezpečnosť alebo ak neboli touto osobou poučené o bezpečnom používaní spotrebiča.
- Dávajte pozor na deti, aby ste sa uistili, že sa so spotrebičom nebudú hrať.
- Stlačený vzduch, vyprodukovaný týmito strojnými zariadeniami, sa nesmie používať vo farmaceutickom, potravinárskom alebo nemocničnom sektore a nesmie sa používať ani na plnenie potápacích bômb.
- Nekladte horľavé predmety alebo nylonové a látkové predmety do blízkosti a/alebo na kompresor.
- Nezakrývajte vzduchové otvory na kompresore.
- Neotvárajte alebo nepoškodzujte kompresor v žiadnej jeho časti. Obráťte sa na autorizované servisné stredisko.

KOMPONENTY (obr. A – B – C)

1	Prepínač ON/OFF	12	Špirálová hadica, 5 m
2	Poisný ventil	13	Ofukovacia pištoľ
3	Manometer tlaku vzduchu v nádrži	14	Zadný priechodok na príslušenstvo
4	Regulačný ovládač na nastavenie pracovného tlaku	15	Napájací kábel
5	Manometer na meranie pracovného tlaku vzduchu	16	Uloženie napájacieho káblu
6	Otvor pre vývod stlačeného vzduchu s rýchlospojkou	17	Uloženie príslušenstva
7	Vypúšťací kohútik na odvod kondenzátu z nádrže	18	Prepravná rukoveť
8,9,10	Nástavce na hustenie	19	Teleskopická rukoveť
11	Vzduchová pištoľ (na hustenie)	20	Koleská

2 PRIPOJENIE PRÍSLUŠENSTVA NA KOMPRESOR



Pred pripojením príslušenstva sa presvedčte, či je kompresor vypnutý.

Všetky príslušenstvá sa napájajú na kompresor pomocou špirálovej hadice 12, ktorá je vybavená rýchlospojkami.

Zasuňte špirálovú hadicu 12, zo strany konektora A, do otvoru pre vývod stlačeného vzduchu 6 (obr. 1). Silno zatlačte konektor A, až kým nebudete počuť kovové zacvaknutie.

Napojte zvolené príslušenstvo na druhý koniec C špirálovej hadice (obr. 3): spojku príslušenstva D silno zatlačte dovnútra koncovky hadice C. Aj v tomto prípade Vás kovové zacvaknutie upozorní nato, že pripojenie bolo vykonané. Po ukončení práce kompresor vypnite; vyprázdňte nádrž pre stlačený vzduch tak, že napojené príslušenstvo spustíte naprázdno (napríklad vyfúknuťim z pištole naprázdno) a potom odpojte špirálovú hadicu z kompresora tak, že vonkajšiu objímku B zatiahnete dozadu (obr. 2). Rovnakým postupom (zatiahnutím objímky konektora C), odpojte špirálovú hadicu z príslušenstva (obr. 4).

3 POUŽÍVANIE KOMPRESORA

Pripojte požadované príslušenstvo. Zapojte kompresor do elektrickej siete pomocou napájacieho káblu 15, ktorý sa nachádza v uložení 16 na zadnej strane kompresora.

Spustíte kompresor do chodu, stlačením prepínača 1. Kompresor bude fungovať až do úplného naplnenia vzduchovo nádrže. Po dosiahnutí maximálneho tlaku (8 bar) sa kompresor automaticky zastaví. Hodnota tlaku vzduchu, ktorý sa nachádza v nádrži, sa zobrazí na manometre 3.

Z bezpečnostných dôvodov a pre lepšiu pracovnú efektívnosť, musia príslušenstvá fungovať pri danom stanovenom tlaku, ktorý je uvedený v tabuľke 1 a predstavuje farebné pásmo na manometre 5. Pri nastavovaní pracovného tlaku, špecifického pre každé príslušenstvo, otočte regulačný ovládač 4 doprava (+) na zvýšenie hodnoty tlaku a doľava (-) na zníženie hodnoty tlaku (skontrolujte presnú hladinu tlaku na manometre 5).

Po nastavení správnej hodnoty pracovného tlaku je príslušenstvo pripravené na používanie.

V priebehu používania stlačeného vzduchu je pre kompresor normálne

zastaviť sa v určitých intervaloch a opätovne sa spustiť do chodu.

Na dva výstupy stlačeného vzduchu 6 (vybavené rýchlospojками) môžete súčasne pripojiť dve pneumatiké náradia. **V tomto prípade bude pre obe pneumatiké náradia otočným regulátorom 4 pracovného tlaku nastavený rovnaký tlak.**

Stlačený vzduch je možné používať aj ďaleko od zdroja elektrickej energie: Naplňte nádrž vzduchom podľa vyššie uvedených pokynov. Odpojte kompresor z prívodu elektrického napájania, preneste kompresor na príslušné pracovné miesto, zapojte požadované príslušenstvo a pracujte s ním. Doba používania jednej náplne, pred vykonaním nového naplnenia kompresoru, závisí od objemu spotrebovaného vzduchu.

Po ukončení práce s kompresorom vypnite prepínač 1, napájací kábel 15 vytiahnite z elektrickej zásuvky a odložte ho naspäť do úložného priestoru 16, ktorý sa nachádza na zadnej strane kompresora.

Pomocou pripojeného príslušenstva spustíte kompresor naprázdno, až kým sa úplne nevyprázdni stlačený vzduch z nádrže.

Doporučujeme odložiť všetky príslušenstvá do úložného priestoru 14, ktorý sa nachádza na zadnej strane kompresora.

VYSUNUTIE TELESKOPICKEJ RUKOVÄTI

Stlačte tlačidlo podľa obr. 11, aby ste vysunuli teleskopickú rukoväť, potom rukoväť potiahnite úplne nahor (obr. 12): cvaknutie signalizuje, že rukoväť je úplne vysunutá.

ÚDRŽBA

Nečistite prístrojové zariadenie a jeho komponenty riedidlami, horľavými alebo toxickými kvapalinami. Použite výlučne navlhčenú utierku, avšak najprv sa presvedčte, či je vidlica vytiahnutá z elektrickej zásuvky.

Približne po 2 hodinách používania kompresora je treba vyprázdniť kondenzačnú vodu, ktorá sa vytvára v nádrži. Najprv pomocou pripojeného príslušenstva vyprázdňte všetok vzduch podľa toho, ako je uvedené vyššie. Uvoľnite o dve otáčky vypúšťací kohútik 7, ktorý je umiestnený pod kompresorom (kompresor musí byť preventívne vypnutý), pričom dбайte, aby bol kohútik v zvislej polohe. Vypustite všetkú vodu a kohútik silno naspäť utiahnite.

Pozor! Ak sa kondenzovaná voda nevypustí, môže korodovať nádrž, čím sa obmedzí jej objem a ohrozi jej bezpečnosť. Likvidovanie kondenzačnej kvapaliny sa musí odvádzať v zmysle platných zákonov na ochranu životného prostredia, nakoľko sa jedná o produkt, ktorý znečisťuje životné prostredie.

Kompresor musí byť zlikvidovaný podľa predpísaných noriem danej krajiny.

4 VZDUCHOVÁ PIŠTOĽ (NA HUSTENIE)

Používa sa na hustenie pneumatík, nafukovanie člnov, matracov, lôpt a iných predmetov.

HLADINA TLAKU: 1 - 4 bar

Pozor: Nikdy nenasmerujte prúd stlačeného vzduchu na osoby alebo zvieratá.

Pozor: Je nebezpečné nafukovať predmety nad hodnotu doporučeného tlaku, pretože to môže zapríčiniť poškodenie samotných predmetov a/alebo zdravotné úrazy osôb.

Pištoľ nie je vhodná na hustenie pneumatík automobilov. Na ten účel doporučujeme homologovanú vzduchovú pištoľ na hustenie, ktorú je možné zakúpiť samostatne.

POUŽÍVANIE

1) Pripojte vzduchovú pištoľ 11 na kompresor, ako je uvedené v 2. kapitole "PRIPOJENIE PRÍSLUŠENSTVA NA KOMPRESOR".

2) V prípade hustenia pneumatík a niektorých typov bicyklových kolies nie je nutné založiť zariadenie nástavec (obr. 7). Stlačte jazýček E (obr. 5) a napojte hadicu pištole na pneumatiku, zatlačte spojku na ventil kola a pusťte jazýček.

3) Nastavte pracovný tlak na hodnotu, stanovenú pre dané príslušenstvo (pozri tabuľku 1).

4) Stlačte páku F a nahustite pneumatiku (obr. 6). Pusťte páku a na manometre pištole (G) si pozrite dosiahnutý tlak. Opakujte operáciu až dovtedy, kým nedosiahnete požadovaný tlak (nepresahujte doporučený tlak hustenia, ktorý je uvedený v tabuľke 1). V prípade nadmerného nahustenia je možné znížiť tlak stlačením tlačítka H.

Pozor: Nedržte páku stlačenú príliš dlho bez overenia dosiahnutého tlaku, môže to spôsobiť vybuchnutie predmetu, ktorý práve nafukujete.

5) V prípade hustenia futbalových lôpt, člnov, niektorých typov bicyklových kolies, matracov a nafukovacích bazénov pre deti je nutné používať nástavec (obr. 7).

Nástavec 8 sa používa pre futbalové lopty.

Nástavec 9 sa používa pre člny, matrace a nafukovacie bazény pre deti.

Nástavec 10 sa používa pre niektoré bicykle.

Vyberte vhodný nástavec a založte ho, stlačte jazýček E a zatlačte ho do vzduchovej/hustiacej hadice (obr. 8). Po nasadení nástavca jazýček E

pusťte.

Nástavec upevnite miernym otáčaním smerom doprava.

6) Teraz nahustite požadovaný predmet, pričom postupujte tak, ako je uvedené v bode 4.

DOPORUČENIA PRI POUŽÍVANÍ

Vzduchovú pištoľ používajte aspoň každý druhý týždeň na kontrolovanie správneho tlaku pneumatík. Zníži sa tým spotreba paliva, predĺži životnosť pneumatík, zvýši sa bezpečnosť, pretože sa zmenší vzdialenosť pri brzdení a zlepši sa ovládateľnosť vozidla.

ÚDRŽBA

Vzduchovú pištoľ a nástavce nečistite riedidlami, horľavými alebo toxickými kvapalinami.

5 OFUKOVACIA PIŠTOĽ

Služí na odstraňovanie prachu a nečistôt HLADINA TLAKU: 4 - 8

Pozor! Pri práci s ofukovacou pištoľou Vám doporučujeme používať ochranné pracovné okuliare.

Nikdy nenasmerujte prúd stlačeného vzduchu na osoby alebo zvieratá. Dávajte pozor nato, aby ste nefúkali prach a nečistoty smerom na seba samých alebo na iné osoby.

POUŽÍVANIE

1) Pripojte ofukovaciu pištoľ 13 na kompresor, ako je uvedené v 2. kapitole "PRIPOJENIE PRÍSLUŠENSTVA NA KOMPRESOR".

2) Nastavte pracovný tlak na hodnotu, stanovenú pre dané príslušenstvo (pozri tabuľku 1).

3) Nasmerujte ofukovaciu pištoľ smerom na povrch, ktorý idete čistiť a stlačte páku E (obr. 9). Prúd vzduchu je možné regulovať silnejším alebo slabším stlačením páčky E.

DOPORUČENIA PRI POUŽÍVANÍ

Pomocou ofukovacej pištole je možné veľmi účinne čistiť koberce v domácnosti alebo koberčky v automobiloch. Pištoľ je taktiež ideálna na čistenie klávesníc, elektrických prístrojov, chladičiek, fotoaparátov, telekamier, sklenených predmetov a vysávačových filtrov (obr. 10).

Pozor: V prípade čistenia citlivých alebo veľmi presných elektronických prístrojov (videokamery, fotografické objektívy a pod.), znížte tlak prúdu na minimálnu hodnotu.

ÚDRŽBA

Ofukovaciu pištoľ nečistite riedidlami, horľavými alebo toxickými kvapalinami.

6 INÉ POUŽITIA

Iné použitia* sú možné pri samostatnom zakúpení ďalších doplnkových vybavení.

TABUĽKA Č. 1 - DOPORUČOVANÉ PRACOVNÉ TLAKY

FUNKCIA	APLIKÁCIE	TLAK HUSTENIA (V BAR)	PRACOVNÝ TLAK (V BAR)
Hustenie*	Na hustenie: - futbalových lôpt	0,8 - 1**	1 - 4
	- člnov, matracov, detských bazénov	0,5 - 1**	
	- pneumatik	2 - 3	
	- koliesá bežných bicyklov	1 - 3	
	- koliesá horských bicyklov	2 - 2,5	
Ofukovanie	Na odstraňovanie prachu z bežných predmetov		8
	Na odstraňovanie prachu z veľmi presných prístrojov		4
Lakovanie*	Na Nízkoftakové lakovanie malých povrchov		2 - 3
	Na striekanie		1,5 - 2
Umývanie/ Rozprašovanie*	Na umývanie s tryskou vzduch/voda		8
	Na rozprašovanie čistiacich prípravkov na motory		8
	Na rozprašovanie vody/prípravkov na rastliny/kvety		8
Sponkovanie/ Nytovanie*	Zásahy Do dreva		6



** V každom prípade si prečítajte návod, ktorý je uvedený priamo na predmete, ktorý idete nafukovať.

Skontrolujte, či sú spotreba vzduchu a maximálny prevádzkový tlak pneumatického nástroja, ktorý má byť použitý, kompatibilné s nastaveným tlakom na regulátore tlaku a s množstvom dodávaného vzduchu z kompresoru.

Прежде чем приступить к эксплуатации компрессора, внимательно изучите данное руководство. Также обращайтесь к нему при возникновении вопросов во время эксплуатации агрегата.

Храните руководство в доступном для постоянных консультаций месте.

1 ТРЕБОВАНИЯ ТЕХНИКИ БЕЗОПАСНОСТИ

-  Во избежание возможного физического и материального ущерба до начала работы с установкой внимательно прочитайте данные требования.
-  Сжатый воздух потенциально опасен, будьте максимально осторожны при работе с компрессором и пневмоинструментом к нему.
-  Будьте осторожны: при неожиданном падении напряжения в сети и его последующем восстановлении компрессор возобновляет работу автоматически.

Значение АКУСТИЧЕСКОГО ДАВЛЕНИЯ, измеренного как 4 м, эквивалентно значению АКУСТИЧЕСКОЙ МОЩНОСТИ, обозначенной на желтой этикетке, расположенной на компрессоре, минус 20 dB.

ПРАВИЛА РАБОТЫ

- Компрессор должен устанавливаться в хорошо вентилируемых помещениях при температуре от +5°C до +40°C; в воздухе помещения не должно содержаться пыли, паров кислот, взрывоопасных и легко воспламеняющихся газов.
- Рабочее место должно содержаться в чистоте. Работающий компрессор должен устанавливаться на стабильной опоре. Используйте компрессор только в вертикальном положении.
- Во время работы рекомендуется надевать защитные очки, для того, чтобы защитить глаза от частиц, поднятых потоком сжатого воздуха.
- При эксплуатации дополнительных пневматических приспособлений старайтесь надевать защитную одежду.
- Безопасное расстояние от работающего компрессора до места основной работы – не менее 4 метров.
- Проверьте, чтобы параметры, указанные на заводской табличке, соответствовали фактическим параметрам электрической проводки; допустимое колебание напряжения составляет ± 10% от номинального значения.
- Сетевой разъем для вилки электропровода должен соответствовать ей по форме, напряжению и частоте сетевого напряжения и отвечать действующим нормам ТБ.
- При использовании удлинителя длина его кабеля не должна превышать 5 м, а его сечение не должно быть меньше 1,5 мм². Не рекомендуется использовать удлинители большей длины с кабелями иного сечения, а также переходные устройства и многоконтактные штепсели.

- Перемещая компрессор, тяните его только за предназначенную для этого скобу.
- Не поднимайте компрессор за телескопическую ручку (ссылка 19). Эта ручка только для перетаскивания прибора.
- Ознакомьтесь с правилами ТБ для работы с каждым отдельным пневмоинструментом (для накачивания воздуха, распыления красок, мойки водой, скребозащивки и т.п.).
- Данный компрессор сконструирован для работы в режиме периодического включения с отношением продолжительности работы и остановки, указанном на табличке с техническими данными (например, S3-15 означает 1,5 минуты работы и 8,5 минут остановки) для предупреждения перегрева электродвигателя. В случае перегрева срабатывает установленная на электродвигателе тепловая защита, автоматически прерывая подачу напряжения. После снижения температуры до допустимого уровня двигатель запускается автоматически.

МЕРЫ ПРЕДОСТОРОЖНОСТИ НЕ РАЗРЕШАЕТСЯ

- Направлять струю сжатого воздуха на людей, животных или на собственное тело.
- Защищайте работающий компрессор от попадания на него воды или иных жидкостей и не направляйте струю разбрызгиваемой жидкости на сам компрессор: это может привести к возгоранию или короткому замыканию.
- Работающие с компрессором должны надевать защитные ботинки; нельзя прикасаться к работающей установке мокрыми руками и ногами.
- Пытаясь выключить компрессор из сети или перемещая его, не дергайте и не тяните за провод электропитания.
- Не оставляйте компрессор в неблагоприятных погодных условиях (дождь, прямые солнечные лучи, туман, снег).
- Если компрессор работал на открытом воздухе, то по окончании работы не забудьте поставить его в закрытое и сухое помещение.
- Никогда не работайте с компрессором на открытом воздухе под дождем или в иных неблагоприятных атмосферных условиях.
- Неквалифицированный персонал должен работать на компрессоре только при надлежащем присмотре. Держите животных вдали от рабочего места.
- Прибор не предназначен для использования людьми (включая детей) с ограниченными физическими, сенсорными или умственными способностями или при отсутствии опыта и знаний; за исключением случаев, когда лицо, ответственное за их безопасность, наблюдает за ними или даёт им инструкции по применению прибора.
- Необходимо следить, чтобы дети не играли с прибором.
- Не используйте сжатый воздух от данного компрессора для фармацевтических целей, в больницах, для приготовления пищи, для заполнения аквалангов.
- Не кладите на работающий компрессор и не размещайте рядом с ним легко воспламеняющиеся предметы из синтетических и натуральных тканей.
- Держите постоянно открытыми воздухозаборные отверстия компрессора.
- Не вскрывайте корпус компрессора и не пытайтесь менять его внутреннее устройство. В случае неполадок обращайтесь в специализированные ремонтные центры.

СОСТАВНЫЕ ЧАСТИ (рис. А - В - С)

1 Переключатель ВКЛ/ВЫКЛ	12 Спиральный шланг дл. 5 м
2 Предохранительный клапан	13 Пистолет воздухоудувный
3 Манометр давления воздуха в ресивере	14 Задняя часть корпуса для вспомогательных приспособлений
4 Регулировочная ручка рабочего давления	15 Кабель электропитания
5 Манометр рабочего давления воздуха	16 Гнездо укладки кабеля электропитания
6 Отверстие подачи сжатого воздуха с быстроразъемной муфтой	17 Гнездо хранения пневмоинструмента
7 Вентиль слива конденсата из ресивера	18 Ручка для переноски
8,9,10 Переходные устройства	19 Телескопическая ручка
11 Пистолет воздухоудувный	20 колеса

2 ПОДСОЕДИНЕНИЕ ПНЕВМОИНСТРУМЕНТА К КОМПРЕССОРУ

-  Перед присоединением пневмоинструмента не забудьте отключить компрессор от сети питания

Все пневмоинструменты должны подключаться к компрессору через спиральный шланг (12), на концах которого имеются быстроразъемные муфты.

Вставьте быстроразъемную муфту А спирального шланга 12 в отверстие подачи сжатого воздуха 6 (рис. 1). Энергично нажмите муфту А, пока не

услышите щелчок соединения. Подсоедините нужный вам пневмоинструмент к другому концу (С) спирального кабеля (рис. 3): вставьте разъем D инструмента внутрь муфты С, энергично нажмите до щелчка.

По окончании работы выключите компрессор, сбросьте давление в ресивере сжатого воздуха (выпустите весь воздух через пневмоинструмент), после этого отсоедините шланг от компрессора, оттянув назад зажимное кольцо В (рис. 2). Таким же образом (оттянув зажимное кольцо на разъеме С) отсоедините шланг от пневмоинструмента (рис. 4).

3 РАБОТА С КОМПРЕССОРОМ

Подсоедините к компрессору нужный пневмоинструмент. Подключите кабель электропитания 15 (находится в гнезде 16) в сеть электропитания.

Включите компрессор, нажав выключатель 1. Компрессор начнет заполнять ресивер. Как только давление в ресивере достигнет максимального (8 бар), компрессор автоматически остановится. Давление воздуха в ресивере можно видеть на манометре 3. Все пневмоинструменты рассчитаны на определенное давление сжатого воздуха (см. таблицу 1); оптимальное давление для каждого из них отмечено на шкале манометра 5 соответствующим цветом. Чтобы настроить подачу воздуха на инструмент под нужным для него давлением, поворачивайте ручку 4 по часовой стрелке (увеличивает давление) или против часовой стрелки (уменьшает давление). Проверяйте уровень достигнутого давления по манометру 5. Отрегулировав давление до нужного уровня, можно приступить к работе с инструментом.

Во время работы сжатый воздух расходуется, поэтому компрессор периодически, через определенные интервалы, включается и выключается.

Вы можете одновременно подключить два пневматических инструмента к двум отверстиям для сжатого воздуха **6** (оснащенным быстроразъемными соединениями). **В этом случае в обоих пневматических инструментах будет задано одинаковое рабочее давление**, регулируемое при помощи рукоятки **4**.

Сжатым воздухом компрессора можно пользоваться и когда компрессор не подключен к сети электропитания: доведите давление в ресивере компрессора до максимального; отключите компрессор от сети электропитания; перевезите компрессор к месту работы, подключите к нему нужный пневмоинструмент и начните работать. Продолжительность работы будет зависеть от скорости расхода сжатого воздуха пневмоинструментом.

По окончании работы переведите переключатель **1** в положение ВЫКЛ, отсоедините кабель электропитания **15** от сетевого разъема и снова уложите его в кабельное гнездо **16**, расположенное с обратной стороны корпуса.

Все пневмоинструменты рекомендуется хранить в гнезде **14**, также расположенном с обратной стороны корпуса.

ВЫДВИЖЕНИЕ ТЕЛЕСКОПИЧЕСКОЙ РУКОЯТКИ

Чтобы выдвинуть телескопическую рукоятку, нажмите кнопку, как показано на **рис. 11**, а затем потяните рукоятку вверх (**рис. 12**), чтобы выдвинуть ее на полную длину: щелчок указывает на то, что рукоятка выдвинута полностью.

ТЕХНИЧЕСКОЕ ОБСЛУЖИВАНИЕ

Нельзя чистить компрессор растворителями, легко воспламеняющимися или токсичными жидкостями. Протрите корпус влажной ветошью, предварительно отключив компрессор от сети электропитания.

После каждых двух часов работы необходимо сливать из ресивера образующийся конденсат. Для этого: выключите компрессор, спустите из ресивера давление (через подключенный пневмоинструмент), затем откройте на два оборота вентиль слива конденсата **7** (расположен в нижней части корпуса). При этом вентиль должен находиться в вертикальном положении. После слива конденсата не забудьте снова закрутить вентиль.

Внимание: если вода, которая сконденсировалась, не удаляется, она может испортить бак, ограничивая таким образом его возможности и понижая его безопасность. Конденсат - экологически грязный продукт; его УТИЛИЗАЦИЯ должна происходить в соответствии с действующими на территории каждой страны нормами охраны окружающей среды.

Компрессор должен быть переработан следя соответствующим каналам, предусмотренными местными нормативами.

4 ПИСТОЛЕТ ДЛЯ НАКАЧИВАНИЯ ВОЗДУХОМ

Для накачивания воздухом шин, надувных лодок, матрасов, матчей и т.п.

УРОВЕНЬ ДАВЛЕНИЯ: 1 - 4 БАР

Внимание: Будьте осторожны: на направляйте струю сжатого воздуха на людей или животных.

Внимание: Накачивая воздухом при давлении выше указанного может быть поврежден накачиваемый предмет и нанесен травму людям.

Внимание: Пистолет не пригоден для накачивания автомобильных шин. Для этого рекомендуется использовать другую модель пистолета.

КАК РАБОТАТЬ С ПНЕВМОИНСТРУМЕНТОМ

- 1) Подсоедините пистолет для накачивания воздухом **11** к компрессору (см. раздел «2 - ПОДСОЕДИНЕНИЕ ПНЕВМОИНСТРУМЕНТА К КОМПРЕССОРУ»).
- 2) Для надувания шин и велосипедных камер отдельных моделей необходимо использовать одно из переходных устройств (**рис. 7**). Прижмите язычок **Е** (**рис. 5**) и вставьте его конец в клапан, отпустив язычок.
- 3) Настройте давление на рекомендуемое для данной операции значение (см. **таблицу 1**).
- 4) начните надувать шину, держа нажатым спусковой рычаг **F** (**рис. 6**). Отпустите его и проверьте по манометру **G**, какое давление достигнуто. При необходимости повторите надувание, пока давление в шине не достигнет желательной величины (не превышайте рекомендуемой величины, указанной в **таблице 1**). Чрезмерно высокое давление можно сдуть, нажав на кнопку **H**.

Внимание: не надувайте слишком долго, не проверяя при этом

достигнутого давления, иначе надуваемый предмет может разорвать от чрезмерного внутреннего давления.

- 5) При надувании футбольных мячей, лодок, велосипедных камер определенного типа, надувных матрасов и детских надувных мини-бассейнов необходимо использовать переходное устройство (**рис. 7**).

Переходное устройство **8** - для футбольных мячей;

Переходное устройство **9** - для лодок, матрасов и детских пляжных мини-бассейнов;

Переходное устройство **10** - для велосипедных шин некоторых типов.

Выберите нужное вам переходное устройство и вставьте его в шланг, прижав язычок **Е** (**рис. 8**), затем отпустите его.

Чтобы переходное устройство плотно село в шланг, немного поверните его по часовой стрелке.

- 6) Начните надувание (см. пункт 4).

РЕКОМЕНДАЦИИ

Чтобы в шинах постоянно сохранялось нужное давление, подкачивайте их каждые две недели. Плохо накачанные шины быстрее изнашиваются, они могут быть причиной чрезмерного расхода горячего, они снижают безопасность езды, так как при слабом накачанности колесам удлиняется тормозной путь и ухудшается маневренность транспортного средства.

ТЕХНИЧЕСКОЕ ОБСЛУЖИВАНИЕ

Не очищайте пистолет и переходные устройства к нему растворителями, легко воспламеняющимися или токсичными жидкостями.

5 ПИСТОЛЕТ ДЛЯ ЧИСТКИ ОБДУВКОЙ

Для удаления грязи и пыли
УРОВЕНЬ ДАВЛЕНИЯ: 4 - 8

Внимание: При эксплуатации воздушного распылителя рекомендуем надевать защитные очки.

Внимание: На направляйте струю сжатого воздуха на людей или животных. Не направляйте сдуваемую грязь и пыль на себя или на других людей.

КАК РАБОТАТЬ С ПНЕВМОИНСТРУМЕНТОМ

- 1) Подсоедините пистолет **13** к компрессору, (см. раздел «2 - ПОДСОЕДИНЕНИЕ ПНЕВМОИНСТРУМЕНТА К КОМПРЕССОРУ»).
- 2) Настройте давление на рекомендуемое для данной операции значение (см. **таблицу 1**).
- 3) Направьте пистолет на загрязненную поверхность и нажмите спусковой рычаг **Е** (**рис. 9**). Силу воздушной струи можно регулировать, нажимая на спусковой рычаг с большей или меньшей силой **Е**.

РЕКОМЕНДАЦИИ

С помощью обдувочного пистолета хорошо чистятся домашние ковры и автомобильные коврики. Им также можно чистить клавиатуры компьютеров, внутренние части электроприборов, холодильники, фотоаппараты, телекамеры, изделия из стекла, фильтры пылесосов (**рис. 10**).

Будьте осторожны: при чистке оптической и высокоточной электронной аппаратуры (видеокамеры, объективы фотоаппаратов и т.п.) сила воздушной струи должна быть минимальной.

ТЕХНИЧЕСКОЕ ОБСЛУЖИВАНИЕ

Не очищайте пистолет и переходные устройства к нему растворителями, легко воспламеняющимися или токсичными жидкостями.

6 ДРУГИЕ ОБЛАСТИ ИСПОЛЬЗОВАНИЯ

Для операций, отмеченных звездочкой (*), требуется особый пневмоинструмент, покупаемый отдельно.

ТАБЛИЦА 1 - РЕКОМЕНДУЕМОЕ ДАВЛЕНИЕ ДЛЯ ПНЕВМОИНСТРУМЕНТОВ

ОПЕРАЦИЯ	ОБЛАСТЬ ПРИМЕНЕНИЯ	ВНУТРЕННЕЕ ДАВЛЕНИЕ В КАМЕРЕ (БАР)	РАБОЧЕЕ ДАВЛЕНИЕ ПОДАЧИ ВОЗДУШНОЙ СТРУИ (БАР)
Надувание*	- футбольные мячи	0,8 - 1**	1 - 4
	- надувные лодки, матрасы, пляжные детские мини-бассейны	0,5 - 1**	
	- шины	2 - 3	
	- велосипедные камеры обычных марок	1 - 3	
	- камеры горных велосипедов	2 - 2,5	
Чистка обдувом	Удаление пыли с бытовых предметов		8
	Удаление пыли с точной электронной аппаратуры		4
Окраска*	Окраска под небольшим давлением небольших площадей		2 - 3
	При помощи аэрографа		1,5 - 2
Распыление жидкостей/моющих веществ*	Для мытья с воздушным/Водным наконечником		8
	Распыление моющих веществ для двигателей		8
	Распыление воды/других веществ на поверхности растений		
Сшивка скобами/завивка гвоздей*	Деревянные детали		6

** В любом случае проконсультируйтесь с указаниями по работе с воздушным изделием.

Проверить, чтобы расход воздуха и максимальное эксплуатационное давление пневматического инструмента были совместимы с давлением, установленным на регуляторе давления, и с количеством воздуха, подаваемого компрессором.

N

Du må oppbevare denne bruksanvisningen slik at du kan slå opp i den ved senere behov

Før bruk må du lese bruksanvisningen nøye. Overhold følgende sikkerhetsregler. Slå opp i denne bruksanvisningen i tvilstilfeller vedrørende funksjonen. Oppbevar all dokumentasjonen slik at hvem som helst som bruker kompressoren kan slå opp i den før bruk.

1 SIKKERHETSREGLER

 Dette symbolet angir forholdsreglene som du må lese før du bruker apparatet slik at det er mulig å forebygge mulige fysiske skader.

 Trykkluft er en energiform som kan være potensiell farlig. Derfor må du være veldig forsiktig når du bruker kompressoren og tilbehøret.

 Advarsel: Kompressoren kan starte igjen etter et strøbrudd.

Den AKUSTISKE TRYKK-verdien målt på 4 m. avstand er lik den AKUSTISKE TRYKK-verdien oppgitt på den gule etiketten på kompressoren, minus 20 dB.

HVA DU MÅ GJØRE

- Kompressoren må brukes i egnede omgivelser (god ventilasjon og omgivelsestemperatur mellom +5 °C og +40 °C). Det må aldri være støv, syrer, damp eller eksplosive eller lett antenkelige gasser i rommet.
- Hold arbeidsområdet ryddig. Kompressoren i drift må være plassert på et stabilt underlag. Bruk kompressoren kun i vertikal posisjon.
- Ved bruk anbefales det å ta i bruk vernebriller for å beskytte øynene for fremmedlegemer som løftes opp av trykkluften.
- Når du bruker lufttrykktilbehør bør du helst ha på deg klær som forhindrer arbeidsulykker.
- La det alltid være en sikkerhetsavstand på minst 4 m mellom kompressoren og arbeidsområdet.
- Kontroller at informasjonen på kompressorens typeskilt overensstemmer med det virkelige elektriske anlegget. En spenningsvariasjon på +/- 10% i forhold til nominell verdi er tillatt.
- Sett strømlednings støpsel inn i en egnet stikkontakt, dvs. samme form, spenning og frekvens, og i overensstemmelse med gjeldende regler.
- Bruk skjøteledninger til strømledningen på maks. 5 m og et kabelsnitt på minst 1,5 mm². Ikke bruk skjøteledninger som er lengre eller som har forskjellig snitt. Bruk heller ikke adaptere eller multipelkontakter.
- Bruk alltid og bare håndtaket når du skal flytte kompressoren.
- Ikke løft kompressoren med ved å holde i teleskophåndtaket (referanse

19). Dette håndtaket skal kun brukes for å trekke enheten.

- Bruken av trykkluft til de forskjellige bruksområdene (luftpåfylling, trykkluftverktøy, maling, rengjøring med bare vannbaserte vaskemidler, stiftung, osv.) krever at du kjenner til og overholder gjeldende lover for hvert enkelt tilfelle.
- Denne kompressoren er laget for å fungere med det driftsforholdet som er spesifisert på skiltet over tekniske data (eksempel: S3-15 betyr 1,5 minutter arbeid og 8,5 minutter pause). Dette for å unngå at den elektriske motoren overoppheves. Motoren er utstyrt med en varmebeskyttelse som griper inn i tilfelle motoren overoppheves. Denne varmebeskyttelsen avbryter automatisk strømmen dersom temperaturen er for høy. Når temperaturen går tilbake til normale forhold starter motoren igjen automatisk.

HVA DU IKKE MÅ GJØRE

- Luft/væskestrålen må aldri rettes mot personer, dyr eller mot din egen kropp.
- Kompressoren må aldri komme i kontakt med vann eller andre væsker. Pass også på at væskestrålen fra verktøy som er koplet til kompressoren ikke rettes mot kompressoren. Apparatet er under spenning, derfor kan du få støt eller apparatet kan kortsluttes.
- Ikke bruk apparatet barfott eller med våte hender og føtter.
- Ikke trekk i strømledningen når du skal trekke støpselet ut av stikkkontakten eller når du skal flytte kompressoren.
- Ikke utsett apparatet for vær og vind (regn, sol, tåke, snø).
- Om denne kompressoren skulle bli brukt ute, husk å sette den på plass igjen etterpå på et tildekket eller lukket sted.
- Bruk aldri kompressoren ute om det regner eller ved vanskelige værforhold.
- Ikke la uerfarne personer bruke kompressoren uten egnet tilsyn. Hold dyr langt vekk fra arbeidsområdet.
- Dette apparatet må ikke brukes av personer (inkludert barn) med reduserte fysiske, sansemessige eller mentale evner, eller som har manglende erfaring med eller kjennskap til bruken av apparatet, med mindre de kan overvåkes eller læres opp av en person som er ansvarlig for deres sikkerhet.
- Pass på barna så de ikke leker med apparatet.
- Trykkluften som produseres av dette apparatet kan ikke brukes innen legemiddel-, matvare- eller sykehusbransjen og den kan ikke brukes til å fylle opp dykkerflasker.
- Ikke plasser lett antenkelige gjenstander eller gjenstander av nylon og stoff nær og/eller på kompressoren.
- Ikke dekk til luftehullene på kompressoren.
- Ikke åpne eller tukle med noen av kompressorens deler. Ta kontakt med et autorisert servicesenter.

DELER (fig. A - B - C)

1	PA/AV bryter	12	Spiralslange 5 m
2	Sikkerhetsventil	13	Renblåsingspistol
3	Manometer for lufttrykk i tanken	14	Oppbevaringsrom for utstyr bak
4	Justeringsbryter for driftstrykk	15	Strømledning
5	Manometer for luftens driftstrykk	16	Sete for strømledningen
6	Utløp for trykkluften med hurtigkopling	17	Sete for tilbehøret
7	Kran for drenering av kondensvann i tanken	18	Transporthåndtak
8,9,10	Adaptore for luftpåfylling	19	Teleskophåndtak
11	Luftpåfyllerpistol	20	Hjulene

2 TILKOPLING AV TILBEHØRET TIL KOMPRESSOREN

 Kontroller at kompressoren er slått av før du kopler til tilbehøret.

Alt tilbehøret koples til kompressoren med spiralslangen 12 utstyrt med koplingsstykker med hurtigkopling.

Før koplingsstykket **A** på spiralslangens **12** ene ende inn i utløpet for trykkluften **6** (fig. 1). Trykk koplingsstykket **A** bestemt inn helt til du hører et klikk.

Kople det valgte tilbehøret til den andre enden **C** på spiralslangen (fig. 3). Trykk koplingen **D** til tilbehøret bestemt inn i **C**. Også i dette tilfellet hører du et klikk når den er tilkoplet.

Når du er ferdig med arbeidet må du slå av kompressoren og tomme tanken for trykkluft ved å la tilbehøret blåse bare med luft (f.eks. blåse bare luft med pistolen). Deretter må du kople spiralslangen fra kompressoren ved å trekke den eksterne ringen **B** (fig. 2) bakover. Følg den samme prosedyren (trekk ringen til koplingsstykket **C** bakover) og frakople spiralslangen fra tilbehøret (fig. 4).

3 BRUK AV KOMPRESSOREN

Kople til det valgte tilbehøret. Kople kompressoren til strømmenett med strømledningen **15** som er plassert i setet **16** på baksiden av kompressoren.

Start kompressoren ved å trykke på bryteren **1**. Kompressoren vil fungere helt til tanken er helt full. Når maks. trykk er nådd (8 bar), stanser kompressoren automatisk. Verdien for lufttrykket i tanken angis på manometeret **3**.

Av sikkerhetsmessige årsaker og for bedre bruk må tilbehøret arbeide ved et bestemt trykk som spesifiseres i tabell 1 og som vises i de fargede områdene på manometeret **5**. For å justere det spesifikke driftstrykket til hvert tilbehør må du dreie bryteren **4** med klokken (+) for å øke trykket eller mot klokken (-) for å minske trykket (kontroller det nøyaktige tryknivået på manometeret **5**).

Når du har stilt inn nivået som er egnet til driftstrykket, er tilbehøret klart til bruk.

Det er vanlig at kompressoren stanser og starter igjen med jevne mellomrom når du bruker trykkluften.

Det er mulig å koble to trykkluftapparat samtidig til de to uttakene for komprimert luft **6** (utstyrte med hurtigkopling). I dette tilfellet vil en oppnå det samme trykket for begge de to brukerapparatene ved å regulere brukstrykket ved hjelp av håndtak **4**.

Det er mulig å bruke trykkluften også på avstand fra en strømkilde:

Fyll tanken på forhånd ved å følge prosedyrene beskrevet tidligere. Frakople kompressoren fra strømmen, flytt kompressoren til stedet hvor du skal bruke den, kople til og bruk valgt tilbehør. Hvor lang tid du kan bruke den før du må fylle på nytt, er avhengig av luftvolumet du bruker.

Når du er ferdig å bruke kompressoren må du slå av bryteren **1** og trekke strømledningen **15** ut av stikkkontakten. Legg strømledningen tilbake i setet **16** på baksiden. Bruk tilbehøret som er tilkoplek og blås bare luft helt til det ikke er mere trykkluft i tanken.

Vi anbefaler å legge alt tilbehøret tilbake i setet **14** på baksiden av kompressoren.

FORLENGELSE AV TELESKOPHÅNDETAKET

Trykke på knappen slik det illustreres i **fig. 11**, for å forlenge teleskophåndtaket, dra deretter håndtaket (**fig. 12**) oppover til det er dratt helt ut: et klikk indikerer at håndtaket er helt ut.

VEDLIKEHOLD

Ikke rengjør apparatet og dets deler med løsningsmidler, lett antenkelige eller giftige væsker. Bruk bare en fuktig klut. Kontroller at du først har trukket støpselet ut av stikkkontakten.

Etter ca. 2 timers bruk må du tømme ut kondensvannet som danner seg i tanken. Før du gjør dette må du slippe ut all luften med tilbehøret som er tilkoplek (som beskrevet tidligere). Skru opp dreneringsventilen **7** som er plassert under kompressoren (kompressoren må være slått av) to omganger. Kompressoren må være i vertikal stilling. Tøm ut alt vannet. Skru ventilen godt til igjen.

Advarsel: kondensert vann, om det ikke tømmes, kan øse i tanken og på denne måten begrense kapasiteten og gjøre den mindre sikker. Kondensvannet er et forurensende produkt og må derfor KASSERES i samsvar med gjeldende miljølover.

Kompressoren må avfallshåndteres på en forvarlig måte i henhold til lokalt regelverk.

4 LUFTPÅFYLLERPISTOL

Til fylling av luft i dekk, gummibåter, luftmadrasser, baller osv. TRYKKNIVA: 1 - 4 bar

Advarsel: Trykkluftstrålen må aldri rettes mot personer eller dyr.

Ikke fyll luft i gjenstandene over anbefalt trykk. Det kan være farlig og føre til skader på gjenstandene og/eller personer.

Pistolen er ikke egnet til å fylle luft i bildekk. Til dette arbeidet anbefaler vi den godkjente luftpåfyllerpistolen som du kan få kjøpt separat.

BRUK

- Kople luftpåfyllerpistolen **11** til kompressoren som angitt i avsnitt 2 - TILKOPLING AV TILBEHØRET TIL KOMPRESSOREN.
- Når du skal fylle luft i **dekk** og noen **sykkelslanger**, er det ikke nødvendig å føre inn noen av adapterne (**fig. 7**). Trykk på fliken **E** (**fig. 5**) og kople pistolens slange til dekket, skyv koplingen inn på ventilen og slipp opp fliken.
- Juster driftstrykket til verdien angitt for dette tilbehøret (se **tabell 1**).
- Fyll luft i dekket ved å trykke på spaken **F** (**fig. 6**). Slipp opp spaken og les av trykket på manometeret **G** på pistolen. Gjenta arbeidet helt til ønsket trykk (ikke overskrid trykket anbefalt i **tabell 1**). Hvis du fyller for mye luft må du senke trykket ved å trykke på knappen **H**.
Advarsel: Ikke hold spaken nedtrykt for lenge uten å kontrollere trykket. Gjenstanden du holder på å fylle luft i kan sprekke.
- Dersom du skal fylle luft i **fotballer, gummibåter, enkelte sykkelslanger, luftmadrasser og oppblåsbare svømmebasseng for barn**, må du bruke en adapter (**fig. 7**).
Adapteren **8** skal brukes til fotballer.
Adapteren **9** skal brukes til gummibåter, luftmadrasser og svømmebasseng for barn.
Adapteren **10** skal brukes til enkelte sykkelslanger.
Velg den rette adapteren og før den inn ved å trykke den inn i fylleslangen og trykke på fliken **E** (**fig. 8**). Når den er innført kan du slippe opp fliken **E**.
For å feste adapteren må du dreie den litt med klokken.
- Fyll luft i den valgte gjenstanden som beskrevet under punkt 4.

RÅD FOR BRUK

Bruk luftpåfyllerpistolen minst hver annen uke for å kontrollere at dekkene er ved rett trykk. På denne måten reduseres drivstofforbruket, slangene varer lengre og sikkerheten forbedres fordi bremselengden reduseres og kjøretøyet er lettere å manøvrere.

VEDLIKEHOLD

Ikke rengjør luftpåfyllerpistolen og adapterne med løsningsmidler, lett antenkelige eller giftige væsker.

5 RENBLÅSINGSPISTOL

For å fjerne støv og skitt.

TRYKKNIVA: 4 - 8

Advarsel: det anbefales å bruke vernebriller når du bruker renblåsingspistolen.

Trykkluftstrålen må aldri rettes mot personer eller dyr. Pass på at du ikke blåser støv og skitt mot deg selv eller mot andre personer.

BRUK

- Kople renblåsingspistolen **13** til kompressoren som angitt i avsnitt 2 - TILKOPLING AV TILBEHØRET TIL KOMPRESSOREN.
- Juster driftstrykket til verdien angitt for dette tilbehøret (se **tabell 1**).
- Rett renblåsingspistolen mot overflaten som skal rengjøres og trykk på spaken **E** (**fig. 9**). Luftstrømmen kan moduleres ved å trykke mer eller mindre på spaken **E**.

RÅD FOR BRUK

Gulvtepper eller mattene i bilen kan rengjøres på en effektiv måte med renblåsingspistolen. Ideell også til å rengjøre tastaturer, elektrisk utstyr, kjøleskap, fotografiapparater, videokameraer, glassvarer og støvsugerfiltre (**fig. 10**).

Advarsel: Til bruk på skjøre apparater eller presisjonsapparater (videokamera, fotoobjektiver osv.) må du redusere strålens trykk til min. verdien.

VEDLIKEHOLD

Ikke rengjør renblåsingspistolen med løsningsmidler, lett antenkelige eller giftige væsker.

6 ANNEN BRUK

Annen bruk* er mulig ved å kjøpe annet tilbehør.

TABELL 1 - ANBEFALT DRIFTSTRYKK			
FUNKSJON	BRUKSOMRÅDE	LUFTPÅFYLLINGSTRYKK (BAR)	DRIFTSTRYKK (BAR)
Luftpåfylling*	For å fylle luft i: fotballer	0,8 - 1**	1 - 4
	gummibåter, luftmadrasser, svømmebasseng for barn	0,5 - 1**	
	dekk	2 - 3	
	slanger til vanlige sykler	1 - 3	
	slanger til mountainbike	2 - 2,5	
Renblåsing	For å fjerne støv fra vanlige gjenstander		8
	For å fjerne støv fra presisjonsapparater		4
Maling*	For å male små overflater ved lavt trykk		2 - 3
	For å spraytemale		1,5 - 2
Vasking/ Finfordeling*	For rengjøring med lansett Luft/Vann		8
	For å finfordele vaskemidler på motorene For å finfordele vann/produkter på planter/blomster		8
Stifting/ Spikring*	Trearbeid		6

** Se i alle fall på indikasjonen som er å finne på tingen som skal blåses opp.

Kontrollere at luftforbruket og maksimaltrykket under bruk av det pneumatiske verktøyet er kompatibelt med trykket oppgitt på trykkregulatoren og med mengden av luft fra kompressoren.

Kullanımdan önce kullanma kılavuzunu dikkatlice okuyunuz ve herhangi bir tereddüt halinde bu kılavuza bakınız.

Tüm belgeleri kompresörü kullanan tüm kişilerin okuyabilmesi amacıyla muhafaza ediniz.

1 EMNİYET KURALLARI



Bu simge, kullanıcıya mümkün olabilecek fiziksel bir zarar gelmesini önlemek için ürünü kullanmadan önce dikkatle okunması gereken uyarıları işaret eder.



Basıncı hava potansiyel olarak tehlikeli bir enerji biçimidir, bundan dolayı kompresör ve aksesuarları kullanırken çok dikkatli olmak gerekir.



Dikkat: kompresör elektrik kesintisi ve daha sonradan tekrar gelmesi halinde devreye girer.

4 m.'den AKUSTİK BASINÇ değeri kompresörün üzerindeki sarı etikette belirtilmiş olan en az 20 dB. İLK AKUSTİK GÜCÜN değerine eşdeğerdir.



YAPILMASI GEREKEN HUSUSLAR

- Kompresör, uygun (havadar, +5°C ve +40°C arası mekan ısı) ve kesinlikle toz, asit, buhar, patlayıcı veya alev alan gaz olmayan mekanlarda kullanılmalıdır.
- Çalışma alanını boşaltınız. Çalışmakta olan kompresör sabit bir destek üzerinde konulmalıdır. Kompresörü sadece dikey olarak kullanınız.
- Kullanım esnasında basınçlı havanın ortaya çıkartabileceği yabancı cisimlerden korunmak amacıyla koruyucu gözlük kullanılması tavsiye edilir.
- Pnömatik aksesuarlar kullandığınızda mümkünse iş kazaları önleyici elbiseler giyiniz.
- Her zaman kompresör ve çalışma alanı arasında en az 4 metrelik emniyet mesafesi bulunmalıdır.
- Kompresör ile elektrik tesisatı arasındaki bilgilerin uygunluk durumunu tablodan kontrol ediniz. Şayet bir değişim gözlenirse, gerilimde beklenen itibari değerdeki oynama +/- % 10 oranında olacaktır.
- Elektrik prizine şekil, gerilim ve frekansına ve yürürlükteki kurallara uyan fiş sokun.
- En fazla 5 metre uzunluğunda ve kesiti 1,5 mm² den az olmayan elektrik uzatma kablosu kullanınız. Uzunluk ve kesiti değişik olan başka uzatma kabloları ve adaptörler ve çok girişli prizlerin kullanılması tavsiye edilmez.
- Kompresörü taşımak için her zaman ve sadece tutamaç kullanınız.

- Kompresörü teleskopik kulbundan (referans 19) tutarak kaldırmayın. Bu kulp sadece üniteyi çekmek içindir.
- Öngörülenlerden değişik olan basınçlı hava kullanımı (şişirme, pnömatik el aletleri, boyama, sadece su bazlı deterjanla yıkama v.b.) beher konudaki gerekli normlara riayet edilmesini gerektirir.
- Bu kompresör elektrikli motorun aşırı ısınması önlemek için teknik veri plaketi üzerinde belirtilen aralıklı bir şekilde çalışması için imal edilmiştir (mesela S3-15 anlamı 1,5 dakika çalışma ve 8,5 dakika durmadır). Bu meydana geldiği takdirde motorda bulunan termik koruyucu müdahale edip elektrik akımını ısı yüksek düzeyde olduğu zaman otomatik olarak keser. Isı normal şartlara döndüğünde motor otomatik olarak çalışmaya başlar.



YAPILMAYACAKLAR

- Hava veya sıvı püskürtme ucunu kesinlikle insanlara, hayvanlara ve kendi üzerinize doğru tutmayınız.
- Kompresör'ü su veya diğer sıvılarla temas ettirmeyiniz, ayrıca hiç bir zaman sıvı püskürtmeyi kompresöre bağlı el aletlerinden kompresörün kendisine doğru yöneltmeyiniz: cihaz gerilimdedir ve elektrik çarpması veya kısa devre hasıl olabilir.
- Cihazı yalınayak veyahut el ve ayaklarınız ıslak halde kullanmayınız.
- Prizden fişi çıkartmak veya kompresörün yerinden hareket ettirmek için besleme kablosunu çekmeyiniz.
- Cihazı atmosferik şartlara (yağmur, güneş, sis, kar) karşı korumasız bırakmayınız.
- Eğer bu kompresör dış mekanda kullanılacak ise kullanımdan sonra üstü örtülü ve kapalı bir yerde muhafaza edilmesini hatırlatılır.
- Yağmurlu veya kötü hava şartları durumunda hiçbir zaman dış mekanlarda kompresörü kullanmayınız.
- Kompresörün ehil olmayan kişiler tarafından ve denetimsiz kullanımına mahal vermeminiz. Hayvanları çalışma alanından uzak tutunuz.
- Bu cihazın, zayıf fiziksel ve algisal veya mental kapasitelere sahip (çocuklar dahil olmak üzere) veya kendilerine emniyetlerinden sorumlu bir kişi tarafından gözetim yapılmaması veya cihazın kullanımına dair talimat verilmemesi durumunda, bu cihazın kullanımına dair deneyim ve bilgiye sahip olmayan kişiler tarafından kullanılması amaçlanmamıştır.
- Cihazla oynamalarının sağlanması için çocuklar gözetim altında tutulmalıdır.
- Bu cihaz aracılığıyla sağlanan basınçlı hava, farmakolojik, gıda veya hastane sektörlerinde ve dalgıç tüpü dolusunda kullanılamaz.
- Yabancı maddelerle naylon ve bezleri kompresör yakınında ve/veya üzerinde bırakmayınız.
- Kompresörün havalandırma kanallarını tıkamayınız.
- Kompresörün herhangi bir aksamını açmayın veya karıştırmayın. Yetkili bir Bakım Servisine başvurun.

AKSAMLAR (şek. A - B - C)

1	on/off düğmesi	12	5 m'lik spiral boru
2	Emniyet valfi	13	Üfleme tabancası
3	Hazne hava basınç ölçeri	14	Aksesuarlar için arka mahfaza
4	Kullanım basınç ayar düğmesi	15	Besleme kablosu
5	Kullanım hava basınç ölçeri	16	Besleme kablosu yuvası
6	Hızlı kavramalı basınçlı hava çıkışı	17	Aksesuar yuvası
7	Hazne buhar tahliye musluğu	18	Taşıma kulbu
8,9,10	Şişirme adaptörleri	19	Teleskopik kulp
11	Şişirme tabancası	20	Tekerlekleri

2 AKSESUARLARIN KOMPRESÖRE BAĞLANMASI



Aksesuarlara bağlanmadan önce kompresörün kapalı olduğunu kontrol ediniz.

Tüm aksesuarlar kompresöre hızlı bağlantılı konektörlerle donanmış spiral bir boru (12) ile bağlanır.

12 Spiral boruyu A konektörünün kenarından 6 basınçlı hava çıkışında yerleştiriniz (şek. 1). A konektörünü kararlı bir şekilde metalik bir kilit sesi duyuncaya kadar itiniz.

Kararlaştırılmış aksesuarı spiral borunun diğer ucuna (C) bağlayınız (şek. 3): aksesuarın D kavramasını C içine kararlı bir şekilde itiniz. Bu durumda da metalik bir kilit sesi bağlantıyı gerçekleştirdiği işaret eder. Kullanımdan sonra kompresörü kapatınız, bağlanmış olan aksesuarı boşa kullanarak basınçlı hava haznesini boşaltınız (mesela tabanca ile boşa üfleyerek), sonra B dış madeni halkayı geriye çekerek spiral boruyu

kompresörden ayırınız (şek. 2). Aynı yordam ile (C konektörünün madeni halkasını geriye çekerek), spiral boruyu aksesuardan ayırınız (şek. 4).

3 KOMPRESÖR KULLANIMI

Arzu edilen aksesuarı bağlayınız. Kompresörü arka kısmında yerleştirilmiş 16 yuvasında bulunan besleme kablosu 15 ile elektrik şebekesine bağlayınız. Düğme 1'e basarak kompresörü çalıştırın. Kompresör hava haznesi tamamen doluncaya kadar çalışacaktır. Azami basınca ulaşıldığında (8 bar), kompresör otomatik olarak duracaktır. Haznedeki bulunan hava basıncı değeri basınç ölçer 3 tarafından işaret edilir.

Emniyet sebeplerinden ve daha verimli bir kullanım için, aksesuarlar çizelge 1 de belirlenmiş basınç ölçer 5 üzerinde renkli sektörlerle temsil edilmiş belirli bir basınç ile çalışmalıdır. Her bir aksesuar ilgili olarak belirlenmiş olan kullanım basıncını ayarlamak için düğme 4'ü basıncı yükseltmek için saat yönünde (+) ve azaltmak içinde saat yönünün tersine (-) doğru çeviriniz (basınç ölçer 5 üzerinde tam basınç seviyesini kontrol ediniz). Çalışma basıncına uygun şekilde programlandıktan sonra, aksesuar kullanım için hazırdır.

Basıncı hava kullanımı sırasında kompresörün aralıklarla durması ve yeniden çalışmaya başlaması normaldir.

İki adet basınçlı hava çıkışına (6) (hızlı bağlantı ile) aynı anda iki adet pnömatik alet bağlayabilirsiniz. Bu durumda, çalışma basıncını 4 numaralı ayar düğmesi ile ayarladığınızda her iki pnömatik alet için de aynı basınç ayarlanacaktır.

Basıncı havayı bir besleme kaynağından uzaktada kullanmak mümkündür: daha önce tanımlanan prosedürleri izleyerek hazneyi önceden doldurunuz; kompresörü elektrik beslemesinden ayırınız, kompresörü kullanılmak yere götürünüz, arzu edilen aksesuarı bağlayınız ve kullanınız. Başka bir şarj yapmadan önce kullanım süresi tüketilmiş olan hava hacmine bağlıdır.

Kompresörü kullandıktan sonra düğme 1'i kapatınız ve besleme kablosu 15'i akım prizinden ayırınız, arka tarafta bulunan yuva 16 da yeniden yerleştiriniz. Bağlı aksesuarı haznede basınçlı hava kalmayınca kadar boşta kullanınız.

Tüm aksesuarları kompresörün arka tarafında bulunan yuva 14'e konulması tavsiye edilir.

TELESKOPİK KOLUN UZATILMASI

Teleskopik kolu uzatmak için şekil 11'de gösterildiği gibi düğmeye basın, ardından kolu tamamen dışarı çıkıncaya kadar yukarı doğru (şekil 12) çekin; kolu tamamen dışarı çıktığı bir klik sesiyle anlaşılır.

BAKIM

Makina ve aksamlarını çözücülerle, tutuşabilen veya toksit sıvı maddelerle temizlemeyin. Elektrik prizinden fişi çıkardığınızdan emin olduktan sonra sadece ıslak bir bez kullanın.

Yaklaşık 2 saat kullandıktan sonra haznede oluşan buharı boşaltmak gerekir. İlk önce, daha önce tanımlandığı gibi, bağlı aksesuarı kullanarak tüm havayı boşaltınız. Kompresörü (önlem olarak kapatıldıktan sonra) dikey pozisyonda tutmaya dikkat ederek, altında bulunan 7 tahliye valfini iki dönüş yapılarak çıkartın. Tüm suyu boşaltın, valfi kuvvetle yeniden sıkıştırınız.

Dikkat: Kondans suyu boşaltılmazsa tanka zarar verebilir, emniyet ve verim açısından olumsuz olarak etkilir. Kirlenmiş ürün olduğundan dolayı buharın İMHASI işlemi yürürlükte olan ve çevre koruma hususundaki yasal düzenlemelere uygun olarak gerçekleştirilmelidir.

Kompresör boşaltılmalıdır. Yerel yönetmeliklerde belirtilmiş olan kurallara uygun olarak bu işlemi gerçekleştiriniz.

4 ŞİŞİRME TABANCASI

Lastik, bot, deniz yatağı, top ve benzerlerini şişirmek için

BASINÇ SEVİYESİ: 1 - 4 bar

Dikkat: Hiç bir zaman basınçlı hava püskürtmeyi kişi veya hayvanlara doğru yöneltmeyin.

Dikkat: Nesnelere tavsiye edilen basınçtan fazla şişirmek, tehlikeli olabileceği gibi nesnelere kendisine, ve/veya kişilere de zarar verebilir.

Dikkat: Tabanca arabası lastikleri şişirmek için uygun değildir. Bu işlem için ayrı olarak satın alınabilen onaylanmış şişirme tabancası tavsiye edilir.

KULLANIM

- «2 - AKSESUARLARIN KOMPRESÖRE BAĞLANMASI» başlığında işaret edildiği gibi, şişirme tabancasını kompresör 11'e bağlayın
- Araba veya bazı bisiklet **lastiklerini** şişirme durumunda hiç bir adaptörün takılması gerekli değildir (şek. 7). E dilciğine basın (şek. 5) kavramayı küçük valf üzerine iterek ve dilciği salıvererek boruyu lastiğe bağlayın.
- Bu aksesuar için işaret edilen değere çalışma basıncını ayarlayınız (bakın çizelge 1).
- Levyeye F'ye basarak lastiği şişiriniz (şek. 6). Levyeyi bırakınız ve tabancanın basınç ölçeği G üzerindeki varılan basıncını okuyun. İşlemi arzu edilen basınca varıncaya kadar tekrarlayın (çizelge 1 de tavsiye edilen şişirme basıncını aşmayın). Aşırı şişirme durumunda H düğmesine basarak basıncı azaltmak mümkündür.
Dikkat: varılan basıncı kontrol etmeden levyeyi uzun süre basılı tutmayın, bu şişirmekte olduğunuz nesnenin patlamasına yol açabilir.
- Futbol topları, botlar, bazı bisiklet lastikleri ve çocuklar için şişirme havuz** şişirmelerinde uygun bir adaptör kullanmak gereklidir (şek. 7).
8 adaptörü futbol topları için kullanılır.
9 adaptörü botlar, deniz yatakları ve çocuk havuzları için kullanılır.
10 adaptörü bazı bisikletler için kullanılır.
Uygun adaptörü seçin ve iterek, E dilciğine basarak şişirme borusuna takınız (şek. 8). Taktikten sonra E dilciğini bırakın.
Adaptörü sabitleştirmek için hafifçe saat dönüşü yönünde çevirin.
- Nokta 4 de tanımlandığı gibi istenilen nesnenin şişirmesini yapın.

KULLANIM TAVSİYELERİ

Şişirme tabancasını, lastiklerin doğru basınçta olduğunu kontrol etmek için en azından her iki haftada bir kontrol edin, yakıt tüketimini azaltır, lastiklerin ömrünü uzatır, frenleme mesafesini azaltarak ve manevra kabiliyetini sağlayarak emniyeti artırır.

BAKIM

Şişirme tabancasını ve diğer adaptörleri çözücülerle, tutuşabilen veya toksit sıvı maddelerle temizlemeyin.

5 ÜFLEME TABANCASI

Toz ve kirliliği gidermek için
BASINÇ SEVİYESİ: 4 - 8

Dikkat: Üfleme için tabanca kullanıldığında gözleri koruyucu gözlük takılması tavsiye edilir.

Dikkat: Hiç bir zaman basınçlı havayı kişi veya hayvanlara doğru yöneltmeyin. Kendinize veya başkalarına doğru toz ve kirliliği üfleme tavsiye edilmez.

KULLANIM

- «2 - AKSESUARLARIN KOMPRESÖRE BAĞLANMASI» başlığında işaret edildiği gibi, üfleme tabancasını 13 kompresöre bağlayın.
- Bu aksesuar için işaret edilen değere çalışma basıncını ayarlayın (bakınız çizelge 1).
- Tabancayı temizlenecek yüzey üzerine doğru yöneltin ve levye E'e basın (şek. 9). Hava akmaya levye E sonuna kadar basılarak veya basmayarak modüle edilebilir.

KULLANIM TAVSİYELERİ

Ev halıları veya arabanızdaki paspaslar üfleme tabancası kullanılarak etkili bir şekilde temizlenebilir. Klavye, elektrikli ekipmanlar, buzdolapları, fotoğraf makineleri, telekamaralar, camlı aygıtlar ve elektrikli süpürge filtreleri temizlemek için de idealdir (şek. 10).

Dikkat: Hassas cihazlar üzerinde kullanım durumunda (videocameralar, fotoğraf objektifleri, v.b.) püskürtme basıncını en az değere indirgin.

BAKIM

Üfleme tabancasını çözücülerle, tutuşabilen veya toksit sıvı maddelerle temizlemeyin.

6 DİĞER KULLANIMLAR

Diğer kullanımlar* aksesuarlar ayrı olarak satın alınarak mümkündür.

ÇİZELGE 1 - TAVSİYE EDİLEN KULLANIM BASINCI

İŞLEV	UYGULAMA	ŞİŞİRME BASINCI (IN BAR)	KULLANIM BASINCI (IN BAR)
Şişirme*	Şişirme için: futbol topları	0,8 - 1**	1 - 4
	botlar, deniz yatakları, çocuk havuzu	0,5 - 1**	
	Lastik	2 - 3	
	Normal bisiklet tekerlekleri	1 - 3	
	Mountain bike lastiği	2 - 2,5	
Üfleme	Normale tozlanan nesnelere üzerindeki tozları gidermek için		8
	Hassas cihazlar üzerindeki tozları gidermek için		4
Boyama*	Küçük yüzeyleri alçak basınç ile boyamak için		2 - 3
	Aerograflar için		1,5 - 2
Yıkama/ Nebülizasyon*	Hava/su tazyik ile yıkama		8
	Motorlardaki temizleyicileri nebülize için		8
	Su / bitki üzerindeki ürünleri / çiçekleri nebülize için		
Perçinleme/ Çivileme*	Ahşap işleri		6

**Şişirilecek nesne üzerinde işaret edilen bilgilere bakınız.

Hava aleti üzerinde belirlenmiş ve kullanılacak olan azami basınç ile regülatör (düzenleyici) üzerindeki ayarlanmış olan basınç değerinin uygunluğunu kontrol ediniz. Bu arada kompresörün dışarıya ne kadar hava bastığını regülatördeki basınç değerinden anlamazsınız mümkündür.

Înainte de utilizare citiți cu atenție instrucțiunile și respectați indicațiile date. În caz de neclarități cu privire la modul de funcționare.

Păstrați toate documentele pentru a putea fi consultate de orice utilizator.

1 NORME DE SIGURANȚĂ

 Acest simbol indică avertizările pe care trebuie să le citiți înainte de a utiliza produsul de față, pentru a preveni vătămarea utilizatorilor.

 Aerul comprimat este o formă de energie foarte periculoasă; este deci necesar să fiți foarte prudenți când folosiți compresorul sau setul de accesorii.

 Atenție: În caz de pană de curent, opriți compresorul; acesta poate să pornească singur

Valoarea măsurată la 4m a PRESIUNII ACUSTICE este egală cu diferența dintre valoarea de PUTERE ACUSTICĂ declarată pe eticheta galbenă aflată pe compresor minus 20 dB.

CE TREBUIE SĂ FACETI

- Compresorul trebuie folosit în locuri potrivite (bine aerisite, a căror temperatură să fie cuprinsă între +5° C și +40° C) și lipsite de praf, acizi, aburi, gaze explozive sau inflamabile.
- Eliminați obstacolele din zona de lucru. În timpul funcționării, compresorul trebuie să fie fixat pe o bază stabilă. Folosiți compresorul numai în poziție verticală.
- Folosirea ochelarilor de protecție în timpul utilizării produsului este recomandată, pentru a proteja ochii de impuritățile ridicate de jetul de aer comprimat.
- Folosirea echipamentului de protecție este de preferat în timpul folosirii accesoriilor cu jet de aer comprimat.
- Păstrați întotdeauna o distanță de siguranță, de cel puțin 4 metri, între compresor și zona de lucru.
- Controlați acordul de date de pe placa compresorului cu cele de pe instalația electrică; este admisă o variație de tensiune de +/-10% în raport cu valoarea nominală.
- Folosiți prize corespunzătoare ca formă, tensiune și frecvență, conform normelor în vigoare.
- Utilizați prelungitoare de maxim 5 metri lungime și secțiune mai mare de 1.5 mm². -Nu se recomandă folosirea prelungitoarelor de lungime diferită, a unui triplu ștețar sau a prizelor multiple.
- Pentru deplasarea compresorului, folosiți-vă numai de mânerul corespunzător.
- Nu ridicați compresorul de mânerul telescopic (referința 19). Acest mâner

este prevăzut numai pentru deplasarea pe sol a compresorului.

- Folosirea compresorului în scopurile pentru care a fost proiectat (umflare, anumite operații care necesită racordarea ustensiilor pneumatice, vopsire, spălare cu detergenți apoși, etc.) impune cunoașterea și respectarea normelor prevăzute, specifice fiecărui caz.
- Acest compresor funcționează cu un raport de intermitență (indicat pe plăcuța cu datele tehnice) de 15% (1,5 minute de funcționare și 8.5 minute de pauză) pentru a evita încălzirea excesivă a motorului electric. Dacă se verifică o astfel de situație, mecanismul de protecție termică cu care aparatul este dotat intervine și întrerupe alimentarea compresorului cu curent electric. Odată ce se restabilesc parametrii de temperatură ideali pentru motor, compresorul pornește în mod automat.

CE NU TREBUIE SĂ FACETI

- Nu îndreptați niciodată jetul de aer/lichide spre persoane, animale sau lucruri, sau spre dvs înșivă.
- Nu udați aparatul cu apă sau alte lichide. Evitați îndreptarea jetului de apă sau lichide spre compresor: aparatul, fiind alimentat cu curent, poate face scurtcircuit.
- Nu folosiți niciodată compresorul dacă aveți picioarele goale sau mâinile și picioarele umede.
- Nu trageți niciodată de cablul de alimentare pentru a scoate ștețărul din priză sau pentru a deplasa compresorul.
- Nu lăsați niciodată compresorul în aer liber: ploaia, soarele, ceața sau zăpada îl pot deteriora.
- Dacă utilizați acest compresor în aer liber, amintiți-vă ca, după utilizare, să-l depozitați într-un loc acoperit sau închis.
- Nu utilizați niciodată compresorul în aer liber dacă plouă sau în condiții meteorologice adverse.
- Folosirea compresorului de persoane necalificate este strict interzisă. Nu lăsați animalele în apropierea locului de muncă.
- Aparatul nu este destinat a fi utilizat de persoane (inclusiv copii) ale căror capacități fizice, senzoriale sau mintale sunt reduse, sau care nu au experiențele sau cunoștințele corespunzătoare, cu excepția cazului în care acestea au putut beneficia de supraveghere sau instruirea lor asupra modului de utilizare a aparatului de către o persoană responsabilă de securitatea lor.
- Copiii trebuie să fie supravegheați pentru a vă asigura că aceștia nu se joacă cu aparatul.
- Aerul comprimat produs de acest aparat nu poate fi utilizat în sectoarele farmaceutice, alimentare sau medical, decât dacă este supus în prealabil unor tratamente speciale; el nu poate fi folosit nici la umplerea rezervoarelor de aer pentru scufundători.
- Nu plasați obiecte inflamabile sau din nailon sau stofă lângă și/sau pe compresor.
- Nu acoperiți prizele de aer de pe compresor.
- Nu deschideți și nu modificați aparatul. Adresați-vă unui Centru de Service autorizat.

COMPONENTE (fig. A - B - C)

1	Întrerupător on/off	12	Tub spiralat 5 m
2	Supapa de siguranță	13	Pistol de suflat
3	Manometru aer rezervor	14	Carcasă spate pentru accesorii
4	Selector reglare presiune de utilizare	15	Cablu alimentar
5	Manometru presiune aer utilizare	16	Locaș cablu alimentar
6	Ieșire aer comprimat cu cuplare rapidă	17	Locaș accesorii
7	Robinet evacuare condens rezervor	18	Mâner de transport
8,9,10	Adaptare pentru umflare	19	Mâner telescopic
11	Pistol de umflare	20	Roțile

2 RACORDAREA ACCESORIILOR LA COMPRESOR

 Înainte de a racorda accesoriile la compresor, asigurați-vă că acesta este stins.

Toate accesoriile trebuie să fie racordate la compresor prin furtunul în spirală, dotat la rândul lui cu un conector rapid.

Introduceți tubul spiralat 12 dinspre conectorul A la ieșirea de aer comprimat 6 (fig. 1). Împingeți conectorul A până când auziți un zgomot de prindere. Conectați accesoriul ales la cealaltă extremitate (C) a tubului spiralat (fig. 3). Împingeți cu decizie cuplarea D a accesoriului în interiorul cuplării C. Și în

acest caz veți auzi un zgomot de prindere.

După utilizare, opriți conductorul, golii rezervorul de aer comprimat folosind în gol accesoriul ales (de ex. suflați cu pistolul de aer în gol) și deconectați tubul spiralat, trăgând înapoi inelul extern B (fig. 2). La fel, împingând în spate inelul conectorului C, decuplați tubul spiralat de accesoriu (fig. 4).

3 MOD DE UTILIZARE

Cuplați accesoriul dorit. Conectați compresorul la alimentarea cu curent electric cu ajutorul cablului de alimentare 15 din locașul 16, în spatele compresorului.

Înșurubați compresorul apăsând pe întrerupătorul 1. Compresorul va funcționa până la umplerea rezervorului de aer. La atingerea presiunii maxime de 8 bari, compresorul se va opri automat. Valoarea presiunii aerului din rezervor este indicată de manometrul 3.

Din motive de siguranță și pentru o mai bună folosire a aparatului, accesoriile trebuie să lucreze la o anumită presiune, specificată în tabela 1 și reprezentată de sectoarele colorate pe manometrul 5, pentru a regla presiunea de folosire specifică pentru fiecare accesoriu, roți selectorul 4 în sens orar (+) pentru a mări presiunea și în sens antiorar (-) pentru a o micșora. Verificați presiunea pe manometrul 5.

După ce ați reglat presiunea, puteți folosi accesoriul.

Oprirea și pornirea compresorului la anumite intervale de timp, în funcție de aerul comprimat consumat, sunt absolut normale.

Puteți conecta simultan două dispozitive pneumatice la cele două orificii 6 pentru aerul comprimat (furnizate cu conectare rapidă). În acest caz, aceeași presiune va fi setată pentru ambele dispozitive pneumatice, reglând presiunea de funcționare cu ajutorul butonului 4.

Este posibil să folosiți aerul comprimat și dacă sunteți departe de o sursă de alimentare electrică: umpleți rezervorul de aer după indicațiile de mai sus, decuplați compresorul de la rețeaua de alimentare cu curent electric, duceți compresorul în zona de utilizare, conectați accesoriul și începeți activitatea propusă.

După folosire, opriți compresorul de la întreruptorul 1 și decuplați cablul 15 de la priză de curent. Poziționați-l în locașul 16 din spatele compresorului. Utilizați accesoriul în gol pentru a elimina aerul din rezervor. Se recomandă punerea accesoriilor în locașul 14 din spatele compresorului.

EXTINDEREA MÂNERULUI TELESCOPIC

Apăsăți butonul așa cum se arată în fig. 11 pentru a extinde mânerul telescopic, apoi trageți mânerul în sus (fig. 12) până la capăt: un clic indică faptul că mânerul este complet extins.

ÎNȚETINEREA

Nu folosiți solvenți, lichide inflamabile sau toxice pentru curățarea pistolului. Utilizați în acest scop o cârpă umedă; verificați mai întâi ca ștecărul să fie scos din priză.

După 2 ore de utilizare, eliminați apa de condens din rezervor. Eliminați mai întâi aerul prin accesoriul folosit, după indicațiile precedente. Deșurubați robinetul de evacuare 7 din spatele rezervorului, având grijă ca acesta să rămână în poziție verticală. Odată eliminată apa, înșurubați bine robinetul.

Atenție: apa de condens, dacă nu este eliminată, poate duce la coroziunea rezervorului, limitând capacitatea acestuia și prejudiciind siguranța. **LICHIDAREA** apei de condens (dat fiind că este un produs poluant) trebuie să fie efectuată respectând normele de protecție a mediului înconjurător și legile în vigoare.

Compresorul trebuie depozitat în categoriile de deseuri corespunzătoare și respectind normele locale în vigoare.

4 PISTOL DE AER PENTRU UMFLAT

Pentru umflarea pneurilor, bărcilor și saltelelor pneumatice, mingilor, etc.

NIVEL DE PRESIUNE ADMIS 1 - 4 bari

Atenție: Nu îndreptați niciodată jetul de aer spre persoane sau animale.

Umflarea obiectelor la o presiune mai mare decât cea recomandată este periculoasă și poate provoca dăunarea obiectelor sau vătămarea persoanelor.

Pistolul de aer nu este indicat la umflarea pneurilor de mașină. Pentru aceasta, folosiți pistolul de aer omologat, care se poate cumpăra separat.

UTILIZARE

- 1) Conectați pistolul 11 la compresor, urmând instrucțiunile din capitolul "2 - RACORDAREA ACCESORIILOR LA COMPRESOR".
- 2) Dacă doriți să umflați **pneurile** sau **roțile de la bicicletă**, nu este necesar să folosiți nici un adaptor (vezi fig. 7). Apăsăți pe limba E (fig. 5) și cuplați furtunul la pneu, împingând cuplarea pe ventil.
- 3) Reglați presiunea de lucru în funcție de valoarea indicată pentru acest accesoriu (vezi **tabela 1**).
- 4) Umflați pneul apăsând pe limba F (fig. 6). Lăsați limba F și citiți presiunea pe manometrul G. Repetați operațiile până la obținerea presiunii dorite (nu depășiți presiunea recomandată și specificată în **tabela 1**). Dacă presiunea este prea mare, apăsați pe butonul H pentru a o micșora. **Atenție:** nu apăsați e limba F prea mult timp, fără a verifica presiunea. Acest lucru poate duce la pocnirea obiectului pe care îl umflați.
- 5) Pentru umflarea **mingilor de fotbal**, a **bărcilor sau a piscinelor pneumatice sau a anumitor tipuri de roți de bicicletă**, este recomandat să folosiți adaptoarele adecvate (fig. 7). Adaptorul 8 este indicat pentru mingile de fotbal. Adaptorul 9 este indicat pentru bărci, saltele sau piscine pneumatice. Adaptorul 10 este indicat pentru anumite tipuri de biciclete. Alegeți adaptorul indicat și racordați-l la furtunul de umflat, apăsând pe limba E (fig. 8). După cuplare, lăsați limba E. Pentru a fixa adaptorul, rotiți-l în sens orar.

6) Umflați mingea sau piscina, etc. după cum este descris la punctul 4.

SFATURI UTILE

Utilizați pistolul de umflat cel puțin la două săptămâni, pentru a controla că pneurile sunt umflate la presiunea corectă. Acest lucru micșorează consumul de carburant, mărește durata de viață a pneurilor și siguranța, deoarece reduce spațiul de frânare și îmbunătățește manipularea mijlocului de transport.

ÎNȚETINEREA

Nu folosiți solvenți, lichide inflamabile sau toxice pentru curățarea pistolului.

5 PISTOL DE AER PENTRU SUFLAT

Pentru a elimina impuritățile de praf sau mizerie. NIVEL DE PRESIUNE ADMIS 4 - 8

Atenție: În timpul folosirii pistolului se recomandă utilizarea ochelilor de protecție.

Nu îndreptați niciodată jetul de aer spre persoane sau animale. Păstrați distanța de siguranță și atenționați și persoanele din jur pentru a evita inhalarea particulelor de praf și a impurităților.

UTILIZARE

- 1) Conectați pistolul 13 la compresor, urmând instrucțiunile din capitolul "2 - RACORDAREA ACCESORIILOR LA COMPRESOR".
- 2) Reglați presiunea de lucru în funcție de valoarea indicată pentru acest accesoriu (vezi **tabela 1**).
- 3) Dirijați pistolul de aer spre suprafața de curățat și apăsați pe trăgaciul E (fig. 9). Fluxul de aer poate fi modulat apăsând mai încet sau mai tare trăgaciul E.

SFATURI UTILE

Puteți întrebuiți acest pistol și pentru îndepărtarea prafului de pe covorașele din casă sau de pe covorașele din mașină. Este ideal și pentru curățarea tastaturilor de calculator, a echipamentelor electrice, a frigiderelor, fotocamerelor, telecamerelor, filtrelor de la aspirator și a geamurilor (fig. 10).

Atenție: în caz de utilizare pe aparate delicate sau de precizie, ca videocamere, obiective ale aparatelor de fotografie, etc., reduceți presiunea jetului la minim.

ÎNȚETINEREA

Nu folosiți solvenți, lichide inflamabile sau toxice pentru curățarea pistolului.

6 ALTE UTILIZĂRI

Se pot efectua și alte operații*, achiziționând separat accesoriile potrivite.

TABELA 1 - PRESIUNI DE UTILIZARE RECOMANDATE

FUNCȚIE	APLICAȚII	PRESIUNE DE UMFLARE (BARI)	PRESIUNE DE UTILIZARE (BARI)
Umflare*	Pentru a umfla: w- mingi de fotbal	0,8 - 1**	1 - 4
	- bărci, saltele pneumatice, piscine pentru copii	0,5 - 1**	
	- pneuri	2 - 3	
	- roți de bicicletă obișnuite	1 - 3	
	- roți de biciclete tip Mountain bike.	2 - 2,5	
Sufflare	Pentru îndepărtarea prafului de pe obiecte		8
	Pentru îndepărtarea prafului de pe aparatele de precizie		4
Vopsire*	Pentru a vopsi suprafețe mici, la presiune mică		2 - 3
	Pentru a vopsi suprafețe mari		1,5 - 2
Spălare/ Nebulizare*	Pentru spălarea cu lancea Aer/Apă		8
	Pentru a nebuliza detergenți pe motoare Pentru a nebuliza apă sau produse pe plante sau flori		8
Aplicare de agrafe sau cuie*	Intervenții le lem		6

** Consultați indicațiile specificate pe articolul respectiv.

Asigurați-vă că consumul de aer și presiunea maximă efectivă a utilajului pneumatic sînt compatibile cu presiunea impusă regulatorului de presiune și cu cantitatea de aer emisă de compresor.

Преди употреба прочетете внимателно ръководството по експлоатация и спазвайте следните указания. Използвайте настоящото ръководство в случай на съмнения по отношение на начина да действате. Съхранявайте цялата документация по такъв начин, че всеки, който работи с компресора да може предварително да се запознае с нея.

1 ПРАВИЛА ЗА БЕЗОПАСНОСТ

! Това означение показва упътванията, които внимателно трябва да се прочетат преди работа с изделието, с цел да се предотвратят евентуални физически нараняване на лицето, което го ползва.

! Състеният въздух е форма на енергия, която е потенциално опасна. Ето защо е необходимо компресорът и неговите принадлежности да се използват с изключително голяма предпазливост.

! Внимание: компресорът може да се задейства след прекъсване на електрическото захранване (black out) и след подаване отново на напрежението.

Стойността на АКУСТИЧНОТО НАЛЯГАНЕ, измерено на 4 м., е равна на АКУСТИЧНАТА МОЩНОСТ, посочена на жълтия етикет върху компресора, която е по-ниска от 20 dB.

! КАК ТРЯБВА ДА СЕ ИЗПОЛЗВА

- Компресорът трябва се използва в подходящи за целта помещения (добре проветрени, температура на средата в границите между +5°C и +40°C) и абсолютно не се избягва работа с него при наличие на прах, киселини, пари, избухливи или леснозапалими газове.
- Работната площадка трябва да бъде празна. По време на работа компресорът трябва да е разположен върху стабилна основа. Използвайте компресора единствено във вертикално положение.
- Препоръчително е използването на предпазни очила по време на работа, за да се предотврати попадането в очите на чужди тела, повдигнати от въздушната струя.
- При употребата на допълнителни пневматични принадлежности, ако е възможно, използвайте защитно работно облекло.
- Осигурете разстояние на безопасност от поне 4 метра между компресора и останалата работна зона.
- Проверете дали данните от табелата на компресора съответстват на тези на електрическата инсталация; допуса се колебание в напрежението +/-10% по отношение на номиналната стойност.
- Включете щепсела на електрическия кабел в контакт, който е с необходимата форма, напрежение и честота и отговаря на действителните разпоредби.
- Използвайте удължители за електрическия кабел с максимална дължина до 5 метра и с минимално кабелно сечение 1,5 мм². Не се препоръчва употребата на различни по дължина и дебелина удължители, както и адаптори и многоконтактни съединители.
- Използвайте винаги и единствено дръжката на компресора при преместването му.

- Не повдигайте компресора посредством телескопичната дръжка (справка 19). Тази дръжка служи само за теглене на апарата.
- Употребата на състен въздух за различни нужди (надуване, захранване на пневматични инструменти, боядисване, миене с миещи препарати единствено на водна основа, забиване на скоби и др.) изисква познаването и спазването на предвидените за всеки отделен случай норми.
- Този компресор е строен за отношение на неравномерност на работния режим, указано върху табелата за технически данни (напр. S3-15 означава 1,5 минути работа и 8,5 минути покой), с цел да се избегне прегряване на електродвигателя. В такъв случай, се включва термозащитата, с която е снабден двигателят и при прекалено висока температура, електрическото захранване се прекъсва автоматично. При възстановяване на нормалните температурни условия, двигателят влиза автоматичски в действие.

! КАК НЕ ТРЯБВА ДА СЕ ИЗПОЛЗВА

- Не насочвайте струята от въздух/тенчост срещу хора, животни или срещу собственото си тяло.
- Не позволявайте осъществяването на контакт на компресора с вода или с други течности. Внимателно избягвайте насочването на течната струя, изхвърляна от свързаните към компресора инструменти, срещу самия компресор: уредът е под напрежение и може да предизвика телесни поражения или късо съединение.
- Не работете с уреда на бос крак или с мокри ръце и крака.
- Не дърпайте захранващия кабел, за да отделите щепсела от контакта или за да промените положението на компресора.
- Не оставяйте уреда на пряко изложение на атмосферните влияния (дъжд, слънце, мъгла, сняг).
- Ако този компресор се използва навън, след употребата му не забравяйте винаги да го поставяте в сухо и затворено помещение.
- Да не се използва никого компресора навън при дъжд или неблагоприятни метеорологически условия.
- Не позволявайте употребата на компресора от неопитни лица, ако липсва необходимия надзор. Претоварватете достъпа до работната площадка на деца и животни.
- Този уред не е предназначен за използване от лица (включително и деца) с намалени физически, сетивни или умствени способности или липса на опит и познания, освен ако те са наблюдавани или инструктирани как да използват този уред от лице, отговарящо за тяхната безопасност.
- Децата трябва да се наблюдават, за да се гарантира, че те не играят с уреда.
- Не почиствайте машината с леснозапалими течности или разтворители. За целта използвайте единствено леко наляжнена кърпа, но едва след като сте се уверили, че щепселът е изваден от електрическия контакт.
- Произведеният от тази машина състен въздух не може да се използва във фармацевтичната, хранително-вкусовата област и в болничните структури и не е предназначен за пълнене на водоплазни бутилки.
- Не поставяйте до и/или върху компресора леснозапалими, найлонови или платнени предмети.
- Не покривайте въздушните отвори върху компресора.
- Не отваряте или не поправяйте каквато и да било част на компресора. Обърнете се към упълномощен Сервиз за техническо обслужване.

СЪСТАВНИ ЕЛЕМЕНТИ (фиг. А - В - С)

1	Прекъсвач on/off	12	Спирална тръба 5 м
2	Обезопасителен вентил	13	Листолет за продухване
3	Манометър за налягане на въздуха в резервоара	14	Задно отделение за аксесоари
4	Манометър за регулиране на работното налягане	15	Захранващ кабел
5	Манометър за налягане на работния въздух	16	Гнездо за захранващия кабел
6	Изход на състения въздух с щуцер за бързо свързване	17	Гнездо за допълнителните принадлежности
7	Кранче за изтичане на кондензата от резервоара	18	Ръчка за преместване
8,9,10	Адаптери за надуване	19	Телескопична ръчка
11	Пистолет за надуване	20	копелата

2 СВЪРЗВАНЕ НА ДОПЪЛНИТЕЛНИ ПРИНАДЛЕЖНОСТИ С КОМПРЕСОРА

! Преди да съедините допълнителните принадлежности към компресора, уверете се, че той е изключен.

Всички допълнителни принадлежности се свързват с компресора чрез спирална тръба (12), снабдена с щуцер за бързосвързване.

Поставете спиралната тръба 12 от страна на електрическия съединител А на изхода на състения въздух 6 (фиг. 1). Решително натиснете

съединителя А, докато не се чуе металично прищракване. Свържете допълнителната принадлежност с другия край (С) на спиралната тръба (фиг. 3); решително натиснете муфата D на допълнителната принадлежност във вътрешността на С. И в този случай едно металично прищракване оповестява, че свързването е осъществено.

След приключване на работата с компресора, изпразнете резервоара за състен въздух като задействате на празен ход свързаната допълнителна принадлежност (например издухвайки въздух с празен пистолет), след което отстранете спиралната тръба от компресора, като издърпате назад вършината гайка В (фиг. 2). По същия начин (издърпвайки назад гайката на съединителя С), отделете спиралната тръба от допълнителната принадлежност (фиг. 4).

3 УПОТРЕБА НА КОМПРЕСОРА

Съединете желаната допълнителна принадлежност. Свържете компресора към електрическата мрежа посредством захранващия кабел 15, намиращ се в гнездото 16, разположено в задната част на компресора.

Пуснете в ход компресора, като натиснете прекъсвача 1. Компресорът продължава да работи до цялостното напълване на резервоара с въздух. След като достигне максималното налягане (8 bar), компресорът автоматически спира. Стойностите на налягането на въздуха в резервоара се отчитат от манометъра 3. За осигуряване на безопасна работа и за по-пълноценна употреба, допълнителните принадлежности трябва да работят при определено работно налягане, подробно описано в таблица 1 и показано в оцветените

сектори върху манометъра **5**. За регулиране на специфичното работно налягане за всяка една допълнителна принадлежност, завъртете ключа **4** в посока на часовниковата стрелка (+) за увеличаване на налягането и в посока, обратна на часовниковата стрелка (-) за намаляването му (отчетете точната стойност на налягането върху манометъра **5**). След като сте задали допустимото ниво на работното налягане, допълнителната принадлежност е готова за експлоатация. Нормално е компресорът да се изключва и включва на интервали докато се използва съгъстения въздух.

Можете да свържете едновременно два пневматични инструмента в двата изхода за компресиран въздух **6** (осигурени с бърза връзка). **В този случай, едно и също налягане ще бъде зададено и за двата пневматични инструмента**, чрез регулиране на работещото налягане с помощта на копче **4**.

Възможно е използването на съгъстения въздух и на мястото, намиращо се далеко от източник на електрическо захранване: предварително напълнете вътрешния резервоар, спазвайки гореописаната процедура; изключете компресора от електрическото захранване, преместете компресора на мястото на употреба, свържете го, като използвате желаната допълнителна принадлежност. Интервалът от време между едно зареждане и друго зависят от обема на изразходвания въздух.

След приключване на работа с компресора, изключете прекъсвача **1** и извадете от електрическия контакт захранващия кабел **15**, приберете го в гнездо **16**, намиращо се отзад. Използвайте на празен ход свързаната допълнителна принадлежност, докато не остане съгъстен въздух в резервоара. Препоръчва се всички други допълнителни принадлежности да се приберат в гнездото **14**, намиращо се в задната част на компресора.

УДЪЛЖАВАНЕ НА ТЕЛЕСКОПИЧНАТА ДРЪЖКА

Натиснете бутона, както е показано на **фиг. 11**, за да удължите телескопичната дръжка, след това издърпайте дръжката нагоре (**фиг. 12**) до пълното и удължаване: щракването показва, че ръчката е удължена напълно.

ТЕХНИЧЕСКО ОБСЛУЖВАНЕ

Не почиствайте машината с разтворители и леснозапалими или отровни течности. За целта използвайте единствено леко навлажнена кърпа, но едва след като сте се уверили, че шепселът е изваден от електрическия контакт.

След двучасова работа е неособено необходимо да се изхвърли кондензата, който се е образувал във вътрешността на резервоара. Изразходвайте цялото количество въздух с помощта на свързаната допълнителна принадлежност, както е описано по-горе. Разхлабете с две завъртания изпускателния вентил **7**, намиращ се под компресора (предварително изключен), като внимавайте същият да бъде във вертикално положение. След изтичане на цялото количество вода, здраво стегнете вентила.

Внимание: кондензираната вода, ако не бъде отстранена, може да причини корозия на резервоара, намалявайки, по този начин неговия капацитет и безопасността му.
ОТСТРАНЯВАНЕТО на кондензата трябва да се извършва по начин, който не замърсява околната среда и е в съответствие с действащите закони.

Компресорът трябва да се изхвърли, спазвайки подходящите канали, предвидени от местните нормативни уредби.

4 ПИСТОЛЕТ ЗА НАДУВАНЕ

За надуване на гуми, надуваеми лодки, дюшеци, топки и други
НИВО НА НАЛЯГАНЕТО: 1 - 4 бар

Внимание: Не насочвайте струята съгъстен въздух към хора или животни.

Надуването на предметите над препоръчителното налягане може да се окаже опасно и да причини щети на предмети и/или хора.

Пистолетът не е подходящ за надуване на гуми на моторни превозни средства. За тази цел се препоръчва специално хомологирания пистолет за надуване, който се продава отделно.

УПОТРЕБА

- Свържете пистолета за надуване **11** с компресора, както е показано в раздел "2 - СВЪРЗВАНЕ НА ДОПЪЛНИТЕЛНИ ПРИНАДЛЕЖНОСТИ С КОМПРЕСОРА"
- При надуване на **гуми** и на някои видове **велосипедни гуми** не е необходимо да се прилагат адаптори (**фиг. 7**). Натиснете палеца **E** (**фиг. 5**) и свържете тръбата на пистолета с гумата, натиснете муфата към винтила и отпуснете палеца.
- Регулирайте работното налягане на указаната за допълнителната

принадлежност стойност (виж **таблица 1**).

- Надуйте гумата като натиснете спусъка **F** (**фиг. 6**). Отпуснете спусъка и прочетете върху манометъра **G** на пистолета достигнатото налягане. В случай на прекомерно надуване, можете да намалите налягането като натиснете копчето **H**.

Внимание: не задържайте продължително спусъка в натиснато състояние без да проверите достигнатото налягане. Това може да доведе до избухване на надувания предмет.

- При надуване на **футболни топки**, **надуваеми лодки**, **някои видове велосипедни гуми** и **надуваеми детски басейни**, може да се наложи употребата на подходящ адаптор (**фиг. 7**). Адапторът **8** се използва за футболни топки. Адапторът **9** се използва за надуваеми лодки, дюшеци и детски басейни. Адапторът **10** се използва за някои видове велосипеди. Изберете подходящия палеца **E** (**фиг. 8**). След поставянето на адаптора, отпуснете палеца **E**. За да съедините неподвижно адаптора, завъртете го леко в посока на часовниковата стрелка.
- Пристъпете към надуването на желания предмет, следвайки описанието от точка **4**.

УПЪТВАНИЯ ЗА РАБОТА

Използвайте пистолета за надуване поне веднъж на две седмици, за да проверите дали гумите са с необходимото налягане. Това снижава разхода на гориво, удължава живота на гумите и увеличава безопасността, тъй като намалява спирачния път и подобрява управляемостта на превозното средство.

ПОДДЪРЖАНЕ

Не почиствайте пистолета за надуване с разтворители, леснозапалими или отровни течности.

5 ПИСТОЛЕТ ЗА ПРОДУХВАНЕ

За отстраняване на прах и замърсявания
НИВО НА НАЛЯГАНЕТО: 4 - 8

Внимание: препоръчва се поставянето на предпазни очила по време на работа с пистолета за продухване.

Не насочвайте струята съгъстен въздух към хора или животни. Внимавайте издухваните прах или замърсявания да не са насочени към вас или към други хора.

УПОТРЕБА

- Свържете пистолета за продухване **13** с компресора, както е показано в раздел "2 - СВЪРЗВАНЕ НА ДОПЪЛНИТЕЛНИ ПРИНАДЛЕЖНОСТИ С КОМПРЕСОРА"
- Регулирайте работното налягане на указаната за допълнителната принадлежност стойност (виж **таблица 1**).
- Насочете пистолета за продухване към повърхността за почистване и натиснете спусъка **E** (**фиг. 9**). Въздушната струя може да бъде модулирана натискайки в различна степен спусъка **E**.

УПЪТВАНИЯ ЗА РАБОТА

Домашните килими или подложките на леките автомобили могат да се поддържат чисти по един много ефикасен начин – използвайки пистолета за продухване. Идеален способ и за почистване на клавиатури, електрическо оборудване, хладилници, фотоапарати, телевизионни камери, стъклария и прахосмукачки (**фиг. 10**).

Внимание: при почистване на лесночупливи апарати или на прецизни апарати (видеокамери, фотографски обективи и др.) намалете до минимум налягането на въздушната струя.

ПОДДЪРЖАНЕ

Не почиствайте пистолета за продухване с разтворители, леснозапалими или отровни течности.

6 ДРУГИ ВИДОВЕ УПОТРЕБА

Други видове употреба* са възможни при отделно закупуване на допълнителни принадлежности.

ТАБЛИЦА 1 ПРЕПОРЪЧИТЕЛНИ СТОЙНОСТИ НА РАБОТНОТО НАЛЯГНЕ			
ДЕЙСТВИЕ	ПРИЛОЖЕНИЕ	НАЛЯГНАЕ НА НАДУВАНЕ (В BAR)	РАБОТНО НАЛЯГАНЕ (В BAR)
Надуване*	За надуване на: футболни топки	0,8 - 1**	1 - 4
	надуваеми лодки, дюшеци, басейни	0,5 - 1**	
	гуми	2 - 3	
	гуми на обикновени велосипеди	1 - 3	
	гуми на Mountain bike	2 - 2,5	
Продуване	За отстраняване на прах от обикновени предмети		8
	За отстраняване на прах от прецизни апарати		4
Боядисване*	За боядисване при ниско налягане на малки повърхности		2 - 3
	За употреба с аерограф		1,5 - 2
Миене/ Миене с пара*	За миене със струен инструмент Въздух/Вода		8
	За миене на двигатели със смес от въздух/миеци средства		8
	За смесване на въздух с вода/ препарати за растения и цветя		
Набиване на скоби/ гвоздеи*	Дърводелски операции		6

** Вижте упътванията в задната част на предмета за надуване.

Проверете дали потреблението на въздух и максималното налягане при работа на пневматичния инструмент е съвместимо със зададеното налягане на регулатора на налягането и с количеството въздух, подаван от компресора

Pre korišćenja pažljivo pročitajte uputstva za upotrebu i držite se sledećih upozorenja. Koristite ovaj priručnik u slučaju sumnji o funkcionisanju.

Sačuvajte svu dokumentaciju tako da je svako ko radi na kompresoru može preventivno koristiti.

1 BEZBEDONOSNI PROPISI

 Ovaj simbol pokazuje upozorenja koja treba pažljivo pročitati pre korišćenja proizvoda, tako da se spreče moguće telesne povrede korisnika.

 Komprimirani vazduh je potencijalno opasan oblik energije, stoga je potrebno postupiti krajnje oprezno u korišćenju kompresora i opreme.

 Pažnja: Kompresor bi mogao nanovo da se pokrene u slučaju nestanka struje i vraćanju napona nakon toga.

Zvučni pritisak izmeren je na odstojanju od 4 m i naznačen je na žutoj etiketi, koja se nalazi na kompresoru, odgovara jačini zvuka i manji je od 20 dB.

U SVAKOM SLUČAJU

- Kompresor mora da se koristi u pedesnim sredinama (dobro provetrenim, s temperaturom između +5°C i +40°C) i nikad u prisustvu prašine, kiselina, para, eksplozivnih ili zapaljivih gasova.
- Radno područje treba da bude uređeno. Kompresor u funkciji mora biti smešten na stabilnu podlogu. Koristite kompresor jedino u vertikalnom položaju.
- Savetuje se upotreba zaštitnih naočala tokom korišćenja da bi se zaštitile oči od stranih tela koja je podigao mlaz komprimiranog vazduha.
- Ako je moguće, tokom korišćenja pneumatske opreme nosite zaštitnu odevu.
- Uvek držite bezbedonosno rastojanje od najmanje 4 metra između kompresora i radne zone.
- Proverite usklađenost podataka na pločici kompresora sa stvarnim podacima električnog sistema. Dopusšteno je odstupanje od +/- 10% u odnosu na nazivnu vrednost.
- Utičać električnog kabela priključite u utičnicu koja je odgovarajuća po obliku, naponu i frekvenciji i odgovara važećim propisima.
- Koristite produžne električne kablove najviše 5 metara duge i s presekom kabela ne manjim od 1,5mm². Zabranjena je upotreba produžnih kabela koji su različite dužine i preseka, kao i adaptera i višestrukih utičnica.
- Upotrebite uvek i jedino ručku za premeštanje kompresora.
- Ne koristite teleskopsku dršku za podizanje kompresora. (po osnovi 19).

Ova drška isključivo služi da se jedinica vuče tj. pomera.

- Korišćenje komprimiranog vazduha u različitim predviđenim primenama (duvanje, pneumatski alati, lakiranje, pranje sa deterdžentima samo na bazi vode, spajanje, itd.) obuhvata poznavanje i poštovanje propisa predviđenih u pojedinačnim slučajevima.
- Radi izbegavanja pregrevanja elektromotora ovaj proizvod je napravljen za sporadični rad klase S3-15, što znači da motor može raditi na 15% kapaciteta sve vreme rada (npr: nakon jedne minute rada moraju slediti 3 minute pauze, odnosno nakon 1,5 minute rada bi trebalo slediti 8,5 minuta pauze). Ako dođe do pregrevanja termalna zaštita motora se automatski aktivira, prekidajući dovod struje kada zbog trenutnog prekoračenja rada temperatura postane previsoka. Motor će automatski početi raditi nakon pauze za hlađenje.

NI U KOJEM SLUČAJU

- Ne usmeravajte mlaz vazduha/tečnosti prema ljudima, životinjama ili prema svom sopstvenom telu.
- Nemojte dozvoliti da kompresor dospe u kontakt sa vodom ili drugim tečnostima. Takođe izbegavajte da usmeravate mlaz tečnosti koja prska iz alata spojenih na kompresor, prema samom kompresoru: Aparat je pod naponom i moglo bi da dođe do strujnih udara ili kratkih spojeva.
- Nemojte koristiti aparat dok imate bosa noge ili mokre ruke i stopala.
- Nemojte nikada povlačiti kabel za napajanje da biste izvukli utičać iz utičnice ili za premeštanje kompresora.
- Uređaj nemojte izlagati lošim vremenskim uslovima (kiša, sunce, magla, sneg).
- U slučaju da se ovaj kompresor koristi u spoljnom prostoru, nakon upotrebe ne sme da se zaboravi da se isti vrati u pokriveni i zatvoreni prostor.
- Nikad ne upotrebljavajte kompresor na otvorenom u slučaju kiše ili u nepovoljnim meteorološkim uvjetima.
- Upotreba kompresora osobama bez iskustva je zabranjena. Životinje držite na rastojanju od radnog područja.
- Uređaj nije predviđen za korišćenje od strane osoba (uključujući i decu) sa smanjenim fizičkim, čulnim ili mentalnim sposobnostima ili sa nedovoljno iskustva i znanjem osim uz nadzor i pomoć osobe odgovorne za njihovu bezbednost.
- Nadgledajte decu kako bi obezbedili da se ne igraju sa uređajem.
- Komprimirani vazduh proizveden ovim uređajem nije upotrebljiv u oblasti farmacije, ishrane ili u bolnicama i ne sme se koristiti za punjenje ronilačkih boca.
- Ne smeštajte zapaljive predmete ili predmete od najlona ili tkanine blizu ili na kompresor.
- Nemojte pokrivati proreze za vazduh na kompresoru.
- Nemojte otvarati ili prepravljati kompresor na jednom od njegovih delova. Obratite se ovlaštenoj servisnoj službi.

KOMPONENTE (sl. A - B - C)

1	Prekidač on/off	12	Spiralno crevo 5 m
2	Bezbedonosni ventil	13	Pištalj za oduvavanje
3	Manometar za pritisak vazduha u rezervoaru	14	Zadnje spremište za pribor
4	Ručka za regulaciju radnog pritiska	15	Kabel za napajanje
5	Manometar za radni pritisak vazduha	16	Ležište kabela za napajanje
6	Izlaz komprimovanog vazduha sa brzm spojnicom	17	Smeštaj dodatne opreme
7	Slavina za ispuštanje kondenzata iz rezervoara	18	Drška za zahvat
8,9,10	Adapteri za duvanje	19	Teleskopska drška
11	Pištalj za duvanje	20	Točkove

2 SPAJANJE OPREME NA KOMPRESOR

 Uverite se da je kompresor ugašen pre no što na njega spajate dodatnu opremu.

Sva dodatna oprema na kompresor se spaja pomoću spiralne cevi (12) opremljene spojnica za brzo spajanje.

Umetnite spiralnu cev 12 sa strane spojnice A na izlazu komprimovanog vazduha 6 (sl. 1). Gurnite odlučnu spojinicu A dok ne začujete metalni škljocaj.

Spojitte odabrani deo opreme na drugi kraj (C) metalne cevi (sl. 3): odlučno gurnite umetak D pribora unutar dela C. Čak i u ovom slučaju, metalni škljocaj pokazuje da je došlo do spajanja.

Da biste koristili kompresor, ugasite ga, ispraznite rezervoar komprimovanog vazduha upotrebivši na prazno spojeni deo opreme (na primer pušci na prazno pištoljem), zatim spiralnu cev skinite sa kompresora, vukući prema nazad vanjski prsten B (sl. 2). Uz isti postupak (vukući prema nazad prsten spojnice C), odvojite spiralnu cev od dela opreme (sl. 4).

3 UPOTREBA KOMPRESORA

Priključite željeni deo opreme. Priključite kompresor na električnu mrežu pomoću kabela za napajanje 15 smeštenog na ležištu 16 smeštenom na pozadini kompresora.

Pokrenite kompresor pritiskom na prekidač 1. Kompresor će funkcionisati dok se rezervoar u do kraja ne napuni vazduhom. Po dorezanju maksimalnog pritiska (8 bara), kompresor će se automatski zaustaviti. Visina pritiska vazduha koji se nalazi u rezervoaru vidljiva je na manometru 3.

Zbog bezbedonosnih razloga, te zbog boljeg korišćenja, delovi opreme moraju raditi pod tačno određenim pritiskom, naznačenim u tablici 1 i predstavljenim raznobojnim sektorima na manometru 5. Da biste regulisali specifični radni pritisak za svaki deo opreme okrenite ručku 4 u smeru kretanja kazaljki časovnika (+) da biste ga povećali a u smeru suprotnom od smera kretanja kazaljki časovnika (-) da biste ga smanjili (proverite tačan nivo pritiska na manometru 5).

Nakon što ste namestili odgovarajući nivo radnog pritiska, uređaj je spreman za korišćenje.

Normalno je da se kompresor zaustavlja i iznova pokreće u intervalima, tokom korišćenja komprimovanog vazduha.

Možete istovremeno da povežete dva pneumatska alata na dva izlaza za kompresovani vazduh 6 (oni su opremljeni brzim spojnica). U ovom slučaju, podešavanjem radnog pritiska pomoću dugmeta 4, isti pritisak će biti postavljen za oba pneumatska alata.

Moguće je koristiti komprimirani vazduh čak i daleko od izvora električnog napajanja: preventivno napunite rezervoar koji se nalazi u unutrašnjosti pričvrstavajući se ranije opisanih postupaka; isključite kompresor iz struje, odnesite kompresor na mesto upotrebe, spojite i koristite željeni deo opreme. Vreme korišćenja pre obavljanja sledećeg punjenja zavisi o volumenu potrošenog vazduha.

Nakon što ste završili s upotrebom kompresora, isključite prekidač 1 i izvucite iz utičnice kabl za napajanje 15, smestivši ga na ležište 16 koje se nalazi na pozadini. Koristite na prazno spojeni uređaj sve dok u rezervoaru više ne bude komprimiranog vazduha. Savetujemo da sve delove opreme vratite nazad na ležište 14 smešteno na pozadini kompresora.

PRODUŽENJE TELESKOPSKE RUČKE

Radu produživanja teleskopske ručke, pritisnite dugme kao što je prikazano na slici 11, a zatim povucite ručku na gore (slika 12) do njene pune dužine: jedan klik će ukazati da je ručka izdužena do kraja.

ODRŽAVANJE

Mašinu i njene komponente nemojte čistiti rastvaračima, zapaljivim i otrovnim tečnostima. Primerite samo vlačnu krpu kada ste sigurni da ste izvukli utikač iz strujne utičnice.

Posle otprilike 2 časa upotrebe potrebno je isprazniti kondenzovanu vodu koja se stvara u rezervoaru. Pre toga ispraznite sav vazduh koristeći se priključnim delom opreme, onako kako je ranije opisano. Otpustite za dva okretaja ispušni ventil 7 smešten ispod kompresora (koji je preventivno ugašen), pazeci na to da se ovaj nalazi u vertikalnom položaju. Nakon što ste ispraznili svu vodu, ponovno snažno pritegnite ventil.

Pažnja: voda koja se kondenzuje, ako se ne isprazni, može izazvati rđanje rezervoara, ograničiti njegov kapacitet i ugroziti bezbednost. **ODLAGANJE** kondenzata na otpad treba se izvršiti u skladu sa brigom za okoliš i zakonima koji su na snazi, budući da se radi o proizvodu koji zagađuje.

Kompresor potrebno je ukloniti odgovarajuće važećim državnim zakonima.

4 PIŠTOLJ ZA DUVANJE

Za duvanje guma, gumenih čamaca, dušeka, lopti i drugog
NIVO PRITISKA 1 - 4 barima

Pažnja: Ne usmeravajte mlaz vazduha prema ljudima ili životinjama.

Duvati predmete iznad preporučene razine pritiska moglo bi biti opasno i uzrokovati nezgodu na samim predmetima i/ili osobama.

Pištolj nije prilagođen duvanju automobilskih guma. Za takvu se operaciju savetuje se upotreba odobrenog pištolja za dvanje koji se može kupiti posebno.

KORIŠĆENJE

- Priključite pištolj za dvanje 11 na kompresor, kao što je navedeno u glavi «2 - SPAJANJE DELOVA OPREME NA KOMPRESOR».
- U slučaju dvanja **unutrašnjih pneumatika** i nekih **guma za bicikl** nije potrebno umetnuti nijedan od adaptera (sl. 7). Pritisnite jezičak E (sl. 5) i spojite cev pištolja na gumu, gurnuvši umetak na ventil i pustivši jezičak.
- Regulišite radni pritisak do visine navedene za ovaj deo opreme (vidi tablicu 1).
- Naduvajte gumu pritiskom na polugu F (sl. 6). Pustite polugu i pročitajte na manometru G pištolja postignuti pritisak. Ponovite operaciju dok niste postigli željeni pritisak (nemojte premašiti pritisak za dvanje preporučen u tablici 1). U slučaju preteranog dvanja, moguće je smanjiti pritisak pritiskom na dugme H. **Pažnja:** polugu nemojte pritiskati predugo bez da ste proverili postignuti pritisak, to bi moglo izazvati cepanje predmeta kojeg duvate.
- U slučaju naduvavanja **fudbalskih lopti, gumenih čamaca, nekih guma na biciklu, dušeka i bazenčića na naduvavanje** nije potrebno upotrebiti nijedan od adaptera (sl. 7). Adapter 8 koristi se za fudbalske lopte. Adapter 9 koristi se za gumene čamce, dušeka i dečije bazene. Adapter 10 koristi se za neke bicikle. Izaberite odgovarajući adapter i umetnite ga, gurnuvši ga pritom u cev za dvanje pritisnuvši jezičak E (sl. 8). Nakon što ste ga umetnuli pustite jezičak E. Da biste pričvrstili adapter, okrenite ga blago u smeru kretanja kazaljki časovnika.
- Počnite sa dvanjem željenog predmeta kako je goreopisano pod tačkom 4.

SAVETI ZA KORIŠĆENJE

Upotrebite pištolj za dvanje makar svake dve sedmice da biste kontrolisali

da li je u gumama pravi pritisak što smanjuje potrošnju goriva, povećava trajnost guma, povećava bezbednost jer smanjuje prostor za kočenje i poboljšava upravljanje vozilom.

ODRŽAVANJE

Pištolj za dvanje nemojte čistiti rastvaračima, zapaljivim i otrovnim tečnostima.

5 PIŠTOLJ ZA ODUVANJE

Za uklanjanje prašine i prljavštine
NIVO PRITISKA 4 - 8

Pažnja: savetuje se da kada koristite pištolj za oduvanje uvek nosite zaštitne naočari.

Ne usmeravajte mlaz vazduha prema ljudima ili životinjama. Pazite da ne duvate prašinu i prljavštinu prema sebi ili prema drugim osobama.

KORIŠĆENJE

- Spojite pištolj za oduvanje 13 na kompresor, kao što je navedeno u glavi «2 - SPAJANJE DELOVA OPREME NA KOMPRESOR».
- Regulišite radni pritisak do visine navedene za ovaj deo opreme (vidi tablicu 1).
- Usmerite pištolj za oduvanje prema površini koju želite čistiti i pritisnite polugu E (sl. 9). Protok vazduha može se menjati pritisnuvši polugu E više ili manje do kraja.

SAVETI ZA KORIŠĆENJE

Kućni sagovii ili otirači u automobilima mogu se vrlo efikasno čistiti uz korišćenje pištolja za oduvanje. Idealan je takođe za čišćenje tastatura, električnih uređaja, frižidera, fotoafskih aparata, telekamera, stakla i filtera na usisacima prašine (sl. 10).

Pažnja: u slučaju njegova korišćenja na osetljivim ili preciznim aparatima (video kamera, fotoafskim aparatima, itd) smanjite pritisak vazdušnog mlaza na minimalnu vrednost.

ODRŽAVANJE

Pištolj za oduvanje nemojte čistiti rastvaračima, zapaljivim i otrovnim tečnostima.

6 DRUGI NAČINI KORIŠĆENJA

Drugi načini korišćenja* mogući su ukoliko se dodatna oprema kupuje zasebno.

TABLICA 1 – PREPORUČENI RADNI PRITISAK

FUNKCIJA	PRIMENA	PRITISAK ZA DUVANJE (IZRAŽEN U BARIMA)	ZA RADNI PRITISAK VAZDUHA (IZRAŽEN U BARIMA)
Dvanje*	Za dvanje: -fudbalskih lopti	0,8 - 1**	1 - 4
	-gumenih čamaca, dušeka, dečijih bazena	0,5 - 1**	
	-unutrašnjih guma	2 - 3	
	-običnih guma za bicikle	1 - 3	
	-guma za dramski bicikl	2 - 2,5	
Oduvanje	Za uklanjanje prašine s običnih predmeta		8
	Za uklanjanje prašine sa preciznih aparatura		4
Lakiranje*	Za niskopritisno lakiranje malih površina		2 - 3
	Za crtanje vazdušnom četkicom		1,5 - 2
Pranje/ Prskanje*	Za pranje mlazom zraka/vode		8
	Za prskanje deterdženata na motore Za prskanje vode/proizvoda na bilje/cveće		8
Pritezanje/ Zabijanje ekspera*	Intervencije na drvetu		6

**Svakako pogledajte uputstva koja se nalaze na predmetu kojeg treba naduvati.

Potrebno je proveriti, dali se potreba vazduha i maksimalni radni tlak upotrebljenog pneumatskoga alata, slažu sa tlakom podešenom na regulatoru tlaka i sa količinom vazduha, koju proizvodi kompresor.

Prieš naudojimą perskaityti instrukcijų vadovėlį, tam kad būtų remiamasi sekantiomis pastabomis. Pasitikrinti tuo atveju, kai dvejojate dėl veikimo.

Išsaugoti visus dokumentus tam, kad bet kuris asmuo besinaudojantis kompresoriumi galėtų iš anksto juose pasitikrinti.

1 APSAUGOS TAISYKLĖS

 Šis simbolis nurodo turimas atidžiai perskaityti pastabas prieš pradėdami naudoti produktą tam, kad būtų išvengta galimos fizinės žalos vartotojui.

 Suspaustas oras yra potencialiai pavojinga energijos forma, todėl reikia būti ypaci atsargiems naudojant kompresorių ir papildomus prietaisus.

 Dėmesio: kompresorius gali išsijungti po to kai dingsta ir vėl iš naujo išsijungia elektros srovė.

AKUSTINIO SLĖGIO dydis išmatuotas 4 m. atitinka AKUSTINĮ GALINGUMĄ, pateiktą geltonoje etiketėje ant kompresoriaus, ir yra mažiau nei 20 dB.

 **KĄ GALIMA DARYTI**

- Kompresorius turi būti naudojamas tinkamose vietose (gerai vėdinamosiose vietose, kur oro temperatūra gali būti tarp +5°C ir +40°C) ir niekada nenaudojamas vietose, kur yra dulkių, rūgščių, garų, sprogstamųjų ar degių dujų.
- Darbo vieta turi būti visada švari. Veikiantis kompresorius turi būti pastatytas ant stabilios atramos. Naudokite kompresorių tik vertikalioje padėtyje.
- Darbo metu yra patartina naudoti apsauginius akinus, kad akys būtų apsaugotos nuo suslegto oro srovės išskeltų dalelių.
- Naudodami pneumatinius papildomus prietaisus stenkitės dėvėti apsauginę aprangą.
- Visad išlaikyti bent jau 4m. saugos atstumą tarp kompresoriaus ir darbo vietos.
- Patikrinkite pagrindinių kompresoriaus duomenų ir elektros instaliacijos duomenų atitikimą; yra leistinas +/-10% įtampas nuokrypis nominalių verčių atžvilgiu.
- Įkišti elektrinio laido kištuką į atšaką, tinkamą pagal formą, įtampą ir dažnį ir atitinkančią galiojančius normatyvus.
- Naudoti prailgintuvus su elektriniu laidu ne ilgesniu nei 5m. ir su laido galingumu ne mažesniu nei 1.5mm². Nepatariama naudoti prailgintuvų, skirtingų pagal ilgį nei kelių sujungimų ir sekcijų.
- Norėdami perkelti kompresorių į kitą vietą visada naudokite tiktai rankenėlę.

- Negalima kelti kompresoriaus už teleskopines rankenas (19 nuoroda). Ši rankena turi būti naudojama tik traukiant įrenginį.
- Naudojant suspaustą orą skirtingais numatytais naudojimo atvejais (pūtimas, pneumatiniai įrankiai, linavimas, plovimas tik su vandens skysčiais, sutvirtinimo ir t.t.) reikia žinoti ir laikytis atskiriems atvejams numatytų normatyvų.
- Šis kompresorius yra pagamintas, kad veiktų atitinkamai su pertraukomis, nurodytomis ant techninių duomenų plokštelės (pavyzdžiui S3-15 reiškia 1.5min darbo ir 8.5min pertrauka), norint išvengti per didelio elektrinio variklio įkaitimo. Tuo atveju jei taip atsitiktų, išjungtų terminė apsauga, esanti variklyje, automatiškai išjungdama elektros srovę, kai temperatūra yra per daug aukšta. Atsitačius normalioms temperatūros sąlygoms variklis automatiškai išsijungia.

 **KO NEGALIMA DARYTI**

- Niekada nenukreipti oro/ skysčių srovės į žmones, gyvūnus arba į save patį.
- Neleisti kompresoriaus į kontaktą su vandeniu ar kitais skysčiais tam, kad būtų išvengta ir niekada nenukreipti skysčio, purškiamo iš prie kompresoriaus prijungtų papildomų prietaisų, į patį kompresorių; įrenginys yra po slėgiu ir galėtų trenkti elektra arba įvykti trumpas sujungimas.
- Nenaudoti mechanizmo basomis kojomis ar drėgnomis rankomis ir kojomis.
- Netraukti maitinimo laido tam, kad ištrauktumėte kištuką iš atšakos arba tam, kad patrauktumėte kompresorių.
- Nepalikti mechanizmo sąveikai su atmosferiniais veiksniais (lietumi, saule, rūku, sniegu).
- Jei šituo kompresoriumi bus naudojami lauke, po panaudojimo visada laikyti jį po stogu ir sausose uždaroje patalpose.
- Niekada nesinaudoti kompresoriumi lyjant arba esant nepalankioms meteorologinėms sąlygoms.
- Neleisti naudotis kompresoriumi nekompetentingiems žmonėms be atitinkamos priežiūros. Laikykite atokiau nuo darbo vietos gyvūnus.
- Šis prietaisas nėra skirtas naudoti asmenims (įskaitant vaikus) su ribotais fiziniais, jutimo arba protiniais sugebėjimais, taip pat asmenims, kuriems rūksta patirties bei žinių, išskyrus atvejus, kai šie asmenys yra prižiūrimi arba juos apmoko asmuo, atsakingas už jų saugą.
- Vaikai turi būti prižiūrimi, kad nežaistų su prietaisu.
- Suspaustas oras, pagamintas šia mašina, nėra naudojamas farmacijos, maisto ar ligoninių sektoriuose ir negali būti naudojamas užpildyti oro balionams.
- Nestatyti užsidedančių objektų nei nailoninių ar medžiaginių daiktų šalia ir/ arba ant kompresoriaus.
- Neuždengti oro srovių ant kompresoriaus.
- Neatidaryti ir netaisyti jokios kompresoriaus dalies. Kreiptis į įgaliotą Paslaugų Centrą.

SUDEDAMOS DALYS (fig. A – B – C)

1 Jungiklis on / off	12 Spiralinis 5mt vamzdis
2 Apsaugos vožtuvas	13 Oro pūtimo pistoletas
3 Bako oro slėgio manometras	14 Galinė dėklė priedams
4 Darbo slėgio reguliavimo rankena	15 Maitinimo tinklas
5 Darbo oro slėgio manometras	16 Maitinimo laido dėklas
6 Suspausto oro išėjimas su greitąja mova	17 Prijungiamųjų detalių dėklas
7 Bako kondensato nesvarumų kranelis	18 Rankena transportavimui
8,9,10 Prijungimo detalės Pripūtimui	19 Teleskopinė rankena
11 Pripūtimo pistoletas	20 Ratukas

2 PAPILDOMŲ PRIETAISŲ PRJUNGIMAS PRIE KOMPRESORIAUS

 Prieš prijungiant papildomus prietaisus įsitikinti, kad kompresorius būtų išjungtas.

Visi papildomi prietaisai prijungiami prie kompresoriaus spiralinio vamzdžio (12) su sujungikliu ir greituoju prijungėju, pagalba.

Įkišti spiralinį vamzdį 12 iš sujungiklio A pusės į suspausto oro išėjimą 6 (fig.1). Stipriai paspausti sujungiklį A tol kol išgirsite metalinį spragtelėjimą. Prijungti pasirinktą papildomą prietaisą prie kito spiralinio vamzdžio (fig. 3) galo (C): stipriai paspausti papildomo prietaiso movą D į C vidų. Taip pat ir šiuo atveju metalinis spragtelėjimas perspės apie įvykusį sujungimą. Pabaigus darbą, išjungti kompresorių, ištuštinti suspausto oro baką

naudodami tuščia eiga prijungtą papildomą prietaisą (pvz. Pučiant su pistoletu), tada atjungti nuo kompresoriaus spiralinį vamzdį, traukiant atgal išorinį žiedą B (fig.2). Tokiu pat veiksmu (traukiant atgal sujungiklio C žiedą), atjungti nuo papildomo prietaiso spiralinį vamzdį (fig.4).

3 KOMPRESORIAUS NAUDOJIMAS

Prijungti norimą papildomą prietaisą. Prijungti kompresorių prie elektros tinklo maitinimo tinklo 15 pagalba, įdėti į kompresoriaus gale esantį dėklą 16.

Įjungti kompresorių paspaudžiant jungiklį 1. Kompresorius veiks tol, kol bakas pilnai prisipildys oru. Pasiekęs aukščiausią slėgį (8bar), kompresorius automatiškai sustos. Bake esančio suspausto oro slėgis nurodytas ant manometro 3. Saugumo sumetimais, ir dėl geresnio darbo, papildomi prietaisai turi dirbti pagal tam tikrą slėgį, nustatytą lentelėje 1 ir ant manometro 5 tai parodyta spalvotomis padalomis. Norėdami nustatyti darbo slėgį, nustatytą kiekvienam papildomam prietaisui, pasukite rankeną 4 pagal laikrodžio rodyklę (+) norėdami padidinti slėgį ir prieš laikrodžio rodyklę (-), kad jį sumažinti (patikrinti tikslų slėgio lygį ant manometro 5). Kai tik nustatomas tinkamas darbo slėgio lygmuo papildomas prietaisus yra paruoštas naudojimui. Yra normalu, kad kompresorius naudojamas suspaustą orą, išsijungia ir išsijungia intervalais.

Galite prijungti vienu metu du pneumatinius įrankius prie dviejų suspausto oro padavimo jungių 6 (pridedama greitoji jungtis). Šiuo atveju slėgis nustatomas abiem pneumatiniams įrankiams, reguliuojant darbinį slėgį rankenėle 4.

Yra įmanoma naudoti suspausta orą netgi toli nuo elektros maitinimo šaltinio: iš anksto pripildyti viduje esantį baką sekant veiksmais, aprašytais anksčiau; atjungti kompresorių nuo elektros maitinimo, nunešti kompresorių į darbo vietą, prijungti ir naudoti norimą papildomą prietaisą. Darbo laikas, prieš pripildant sekantį kartą, priklauso nuo sunaudoto oro kiekio.

Pabaigus naudoti kompresorių paspausti jungiklį 1 ir atjungti nuo srovės rozetės maitinimo laidą 15, įdėdami jį į gale esantį dėklą 16. Naudoti papildomą prijungtą prietaisą tuščia eiga kol bake nebeliks suspausto oro. Patariama sudėti visus papildomus prietaisus į dėklą 14, esantį kompresoriaus gale.

TELESKOPINĖS RANKENOS IŠTRAUKIMAS

Norėdami ištraukti teleskopinę rankeną, paspauskite mygtuką, kaip parodyta 11 pav., tada patraukite rankeną į viršų (12 pav.), kol iki galo išsitrauks: spragtelėjimas rodo, kad rankena ištraukta iki galo.

PRIEŽIŪRA

Nevalyti mašinos ir jos sudedamųjų dalių su tirpikliais, degiais skysčiais ir toksinėmis medžiagomis. Naudoti tik drėgną skudurėlį prieš tai ištraukus kištuką iš elektros rozetės. Maždaug po dveju darbo valandų reikia pašalinti susikondensavusį vandenį, susidariusi baka. Pirmą pašalinti visą orą per prijungtą papildomą prietaisą, kaip tai aprašyta aukščiau. Atsukti dviem pasukimais nešvarumų vožtuvą 7, esantį po kompresoriumi (prieš tai išjungtu), stengdamiesi laikyti jį vertikaliaje pozicijoje. Pašalinus visą vandenį, stipriai užsukti vožtuvą.

Įspėjimas: jei susikondensavęs vanduo nepašalinamas, jis gali sugadinti baką, taip apribodama jo galimybes bei sumažindamas jo saugumą. Kondensato PAŠALINIMAS turi būti atliktas atsižvelgiant į aplinkos apsaugą ir galiojančius įstatymus, nes kalbama apie teršiantį produktą.

Kompresorius turi būti šalinamas pagal specialias vietines normatyvas.

4 PŪTIMO PISTOLETAS

Padangų, vandens valčių, matracų, kamuolių ir kitų priemonių pripūtimui.
SLĖGIO LYGMUO: 1 - 4 barais

Įspėjimas: niekada nenukreipti suspausto oro žmonių ar gyvūnų link.

Įspėjimas: Niekada nepūsti objektų didesniu nei rekomenduotas pūtimo slėgiu, nes tai gali padaryti žalą patiemis daktams ir/ar žmonėms.

Įspėjimas: Pistoletas nėra pritaikytas pūsti autotransporto priemonių padangoms. Tokiai operacijai atlikti yra patartina naudoti tam pritaikytą pūtimo pistoletą, įsigijama atskirai.

NAUDOJIMAS

- 1) Prijungti pūtimo pistoletą 11 prie kompresoriaus kaip tai nurodyta skyriuje "2 - PAPILDOMŲ PRIETAISŲ PRIJUNGIMAS PRIE KOMPRESORIAUS".
- 2) Tuo atveju kai pučiamos padangos ir kai kurios dviračių padangos nereikia jokios kitos jungiamosios detalės (fig.7). Paspausti liežuvelį E (fig.5) ir prijungti prie padangos vamzdelį spaudžiant sukabinimą ant vožtuvo ir atleisti liežuvelį.
- 3) Nustatyti darbo slėgį pagal tą dydį, kuris nustatytas šiam papildomam prietaisui (žr. lentelę 1).
- 4) Pripūsti padangą pasukant rankenelę F (fig.6). Atleisti rankenelę ir persikaityti ant pistoleto manometro G pasiektą slėgį. Pakartoti operaciją tol, kol pasieksite norimą pripūtimo slėgį (neviršyti lentelėje 1 nurodyto pripūtimo slėgio). Tuo atveju kai per daug pripūčiama yra įmanoma sumažinti pūtimo slėgį paspaudžiant mygtuką H.
Dėmesio: nelaikyti ilgai pasuktos rankenos nepatikrinus pasiektą slėgio, tai gali susprogdinti jūsų pučiamą daiktą.
- 5) Tuo atveju kaip pučiami **futbolo kamuoliai, guminės valtys, kai kurios dviračio padangos ir vandens baseinai vaikams**, reikia naudoti atitinkamą jungiamąją detalę (fig.7)
Jungiamoji detalė 8 naudojama futbolui kamuoliams
Jungiamoji detalė 9 naudojama guminėms valtims, matracams ir vaikų baseinams
Jungiamoji detalė 10 naudojama kai kuriems dviračiams
Parinkti reikiamą jungiamąją detalę ir įkišti ją, spaudžiant, į pūtimo vamzdelį paspaudus liežuvelį E (fig.8).
[spaudus jungiamąją detalę atleisti liežuvelį E.
Tam, kad užfiksuotumėte jungiamąją detalę, lengvai pasukite ją pagal laikrodžio rodyklę
- 6) Pradėti pūsti norimą objektą kaip aprašyta 4 punkte

NAUDOJIMO PATARIMAI

Naudojant pripūtimo pistoletą bent jau kas dvi savaites, tam kad būtų patikrinta, ar padangos yra reikiamame slėgyje, sumažina degalų

sunaudojimą, prailgina padangų gyvenimą, padidina apsaugą, nes sumažina stabdymo kelią ir transporto priemonės manevravimą.

PRIEŽIŪRA

Nevalyti pūtimo pistoleto ir prijungiamųjų detalių su tirpikliais, degiais skysčiais ar toksinėmis medžiagomis.

5 ORO PŪTIMO PISTOLETAS

Dulkių ir nešvarumų pašalinimui.
SLĖGIO LYGMUO: 4 - 8

Įspėjimas: Dėmesio: kai naudojate oro pūtimo purkštuvą patariame naudoti apsauginius akinius.

Įspėjimas: Niekada nenukreipti suspausto oro prieš žmones ar gyvūnus. Būkite atsargūs ir nepūskite dulkių ir nešvarumų savęs pačių ar kitų asmenų link.

NAUDOJIMAS

- 1) Prijungti oro pūtimo pistoletą 13 prie kompresoriaus kaip tai parodyta dalyje "2 - PAPILDOMŲ PRIETAISŲ PRIJUNGIMAS PRIE KOMPRESORIAUS".
- 2) Nustatyti darbo slėgį pagal šiam prietaisui nurodytą dydį (žr. lentelę 1).
- 3) Nukreipti oro pūtimo pistoletą į norimus nuvalyti paviršius ir pasukti rankeną E (fig. 9). Oro srovė gali būti sureguliuojama paspaudus daugiau ar mažiau rankeną E.

NAUDOJIMO PATARIMAI

Namų kilimai bei mašinų kilimėliai gali būti labai veiksmingai išvalyti su oro pūtimo pistoleto. Idealiai taipogi ir klatiatoroms, elektros įrenginiams, šaldytuvams, fotoaparatams, telekameroms, stiklo dirbiniams ir dulkių siurblių filtrams (fig. 10).

Dėmesio: darbo metu su delikatais ar brangiais paviršiais (telekameromis, fotoaparatais objektyvais ir t.t.) sumažinti slėgio dydį iki minimumo.

PRIEŽIŪRA

Nevalyti valymo pistoleto su tirpikliais, degiais skysčiais ar toksinėmis medžiagomis.

6 KITI DARBAI

Kiti darbai* yra įmanomi įsigyjant papildomus prietaisus.

LENTELĖ 1 – REKOMENDUOJAMAS DARBO SLĖGIS

FUNKCIJA	TAIKYMAS	PŪTIMO SLĖGIS (BARAIS)	DARBO SLĖGIS (BARAIS)
Pūtimas*	Pučiant: -futbolo kamuolius	0.8 - 1**	1 - 4
	-guminės valtys, matracus ir vaikų baseinus	0.5 - 1**	
	-Padangas	2 - 3	
	-Bendras dviračių padangas	1 - 3	
	-Kalmų dviračių padangas	2 - 2,5	
Oro pūtimas	Pašalinti dulkes ir nešvarumus nuo bendrų paviršių		8
	Nuimti dulkes nuo jautesnių įrenginių		4
Lakavimas*	Lakuoti žemu slėgiu nedidelius paviršius		2 - 3
	Naudoti aerografa		1,5 - 2
Plovimas/ Purškimas*	Plovimui su Oro/ Vandens antgaliu		8
	Puršksti plovimo skysčius ant motorų Puršksti vandenį/skystį ant augalų/gėlių		8
Nuėmimas/ Prikalimas*	Darbai su medžiu		6

** Bet kokiu atveju pasikonsultuokite pateiktuose pučiamam gaminiui nurodytuose.

Įsitikinti, kad oro sunaudojimas ir maksimalus norimo naudoti pneumatinio įrankio darbo slėgis atitinka slėgio reguliatoriaus nustatytą slėgį bei kompresoriaus tiekiamą oro kiekį.

Enne kasutamist lugege läbi kasutusjuhend selleks, et tugineda järgmistele märkustele.

Kontrollige, juhul, kui on kahtlusi seoses tegutsemisega.

1 ETTEVAATUSESKIRJAD

 See sümbol näitab ära märkused, mis tuleb hoolikalt läbilugeda enne toote kasutamist selleks, et vältida kasutaja võimalikke füüsilisi vigastusi.

 Suruõhk on potentsiaalselt ohtlik energiamorm, selle pärast tuleb kompressori ja lisaseadeldiste kasutamisel olla eriti ettevaatlik.

 Tähelepanu: kompressor võib elektrivoolu katkemisel seiskuda ja elektrivoolu sisselülitumisel uuesti käivituda.

4 m kaugusel mõõdetud AKUSTIKA RÕHU väärtus vastab AKUSTIKA VÕIMSUSE väärtusele, mis on ära toodud kompressori kollasel etiketil, miinus 20 dB.

MIDA VÕIB TEHA

- Kasutage kompressorit sobivates kohtades (hästi õhutavates kohtades, kus õhutemperatuur võib olla +5°C kuni +40°C) ja ärge kunagi kasutage kohtades, kus leidub tolm, hapet, auru, plahvatavaid või süttavaid gaase.
- Töökoht peab olema alati puhas. Töötav kompressor peab asetsema stabiilsel alusel. Kasutage kompressorit ainult vertikaalsendis.
- Töö ajal soovitatakse kasutada kaitseprille, et silmad oleksid kaitstud õhuvoolust tekitatud osakeste eest.
- Täiendavaid pneumaatilisi seadmeid kasutades kandke alati kaitseriietust.
- Hoidke alati vähemalt 4 m suurust vahemaad kompressori ja töökohta vahel.
- Kontrollida kompressori numbrimärgi andmete vastavust elektriseadme omadele: pinge lubatud kõikumine nominaalväärtuse suhtes on +/-10%.
- Elektrijuhtme pistik sisestage alati harusse, mis sobib kuju, pinge, sägeduse ja vastavate kehivate normide poolest.
- Kasutage pikendusjuhtmeid, mis ei ole pikemad, kui 5 m ja juhtmevõimsusega, mis ei ole väiksem kui 1.5 mm². Pole soovitatav kasutada pikendusjuhtmeid mis erinevad pikkuse poolest ja on mitme ühenduse ja sektsiooniga.
- Kompressori ümbertõstmiseks teise kohta kasutage alati ainult käepidet.
- Mitte tõsta kompressorit teleskoopilisest käepidemest (viide 19). Kasutage seda käepidet üksnes komponendi tõmbamiseks.

- Kasutades suruõhku erinevatel ettenähtud juhtudel (puhumine, pneumaatilised tööriistad, lakkimine, pesemine ainult vesilahustega, kinnitamine jne.) tuleb tunda ja pidada kinni erijuhtude jaoks ettenähtud eeskirjadest.

- Käesolev kompressor on valmistatud nii, et ta töötaks tehniliste andmete tabelis ära toodud vastavate vaheaegadega (näiteks S3-15 tähendab 1.5min tööd ja 8.5min vaheaega), seda vältimaks elektrimootori liigset ülekuumenemist. Juhul kui temperatuur on liiga kõrge, rakendub mootoris asuv termokaitse, mis lülitab automaatselt elektrivoolu välja. Kui normaalsed temperatuuritingimused on taastunud, lülitub mootor taas automaatselt sisse.

MIDA EI TOHI TEHA

- Ärge kunagi suunake õhu/vedelike voolu inimeste, loomade või isenda suunas.
- Ärge laske kompressoriga kontaktteeruda veega või teiste vedelikega ja ärge kunagi suunake vedelikku, mis on pritsitav kompressoriga ühendatud lisaseadeldistest kompressori enda suunas: seadeldis on pinge all ja sellest võib saada elektrilöögi või võib tekkida lühis.
- Ärge kasutage seadeldist paljajalu või niiskete käte ja jalgadega.
- Ärge tõmmake toitejuhet selleks, et tõmmata pistikut harust välja või selleks, et tõmmata kompressorit.
- Ärge jätke seadeldist loodusjõudude toime kätte (vihm, päike, udu, lumi).
- Juhul, kui kompressorit kasutatakse välitingimustes, tuleb pärast selle kasutust see alati asetada kaetud ja sulgetud paika.
- Ärge kasutage kunagi kompressorit välitingimustes vihma või halbae ilmastikutingimustes korral.
- Ärge laske kompressorit kasutada ebakompetentsetel isikutel ilma vastava järelevalveta. Hoidke loomad töökohtast eemal.
- See seade ei ole mõeldud kasutamiseks inimeste poolt (kaasa arvatud lapsed), kelle füüsilised, sensoriaalsed või vaimsed võimed on ebapiisavad, või puudub kogemus ja teadmised, välja arvatud juhul, kui seadme kasutamist puudutavates küsimustes neid jälgib või juhendab nende ohtuse eest vastutav isik.
- Laste puhul peab toimuma järelevalve, et nad seadmega ei mängiks.
- Käesoleva masinaga toodetud suruõhku ei kasutata farmaatsias, toiduainete ega haiglate sektorites ja seda ei tohi kasutada õhupalloonide täitmiseks.
- Ärge hoidke kompressori lähedal ega peal süttavaid, nalionist või riidest esemeid.
- Ärge katke kinni kompressoriga oleval õhuavasid.
- Ärge avage ega parandage mingit kompressori osa. Pöörduge tuleb violitatud Teeninduskeskusesse.

KOKKUPANDAVAD OSAD (fig. A - B - C)

1	Lüliti on/ off	12	Spiraalne 5m toru
2	Kaitseklapp	13	Puhurpüstol
3	Paagi õhurõhu manomeeter	14	Tagumine tarvikutehoidik
4	Töörõhu reguleerimise käepide	15	Toitevõrk
5	Töö õhurõhu manomeeter	16	Toitejuhtme karp
6	Suruõhu väljumine kiirtüega	17	Ühendatavate detailide karp
7	Paagi kondenseerunud mustuse kraan	18	Kandekäepide
8,9,10	Ühendusdetailid Täispuhumiseks	19	Teleskoopkäepide
11	Täispuhumise püstol	20	Rattad

2 LISASEADLIDISTE ÜHENDAMINE KOMPRESSORIGA

 Enne lisaseadeldiste ühendamist veenduge, et kompressor on väljalülitatud.

Kõik lisaseadeldised ühendatakse kompressoriga ühendaja ja kiirliidesega toru (12) abil.

Sisestage spiraalitoru 12 ühendaja A poolt suruõhu väljumisavasse 6 (fig. 1). Vajutage tugevasti ühendajat A kuni kuulete metallist praksatust.

Ühendage valitud lisaseadeldis teise spiraalitoru (fig. 3) otsaga (C): vajutage tugevasti lisaseadeldis tupe D C sisse. Ka sellel juhul annab metalline praksatust märku toimunud ühendusest.

Kui olete töö lõpetanud, lülitage kompressor välja, tühjendage suruõhu paak kasutades ühendatud lisaseadeldist tühja käiguga (nt. puhuge tühja püstoliga), siis võtke kompressori küljest lahti spiraalne toru, tõmmates

tagasi välist rõngast B (fig. 2). Samamoodi (tõmmates tagasi ühendaja C rõngast), võtke lisaseadeldise küljest lahti spiraalne toru (fig. 4).

3 KOMPRESSORI KASUTAMINE

Ühendage soovitat lisaseadeldis. Ühendage kompressor elektrivõrguga toitevõrgu 15 abil, mis on kompressori taga olevas magasinis 16.

Lülitage kompressor sisse vajutades lülitile 1. Kompressor töötab seni, kuni paak on täielikult õhku täis. Peale kõrgeima rõhu saavutamist (8bar), jääb kompressor automaatselt seisma. Paagis oleva suruõhu rõhk on äranäidatud manomeetril 3.

Turvalisuse ja parema töö tagamiseks peavad lisaseadeldised töötama vastava kindla rõhuga, mis on tabelis 1 ja manomeetril 5 on see äranäidatud värviliste jaotustena. Soovides määrata töörõhku, mis on määratud igale lisaseadeldisele, keerake käepidet 4 kellaosuti liikumise suunas (+) kui soovite rõhku suurendada ja kellaosuti liikumise vastandisuunas (-), kui soovite rõhku vähendada (kontrollige täpselt rõhutatust manomeetril 5). Kui on määratud sobiv töörõhu tase, on seadeldis kasutamiseks valmis.

On normaalne, et kasutades suruõhku lülitub kompressor teatud ajavahemike järel välja ja uuesti sisse.

Saate ühendada samaaegselt kaks suruõhutööriista kahte suruõhu väljalaskevasse 6 (koos kiirühendusega). Sellisel juhul seadistatakse mõlemale suruõhutööriistale sama rõhk, reguleerides nupu 4 abil töörõhku.

Suruõhku on võimalik kasutada isegi kaugel elektri toiteallikast: täitke eelnevalt sees oleva paagi, järgides eelnevalt kirjeldatud toiminguid; võtke kompressor lahti elektriallikast ja viige töökohta, ühendage ja kasutage soovivat lisadetaili. Tööaeg enne järgmist täitmiskorda sõltub ärakasutatud õhu kogusest.

Lõpetades kompressori kasutamise vajutage lülitit 1 ja lülitage toitejuhe

voolurosetist välja 15, pannes see taga olevasse karpi 16. Kasutage ühendatud lisaseadeldist tühja käiguga, kuni paaki pole jäänud suruõhku. Soovitav on panna kõik lisaseadeldised karpi 14, mis asub kompressori taga.

TELESKOOPKÄEPIDEME PIKENDAMINE

Teleskoopkäepideme pikendamiseks vajutage nuppu, nagu näidatud **joonisel 11**, seejärel tõmmake käepidet kõrgemale (**joonis 12**) kuni selle täispikkuseni. Klõpsatus annab märku, et käepide on lõpuni välja tõmmatud.

HOOLDUS

Ärge puhastage masinat ja selle kokkupandavaid osi lahustitega, põlevate vedelike ja toksiliste ainetega. Kasutage ainult niisket lappi, tõmmates enne pistiku elektrirosetist välja. Umbes peale kahte töötundi tuleb kõrvaldada kondenseerunud vesi, mis on paaki tekkinud. Kõigepealt kõrvaldage kogu õhk läbi ühendatud lisaseadeldise, nagu seda on eelnevalt kirjeldatud. Keerake kahe pöördega lahti mustuse klapp 7, mis asub kompressori all (eelnevalt väljalülitatud), üritades seda hoida vertikaalses asendis. Kui olete kogu vee eemaldanud, keerake klapp kõvasti kinni.



Tähelepanu: kui kondenseeruvat vett ei eemaldata, võib see rikkuda paagi, piirates selle võimalusi ja vähendades ohutust. Kondensaadi KÕRVALDAMIST tuleb viia läbi arvestades keskkonnakaitses ja kehtivate seadustega, kuna tegemist on saastva produktiga.

Kompressori peab hõivama kohalike normatiividega ettenähtud sobivate meetodite kohaselt.

4 PUHUMISPÜSTOL

Autokummide, kummipaate, madratsite, pallide ja muude esemete täispuhumiseks. RÕHU TASE: 1 - 4 baarides



Tähelepanu: ärge kunagi suunake kokkusurutud õhku inimeste ega loomade suunas.



Ärge puhuge asjadesse õhku kunagi tugevama rõhuga, kui on soovitatav, kuna see võib kahjustada asju ja/või inimesi.



Püstoliga ei saa täita sõiduaudote rehve. Sellise operatsiooni läbiviimiseks on soovitatav kasutada selleks mõeldud puhumispüstolit, mille tuleks soetada eraldi.

KASUTAMINE

- 1) Ühendage puhumispüstol 11 kompressoriga, nagu on näidatud osas "2 - LISASEADELDISTE ÜHENDAMINE KOMPRESSORIGA".
- 2) Juhul kui puhutakse täis **rehve** ja mõningaid **jalgrattarehve** ei ole vaja mingit muud ühendamisdetaili (**fig. 7**). Vajutage keelt **E** (**fig. 5**) ja ühendage rehvi külge toru vajutades ühendust klapi ja laske keel lahti.
- 3) Määrake töö rõhk selle suuruse järgi, mis on mõeldud käesolevale lisaseadeldisele (vt. **tabel 1**).
- 4) Puhuge rehvi täis keerates käepidet **F** (**fig. 6**). Laske käepide lahti ja lugege püstoli manomeetrit **G** saavutatud rõhku. Korra operatsiooni seni, kuni olete saavutanud soovitava täispuhumise rõhu (ärge ületage **tabelis 1** äranäidatud täispuhumise rõhku). Juhul, kui on puhutatud täis liiga kõvasti, on võimalik vähendada puhumisrõhku vajutades nupule **H**. **Tähelepanu:** ärge hoidke käepidet pikalt keeratuna kontrollimatta saavutatud rõhku, nii võib lõhkeda teie poolt täispuhutatud ese.
- 5) Juhul, kui puhute täis **jalgpalli palle**, **kummipaate**, **mõningaid jalgrattarehve** ja **laste veebasseine**, tuleb kasutada vastavat ühendusdetaili (**fig. 7**)
 - Ühendusdetaili 8 kasutatakse jalgpalli pallide jaoks
 - Ühendusdetaili 9 kasutatakse kummipaate, madratsite ja lastebasseinide jaoks
 - Ühendusdetaili 10 kasutatakse mõningate jalgrattaste jaoks
 Vajalike välja vajalik ühendusdetail ja sisestage see vajutusega puhumistorusse vajutades keelt **E** (**fig. 8**). Kui olete sisestanud ühendusdetaili, laske lahti keel **E**. Selleks, et fikseerida ühendusdetaili, keerake seda kergelt kellaosuti liikumise suunas
- 6) Hakake puhuma täis soovitatav objekti, nagu on kirjeldatud 4. punktis

KASUTAMISNÕUANDED

Puhumispüstoli kasutamine vähemalt iga kahe nädala järel, selleks et oleks kontrollitud, kas kummid on vajaliku rõhu all, vähendab kütuse kulu, pikendab kummide iga, suurendab turvalisust, kuna vähendab peatusi teel ja transpordivahendi manööverdämist.

HOOLDUS

Ärge puhastage puhumispüstolit ja ühendatavaid detaile lahustitega, süttivate vedelike või toksiliste ainetega.

5 PUHURPÜSTOL

Toimu ja mustuse eemaldamiseks. RÕHU TASE: 4 - 8



Tähelepanu: Õhupuhumis – purskurit kasutades soovitage kanda kaitseprille.



Ärge kunagi suunake suuruõhku inimeste ega loomade suunas. Olge ettevaatlik ja ärge kunagi puhuge toimu ja mustust isenda ega teiste isikute suunas.

KASUTAMINE

- 1) Ühendage puhurpüstol 13 kompressoriga nagu on äranäidatud osas "2 - LISASEADELDISTE ÜHENDAMINE KOMPRESSORIGA".
- 2) Määrake töö rõhk käesolevale seadeldisele määratud suuruse järgi (vt. **tabel 1**).
- 3) Suunake puhurpüstol pindade suunas, mida soovite puhastada ja keerake käepidet **E** (**fig. 9**). Õhurõhku saab reguleerida vajutades rõhkem või vähem käepidet **E**.

KASUTAMISNÕUANDED

Puhurpüstoliga saab väga edukalt puhastada kodu- ja autoväipaisid. Samuti on see ideaalne klaviatuuride, elektriseadeldiste, külmutuskappide, fotoaparaatide, televiisori monitoride, klaasist esemete ja tolmumejate filtrite puhastamiseks (**fig. 10**).

Tähelepanu: puhastades delikaatseid ja kalleid pindasid (televiisori monitore, fotoaparate objekte jne.) vähendage rõhusuurt miinimumini.

HOOLDUS

Ärge puhastage puhurpüstolit lahustite, süttivate vedelike ja toksiliste ainetega.

6 MUUD TÖÖD

Muid töid* on võimalik teha kui soetate endale lisaseadeldisi.

TABEL 1 – SOOVITATAV TÖÖRÕHK			
FUNKTSIOON	KASUTAMINE	PUHUMISRÕHK (BAARIDES)	TÖÖRÕHK (BAARIDES)
Täispuhumine*	Puhudes täis: - Jalgpallipalle	0,8 - 1**	1 - 4
	- Kummipaate, madratsid ja lastebasseine	0,5 - 1**	
	- Rehve	2 - 3	
	- Üldiseid jalgrattarehve	1 - 3	
	- Mägijalgrattaste rehve	2 - 2,5	
Õhu puhumine	Toimu ja mustuse eemaldamiseks üldistelt pindadelt		8
	Toimu eemaldamiseks tundlikematelt seadetest		4
Lakkimine*	Madala rõhuga väikste pindade lakkimiseks		2 - 3
	Kasutage aerograafi		1,5 - 2
Pesemine/ Pihustamine*	Pesemiseks Õhu/ Vee otsikuga		8
	Pesemisvedelike pihustamiseks mootoritele Vee pihustamiseks/vedeliku pihustamiseks taimedele /lilledele		8
Eemaldamine/ Kinnitamine*	Töök puduga		6

** Igal juhul konsulteerige olemasolevate eeskirjadega.

Kontrollige, et õhu tarbimine ja pneumaatilise instrumendi kasutatav maksimaalne töö rõhk vastab rohu regulaatoril valitud rõhu ja kompressori poolt jaotatava õhu kogusega.

Pirms lietošanas izlasiet instrukciju rokasgrāmatu, lai varētu vadīties pēc sekojošām piezīmēm. Pārbaudiet savas darbības gadījumos, ja šaubāties par tām.

Saglabājiet visus dokumentāciju, lai jebkura persona, kas lieto kompresoru varētu pirms lietošanas ar to iepazīties.

1 DROŠĪBAS NOTEIKUMI

 Šis simbols norāda uz nepieciešamību uzmanīgi izlasīt piezīmes pirms produkta lietošanas, lai lietotājs izvairītos no iespējamam fiziskiem zaudējumiem.

 Saspiests gaiss ir potenciāli bīstama enerģijas forma, tādēļ nepieciešams īpaši uzmanīties, lietojot kompresoru un papildus iekārtas.

 Uzmanību: kompresors var ieslēgties gadījumos, ja pazūd un no jauna parādās elektrība

AKUSTISKA SPIEDIENA izmērīta kā 4 m vērtība ir identiska AKUSTISKAS JAUDAS vērtībai, kas ir paziņota uz dzeltenas birkas kas ir uz kompresora, mīnuss 20 dB.

KO VAR DARĪT

- Kompresoru lietot piemērotās vietās (labi vēdināmās, kur gaisa temperatūra ir starp +5°C un +40°C) un nekad nelietot vietās, kur ir putekļi, skābes, tvaiki, eksplozīvas vai viegli uzliesmojošas gāzes
- Darba vietai vienmēr jābūt tīrai. Strādājot kompresoram jābūt novietotam uz stabila atbalsta. Izmantojiet kompresoru tikai vertikālā stāvoklī.
- Darba laikā ieteicams valkāt aizsargbrilles, lai acis tiktu aizsargātas no daļiņām, ko izraisa saspiesta gaisa straume.
- Izmantojot pneimatiskas papildus ierīces cenšieties vienmēr valkāt aizsargājošus apģērbus.
- Vienmēr ievērot vismaz 4m. drošu attālumu no kompresora līdz darba vietai.
- Pārbaudīt vai kompresora etiķetes dati atbilst elektriskās iekārtas datiem; var pieļaut sprieguma variāciju no nominālas vērtības +/-10%.
- Elektriska vada kontaktdakšu iespraust rozetē, kas atbilst formai, spriegumam un frekvencei, kā arī spēkā esošajiem normatīviem.
- Lietot pagarinātājus, kas nav garāki par 5m. ar vada šķērsgrīzumu ne mazāku par 1.5mm². Nav ieteicams lietot pagarinātājus, kas atšķiras pēc garuma, ar vairākiem savienojumiem vai sekcijām.
- Vēloties pārvietot kompresoru uz citu vietu, vienmēr lietojiet tikai rokturi.

- Neceliet kompresoru ar teleskopisko rokturi (atsauce 19). Šis rokturis ir paredzēts tikai ierīces vilkšanai.
- Pielietojot saspiestu gaisu atšķirīgos lietot paredzētos veidos (pūšana, pneimatiskās ierīces, lakošana, mazgāšana tikai ar ūdens šķīdumiem, nostiprināšanai u. t.t.) vajag zināt un ievērot atsevišķos gadījumos paredzētos normatīvus.
- Šis kompresors ir ražots, lai atbilstoši strādātu pārtraukumu attiecību, kas ir norādīti tehnisko datu plāksnītē (piemēram S3-15 nozīmē 1.5 min darba un 8.5 min pārtraukumu), lai izvairītos no pārāk lielas elektromotora pārkaršanas. Gadījumos, ja tomēr tā notiek, ieslēdzas motora termodrošinātājs, kurš automātiski atvieno spriegumu, ja temperatūra kļūst pārāk augsta, pārāk lielas strāvas izmantošanas dēļ. Pie normāliem temperatūras apstākļiem dzinējs automātiski ieslēdzas.

KO NEDRĪKST DARĪT

- Nekad nenovirziet gaisa/ šķidrums strūklu pret cilvēkiem, dzīvniekiem vai pret sevi.
- Nepieļaut kompresora saskarsmi ar ūdeni un citiem šķidrumiem, lai izvairītos no nelaimes gadījumiem, kā arī nekad nepavērst šķidrumu, kas tiek smidzināts no iekārtām, kuras pieslēgtas kompresoram, pret pašu kompresoru: ierīce atrodas zem spiediena un iespējams elektriskās strāvas trieciens vai tsvaivienojums.
- Nelietot ierīci, ja ir basas kājas vai mitras rokas vai kājas.
- Nevelciet aiz aizvada lai izrautu kontaktdakšu no rozetes vai pārvietotu kompresoru,
- Neatstāt mehānismu laika apstākļu iedarbībai (lietus, saule, migla, sniegs).
- Ja šis kompresors ir jāizmanto ārpus telpas, pēc izmantošanas vienmēr pārvietojiet to segtajā vai slēgtajā vietā.
- Nekad neizmantojiet kompresoru ārpus telpas vai kad līst lietus vai ir nelabvēlīgie meteoroloģiskie apstākļi.
- Nepieļaut, ka kompresoru lieto nekompetentas personas, ja nav atbilstoša uzraudzība. Glabājiet dzīvniekus tālāk no darba vietas.
- Šī ierīce nav paredzēta lietošanai personām (ostarp bērniem) ar fiziskiem, sensoriem vai mentāliem traucējumiem vai personām, kurām pietrūkst pieredzes un zināšanu, izņemot, ja par viņu drošību atbildīgais veic uzraudzību vai ir apmācījis šīs personas par šīs ierīces lietošanu.
- Bērni jāuzrauga, lai viņi nerotātajās ar šo ierīci.
- Saspiests Saspiesto gaisu, ko ražo ierīce, nedrīkst lietot farmācijas, pārtikas vai slimnīcu sektoros, to nedrīkst izmantot gaisa balonu uzpildei.
- Nelikt uzliesmojošus objektus, nelona vai audekla priekšmetus blakus ūvai uz kompresora.
- Neaizklāt kompresora gaisa plūsmu.
- Neatvērt un nelabot nevienu kompresora detaļu. Vērsties pilnvarotā Pakalpojumu Centrā.

SASTĀVDAĻAS (fig. A - B - C)

1	Slēdzis on/ off	12	Spirāles 5mt caurule
2	Drošības ventilis	13	Gaisa pistole
3	Tvertnes gaisa spiediena manometrs	14	Aizmugurējais piederumu nodalījums
4	Darba spiediena regulēšanas rokturis	15	Barošanas tīkls
5	Darba gaisa spiediena manometrs	16	Barošanas vada ieliktņi
6	Saspiesta gaisa izeja ar ātras fiksācijas uznavu	17	Pievienojamo detaļu ieliktņi
7	Tvertnes kondensāta netiruma krāns	18	Pārnēsāšanas rokturis
8,9,10	Pievienojamās detaļas. Piepūšanai	19	Teleskopiskais rokturis
11	Pistole piepūšanai	20	Rīteris

2 PAPILDUS IERĪČU PIESLĒGŠANA PIE KOMPRESORA

 Pirms papildus ierīču pievienošanas pārlecinieties, ka kompresors ir ieslēgts.

Visas papildus iekārtas tiek pieslēgtas pie kompresora ar spirāles caurules (12) un savienojumu, kā arī ātras fiksācijas savienotāju palīdzību.

Iespraudiet spirāles cauruli 12 no savienotāja A puses saspiesta gaisa izejai 6 (1. att.). Stipri piespiediet savienotāju A līdz atskan metālisks sprāksšis. Pievienot izvēlēto papildus ierīci pie otra spirāles caurules (3. att.) gala (C); stipri piespiediet papildus ierīces uznavu D un C vidū. Arī šīnī gadījumā metālisks sprāksšis liecinās, ka noticis savienojums.

Darbu pabeidzot, izslēgt kompresoru, iztukšot saspiesta gaisa tvertni lietojot pieslēgto papildus ierīci tukšgaitā (piem. pūst ar pistoli), pēc tam no kompresora atvienot spirāles cauruli, paraujot atpakaļ ārējo gredzenu B (2. att.). Tādā pat veidā (paraujot atpakaļ savienojuma C gredzenu), atvienot no papildus ierīcēm spirāles cauruli (4. att.).

3 KOMPRESORA LIETOŠANA

Pieslēgt vēlamo papildus ierīci. Pieslēgt kompresoru pie elektroflīka ar barošanas tīkla 15 palīdzību, [kas atrodas kompresora aizmugurē esošā ieliktnī 16.

Piespiežot slēdzi 1, ieslēgt kompresoru. Kompresors strādās, Kompresors strādās, līdz tvertne pilnīgi piepildīsies ar gaisu. Sasniedzot maksimālo spiedienu (8bar), kompresors automātiski aptāsies. Tvertnē esošais saspiesta gaisa spiediens norādīts uz manometra 3.

Drošības apsvērumu dēļ, un, lai darbs būtu kvalitatīvāks, papildus ierīcēm jādarbojas saskaņā ar spiedienu, kāds norādīts tabulā 1 un uz manometra 5 krāsainām iedaļām. Vēloties uzstādīt darba spiedienu, kāda noteikta katrai papildus ierīcei, pagrieziet rokturi 4 pulksteņa rādītāju virzienā (+) vēloties palielināt spiedienu pretēji pulksteņa rādītāju virzienam (-), lai to samazinātu (pārbaudīt precīzu spiediena līmeni uz manometra 5). Tikko ir noteikts piemērots darba spiediena līmenis, papildus ierīce ir sagatavota lietošanai. Ir normāli, ka kompresors lietojot saspiestu gaisu, ieslēdzas un ieslēdzas ar intervāliem.

Pie divām saspiestā gaisa izejām (kas aprīkotas ar ātrdarbīgiem stiprinājumiem) var vienlaicīgi pievienot divus pneimatiskos darbarīkus 6. Šajā gadījumā abiem pneimatiskajiem darbarīkiem tiks padots vienāds darba spiediens, kuru var regulēt ar rokturi 4.

Iespējams lietot saspiestu gaisu pat atrodoties tālu no barošanas avota: iepriekš piepildīt vidū esošo tvertni, veicot darbības, kuras aprakstītas iepriekš, atslēgt kompresoru no barošanas, aiznest kompresoru uz darba vietu, pieslēgt un lietot vēlamo papildus ierīci. Darba laiks, pirms nākošās uzpildīšanas, ir atkarīgs no izmantotā gaisa daudzuma.

Beidzot kompresoru lietot, piespiest slēdzi 1 un atslēgt vadu no elektrības rozetes 15, ielikt to aizmugurē esošajā ieliktņī 16. Lietot papildus pievienoto ierīci tukšgaitā, kamēr tvertnē vairs nepaliek saspiesta gaisa. Ieteicams ielikt visas papildus ierīces ieliktņī 14, kas atrodas kompresora galā.

TELESKOPISKĀ ROKTURĀ IZVIRZĪŠANA

Nospiediet pogu, kā parādīts 11. att., lai izvirsītu teleskopisko rokturi, velciet to līdz galam uz augšu (12. att.): rokturim, sasniedzot gala pozīciju, ir dzirdams klikšķis.

APKOPE

Netīrīt ierīci un tās sastāvdaļas ar šķīdinātājiem, uzliesmojošiem šķīdumiem un toksiskām vielām. Lietot tikai mitru lupatīti, pirms tam izraujot kontaktakšus no elektrības rozetes.

Apmēram pēc divām darba stundām nepieciešams likvidēt kondensācijas ūdeni, kas izveidojies tvertnē. Pirms tam izlaist visu gaisu izmantojot pievienoto papildus ierīci, kā aprakstīts iepriekš. Ar diviem apgriezieniem atskrūvēt netīrumu krānu 7, kas atrodas zem kompresora (pirms tam izslēgt), cēnsoties to noturēt vertikālā stāvoklī. Pēc visa ūdens izlaišanas, stingri aizskrūvējiet ventili

Uzmanību: ja sakondensējais ūdens netiek likvidēts, tas var sabojāt tvertni, tā aprobežojot to iespējas un samazinot to drošību.
Kondensāta LIKVIDĀCIJĀ jāveic, ņemot vērā vides aizsardzību un spēkā esošo likumdošanu, jo runājams par vidi piesārņojošu produktu.

Kompresoru vajag pārstrādāt sekojot atbilstošiem kanāliem, paredzētiem vietējos normatīvos.

4 PISTOLE PIEPŪŠANAI

Ripķu, laivu, matraču, bumbu un citu lietu piepūšanai.
SPIEDIENA LĪMENIS: 1 - 4 bar

Uzmanību: nekad nepārvērst saspiestu gaisu pret cilvēkiem vai dzīvniekiem.

Uzmanību: Nekad nepiepūst objektu, izmantojot lielāku spiedienu kā rekomendēts, jo tā var sabojāt pašu lietu un/ vai radīt zaudējumus cilvēkiem.

Uzmanību: Pistole nav piemērota transporta līdzekļu ripām. Lai tādu operāciju veiktu, ieteicams lietot tam paredzētu pistoli, kuru var iegādāties atsevišķi.

LIETOŠANA

- 1) Pievienot pistoli piepūšanai 11 pie kompresora, ka tas norādīts nodaļā "2 - PAPILDUS IERĪČU PIESLĒGŠANA PIE KOMPRESORA".
- 2) Gadījumos, kad tiek piepūstas *riepas* un dažu veidu *velosipēdu riepu piepūšanai* nav nepieciešamas nekādas citas savienošanas detaļas (7. att.). Piespiest mēlīti E (5. att.) un pievienot riepai caurulīti piespiežot savienojumu uz ventija un atlaist mēlīti.
- 3) Uzstādīt darba spiedienu saskaņā ar lielumu, kāds noteikts šai papildus ierīcei (sk. tabulu 1).
- 4) Piepūst riepu pagriežot rokturi F (6. att.). Atlaist rokturi un nolaist uz pistoles manometra G sasniegto spiedienu. Atkārtot operāciju, kamēr tiek sasniegts vēlamais spiediens (nepārsniedzot tabulā 1 norādīto piepūšanas spiedienu). Gadījumā, ja tiek piepūstas par daudz, iespējams samazināt spiedienu piespiežot pogu H.
Uzmanību: neturēt rokturi pagrieztu ilgstoši, nepārbaudot sasniegto spiedienu, tādā veidā piepūšamais objekts var sprāgt.
- 5) Ja tiek piepūstas *futbola bumbas, gumijas laivas, dažu velosipēdu riepas un ūdens baseini bērniem*, nepieciešams lietot atbilstošu savienojuma detaļu (7. att.).
Savienojuma detaļa 8 tiek lietota futbola bumbām.
Savienojuma detaļa 9 tiek lietota gumijas laivām, matračiem un bērnu baseiniem.
Savienojuma detaļa 10 tiek lietota dažiem velosipēdu veidiem.
Izvēlēties vajadzīgo savienojuma detaļu un iespraust to, piespiežot, caurulītē, piespiežot mēlīti E (8. att.).
Pēc savienojuma detaļas iesprausšanas, atlaist mēlīti E.
Lai nofiksētu savienojuma detaļu, viegli pagrieziet to pulksteņa rādītāju virzienā
- 6) Sākt piepūst vēlamu objektu tā, kā aprakstīts 4) punktā.

PADOMI LIETOŠANAI

Lietojiet pistoli piepūšanai, vismaz vienreiz divas nedēļas, lai būtu droši, ka riepas ir vajadzīgais spiediens, tas samazina degvielas patēriņu, paildzina riepu kalpošanas laiku, uzlabo drošību, jo samazina iespējamo apstāšanās ceļā un paaugstina transporta līdzekļa manevrēšanas spēju.

APKOPE

Netīrīt pistoli piepūšanai un pievienojamās detaļas ar šķīdinātājiem, uzliesmojošiem šķīdumiem vai toksiskām vielām.

5 GAISA PISTOLE

Putekļu un netīrumu notīrīšana.
SPIEDIENA LĪMENIS: 4 - 8

Uzmanību: kad izmantojat gaisa pūšanas smidzinātāju, ieteicams valkāt aizsargbrilles.

Uzmanību: Nekad nepārvērst saspiestu gaisu pret cilvēkiem vai dzīvniekiem. Uzmanieties un nepūtiet putekļus un netīrumus uz savu vai citu personu pusi.

LIETOŠANA

- 1) Pievienot gaisa pistoli 13 pie kompresora, kā tas norādīts nodaļā "2 - PAPILDUS IERĪČU PIESLĒGŠANA PIE KOMPRESORA".
- 2) Uzstādīt darba spiedienu saskaņā ar šai ierīcei norādīto lielumu (sk. tabulu 1).
- 3) Novirzīt gaisa pistoli uz tīrāmo virsmu un pagriezt rokturi E (9. att.). Gaisa plūsmā tiek regulēta rokturi piespiežot stiprāk vai vājāk. E.

PADOMI LIETOŠANAI

Māju paklāji un mašīnu paklājus var ļoti veiksmīgi iztīrīt ar gaisa pistoli. Ideāli piemērota klavīrtūrām, elektroiekārtām, ledusskapjiem, fotoaparātiem, TV kamerām, stikla izstrādājumiem un putekļu sūcēju filtriem (10. att.).
Uzmanību: darbojoties ar delikātam un dārgam ierīcēm (TV kamerām, fotoaparātu objektīviem u.t.t.) samaziniet spiedienu līdz minimumam.

APKOPE

Netīrīt gaisa pistoli ar šķīdinātājiem, uzliesmojošiem šķīdumiem vai toksiskām vielām.

6 CITI DARBI

Citus darbus* iespējams veikt, iegādājoties papildus ierīces.

TABULA 1 – REKOMENDĒJAMĀIS DARBA SPIEDIENS

FUNKCIJA	PIELIETOJUMS	PŪŠANAS SPIEDIENS (BAR)	DARBA SPIEDIENS (BAR)
Piepūšana*	Piepūšot futbola bumbas	0,8 - 1**	1 - 4
	Gumijas laivas, matračus Un bērnu baseinus	0,5 - 1**	
	Riepas	2 - 3	
	Parastu velosipēdu riepas	1 - 3	
	Kaļnu velosipēdu riepas	2 - 2,5	
Gaisa pūšana	Likvidēt putekļus un netīrumus no virsmām		8
	Notīrīt putekļus no jutīgākām ierīcēm		4
Lakošana*	Lakot ar zemu spiedienu nelielas virsmas		2 - 3
	Lietot aerogrāfu		1,5 - 2
Mazgāšana/Smidzināšana*	Mazgāšanai ar Gaisu / Ūdens uzgaļu		8
	Smidzināt mazgāšanas šķīdumus uz motora Smidzināt ūdeni šķīdrumu uz augumi/ puķēm		8
Notīrīšana/ Piekalšana*	Darbam ar koku		6

** Jeb kādā gadījumā pakonsultējieties ar piepūšamam izstrādājumam iesniegtiem norādījumiem.

Pārbaudīt vai gaisa patēriņš un pielietojams pneimatiska instrumenta maksimālais ekspluatācijas spiediens ir savienojams ar spiedienu, uzstādītu uz spiediena regulētāja, un ar piegādāta no kompresora gaisa daudzumu.

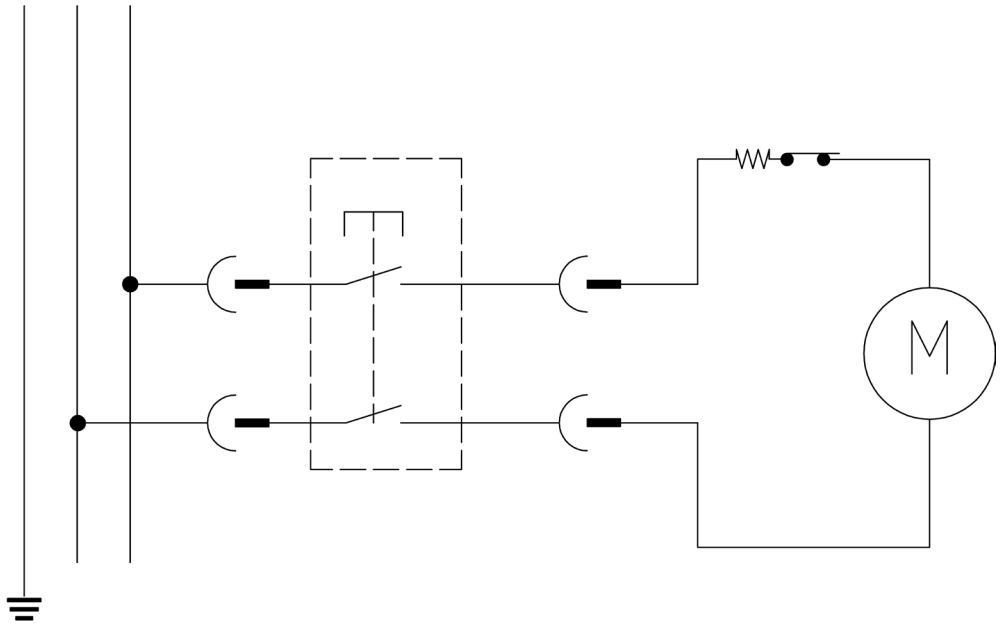

230 V / 50 Hz AC



9039305/A

