

Operating instructions



MC 3C
MC 4M



EN	Operating instructions	9
DE	Bedienungsanweisungen	12
FR	Instructions de fonctionnement	15
NL	Gebruiksaanwijzingen	18
IT	Istruzioni per l'uso	21
NO	Bruksanvisning	24
SV	Bruksanvisning	27
DA	Betjeningsvejledning	30
FI	Käyttöohje	33
ES	Instrucciones de funcionamiento	36
PT	Instruções de Funcionamento	39
EL	Οδηγίες λειτουργίας	42
TR	Kullanma Talimatları	45
SL	Navodila za delovanje	49
HR	Upute za uporabu	52
SK	Návod na obsluhu	55
CS	Návod k obsluze	58
PL	Instrukcje dotyczące obsługi	61
HU	Használati útmutató	64
RO	Instrucțiuni de utilizare	67
BG	Указания за експлоатация	70
RU	Руководство по эксплуатации	73
ET	Tööjuhised	76
LV	Norādījumi par ekspluatāciju	79
LT	Naudojimo instrukcija	82
JA	作手順.....	85
ZH	操作说明	88
KO	사용법.....	91
TH	คำแนะนำการใช้งาน	94
MS	Arahan Operasi.....	97

A - MC 3C-XT/MC 4M-XT

A - MC 3C/MC 4M

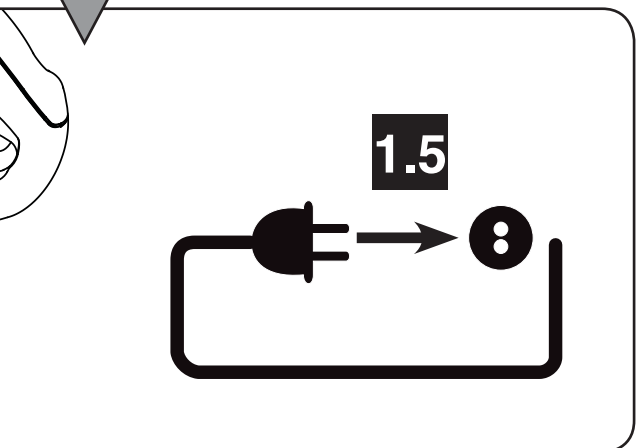
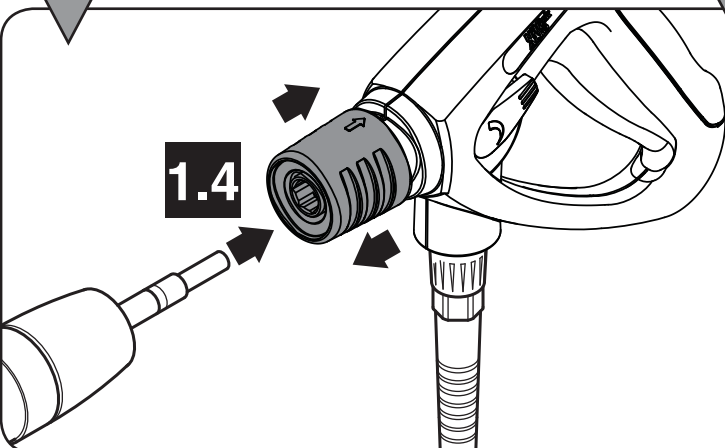
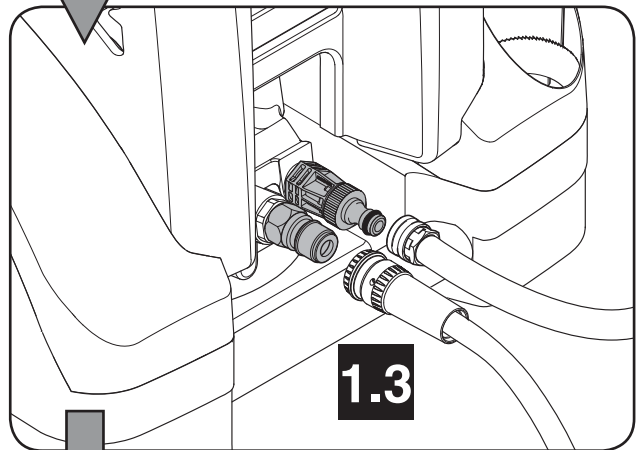
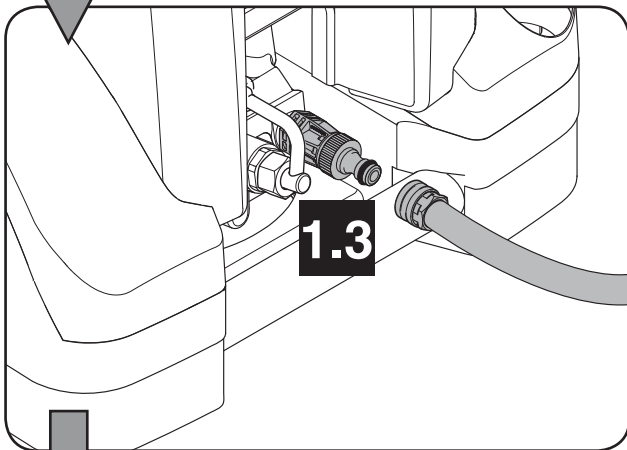
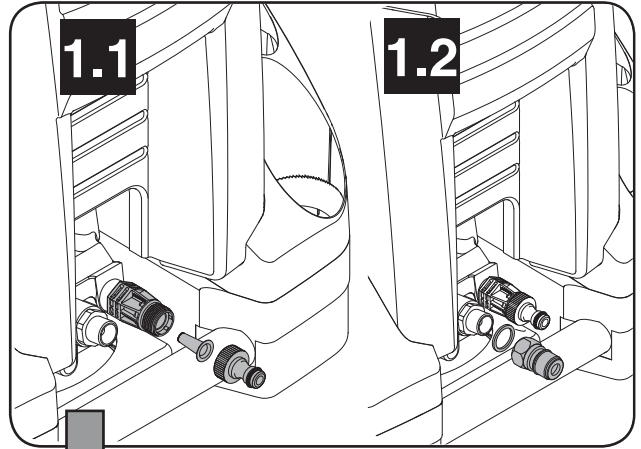
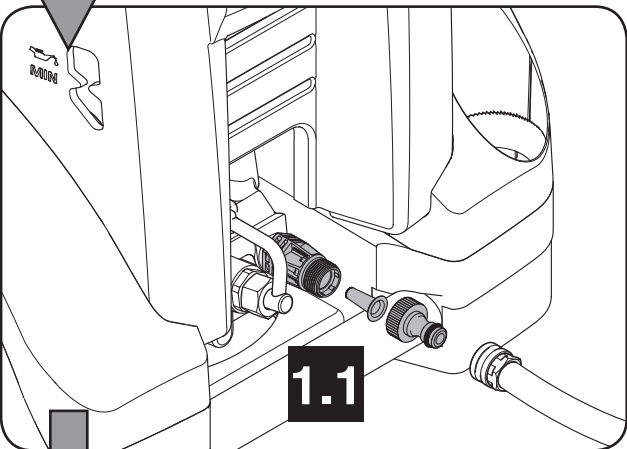
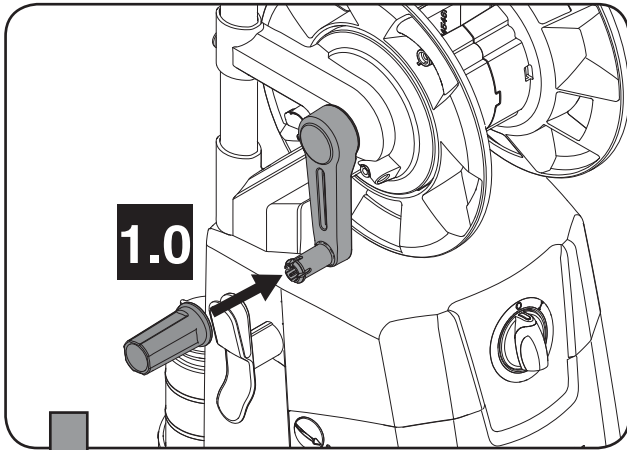

B - MC 3C-XT/MC 4M-XT

B - MC 3C/MC 4M

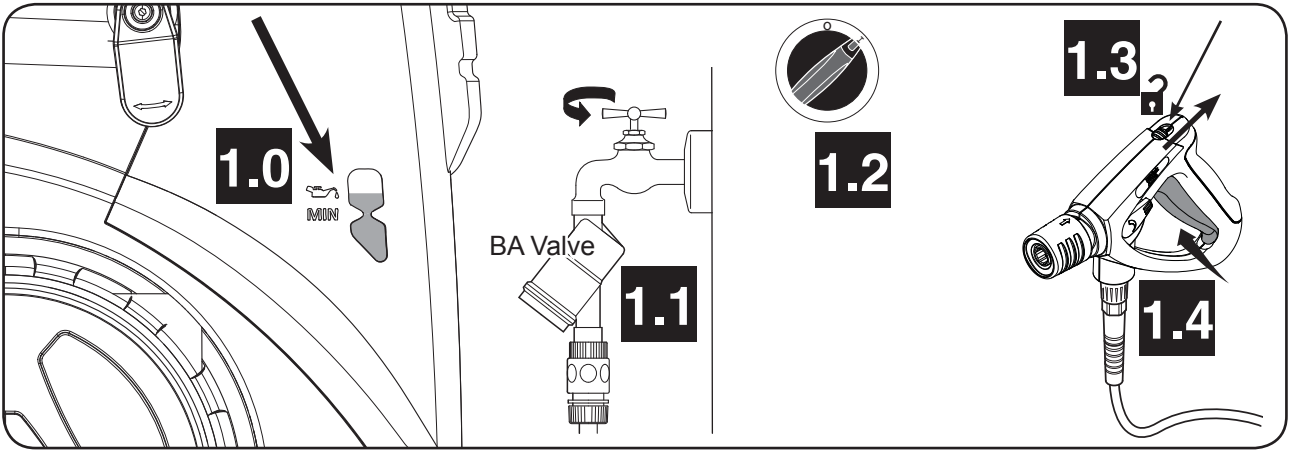

C - MC 3C-XT/MC 4M-XT

C - MC 3C/MC 4M

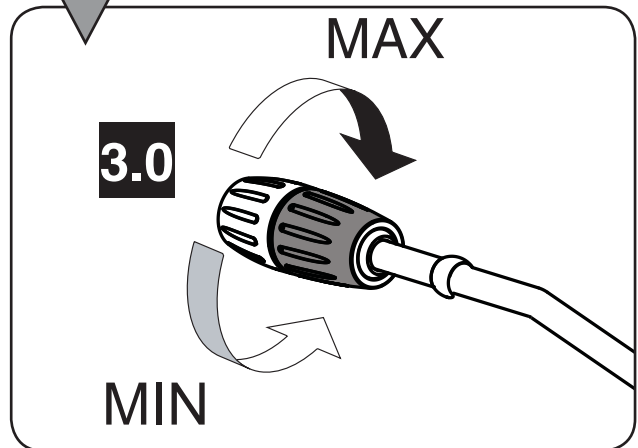
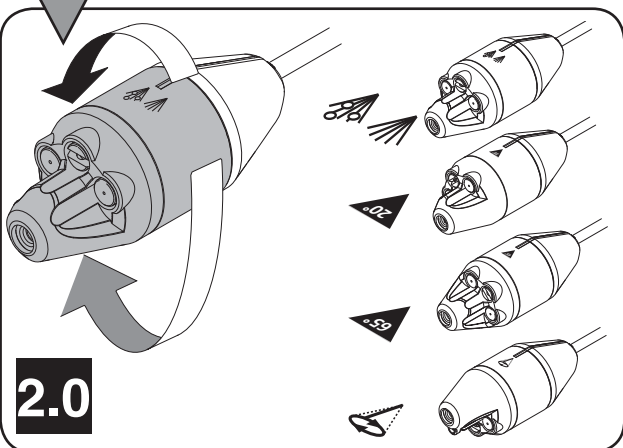
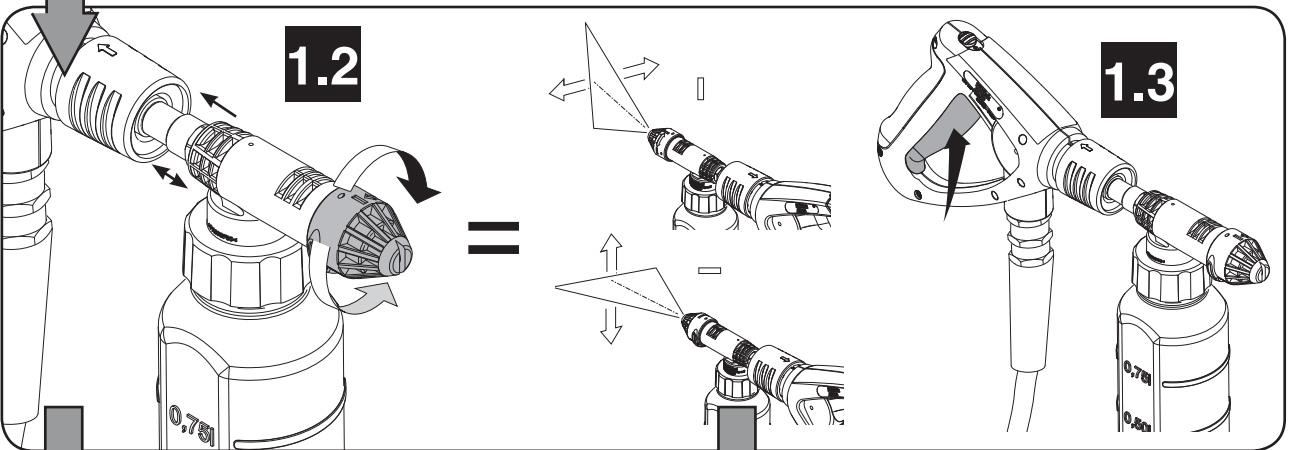
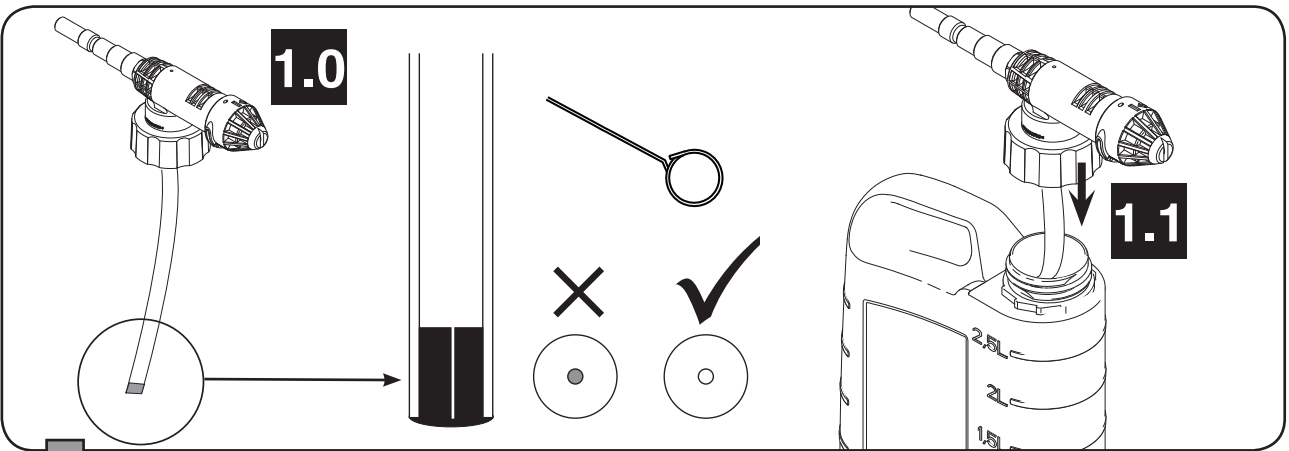

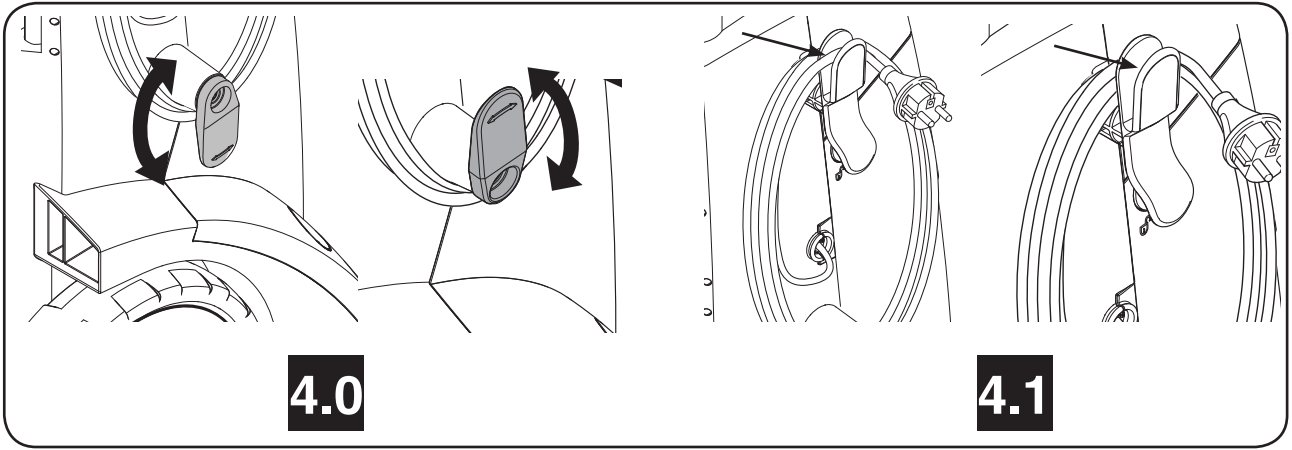

C - MC 3C-XT/MC 4M-XT

C - MC 3C/MC 4M

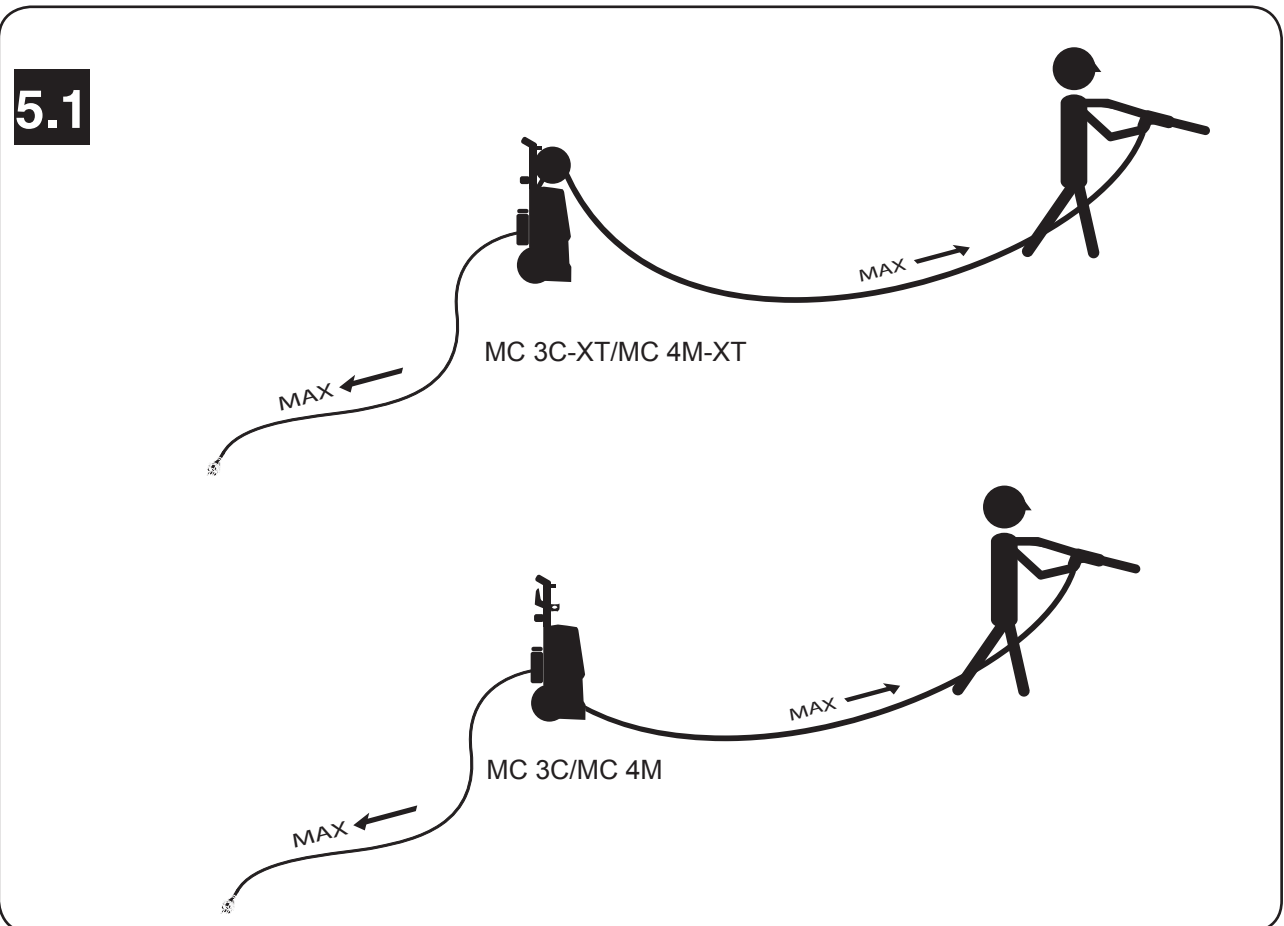
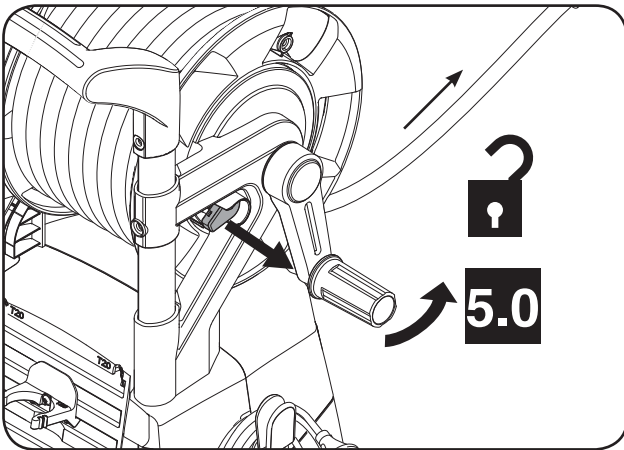

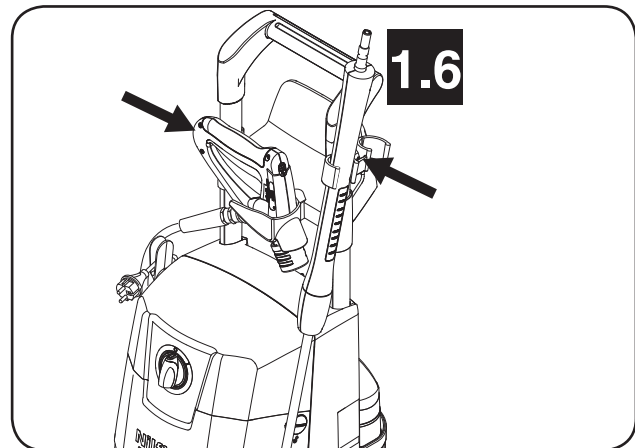
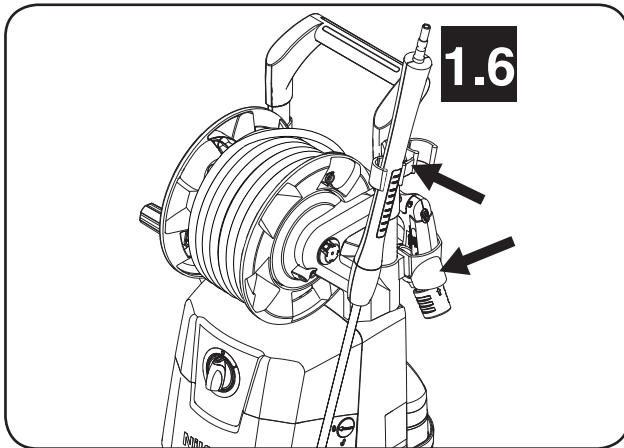
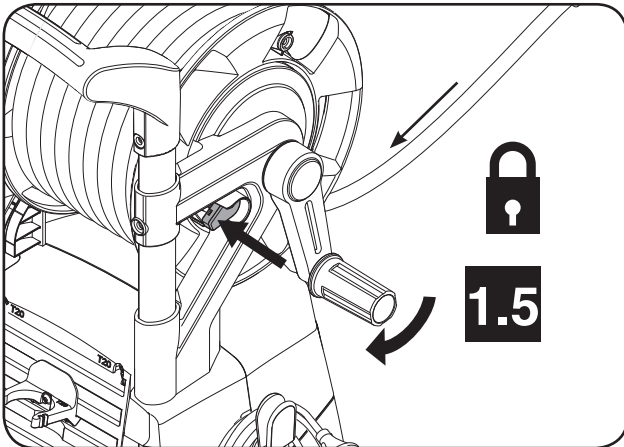
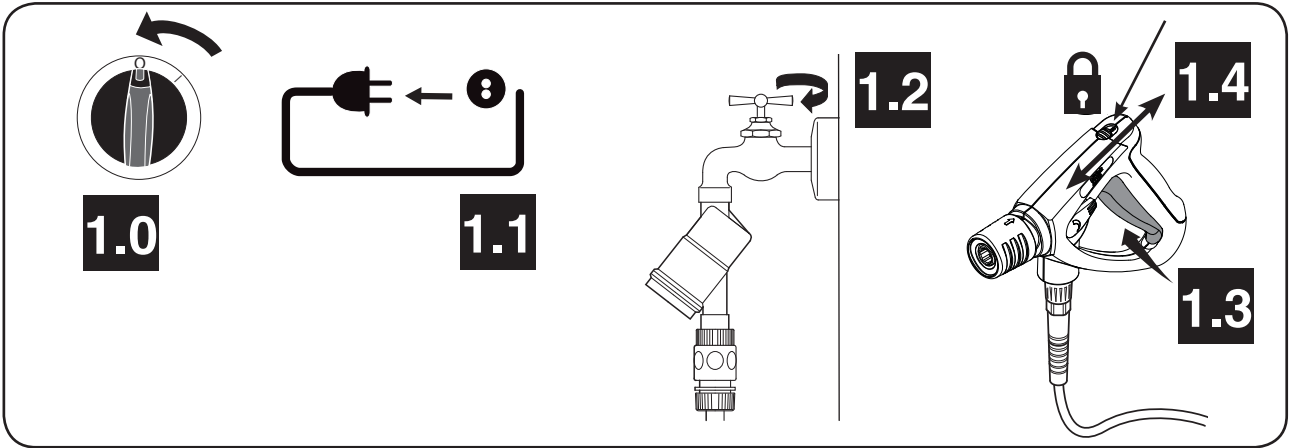

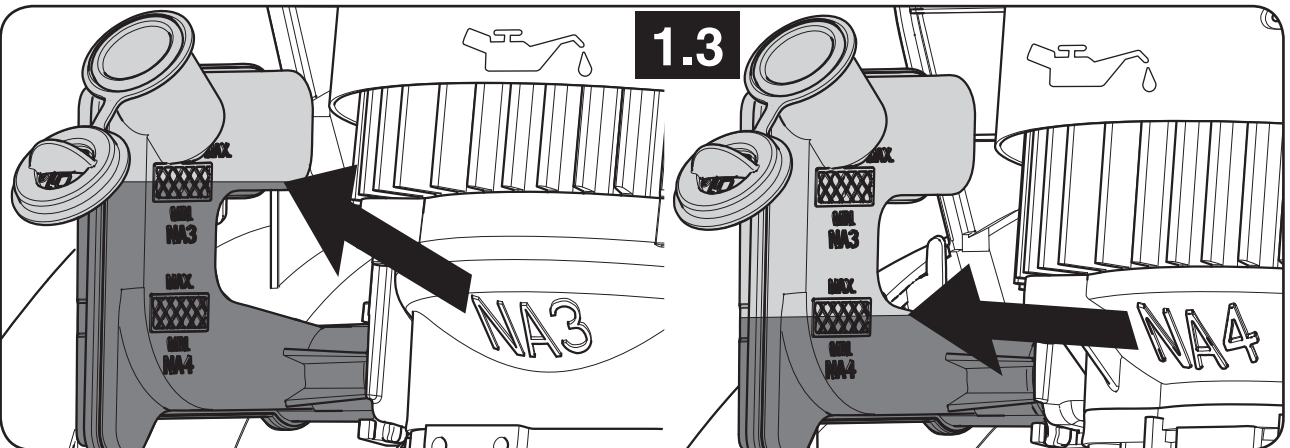
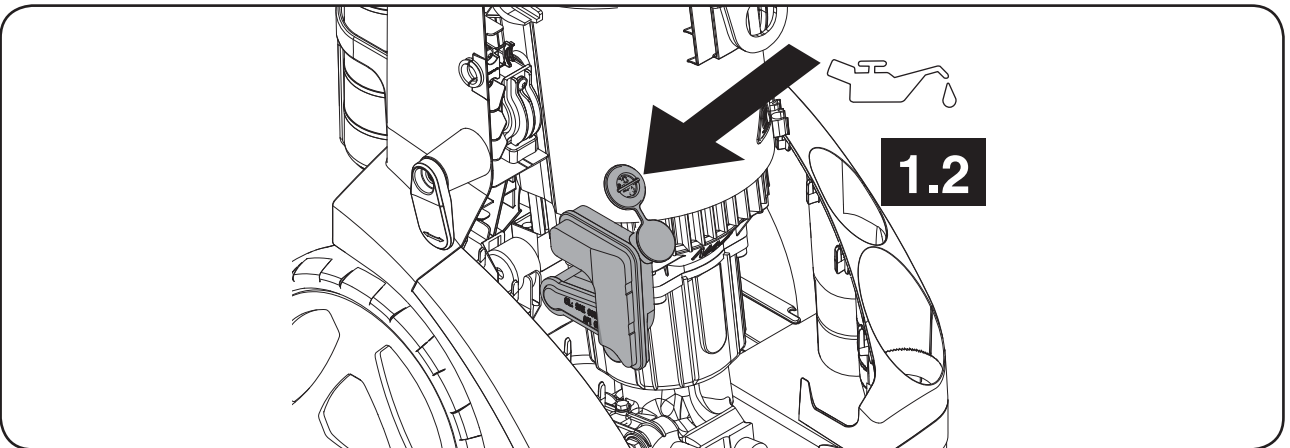
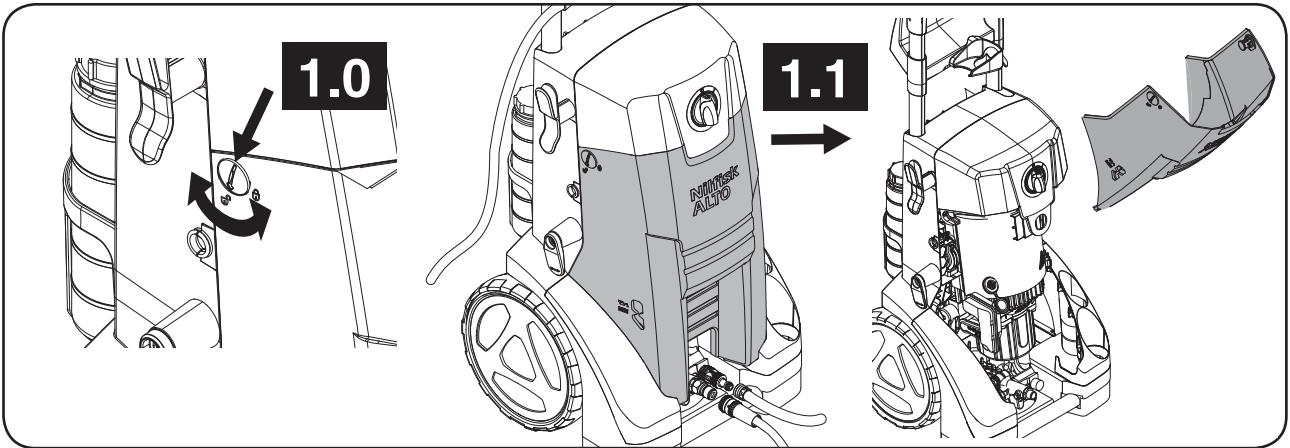

Quick reference guide

This high pressure washer has been designed for professional use typically in following cleaning applications:

floor/wall, auto/truck, buildings/constructions, container/barrel and craftsman use.

The pictorial quick reference guide

The pictorial quick reference guide is designed for helping you when starting up, operating and storing the unit. The guide are subdivided into 5 sections.

A

Before starting

DO READ SAFETY INSTRUCTIONS BEFORE USE!

Operating elements:

1. Inlet water connection
2. Nipple for high pressure hose
3. Lifting handle
4. Cabinet
5. Cable release
6. Oil sight
7. On/off switch
8. Handle hose reel*)
9. Hose reel *)
10. Lock hose reel*)
11. Lance
12. Holder for lance
13. Ergo 2000 spray handle
14. Child lock
15. Holder for spray lance*)
16. Holder with a 2½ l canister *)
17. Cabinet lock
18. Foam Sprayer *)
19. Flexo Power lance*)
20. Placement for lances
21. 4-in-1 lance*)
22. Cable end fixation
23. Foot kick
24. Holder for Foam Sprayer/Canister lid*)
25. Hose hook *)

Assembling the unit:

- 1.0 Mount handle on hose reel
- 1.1 Mount filter and Gardena coupling
- 1.2 Mount the seal and 3/8" nipple on high pressure outlet
- 1.3 Connect hoses (water and high pressure hose)
- 1.4 Mount the lance
- 1.5 Connect the electrical cable to mains.

B

Switching on the unit

- 1.0 Check oil level (see E1.2)
- 1.1 Open water tap
- 1.2 Switch on the High Pressure Washer
- 1.3 Open child lock at spray handle
- 1.4 Activate sprayhandle

C

Control/operation

Using cleaning agents:

- 1.0 Check / clean hole in suction limiter at Foam Sprayer
- 1.1 Mount Foam Sprayer at canister
- 1.2 Set spray angle horizontal/vertical
- 1.3 Activate spray handle.

Nozzle selection at 4-in-1 lance (XT models):

- 2.0 Turn nozzlehead and choose nozzle

Adjust pressure at FlexoPower lance (Standard models):

- 3.0 Turn the blue part of the nozzle head Min./ max.

Cable unwind and storage:

- 4.0 Turn the cable hook for cable release / storage
- 4.1 Fixate cable end at Hose hook after use

Hose reel unwind:

- 5.0 Release hose reel lock, and pull out hose
- 5.1 During use cable and hose MUST be completely unwind

D

After using the unit

- 1.0 Switch off the High Pressure Washer
- 1.1 Disconnect from mains
- 1.2 Turn off the water
- 1.3 Release pressure at spray handle
- 1.4 Set child lock
- 1.5 Rewind hose & lock hose reel
- 1.6 Place spray handle and lance in holders

E

Maintenance

- 1.0 Unlock cabinet opening cabin locks (use coin or screwdriver)
- 1.1 Remove cabinet
- 1.2 Check / tip up oil to max (SAE 80W-90)
- 1.3 Oil max v.s. pumptype MC 3C (NA3) or MC 4M (NA4)

Operating instructions

Troubleshooting MC 3C-MC 4M

Fault	Cause	Remedy
Pressure fluctuations	Air in suction hose.	Fill hose with water and connect again
	Not enough water supply	Stop! Until appropriate water mains or hose reflect pump Qmax
	Water filter is clogged up	Rinse the water filter
	High pressure nozzle blocked/worn	Clean or replace the nozzle with same size
	Suction height exceeded	Stop! until max suction height is present as specified
Foam Sprayer not producing foam	Detergent used is non-foaming	Use only detergents with foaming agent.
	Nozzle on suction hose is clogged up or filled with dried out soap	Rinse detergent limiter / flush with tempered clean water.
	Foam sponge in foam Sprayer is clogged up.	1 Rinse/soak foam Sprayer in tempered water for 8 hours or more 2 Or dismount front of foam Sprayer and exchange/ rinse the SS foam sponge with a new
	Detergent tank empty	Top up detergent tank
Motor does not start or bozzes when switched on	Power cable broken	Contact professional electrician for replacement of power cable
	Plug is not inserted in mains	Insert plug
	Mains fuse is blown	Reset power mains
	Plug has a loose connection to cable	Repair/reassemble plug on cable - skilled electrician
	The pump is blocked or frozen	Stop! Unfreeze pump or contact dealer service department
	The thermal protector is activated	Stop! Cool off machine for at least 5 minutes

Maintenance plan

	Weekly	First time after 50 operating hours	Every 200 operating hours	As required
Cleaning water filter	A1.1			A1.1
Checking oil level/tip up	B1.0/E1.2			
Changing pump oil		Contact dealer/service dpt.	Contact dealer/service dpt.	

Special operating instructions

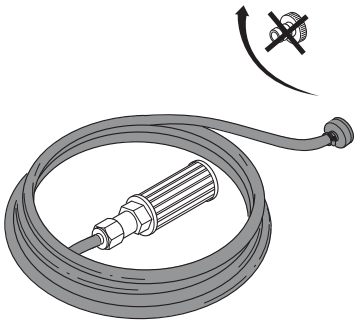
Self-suction		<p>0: Dismount HP hose from the machine. 1: Fill the suction hose with water and connect to High Pressure Washer (Item no. 6400000) 2: Mount suction hose with a hose clamp on the pump inlet. 3: Turn main switch to "I" for few seconds. Repeat turning main switch on and off several times until water comes out of pump. 4: Mount the HP hose, spray handle and lance. 5: Turn main switch to "I". 6: Unlock the spray handle and operate it several times until water coming out without air.</p>
--------------	---	---

Parts needed for suction	Item number
1 x Hose Nozzle 20R 3/4"	61369
1 x Hose 3/4"	Max length 5 mtr
1 x Hose Clamp 3/4"	
1 x Suction Filter with foot-valve	6400000

EU Declaration of conformity

We,

Nilfisk A/S
 Banemarksvej 58
 DK-2605 Broendby
 DENMARK

Hereby solely declare, that the products:

Product	Description	Type
HPW - Professional - Mobile	230/1/50, 400/3/50, IPX5	MC 4M*, MC 3C*

Are in compliance with the following standards:

EN 60335-1:2012
 EN 60335-2-79:2012
 EN 55014-1:2006+A1:2009+A2:2011
 EN 55014-2:1997+A1:2001+A2:2008
 EN 61000-3-2:2006+A1:2009+A2:2009
 EN 61000-3-11:2000
 EN 50581:2012

Following the provisions of:

Machinery Directive 2006/42/EC
 EMC Directive 2004/108/EC
 RoHS Directive 2011/65/EC
 Noise Emission Directive 2000/14/EC – Conformity assessment procedure according to Annex V.

- Measured noise level [dB]: 83-93
- Guaranteed noise level [dB]: 86-94

Hadsund 28-10-2014 Anton Sørensen,
 Senior Vice President – Global Operations

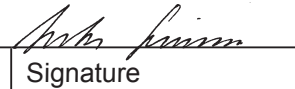

Place	Date	Name & Title	Signature
Hadsund	28-10-2014	Anton Sørensen, Senior Vice President – Global Operations	

Kurzanleitung

Dieser Hochdruckreiniger ist für den professionellen Einsatz vor allem in den folgenden Anwendungsbereichen bestimmt:

Boden/Wand, Pkw/Lkw, Gebäude/Konstruktionen, Container/Behälter und Handwerk.

Illustrierte Kurzanleitung

Die illustrierte Kurzanleitung soll Sie bei Inbetriebnahme, Benutzung und Lagerung des Geräts unterstützen. Die Anleitung ist in fünf Abschnitte gegliedert.

A

Vorbereitung

LESEN SIE BITTE VOR DER BENUTZUNG DIE SICHERHEITSHINWEISE!

Bedienelemente:

1. Wasseranschluss
2. Anschluss für Hochdruckschlauch
3. Hebegriff
4. Gehäuse
5. Drehbarer Kabelhaken
6. Ölstandanzeige
7. Ein-/Aus-Schalter
8. Griff Schlauchtrommel *)
9. Schlauchtrommel *)
10. Sperre Schlauchtrommel *)
11. Sprührohr
12. Halterung für Sprührohr
13. Ergo 2000 Sprühgriff
14. Kindersicherung
15. Halterung für Sprührohr *)
16. Halterung mit 2½ l Kanister *)
17. Gehäuseverschluss
18. Schaumdüse *)
19. FlexoPower Sprührohr *)
20. Vertiefung für Sprührohre
21. 4-in-1-Sprührohr *)
22. Befestigung Kabelende
23. Fußbrett
24. Halterung für Schaumdüse/Kanisterdeckel *)
25. Schlauchhaken *)

Montage des Geräts:

- 1.0 Den Griff an der Schlauchtrommel anbringen
- 1.1 Filter und Gardenakupplung montieren
- 1.2 Dichtung und 3/8-Zoll-Anschluss an Hochdruckauslass montieren
- 1.3 Schläuche anschließen (Wasserzufluss- und Hochdruckschlauch)
- 1.4 Sprührohr einstecken
- 1.5 Zuleitungskabel an Stromnetz anschließen

B

Einschalten des Geräts

- 1.0 Ölstand prüfen (siehe E1.2)
- 1.1 Wasserhahn öffnen
- 1.2 Hochdruckreiniger einschalten

- 1.3 Kindersicherung am Sprühgriff öffnen
- 1.4 Sprühgriff betätigen

C

Bedienung und Betrieb

Reinigungsmittel verwenden:

- 1.0 Das Loch des Saugbegrenzers der Schaumdüse überprüfen und ggf. reinigen
- 1.1 Schaumdüse auf Kanister aufschrauben
- 1.2 Den Sprühwinkel auf waagrecht/senkrecht einstellen
- 1.3 Sprühgriff betätigen

Auswahl der Düse bei 4-in-1-Sprührohr

(XT Modelle):

- 2.0 Durch Drehen des Sprühkopfes die gewünschte Düse auswählen

Druck des FlexoPower Sprührohrs einstellen (Standardmodelle):

- 3.0 Den blauen Teil des Sprühkopfes in Richtung Min. bzw. Max. drehen

Kabel abnehmen und aufrollen:

- 4.0 Zum Abnehmen des Kabels den Haken drehen/Aufrollen
- 4.1 Nach Benutzung das Kabelende am Haken einstecken

Abrollen der Schlauchtrommel:

- 5.0 Die Sperre der Schlauchtrommel lösen und den Schlauch herausziehen
- 5.1 Während der Benutzung MÜSSEN Kabel und Schlauch vollständig entrollt sein

D

Nach Verwendung

- 1.0 Hochdruckreiniger ausschalten
- 1.1 Netzstecker abziehen und Kabel aufrollen
- 1.2 Wasserhahn schließen
- 1.3 Druck durch Betätigen des Sprühgriffs ablassen
- 1.4 Kindersicherung aktivieren
- 1.5 Schlauch aufrollen und Schlauch Sperre aktivieren
- 1.6 Sprührohr und -griff in die Halterungen legen

E

Wartung

- 1.0 Das Gehäuse am Verschluss öffnen (dazu Münze oder Schraubendreher verwenden)
- 1.1 Gehäusedeckel abnehmen
- 1.2 Ölstand prüfen und ggf. Öl bis Max. auffüllen (SAE 80W-90)
- 1.3 Maximaler Ölstand bei Pumpentyp MC 3C (NA3) bzw. MC 4M (NA4)

Problemlösungen MC 3C-MC 4M

Problem	Ursache	Maßnahme
Schwankender Druck	Luft im Einlassschlauch.	Den Schlauch vollständig mit Wasser füllen und erneut anschließen
	Unzureichende Wasserversorgung	Stopp! Dafür sorgen, dass ausreichender Wasserdruck vorhanden ist, der den Angaben der Pumpe (Qmax) entspricht
	Wasserfilter ist verstopft	Wasserfilter reinigen
	Hochdruckdüse ist verstopft/verschlissen	Die Düse reinigen oder austauschen
	Saughöhe wurde überschritten	Stopp! Dafür sorgen, dass die maximale Saughöhe eingehalten wird
Schaumdüse liefert keinen Schaum	Es wird ein nicht-schäumendes Reinigungsmittel verwendet	Nur Reinigungsmittel mit Schaumbildnern verwenden.
	Die Düse des Saugschlauchs ist verstopft oder mit ausgetrockneter Seife gefüllt	Den Saugbegrenzer reinigen, mit lauwarmem Wasser durchspülen
	Der Schaumschwamm in der Schaumdüse ist verstopft.	1 Die Schaumdüse mindestens 8 Stunden lang in warmem Wasser einweichen/abspülen 2 Oder das Vorderteil der Schaumdüse abnehmen und den Schaumschwamm abspülen oder austauschen
	Reinigungsbehälter ist leer	Reinigungsbehälter auffüllen
Der Motor startet nicht oder brummt beim Einschalten	Defekt im Stromkabel	Wenden Sie sich an einen Elektriker, um das Stromkabel austauschen zu lassen.
	Der Stecker ist nicht in der Steckdose	Stecker hineinstecken
	Netzstromsicherung wurde ausgelöst	Sicherung wieder einschalten
	Lose Verbindung zwischen Stecker und Kabel	Durch Elektriker Kabel reparieren/austauschen lassen
	Die Pumpe ist blockiert oder eingefroren	Stopp! Pumpe auftauen oder an Kundenservice wenden
	Die Thermosicherung wurde aktiviert	Stopp! Das Gerät mindestens 5 Minuten lang abkühlen lassen

Wartungsplan

	Wöchentlich	Nach den ersten 50 Betriebsstunden	Alle 200 Betriebsstunden	Bei Bedarf
Wasserfilter reinigen	A1.1			A1.1
Ölstand prüfen/Öl nachfüllen	B1.0/E1.2			
Pumpenöl wechseln		Wenden Sie sich an Ihren Händler/den technischen Kundendienst	Wenden Sie sich an Ihren Händler/den technischen Kundendienst	

Besondere Betriebsanleitung

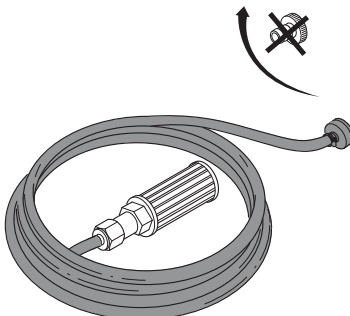
Selbst-ansaugen		<p>0: Den Hochdruckschlauch vom Gerät abnehmen. 1: Den Saugschlauch mit Wasser füllen und am Hochdruckreiniger anbringen (Art.-Nr. 6400000) 2: Den Saugschlauch mit einer Schlauchklemme am Pumpenanschluss befestigen. 3: Den Hauptschalter einige Sekunden lang auf „I“ stellen. Den Hauptschalter einige Male wiederholt ein- und ausschalten, bis Wasser aus der Pumpe kommt. 4: Hochdruckschlauch, Sprühgriff und Sprührohr wieder anbringen. 5: Den Hauptschalter auf „I“ stellen. 6: Den Sprühgriff entsperren und einige Male betätigen, bis Wasser ohne Luft austritt.</p>
-----------------	---	---

Für Saugfunktion benötigte Teile	Artikel-Nr.
1 x Schlauchdüse 20R 3/4"	61369
1 x Schlauch 3/4"	Max. 5 Meter Länge
1 x Schlauchklemme 3/4"	
1 x Sauffilter mit Fußventil	6400000

EU-Konformitätserklärung

Wir,

Nilfisk A/S
 Banemarksvej 58
 DK-2605 Broendby
 DÄNEMARK

erklären hiermit, dass die Produkte:

Produkt	Beschreibung	Typen
Hochdruckreiniger – Professionell – Mobil	230/1/50, 400/3/50, IPX5	MC 4M*, MC 3C*

den folgenden Normen entsprechen:

- EN 60335-1:2012
- EN 60335-2-79:2012
- EN 55014-1:2006+A1:2009+A2:2011
- EN 55014-2:1997+A1:2001+A2:2008
- EN 61000-3-2:2006+A1:2009+A2:2009
- EN 61000-3-11:2000
- EN 50581:2012

Entsprechend den Vorschriften von:

- Maschinenrichtlinie 2006/42/EG
- EMV-Richtlinie 2004/108/EG
- RoHS-Richtlinie 2011/65/EG
- Outdoorrichtlinie 2000/14/EG – Konformitätsbewertungsverfahren nach Anlage V.
- Gemessener Schalleistungspegel [dB]: 83-93
- Garantierter Schalleistungspegel [dB]: 86-94

Hadsund 2014-10-28 Anton Sørensen,
 Senior Vice President of Global R&D

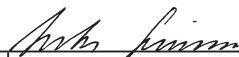
Ort	Datum	Name und Titel	 Unterschrift
-----	-------	----------------	---

Guide de référence rapide

Ce nettoyeur haute pression a été conçu pour un usage professionnel, typiquement dans les applications suivantes :

sol/mur, voiture/camion, bâtiments/constructions, conteneur/baril et artisanat.

Guide de référence rapide illustré

Le guide de référence rapide illustré est conçu pour vous aider à mettre en marche, utiliser et entreposer l'appareil. Le guide est divisé en 5 sections.

A

Avant la mise en marche

VEUILLEZ LIRE LES CONSIGNES DE SÉCURITÉ AVANT TOUTE UTILISATION !

Éléments de fonctionnement :

1. Raccordement à l'alimentation en eau
2. Embout pour flexible haute pression
3. Poignée de levage
4. Capot
5. Libération du cordon
6. Regard d'huile
7. Commutateur de marche/arrêt
8. Dévidoir tuyau de la poignée*)
9. Dévidoir tuyau *)
10. Verrouiller dévidoir tuyau*)
11. Lance
12. Support pour lance
13. Poignée de pulvérisation Ergo 2000
14. Sécurité enfant
15. Support pour lance de pulvérisation*)
16. Support avec un bidon de 2½ l *)
17. Verrou de capot
18. Pulvérisateur à mousse *)
19. Lance Flexo Power*)
20. Positionnement pour les lances
21. Lance 4-en-1 *)
22. Fixation de l'extrémité du câble
23. Coup de pied
24. Support pour pulvérisateur de mousse/couvercle de bidon*)
25. Crochet de flexible *)

Montage de l'unité :

- 1.0 Monter la poignée sur le dévidoir du tuyau
- 1.1 Monter le filtre et le couplage Gardena
- 1.2 Monter le joint et la buse 3/8" sur la sortie haute pression
- 1.3 Raccorder les flexibles (flexible à eau et haute pression)
- 1.4 Monter la lance
- 1.5 Raccorder le câble électrique au réseau.

B

Mise sous tension de l'unité

- 1.0 Vérifier le niveau d'huile (voir E1.2)
- 1.1 Ouvrir le robinet d'alimentation en eau
- 1.2 Mettre le nettoyeur haute pression sous tension

- 1.3 Ouvrir la sécurité enfant sur la poignée de pulvérisation
- 1.4 Activer la poignée de pulvérisation

C

Commande / fonctionnement Utilisation de détergents :

- 1.0 Vérifier / nettoyer l'orifice dans le dispositif de limitation de l'aspiration du pulvérisateur de mousse
- 1.1 Monter le pulvérisateur de mousse sur le bidon
- 1.2 Régler l'angle de pulvérisation horizontal/vertical
- 1.3 Activer la poignée de pulvérisation.

Sélection de la buse sur une lance 4-en-1 (modèles XT) :

- 2.0 Tourner la tête de buse et choisir la buse

Réglage de la pression sur la lance FlexoPower (modèles standard) :

- 3.0 Tourner la partie bleue de la tête de buse Min./max.

Déroutage et rangement du câble :

- 4.0 Tourner le crochet du câble pour libérer / ranger le câble
- 4.1 Fixer l'extrémité du câble sur le crochet du tuyau après utilisation

Déroutage du dévidoir du tuyau :

- 5.0 Libérer le verrou du dévidoir du tuyau, et sortir le tuyau
- 5.1 Pendant l'utilisation, le câble et le tuyau DOIVENT être entièrement déroulés

D

Après l'utilisation de l'unité

- 1.0 Mettre le nettoyeur haute pression hors tension
- 1.1 Débrancher de l'alimentation
- 1.2 Couper l'eau
- 1.3 Libérer la pression à la poignée de pulvérisation
- 1.4 Mettre la sécurité enfant
- 1.5 Réenrouler le tuyau et verrouiller le dévidoir
- 1.6 Placer la poignée de pulvérisation et la lance dans les supports

E

Maintenance

- 1.0 Déverrouiller les verrous de la cabine d'ouverture du capot (utiliser une pièce ou un tournevis)
- 1.1 Retirer le capot
- 1.2 Vérifier / remplir l'huile au max. (SAE 80W-90)
- 1.3 Max. huile v.s. modèle de pompe MC 3C (NA3) ou MC 4M (NA4)

Mode d'emploi

Dépannage MC 3C-MC 4M

Défaut	Cause	Solution
Fluctuations de pression	Air dans le tuyau d'aspiration.	Remplir le tuyau d'eau et raccorder à nouveau
	Alimentation en eau non suffisante	Arrêt ! Jusqu'à obtenir un débit d'eau adéquat ou jusqu'à ce que le tuyau reflète le débit d'eau (Qmax) de la pompe
	Le filtre à eau est bouché	Rincer le filtre à eau
	Buse haute pression bloquée/usée	Nettoyer ou remplacer par une buse de la même taille
	Hauteur d'aspiration dépassée	Arrêter jusqu'à ce que la hauteur d'aspiration max. soit présente comme indiqué
Le pulvérisateur à mousse ne produit pas de mousse	La lessive utilisée n'est pas moussante	Utiliser uniquement des lessives moussantes.
	La buse sur le tuyau d'aspiration est bouchée ou remplie de savon séché	Rincer le dispositif de limitation de la lessive / rincer avec de l'eau propre tiède.
	L'éponge à mousse dans le vaporisateur à mousse est bouché.	1 Rincer/faire tremper le vaporisateur à mousse dans de l'eau tiède pendant au moins huit heures 2 Ou, démonter l'avant du vaporisateur à mousse et rincer/remplacer l'éponge à mousse SS par une neuve
	Réservoir à détergent vide	Remplir le réservoir à détergent
Le moteur ne démarre pas ou fait du bruit quand il est mis sous tension	Le câble d'alimentation est cassé	Contacteur un électricien professionnel pour faire remplacer le câble d'alimentation
	La prise n'est pas raccordée au réseau	Brancher la prise
	Le fusible principal a sauté	Réinitialiser le courant principal
	La prise a un branchement desserré avec le câble	Réparer/remettre la prise sur le câble - électricien qualifié
	La pompe est bloquée ou gelée	Arrêt ! Dégeler la pompe ou contacter le service après-vente de votre distributeur
	La protection thermique est activée	Arrêt ! Laisser refroidir la machine pendant au moins 5 minutes

Calendrier de maintenance

	Hebdomadaire	Première fois après 50 heures de service	Toutes les 200 heures de service	Selon besoin
Nettoyage du filtre à eau	A1.1			A1.1
Vérification du niveau d'huile/remplissage	B1.0/E1.2			
Vidange de l'huile de la pompe		Contacteur le revendeur/service après-vente	Contacteur le revendeur/service après-vente	

Instructions d'utilisation spéciales

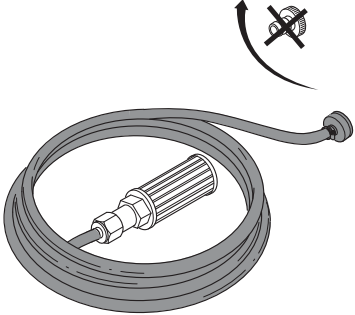
Auto- aspiration		<p>0 : Démonter le tuyau HP de la machine. 1 : Remplir le tuyau d'aspiration d'eau et le raccorder au nettoyeur haute pression (référence 6400000) 2 : Monter le tuyau d'aspiration à l'aide d'un collier de serrage sur l'admission de la pompe. 3 : Mettre le commutateur principal sur « I » pendant quelques secondes. Répéter la mise sous tension et hors tension du commutateur principal plusieurs fois jusqu'à ce que de l'eau sorte de la pompe. 4 : Monter le tuyau HP, la poignée de pulvérisation et la lance. 5 : Mettre le commutateur principal sur « I ». 6 : Déverrouiller la poignée de pulvérisation et la faire fonctionner plusieurs fois jusqu'à ce que de l'eau sorte sans air.</p>
---------------------	---	---

Pièces nécessaires pour l'aspiration	Référence
1 x buse 20R 3/4"	61369
1 x tuyau 3/4"	Longueur maxi. 5 m
1 x collier de serrage 3/4"	
1 x Filtre d'aspiration avec soupape de fond	6400000

Déclaration CE de conformité

Nous,

Nilfisk A/S
 Banemarksvej 58
 DK-2605 Broendby
 DANEMARK

déclarons que les produits :

Produit	Description	Modèle
HPW - Professionnel - Mobile	230/1/50, 400/3/50, IPX5	MC 4M*, MC 3C*

sont conformes aux exigences des normes ci-après :

EN 60335-1:2012
 EN 60335-2-79:2012
 EN 55014-1:2006+A1:2009+A2:2011
 EN 55014-2:1997+A1:2001+A2:2008
 EN 61000-3-2:2006+A1:2009+A2:2009
 EN 61000-3-11:2000
 EN 50581:2012

Selon les dispositions des directives :

Directive machines 2006/42/CE
 Directive CEM 2004/108/CE
 Directive RoHS 2011/65/CE
 Directive relative aux émissions sonores 2000/14/CE – Procédure d'évaluation de la conformité d'après l'Annexe V.

- Niveau de bruit mesuré [dB] : 83-93
 - Niveau de bruit garanti [dB] : 86-94

Hadsund 28-10-2014 Anton Sørensen,
 Vice-président directeur de Global R&D

Lieu	Date	Nom et titre	Signature
------	------	--------------	-----------

Snelstartgids

Deze hogedrukreiniger is ontworpen voor professionele doeleinden, voornamelijk voor de volgende reinigingstoepassingen:

vloer/wanden, auto/vrachtwagen, gebouwen, containers/vaten en gebruik door vakmensen.

De snelhandleiding met plaatjes

De snelhandleiding met plaatjes helpt u bij het opstarten, gebruiken en opslaan van het apparaat. De handleiding is verdeeld in 5 delen.

A

Voor u begint

LEES DE VEILIGHEIDSINSTRUCTIES VOOR GEBRUIK!

Bedieningselementen:

1. Watertoevoeraansluiting
2. Nippel voor hogedrukslang
3. Tilhendel
4. Kast
5. Kabelontgrendeling
6. Oliepeilglas
7. Aan/uit schakelaar
8. Slanghandgreep *)
9. Slanghaspel *)
10. Vergrendeling slanghaspel *)
11. Lans
12. Houder voor lans
13. Ergo 2000 spuihendel
14. Kinderslot
15. Houder voor sproeilans *)
16. Houder met fles voor 2½ l *)
17. Kastvergrendeling
18. Schuimsproeier *)
19. Flexo Power-lans*)
20. Plaatsing van lans
21. 4-in-1-lans*)
22. Bevestiging kabeluiteinde
23. Voetpedaal
24. Houder voor schuimsproeier/deksel fles*)
25. Haak voor slang *)

Montage van het apparaat:

- 1.0 Monteer hendel op slanghaspel
- 1.1 Monteer filter en Gardena-koppeling
- 1.2 Monteer de afdichting en 3/8" nippel op de hogedrukafvoer
- 1.3 Sluit slangen aan (water- en hogedrukslang)
- 1.4 Monteer de lans
- 1.5 Steek de stekker van het snoer in het stopcontact.

B

Het apparaat inschakelen

- 1.0 Controleer het oliepeil (zie E1.2)
- 1.1 Open de waterkraan
- 1.2 Schakel de hogedrukreiniger in
- 1.3 Open het kinderslot op de sproeierhendel
- 1.4 Activeer de sproeierhendel

C

Bediening

Reinigingsmiddelen gebruiken:

- 1.0 Controleer/reinig opening in zuigbeperring in de schuimsproeier
- 1.1 Monteer schuimsproeier op fles
- 1.2 Stel de sproeihoek horizontaal/verticaal in
- 1.3 Activeer de sproeihendel.

Selectie spuitstuk bij 4-in-1-lans (XT-modellen):

- 2.0 Draai aan het mondstukhoofd en kies een mondstuk

De druk van de FlexoPower-lans aanpassen (standaardmodellen):

- 3.0 Draai aan het blauwe deel van het mondstuk Min./Max.

Kabel afrollen en opbergen:

- 4.0 Draai aan de kabelhaak om de kabel te ontgrendelen/op te bergen
- 4.1 Bevestig het uiteinde van de kabel aan de slanghaak na gebruik

Afrollen slanghaspel:

- 5.0 Open de vergrendeling van de slanghaspel en trek de slang naar buiten
- 5.1 Tijdens gebruik MOETEN kabel en slang volledig afgerold zijn

D

Na gebruik van het apparaat

- 1.0 Schakel de hogedrukreiniger uit
- 1.1 Trek de stekker uit het stopcontact
- 1.2 Sluit de watertoevoer af
- 1.3 Laat de druk bij de sproeihendel los
- 1.4 Stel het kinderslot in
- 1.5 Rol slang op en vergrendel slanghaspel
- 1.6 Plaats sproeihendel en lans in houder

E

Onderhoud

- 1.0 Ontgrendel kast door de sloten te openen (gebruik een muntje of een schroevendraaier)
- 1.1 Verwijder kast
- 1.2 Controleer olie en vul evt. bij tot max. (SAE 80W-90)
- 1.3 Olie max. vs. pomptype MC 3C (NA3) of MC 4M (NA4)

Bedieningsinstructies

Problemen oplossen MC 3C-MC 4M

Fout	Oorzaak	Oplossing
Druk wisselt	Lucht in zuigslang.	Vul slang met water en sluit opnieuw aan
	Niet voldoende watertoevoer	Stop! Tot wateraansluiting of slang pomp Qmax weer-geven
	Waterfilter is verstopt	Spoel het waterfilter schoon
	Hogedruksproeier geblokkeerd/versleten	Reinig of vervang de sproeier voor een sproeier van dezelfde omvang
	Zuighoogte overschreden	Stop! tot max. zuighoogte is als gespecificeerd
Schuim-sproeier geeft geen schuim	Gebruikte schoonmaakmiddel schuimt niet	Gebruik alleen schoonmaakmiddelen met schuimende eigenschappen
	Spuitmond op zuigslang is verstopt of zit vol opgedroogde zeep	Spoel schoonmaakmiddeldosering/spoelen met schoon lauw water.
	Schuimspons in schuimsproeier is verstopt.	1 Spoel/week schuimsproeier gedurende 8 uur of langer in lauw water 2 Of demonteer voorkant van schuimsproeier en vervang de SS-schuimspons voor een nieuwe
	Tank met reinigingsmiddel leeg	Vul de reinigingsmiddeltank bij
Motor start niet of bromt wanneer hij ingeschakeld wordt	Stroomkabel gebroken	Neem contact op met een professionele elektricien voor vervangen van de stroomkabel
	Stekker zit niet in het stopcontact	Steek stekker in het stopcontact
	Zekering gesprongen	herstel zekering
	Snoet is niet goed aangesloten in de stekker	Repareer de stekker op de kabel - ervaren elektricien
	De pomp is geblokkeerd of bevroren	Stop! Ontdooi pomp of neem contact op met service-afdeling van de dealer
	De thermische protector is geactiveerd	Stop! Laat het apparaat ten minste 5 minuten afkoelen

Onderhoudsschema

	Wekelijks	Na de eerste 50 bedrijfsuren	Iedere 200 bedrijfsuren	Indien nodig
Waterfilter reinigen	A1.1			A1.1
Oliepeil controleren/bijvullen	B1.0/E1.2			
pompolie ververset		Contact opnemen met dealer/service-afd.	Contact opnemen met dealer/service-afd.	

Speciale bedieningsinstructies

Zelfaanzuiging		<p>0: Haal de HP-slang van het apparaat.</p> <p>1: Vul de zuigslang met water en sluit aan op hogedrukreiniger (itemnummer: 6400000)</p> <p>2: Monteer de zuigslang met een slangklem op de pompingang.</p> <p>3: Schakel de aan/uitschakelaar een paar seconden naar "I". Herhaal het in- en uitschakelen van de stroomtoevoer een aantal keer tot er water uit de pomp komt.</p> <p>4: Plaats de HP-slang, sproeihendel en lans.</p> <p>5: Schakel de aan/uitschakelaar naar "I".</p> <p>6: Ontgrendel de sproeihendel en gebruik hem een aantal keer tot er water uitkomt zonder lucht.</p>
----------------	--	--

Onderdelen benodigd voor aanzuiging	Itemnummer
1 x slangmondstuk 20R 3/4"	61369
1 x slang 3/4"	Max. lengte 5 meter
1 x slangklem 3/4"	
1x aanzuigfilter met voetklep	6400000

EU Verklaring van overeenstemming

Wij,

Nilfisk A/S
 Banemarksvej 58
 DK-2605 Broendby
 DENEMARKEN

Verklaart hierbij dat de producten:

Product	Beschrijving	Type
HPW - Professional - Mobile	230/1/50, 400/3/50, IPX5	MC 4M*, MC 3C*

Voldoen aan de volgende normen en richtlijnen:

EN 60335-1:2012
 EN 60335-2-79:2012
 EN 55014-1:2006+A1:2009+A2:2011
 EN 55014-2:1997+A1:2001+A2:2008
 EN 61000-3-2:2006+A1:2009+A2:2009
 EN 61000-3-11:2000
 EN 50581:2012

Op grond van de bepalingen in:

Machinerichtlijn 2006/42/EC
 EMC Richtlijn 2004/108/EC
 RoHS-Richtlijn 2011/65/EG
 Geluidsemisierichtlijn 2000/14/EC - Conformiteitsbeoordeling conform Bijlage V.

- Gemeten geluidsniveau [dB]: 83-93
- Gegarandeerd geluidsniveau [dB]: 86-94

Hadsund 28-10-2014 Anton Sørensen,
 Senior Vice President – Global Operations

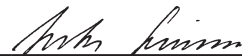

Plaats	Datum	Naam en functie	Handtekening

Guida rapida

Questa idropulitrice è stata progettata per l'uso professionale nelle seguenti applicazioni di pulizia: corridoi/pareti, auto/camion, edifici/costruzioni, contenitori/barili e usi artigianali.

Guida rapida illustrata

La guida rapida illustrata è pensata per offrire un aiuto per l'avvio, il funzionamento e la conservazione dell'unità. La guida è divisa in 5 sezioni.

A

Prima della messa in funzione

LEGGERE LE ISTRUZIONI SULLA SICUREZZA PRIMA DELL'USO!

Elementi per il funzionamento:

1. Connessione per l'acqua d'entrata
2. Nipplo per il tubo flessibile ad alta pressione
3. Maniglia di sollevamento
4. Calotta
5. Scatto flessibile
6. Finestrella di controllo livello
7. Interruttore di accensione
8. Avvolgitubo a manovella*)
9. Avvolgitubo *)
10. Dispositivo di bloccaggio avvolgitubo*)
11. Lancia
12. Supporto per la lancia
13. Maniglia nebulizzatore Ergo 2000
14. Blocco di sicurezza per bambini
15. Supporto per lancia*)
16. Supporto con contenitore da 2½ l*)
17. Dispositivo di bloccaggio del cabinet
18. Nebulizzatore di schiuma*)
19. Lancia Flexo Power*)
20. Posizionamento lance
21. Lancia 4 in 1*)
22. Fissaggio estremità del cavo
23. Predellino
24. Supporto per nebulizzatore schiuma/coperchio contenitore*)
25. Gancio per tubo*)

Montaggio dell'unità

- 1.0 Montare la manovella dell'avvolgitubo
- 1.1 Montare il filtro e l'attacco Gardena
- 1.2 Montare la guarnizione e il nipplo da 3/8" sull'uscita ad alta pressione
- 1.3 Collegare i tubi flessibili (dell'acqua e ad alta pressione)
- 1.4 Montare la lancia
- 1.5 Collegare il cavo elettrico alla rete.

B

Accensione dell'unità

- 1.0 Controllare il livello dell'olio (vedere E1.2)
- 1.1 Aprire il rubinetto dell'acqua
- 1.2 Accendere l'idropulitrice

- 1.3 Aprire il blocco di sicurezza per bambini sulla maniglia del nebulizzatore
- 1.4 Attivare la maniglia del nebulizzatore

C

Comandi/Utilizzo

Utilizzo di detergenti:

- 1.0 Controllare / pulire il foro nel limitatore di aspirazione del nebulizzatore di schiuma
- 1.1 Montare il nebulizzatore di schiuma sul contenitore
- 1.2 Impostare l'angolo di nebulizzazione in orizzontale/verticale
- 1.3 Attivare la maniglia del nebulizzatore.

Selezione dell'ugello della lancia 4 in 1 (modelli XT):

- 2.0 Ruotare la testa dell'ugello e sceglierne uno

Regolazione della pressione della lancia Flexo Power (modelli standard):

- 3.0 Ruotare la parte blu della testa dell'ugello min./max.

Svolgimento del cavo e conservazione:

- 4.0 Rilasciare il cavo ruotando l'apposito gancio/conservazione
- 4.1 Fissare l'estremità del cavo al gancio dopo l'uso

Svolgimento del tubo flessibile:

- 5.0 Rilasciare il dispositivo di bloccaggio dell'avvolgitubo e tirare il tubo flessibile
- 5.1 Durante l'uso il cavo e il tubo flessibile DEVONO essere completamente svolti

D

Dopo aver utilizzato l'unità

- 1.0 Spegnere l'idropulitrice
- 1.1 Scollegarla dalla rete
- 1.2 Disattivare l'alimentazione dell'acqua
- 1.3 Rilasciare la pressione sulla maniglia del nebulizzatore
- 1.4 Impostare il blocco di sicurezza per bambini
- 1.5 Riavvolgere il tubo flessibile e bloccare l'avvolgitubo
- 1.6 Posizionare la maniglia del nebulizzatore e la lancia nei supporti

E

Manutenzione

- 1.0 Sbloccare i dispositivi di bloccaggio dell'apertura del cabinet (usare una moneta o un cacciavite)
- 1.1 Rimuovere il cabinet
- 1.2 Controllo/scarico dell'olio fino al limite max (SAE 80W-90)
- 1.3 Livello olio max. per tipo di pompa MC 3C (NA3) o MC 4M (NA4)

Istruzioni per l'uso

Individuazione dei guasti MC 3C-MC 4M

Guasto	Causa	Soluzione
Fluttuazioni della pressione	Aria nel flessibile di aspirazione.	Riempirlo con acqua e ricollegarlo.
	Alimentazione d'acqua insufficiente	Stop! Attendere che l'alimentazione d'acqua sia sufficiente o la portata del tubo flessibile sia pari al flusso d'acqua Qmax della pompa
	Il filtro dell'acqua è intasato	Sciacquare il filtro dell'acqua
	Ugello ad alta pressione bloccato/ usurato	Pulire o sostituire l'ugello con uno delle stesse dimensioni
	Altezza di aspirazione superata	Stop! Attendere che l'altezza di aspirazione massima corrisponda a quella specificata
Il nebulizzatore di schiuma non produce schiuma	Il detergente usato non è schiumogeno	Usare solo detersivi con agente schiumogeno
	Ugello del flessibile di aspirazione intasato o pieno di sapone essiccato	Sciacquare il limitatore di detergente / lavare con acqua pulita temperata.
	La schiuma spugnosa nel nebulizzatore di schiuma è intasata.	1 Sciacquare/immergere il nebulizzatore di schiuma in acqua temperata per almeno 8 ore 2 In alternativa è possibile smontare la parte anteriore del nebulizzatore di schiuma e sciacquare/sostituire la schiuma spugnosa SS con una nuova
	Serbatoio del detergente vuoto	Riempire il serbatoio del detergente
Il motore non si avvia o una volta acceso emette un ronzio	Cavo di alimentazione rotto	Contattare un elettricista professionista per la sostituzione del cavo di alimentazione
	La spina non è collegata alla rete	Inserire la spina
	Fusibile della presa di corrente bruciato	Ripristinare l'alimentazione
	Il collegamento della spina al cavo è lento	Riparare/rimontare la spina del cavo – elettricista esperto
	Pompa bloccata o congelata	Stop! Scongela la pompa o rivolgerti al rivenditore/ reparto assistenza
	La protezione termica è attivata	Stop! Raffreddare la macchina per almeno 5 minuti

Programma di manutenzione

	Settimanale	Prima volta dopo 50 ore di utilizzo	Ogni 200 ore di esercizio	Secondo necessità
Pulizia del filtro dell'acqua	A1.1			A1.1
Controllo del livello/scarico dell'olio	B1.0/E1.2			
Cambio dell'olio della pompa		Rivolgersi al rivenditore/reparto assist.	Rivolgersi al rivenditore/reparto assist.	

Istruzioni speciali per l'uso

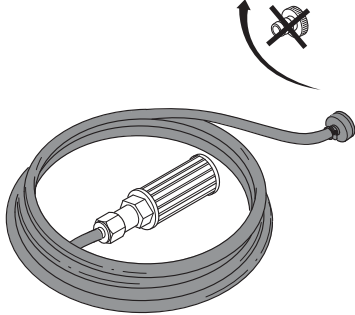
Autoaspirazione		<p>0: Smontare il tubo flessibile ad alta pressione dalla macchina.</p> <p>1: Riempire il flessibile di aspirazione con acqua e collegarlo all'idropulitrice (articolo n. 6400000)</p> <p>2: Montare il tubo flessibile di aspirazione con una fascetta di serraggio all'ingresso della pompa.</p> <p>3: Ruotare l'interruttore principale fino alla posizione "I" per qualche secondo. Ripetere l'operazione di accensione e spegnimento con l'interruttore principale più volte, finché dalla pompa non esce acqua.</p> <p>4: Montare il tubo flessibile ad alta pressione, la maniglia del nebulizzatore e la lancia.</p> <p>5: Ruotare l'interruttore principale fino alla posizione "I".</p> <p>6: Sbloccare la maniglia del nebulizzatore e azionarla più volte, finché l'acqua non fuoriesce senza aria.</p>
-----------------	---	---

Componenti necessari per l'aspirazione	N. articolo
1 x ugello tubo fless. 20R 3/4"	61369
1 x tubo fless. 3/4"	Lunghezza max. 5 m
1 x fascetta di serr. 3/4"	
1 x filtro di aspir. con valvola di fondo	6400000

Dichiarazione di conformità UE

La sottoscritta

Nilfisk A/S
 Banemarksvej 58
 DK-2605 Broendby
 DANIMARCA

con la presente dichiara che i prodotti:

Prodotto	Descrizione	Tipo
Idropulitrice professionale mobile	230/1/50, 400/3/50, IPX5	MC 4M*, MC 3C*

sono conformi ai seguenti standard:

EN 60335-1:2012
 EN 60335-2-79:2012
 EN 55014-1:2006+A1:2009+A2:2011
 EN 55014-2:1997+A1:2001+A2:2008
 EN 61000-3-2:2006+A1:2009+A2:2009
 EN 61000-3-11:2000
 EN 50581:2012

A seguito delle disposizioni:

Direttiva macchine 2006/42/CE
 Direttiva EMC 2004/108/CE
 Direttiva RoHS 2011/65/CE
 Direttiva sull'Emissione Sonora 2000/14/EC – Procedura di valutazione della conformità come da Allegato V.

- Livello di rumorosità misurato [dB]: 83-93
 - Livello di rumorosità garantito [dB]: 86-94

Hadsund 28-10-2014 Anton Sørensen,
 Senior Vice President – Global Operations

Luogo

Data

Nome e titolo

Firma



Hurtigguide

Denne høytrykksvaskeren er beregnet på profesjonell bruk i følgende rengjøringsapplikasjoner: gulv/vegg, bil/lastebil, bygninger/konstruksjoner, containere/tønner og for håndverkere.

Illustrert hurtigguide

Den illustrerte hurtigguiden er laget for å hjelpe deg når du starter opp, bruker og oppbevarer enheten. Guiden er delt opp i 5 seksjoner.

A

Før oppstart

LES SIKKERHETSINSTRUKSJONENE FOR BRUK!

Betjeningsorganer:

1. Inntaksvanntilkobling
2. Nippel for høytrykkslange
3. Løftehåndtak
4. Kabinett
5. Kabelutløser
6. Oljeseglass
7. Av/på-bryter
8. Håndtak, slangetrommel*)
9. Slangetrommel*)
10. Lås, slangetrommel*)
11. Lanse
12. Holder til lanse
13. Ergo 2000 spylehåndtak
14. Barnelås
15. Holder til spylelanse*)
16. Holder med 2½ l beholder*)
17. Kabinettlås
18. Skumsprøytetipstol *)
19. Flexo Power-lanse*)
20. Plassering av lanser
21. 4-i-1 lanse*)
22. Kabelendefeste
23. Fotsperre
24. Holder for skumsprøytetipstol/holderlokk*)
25. Slangekrok *)

Montering av enheten:

- 1.0 Monter håndtaket på slangetrommelen
- 1.1 Monter filter og Gardena-kobling
- 1.2 Montere tetning og 3/8" nippel på høytrykksutløp
- 1.3 Koble til slanger (vann og høytrykkslange)
- 1.4 Monter lansen
- 1.5 Koble strømkabelen til nettspenning.

B

Slå på enheten

- 1.0 Kontroller oljenivået (se E 1.2)
- 1.1 Åpne vannkranen
- 1.2 Slå på høytrykksvaskeren
- 1.3 Åpne barnelåsen på spylehåndtaket
- 1.4 Aktiver spylehåndtaket

C

Kontroll/bruk

Bruk av vaskemidler:

- 1.0 Kontroller/rengjør hullet i sugebegrenseren på skumsprøytetipstolen
- 1.1 Monter skumsprøytetipstolen på beholderen
- 1.2 Still inn sprøytevinkel horisontalt/vertikalt
- 1.3 Aktiver spylehåndtak.

Dysevalg på 4-i-1 lanse (XT-modeller):

- 2.0 Drei dysehodet og velg dyse

Juster trykket på FlexoPower-lansen (standard-modeller):

- 3.0 Drei den blå delen av dysehodet min./maks.

Kabelutrulling og oppbevaring:

- 4.0 Drei kabelkroken for utrulling/oppbevaring av kabelen
- 4.1 Fest kabelenden i slangekroken etter bruk

Utrulling fra slangetrommelen:

- 5.0 Friggjør slangetrommelens lås og trekk slangen ut
- 5.1 Under bruk MÅ kabel og slange være helt utrullet

D

Etter at du har brukt enheten

- 1.0 Slå av høytrykksvaskeren
- 1.1 Koble fra nettspenningen
- 1.2 Skru av vannet
- 1.3 Slipp ut trykket fra spylehåndtaket
- 1.4 Sett på barnelåsen
- 1.5 Rull inn slangen og lås slangetrommelen
- 1.6 Plasser spylehåndtak og lanse i holderne

E

Vedlikehold

- 1.0 Lås opp kabinettet ved å åpne kabinettlåsen (bruk en mynt eller en skrutrekker)
- 1.1 Fjern kabinettet
- 1.2 Sjekk/etterfyll olje til maks. (SAE 80W-90)
- 1.3 Maks. olje for pumpetype MC 3C (NA3) eller MC 4M (NA4)

Feilsøking MC 3C-MC 4M

Problem	Årsak	Løsning
Trykkvariasjoner	Luft i sugeslangen.	Fyll slangen med vann og koble til igjen
	Ikke tilstrekkelig vanntilførsel	Stopp! Inntil vanntilførselen er tilstrekkelig eller slangekapasiteten tilsvarer Qmax
	Vannfilteret er tilstoppet	Skyll vannfilteret
	Høytrykksdysen er tilstoppet/slitt	Rengjør eller skift ut dysen med samme størrelse
	Sugehøyden overskredet	Stopp! Inntil maks. sugehøyde foreligger ifølge spesifikasjonene
Skumsprøytetipstolen produserer ikke skum	Vaskemiddelet som brukes skummer ikke	Bruk kun vaskemidler med skumegenskaper.
	Dysen på sugeslangen er tilstoppet eller full av uttørket såpe	Skyll vaskemiddelbegrenseren / spyl med lunkent, rent vann.
	Skumsvamp i skumsprøytetipstolen er tilstoppet.	1 Skyll/bløt opp skumsprøytetipstolen i lunkent vann i 8 timer eller mer 2 Eller demonter fronten på skumsprøytetipstolen og skift ut/skyll SS-skumsvampen
	Vaskemiddelbeholderen er tom	Etterfyll vaskemiddelbeholderen
Motoren starter ikke eller summer når den slås på	Brudd i strømkabel	Kontakt en autorisert elektriker for å få skiftet strømkabelen
	Støpselet er ikke satt inn i strømuttaket	Sett inn støpselet
	Sikringen har gått	Tilbakestill sikringen
	Støpselet har en løs ledningstilkobling	Reparer/monter kabelens støpsel - autorisert elektriker
	Pumpen er blokkert eller frossen	Stopp! Tin opp pumpen eller kontakt forhandlerens serviceavdeling
	Temperaturvernet er utløst	Stopp! La maskinen avkjøle seg i minst 5 minutter

Vedlikeholdsplan

	Ukentlig	Første gang etter 50 driftstimer	Hver 200. driftstime	Etter behov
Rengjør vannfilteret	A 1.1			A 1.1
Sjekk oljenivået/etterfyll	B 1.0/E 1.2			
Skift oljen i pumpen		Kontakt forhandleren/serviceavdelingen	Kontakt forhandleren/serviceavdelingen	

Spesiell bruksanvisning

Selvsugende		<p>0: Fjern høytrykksslangen fra maskinen.</p> <p>1: Fyll sugeslangen med vann og koble den til høytrykksvaskeren (del nr. 6400000)</p> <p>2: Monter sugeslangen med en slangeklemme på pumpeinnløpet.</p> <p>3: Drei hovedbryteren til "I" i noen sekunder. Slå hovedbryteren på og av gjentatte ganger inntil det kommer vann ut av pumpen.</p> <p>4: Monter høytrykksslangen, spylehåndtaket og lansen.</p> <p>5: Drei hovedbryteren til "I".</p> <p>6: Frigjør spylehåndtaket og betjen det flere ganger inntil det kommer ut vann uten luft.</p>
-------------	--	---

Nødvendige deler for innsuging	Del nummer
1 x slangemunnstykke 20R 3/4"	61369
1 x slange 3/4"	Maks. lengde 5 m
1 x Slangeklemme 3/4"	
1 x Sugefilter med fotventil	6400000

EU samsvarserklæring

Vi,

Nilfisk A/S
 Banemarksvej 58
 DK-2605 Broendby
 DANMARK

erklærer herved at produktene:

Produkt	Beskrivelse	Type
HPW - Professional - Mobile	230/1/50, 400/3/50, IPX5	MC 4M*, MC 3C*

er i samsvar med følgende standarder:

EN 60335-1:2012
 EN 60335-2-79:2012
 EN 55014-1:2006+A1:2009+A2:2011
 EN 55014-2:1997+A1:2001+A2:2008
 EN 61000-3-2:2006+A1:2009+A2:2009
 EN 61000-3-11:2000
 EN 50581:2012

I henhold til bestemmelsene i:

Maskindirektivet 2006/42/EC
 EMC-direktivet 2004/108/EC
 RoHS-direktivet 2011/65/EC
 Støyutslippsdirektiv 2000/14/EC – Vurderingsprosedyre for samsvar i henhold til Vedlegg V.
 - Målt støy nivå [dB]: 83-93
 - Garantert støy nivå [dB]: 86-94

Hadsund 28-10-2014 Anton Sørensen,
 Senior Vice President of Global R&D

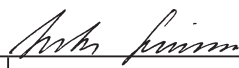
Sted	Dato	Navn og tittel	Signatur
			

Snabbguide

Denna högtryckstvätt har tagits fram för professionell användning inom för följande användningsområden: golv/vägg, bil/lastbil, byggnader/konstruktioner, containers/tunnor och för att användas av hantverkare.

Titta närmare på snabbguiden

Snabbguiden är utformad för att underlätta uppstart, användning och förvaring av maskinen. Guiden är indelad i fem underavsnitt.

A

Före uppstart

LÄS SÄKERHETSANVISNINGARNA INNAN MASKINEN ANVÄNDS!

Manöverelement:

1. Anslutning för inkommande vatten
2. Nippel för högtrycksslang
3. Handtag
4. Hölje
5. Frigöring av kabel
6. Oljeglas
7. Strömbrytare
8. Handtag till slangvinda*)
9. Slangvinda *)
10. Spärr till slangvinda*)
11. Sprutrör
12. Hållare för sprutrör
13. Ergo 2000 spolhandtag
14. Barnspärr
15. Hållare för spillans*)
16. Hållare med 2½ l behållare*)
17. Höljets spärr
18. Skummunstycke *)
19. "Flexo Power"-spillans*)
20. Placering av spillansar
21. 4-i-1 spillans*)
22. Kabel och fäste
23. Fotstöd
24. Hållare för skummunstycke/Behållarlock*)
25. Slangkrok *)

Montering av högtryckstvätten:

- 1.0 Montera hantaget på slangvindan
- 1.1 Montera filtret och Gardena-kopplingen
- 1.2 Montera packningen och 3/8-tum nippel på högtrycksuttaget
- 1.3 Anslut slangarna (vatten och högtrycksslang)
- 1.4 Montera spillansen
- 1.5 Anslut kontakten till ett vägguttag.

B

Starta högtryckstvätten

- 1.0 Kontrollera oljenivån (se E1.2)
- 1.1 Öppna vattenkranen
- 1.2 Starta högtryckstvätten
- 1.3 Öppna barnspärren på spolhandtaget
- 1.4 Aktivera spolhandtaget

C

Reglage/drift

Använda rengöringsmedel:

- 1.0 Kontrollera/rengör hålet i sugbegränsaren vid skummunstycket
- 1.1 Anslut skummunstycket till behållaren
- 1.2 Ställ in vertikal/horisontell sprutvinkel
- 1.3 Aktivera spolhandtaget.

Val av munstycke vid 4-i-1 spillans

(XT-modeller):

- 2.0 Vrid munstyckets huvud och välj munstycke

Ställ in trycket med FlexoPower-spillansen

(Standardmodeller):

- 3.0 Vrid den blå delen av munstyckeshuvudet min/max

Avrullning/förvaring av kabel:

- 4.0 Vrid på kabelkroken för att frigöra/förvara kabeln
- 4.1 Fäst kabeländan vid kroken efter användning

Rulla ut slangvindan:

- 5.0 Frigör låset till slangvindan och dra ut slang
- 5.1 Vid användning SKA kabel och slang vara helt utrullade

D

Efter användning av högtryckstvätten

- 1.0 Stäng av högtryckstvätten
- 1.1 Koppla bort från vägguttaget
- 1.2 Stäng av vattentillförseln
- 1.3 Frigör trycket i spolhandtaget
- 1.4 Aktivera barnspärren
- 1.5 Rulla in slang
- 1.6 Placera spolhandtag och spillans i hållarna

E

Underhåll

- 1.0 Frigör låsen till höljets lucka (använd ett mynt eller skruvmejsel)
- 1.1 Ta bort höljet
- 1.2 Kontrollera/fyll på oljenivån till max (SAE 80W-90)
- 1.3 Max oljenivå kontra pumptyp MC 3C (NA3) eller MC 4M (NA4)

Driftsanvisningar

Felsökning MC 3C-MC 4M

Fel	Orsak	Åtgärd
Tryckskillnader	Luftinsugnings slang.	Fyll slangen med vatten och anslut igen
	För dålig vattentillförsel	Vänta! Tills vattentrycket är tillräckligt eller slangmatningspump Qmax
	Vattenfilter igensatt	Rengör vattenfilter
	Högtrycksmunstycke igensatt/slitet	Rengör eller byt ut munstycket mot ett av samma storlek
	Sughöjden har överskridits	Vänta! Tills max sughöjd har erhållits
Skummunstycke skapar inget skum	Det använda rengöringsmedlet skumar inte	Använd endast rengöringsmedel med skummedel.
	Munstycke på sugslangen är igensatt eller fullt med torkat rengöringsmedel	Rengör sköljmedelsbegränsare/spola med tempererat rent vatten.
	Skumsvamp igensatt i skummunstycke.	1 Rengör/blötlägg skummunstycke i tempererat vatten under åtta timmar eller mer 2 Eller demontera från skummunstycke och byt ut/ rengör SS-skumsvamp mot en ny
	Rengöringsmedelstanken tom	Fyll på rengöringsmedel
Motorn startar inte eller hackar när den aktiveras	Elkabel skadad	Kontakta behörig serviceverkstad för byte av kabel
	Kontakten är inte ansluten till vägguttaget	Sätt i kontakten
	Säkring har löst ut	Anslut till vägguttaget
	Kontakten har lös anslutningskabel	Reparera/montera kontakten på kabeln - behörig elektriker
	Pumpen är blockerad eller igenfrusen	Vänta! Låt pumpen töa eller kontakta återförsäljarens serviceverkstad
	Termosäkring har löst ut	Vänta! Låt maskinen svalna minst 5 minuter

Underhållsschema

	En gång i veckan	Första gången efter 50 drift-timmar	Efter varje 200 driftstimmar	Vid behov
Rengör vattenfilter	A1.1			A1.1
Kontrollera oljenivå/fyll på	B1.0/E1.2			
Byt pumppolja		Kontakta återförsäljaren/serviceverkstad	Kontakta återförsäljaren/serviceverkstad	

Speciella driftsanvisningar

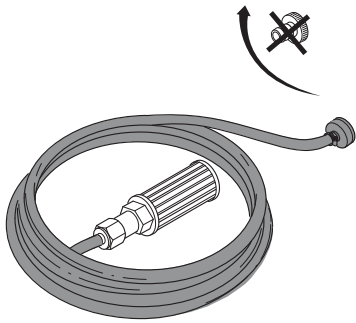
Självsgående		<p>0: Demontera HP-slangen från maskinen.</p> <p>1: Fyll sugslangen med vatten och anslut till högtryckstvätten (artikelnummer 6400000)</p> <p>2: Montera sugslang med slangklämma på pumpintaget.</p> <p>3: Ställ strömbrytaren i läge "I" under några sekunder. Slå till/från strömbrytaren upprepade gånger tills det kommer vatten ur pumpen.</p> <p>4: Montera HP-slangen, spolhandtag och spollans.</p> <p>5: Ställ strömbrytaren i läge "I".</p> <p>6: Frigör spolhandtaget och aktivera det upprepade gånger till det kommer vatten utan luft.</p>
--------------	---	--

Delar som behövs för sugdrift	Artikelnummer
1 x Slangmunstycke 20R 3/4-tum	61369
1 x slang 3/4-tum	Max längd 5 m
1 x slangklämma 3/4-tum	
1 x sugfilter med bottenventil	6400000

EU-försäkran om överensstämmelse



Vi,

Nilfisk A/S
Banemarksvej 58
DK-2605 Broendby
DANMARK

Intygar härmed att produkterna:

Produkt	Beskrivning	Typ
HPW - Professionell - Mobil	230/1/50, 400/3/50, IPX5	MC 4M*, MC 3C*

Överensstämmer med följande standarder:

EN 60335-1:2012
EN 60335-2-79:2012
EN 55014-1:2006+A1:2009+A2:2011
EN 55014-2:1997+A1:2001+A2:2008
EN 61000-3-2:2006+A1:2009+A2:2009
EN 61000-3-11:2000
EN 50581:2012

I enlighet med bestämmelserna i:

Maskindirektiv 2006/42/EC
EMK-direktivet 2004/108/EG
RoHS-direktivet 2011/65/EU
Bulldirektiv 2000/14/EC – Förfarande för konformitetsutvärdering enligt Bilaga V.

- Uppmätt bullernivå [dB]: 83-93
- Garanterad bullernivå [dB]: 86-94

Hadsund 2014-10-28 Anton Sørensen
Senior Vice President of Global R&D

Plats	Datum	Namn och titel	Underskrift
-------	-------	----------------	-------------

Lynguide

Denne højtryksrenser er designet til professionel brug, primært til følgende rengøringsopgaver: gulv/væg, personbil/lastbil, bygninger/konstruktioner, container/tromle og håndværk.

Lynguide med illustrationer

Denne illustrerede guide har til formål at hjælpe dig med opstart, betjening og opbevaring af højtryksrenseren. Denne guide er inddelt i 5 afsnit.

A

Før opstart

LÆS SIKKERHEDSANVISNINGERNE FØR BRUG!

Betjeningsanordninger:

1. Tilslutning af vandtilførsel
2. Nippel for højtryksslange
3. Løftegreb
4. Kabinet
5. Kabeludløser
6. Olieglas
7. Tænd-sluk-knap
8. Greb for slangerulle*)
9. Slangetromle*)
10. Lås på slangetromle*)
11. Dyserør
12. Holder for dyserør
13. Sprøjtepistol Ergo 2000
14. Sikring
15. Holder for dyserør*)
16. Holder med 2,5-L-dunk*)
17. Kabinettlås
18. Skumforstøver*)
19. FlexoPower-dyserør*)
20. Holder for dyserør
21. 4-i-1-dyserør*)
22. Kabelendeholder
23. Fodkontakt
24. Holder for skumforstøver/dunkedæksel*)
25. Slangekrog *)

Samling af enheden:

- 1.0 Montér håndtaget på slangetromlen
- 1.1 Montér filteret og Gardena-koblingen
- 1.2 Montér pakningen og 10-mm-niplen på højtryksudgangen
- 1.3 Tilslut slanger (vand- og højtryksslange)
- 1.4 Montér dyserøret
- 1.5 Tilslut elkablet til en stikkontakt.

B

Start af højtryksrenseren

- 1.0 Kontrollér oliestanden (se E1.2)
- 1.1 Åbn på vandhanen
- 1.2 Tænd for højtryksrenseren
- 1.3 Slå sprøjtepistolens sikring fra
- 1.4 Betjen sprøjtepistolen

C

Kontrol/betjening

Brug af rengøringsmidler:

- 1.0 Kontrollér / rengør hullet i skumforstøverens sugedrossel
- 1.1 Montér skumforstøveren på dunken
- 1.2 Indstil vandret/lodret sprøjtevinkel
- 1.3 Betjen sprøjtepistolen.

Valg af dyse på 4-i-1-dyserør (XT-modeller):

- 2.0 Drej dysehovedet og vælg dyse

Juster trykket på FlexoPower-dyserøret (standardmodeller):

- 3.0 Drej den blå del af dysehovedet min./maks.

Kabeloprulning og opbevaring:

- 4.0 Drej kabelkrogen for udløsning af kablet / opbevaring
- 4.1 Fastgør kabelenden på slangekrogen efter brug

Udrulning af slangetromle:

- 5.0 Udløs slangetromlens lås og træk slangen ud
- 5.1 Under brug skal kablet og slangen være rullet helt ud

D

Efter brug af enheden

- 1.0 Sluk for højtryksrenseren
- 1.1 Tag stikket ud af stikkontakten
- 1.2 Sluk for vandtilførslen
- 1.3 Aflast trykket på sprøjtepistolen
- 1.4 Slå sprøjtepistolens sikring til
- 1.5 Rul slangen op og lås slangetromlen
- 1.6 Anbring sprøjtepistolen og dyserøret i de dertil beregnede holdere

E

Vedligeholdelse

- 1.0 Lås kabinettet op (benyt en mønt eller skruetrækker)
- 1.1 Tag kabinettet af
- 1.2 Kontrollér oliestanden / spæd til maksimum (SAE 80W-90)
- 1.3 Maksimal oliestand afhængigt af pumpetype MC 3C (NA3) eller MC 4M (NA4)

Fejlsøgning MC 3C-MC 4M

Fejl	Årsag	Afhjælpning
Trykuds- ving	Luft i sugeslange/pumpe	Fyld slangen med vand og tilslut den igen
	Utilstrækkelig vandtilførsel	Stop! Indtil vandtilførslen svarer til pumpens Q_{max}
	Vandfiltret er tilstoppet	Skyld vandfiltret
	Højtryksdysen tilstoppet/slidt	Rengør eller udskift dysen
	Ansugningshøjde overskredet	Stop! Indtil den ansugningshøjden er mindre end den maksimale ansugningshøjde
Skumfor- støveren frembringer ikke skum	Det benyttede rengøringsmiddel kan ikke skumme	Benyt kun rengøringsmidler, der kan skumme.
	Dysen på sugeslangen er tilstoppet eller fuld af indtørret sæbe	Skyl rengøringsmiddeldroslen / gennemskyl med lunkent rent vand.
	Skumsvampen i skumforstøveren er tilstoppet.	1 Skyl/iblødsæt skumforstøveren i lunkent vand i mindst 8 timer 2 Eller afmontér fronten af skumforstøveren og udskift/skyl den selvansugende skumsvamp
	Rengøringsmiddeltanken er tom	Fyld rengøringsmiddel i tanken
Motoren starter ikke eller brum- mer efter start	Defekt elkabel	Få elkablet repareret hos en autoriseret elinstallatør
	Stikket er ikke sat i en stikkontakt	Sæt stikket i en stikkontakt
	Sikringen eller FI-relæet er udløst	Skift sikringen eller nulstil FI-relæet
	Stikket sidder ikke ordentlig fast på elkablet	Få elkablet repareret hos en autoriseret elinstallatør
	Pumpen er tillstoppet eller tilfrosset	Stop! Tø pumpen op eller kontakt forhandlerens serviceafdeling
	Termosikringen er udløst	Stop! Lad højtryksrenseren køle af i mindst 5 minutter

Serviceplan

	Ugentligt	Første gang efter 50 driftsti- mer	For hver 200 driftstimer	Efter behov
Rengøring af vandfiltret	A1.1			A1.1
Kontrol af oliestand/ spædning	B1.0/E1.2			
Skift af olie i pumpen		Kontakt forhandlerens service- afdeling	Kontakt forhandlerens ser- viceafdeling	

Speciel betjeningsvejledning

Selvansug- ning		<p>0: Tag højtryksslagen af højtryksrenseren.</p> <p>1: Fyld sugeslangen med vand og tilslut den til højtryksrenseren (art.nr. 6400000)</p> <p>2: Montér sugeslangen med en slangekobling på pumpeindgangen.</p> <p>3: Drej hovedafbryderen kortvarigt til "I". Tænd og sluk på hovedafbryderen nogle gange, indtil der kommer vand ud af pumpen.</p> <p>4: Montér højtryksslagen, sprøjtepistolen og dyserøret.</p> <p>5: Drej hovedafbryderen til "I".</p> <p>6: Lås sprøjtepistolen op og aktivér den nogle gange, indtil der kommer luftfrit vand ud.</p>
--------------------	--	---

Påkrævede dele for ansugning	Art.nr.
1× 19-mm-slangedyse 20R	61369
1× 19-mm-slange	Maksimal længde 5 m
1× 19-mm-slangekobling	
1× sugefilter med fodventil	6400000

DA EU-overensstemmelseserklæring

Undertegnede

Nilfisk A/S
Banemarksvej 58
DK-2605 Brøndby
DANMARK

erklærer hermed, at nedennævnte produkt:

Produkt	Beskrivelse	Type
Højtryksrensere – professionel – mobil	230/1/50, 400/3/50, IPX5	MC 4M*, MC 3C*

overholder følgende standarder:

- EN 60335-1:2012
- EN 60335-2-79:2012
- EN 55014-1:2006+A1:2009+A2:2011
- EN 55014-2:1997+A1:2001+A2:2008
- EN 61000-3-2:2006+A1:2009+A2:2009
- EN 61000-3-11:2000
- EN 50581:2012

Under overholdelse af bestemmelserne i:

- EU's maskindirektiv 2006/42/EF
- EMC-direktivet 2004/108/EF
- RoHS-direktivet 2011/65/EU
- EU's støjdirektiv 2000/14/EF – Overensstemmelseserklæring i henhold til appendiks V.

- Målt støjniveau [dB]: 83-93
- Garanteret støjniveau [dB]: 86-94

Hadsund 28-10-2014 Anton Sørensen,
Senior Vice President – Global Operations

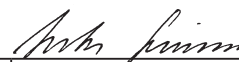

Sted	Dato	Navn og titel	Underskrift
------	------	---------------	-------------

Pikaopas

Tämä painepesuri on tarkoitettu ammattikäyttöön seuraavien kohteiden puhdistamiseen: lattiat, seinät, autot, kuorma-autot, rakennukset, rakenteet, kuljetuskontit, tynnyrit ja muu ammattikäyttö.

Kuvitettu pikaopas

Kuvitetusta pikaoppaasta on apua, kun laite käynnistetään, sitä käytetään ja se asetetaan säilytykseen. Ohje on jaettu viiteen osaan.

A

Ennen käynnistämistä

LUE TURVALLISUUSOHJEET ENNEN KÄYTTÄMISTÄ!

Osat:

1. Vedensyöttö
2. Nippa korkeapaineletkua varten
3. Nostokahva
4. Kotelo
5. Johdon vapautin
6. Öljyn tasolasi
7. Virtakytkin
8. Letkukelan kahva*)
9. Letkukela*)
10. Letkukelan lukko*)
11. Suutin
12. Suuttimen pidin
13. Ergo 2000 -ruiskukahva
14. Lapsilukko
15. Ruiskupistoolin pidike*)
16. Pidike 2,5 litran kanisteria varten*)
17. Kotelon lukko
18. Vaahtoruisku*)
19. Flexo Power -suutin*)
20. Paikka suuttimille
21. 4-in-1-suutin*)
22. Johdon pää kiinnike
23. Tukijalka
24. Vaahtoruiskun/Kanisterin kannen pidin*)
25. Letkukoukku*)

Laitteen kokoaminen

- 1.0 Kiinnitä kahva letkukelaan.
- 1.1 Asenna suodatin ja Gardena-liitin
- 1.2 Kiinnitä tiiviste ja 3/8"-nippa korkeapainelähtöön.
- 1.3 Yhdistä letkut (vesi- ja korkeapaineletku).
- 1.4 Asenna suutin.
- 1.5 Yhdistä sähköjohto virransyöttöön.

B

Virran kytkeminen laitteeseen

- 1.0 Tarkasta öljytaso (ks. E1.2).
- 1.1 Avaa vesihana.
- 1.2 Käynnistä painepesuri.
- 1.3 Avaa ruiskukahvan lapsilukko.
- 1.4 Aktivoi ruiskukahva.

C

Ohjaaminen ja käyttäminen

Puhdistusaineiden käyttäminen:

- 1.0 Tarkista ja tarvittaessa puhdistaa vaahtoruiskun imunrajoittimen aukko.
- 1.1 Asenna vaahtoruisku kanisteriin.
- 1.2 Säädä ruiskutus vaaka- tai pystysuoraan.
- 1.3 Aktivoi ruiskukahva.

Suuttimen valinta 4-in-1-ruiskukahvaan (XT-mallit):

- 2.0 Käännä suutinpäätä ja valitse suutin.

FlexoPower-ruiskukahvan paineen säätäminen (vakiomallit):

- 3.0 Käännä suutinpään sinistä osaa min- tai max-suuntaan.

Johdon kelaaminen auki ja säilyttäminen:

- 4.0 Käännä johtokoukku, jotta johto voidaan vapauttaa ja asettaa takaisin säilytykseen.
- 4.1 Kiinnitä johdon pää johtokoukkuun käytön jälkeen.

Letkun kelaaminen auki:

- 5.0 Vapauta johtokelan lukko ja vedä johto ulos.
- 5.1 Käytön aikana johdon ja letkun TÄYTYY olla kelattuina kokonaan ulos.

D

Laitteen käyttämisen jälkeen

- 1.0 Katkaise painepesurista virta.
- 1.1 Katkaise sähkönsyöttö.
- 1.2 Katkaise vedensyöttö.
- 1.3 Vapauta paine ruiskukahvasta.
- 1.4 Ota lapsilukko käyttöön.
- 1.5 Kelaa letku letkukelalle ja lukitse se.
- 1.6 Aseta ruiskukahva ja suutin pitimiinsä.

E

Kunnossapito

- 1.0 Avaa kotelon lukot kolikon tai ruuvimeisselin avulla.
- 1.1 Irrota kotelo.
- 1.2 Tarkista, että öljyn taso ulottuu max-merkkiin saakka. Lisää tarvittaessa SAE 80W-90 -öljyä.
- 1.3 Lisää öljyä max-merkkiin saakka tyyppin MC 3C (NA3)- tai MC 4M (NA4) -pumpussa.

Käyttöohjeet

Ongelmanratkaisu: MC 3C - MC 4M

Vika	Syy	Toimenpide
Paine vaihtelee.	Imuletkussa on ilmaa.	Täytä letku vedellä ja yhdistä se uudelleen.
	Vettä syötetään liian vähän.	Pysäytä painepesuri! Käynnistä painepesuri vasta kun vettä syötetään riittävästi letkuun tai pumppuun (Qmax).
	Vedensuodatin on tukossa.	Huuhtelee vedensuodatin.
	Korkeapainesuutin on tukossa tai kulunut.	Puhdista suutin tai vaihda se saman kokoiseen suuttimeen.
	Suurin imukorkeus on ylitetty.	Pysäytä painepesuri, kunnes imukorkeus vastaa teknisissä tiedoissa ilmoitettua imukorkeutta.
Vaahtoruiskusta ei tule vaahtoa.	Käytettävä pesuaine ei muodosta vaahtoa.	Käytä vain vaahtoavaa pesuainetta.
	Imuletkun suutin on tukossa tai täynnä kuivunutta pesuainetta.	Huuhtelee pesuaineen rajoitin lämpimällä puhtaalla vedellä.
	Vaahtosuuttimen vaahtosieni on tukossa.	1. Liota vaahtosuutinta lämpimässä vedessä vähintään 8 tuntia, 2. tai irrota vaahtosuuttimen etuosa ja vaihda vaahtosieni uuteen.
	Pesuainesäiliö on tyhjä.	Täytä pesuainesäiliö.
Moottori ei käynnisty tai siitä kuuluu outo ääni.	Virtajohto on rikki.	Anna sähköasentajan vaihtaa virtajohto.
	Pistoke ei ole pistorasiassa.	Työnnä pistoke pistorasiaan.
	Pääsulake on palanut.	Vaihda sulake.
	Pistoke on yhdistetty sähköjohtoon huonosti.	Anna sähköasentajan korjata pistokkeen ja sähköjohdon liitos.
	Pumppu on tukkeutunut tai jäähtynyt.	Pysäytä painepesuri! Sulata pumppu tai ota yhteys jälleenmyyjän huoltoon.
	Lämpösulake on lauennut.	Pysäytä painepesuri! Anna laitteen jäähtyä vähintään 5 minuuttia.

Huoltosuunnitelma

	Viikoittain	Ensimmäisten 50 käyttötunnin jälkeen	200 käyttötunnin välein	Tarvittaessa
Vedensuodattimen puhdistaminen	A1.1			A1.1
Öljymäärän tarkastaminen	B1.0/E1.2			
Pumpun öljyn vaihtaminen		Ota yhteys jälleenmyyjään tai huoltokorjaamoon.	Ota yhteys jälleenmyyjään tai huoltokorjaamoon.	

Erityiset käyttöohjeet

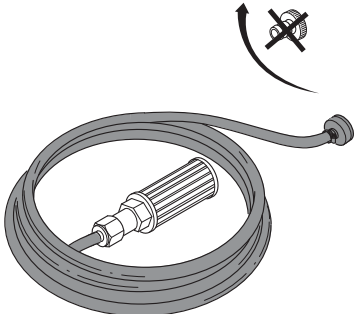
Itseimu		<p>0: Irrota korkeapaineletku laitteesta.</p> <ol style="list-style-type: none"> Täytä imuletku vedellä ja yhdistä se painepesuriin (tuotenro 6400000). Kiinnitä imuletku letkunkiristimellä pumpun vedenottoliitäntään. Käännä pääkytkin I-asentoon muutamaksi sekunniksi. Käännä pääkytkin päälle ja pois useita kertoja, kunnes pumpusta tulee vettä. Kiinnitä korkeapaineletku, ruiskukahva ja suutin. Käännä pääkytkin I-asentoon. Avaa ruiskukahva ja käytä sitä useita kertoja, kunnes siitä tulee pelkkää vettä eikä ilmaa.
---------	---	---

Imussa tarvittavat osat	Tuotenumero
1 x letkun suutin 20R 3/4"	61369
1 x letku 3/4"	Suurin pituus 5 metriä.
1 x letkunkiristin 3/4"	
1 x imusuodatin, varustettu venttiilillä	6400000

Vakuutus EU-normien täyttämistä

Me,

Nilfisk A/S
Banemarksvej 58
DK-2605 Broendby
TANSKA

vakuutamme yksinomaan omalla vastuulla, että seuraavat tuotteet:

Tuote	Kuvaus	Tyyppi
HPW, tehty ammattikäyttöön, siirrettävä	230/1/50, 400/3/50, IPX5	MC 4M*, MC 3C*

täyttävät seuraavien standardien vaatimukset

EN 60335-1:2012

EN 60335-2-79:2012

EN 55014-1:2006+A1:2009+A2:2011

EN 55014-2:1997+A1:2001+A2:2008

EN 61000-3-2:2006+A1:2009+A2:2009

EN 61000-3-11:2000

EN 50581:2012

täyttävät seuraavien direktiivien vaatimukset:

Konedirektiivi 2006/42/EU

EMC-direktiivi 2004/108/EU

RoHS-direktiivi 2011/65/EU

Melupäästädirektiivi 2000/14/EU: vaatimusten täyttäminen on arvioitu liitteen V mukaisesti.

- Painotettu melutaso [dB]: 83-93

- Taattu melutaso [dB]: 86-94

Hadsund 28.10.2014 Anton Sørensen
Senior Vice President of Global R&D

Paikka	Päiväys	Nimi ja tehtävä	 Allekirjoitus
--------	---------	-----------------	--

Guía rápida de referencia

Este limpiador a alta presión se ha diseñado para uso profesional en las siguientes aplicaciones: suelo/pared, coches/camiones, edificios/construcciones, contenedores/barriles y artesanía.

Guía rápida de referencia gráfica

La guía rápida de referencia gráfica está diseñada para ayudarle a poner en marcha, operar y almacenar la unidad. La guía se divide en 5 secciones.

A

Antes de empezar

LEA PRIMERO LAS INSTRUCCIONES DE SEGURIDAD

Elementos funcionales:

1. Toma de agua
2. Boquilla de la manguera de alta presión
3. Asa de elevación
4. Bastidor
5. Liberador del cable
6. Mirilla del aceite
7. Interruptor On/Off
8. Manivela del carrete de la manguera*)
9. Carrete de la manguera*)
10. Bloqueo del carrete de la manguera*)
11. Lanza
12. Soporte de la lanza
13. Pistola de pulverización Ergo 2000
14. Bloqueo infantil
15. Soporte de la lanza pulverizadora*)
16. Soporte del depósito de 2½ l *)
17. Cierre del bastidor
18. Rociador de espuma *)
19. Lanza Flexo Power *)
20. Sitio para las lanzas
21. Lanza 4-en-1 *)
22. Fijación del extremo del cable
23. Pedal
24. Soporte del rociador de espuma / tapa del depósito *)
25. Gancho de la manguera *)

Montaje de la unidad:

- 1.0 Monte el mango en el carrete de la manguera
- 1.1 Monte el filtro y el acoplamiento Gardena
- 1.2 Monte el sello y la boquilla de 1 cm de la salida de alta presión
- 1.3 Conecte las mangueras (agua y manguera de alta presión)
- 1.4 Monte la lanza
- 1.5 Conecte el cable de electricidad a la red eléctrica.

B

Encender la unidad

- 1.0 Compruebe el nivel de aceite (consulte E1.2)
- 1.1 Abra el grifo de agua
- 1.2 Encienda el limpiador de alta presión

- 1.3 Quite el bloqueo infantil de la pistola pulverizadora
- 1.4 Active la pistola pulverizadora

C

Control / funcionamiento Uso de agentes de limpieza:

- 1.0 Compruebe y limpie el orificio en el limitador de aspiración del pulverizador de espuma
- 1.1 Monte el pulverizador de espuma en el depósito
- 1.2 Ajuste el ángulo de pulverización horizontal/vertical
- 1.3 Active la pistola pulverizadora.

Selección de la boquilla en la lanza 4-en-1 (modelos XT):

- 2.0 Gire el cabezal y elija una boquilla

Ajuste la presión en la lanza FlexoPower (modelos estándar):

- 3.0 Gire la parte azul del cabezal de la boquilla Min./máx.

Desenrollado de cables y almacenamiento:

- 4.0 Gire el gancho para soltar / guardar el cable
- 4.1 Fije el extremo del cable en el gancho de la manguera después de su uso

Desenrollar el carrete de la manguera:

- 5.0 Quite el bloqueo del carrete de la manguera y saque la manguera
- 5.1 Durante su uso, el cable y la manguera deben desenrollarse completamente

D

Después de usar la unidad

- 1.0 Apague el limpiador de alta presión
- 1.1 Desconéctelo de la red eléctrica
- 1.2 Cierre el agua
- 1.3 Libere la presión de la pistola
- 1.4 Coloque el bloqueo infantil
- 1.5 Rebobine el carrete de la manguera y bloquéelo
- 1.6 Coloque pistola y la lanza en los soportes

E.

Mantenimiento

- 1.0 Desbloquee el bastidor abriendo los cierres (use una moneda o un destornillador)
- 1.1 Desmonte el bastidor
- 1.2 Compruebe / rellene el aceite hasta el máximo (SAE 80W-90)
- 1.3 Máx. aceite v.s. bomba tipo MC 3C (NA3) o MC 4M (NA4)

Instrucciones de funcionamiento

Resolución de problemas MC 3C-MC 4M

Fallo	Causa	Solución
Fluctuaciones de la presión	Aire en la manguera de aspiración	Llene la manguera con agua y conéctela de nuevo
	No hay suficiente suministro de agua	Parar Hasta la bomba Qmax disponga de un suministro de agua o manguera adecuados
	El filtro del agua está obstruido	Enjuague el filtro de agua
	La boquilla de alta presión está obstruida o rota	Límpiala o reemplácela por una boquilla del mismo tamaño
	Se excede la altura máxima de aspiración	Deténgase hasta alcanzar la altura de aspiración máxima especificada
El pulverizador de espuma no produce espuma	El detergente utilizado no es espumante	Utilice sólo detergentes con agente espumante.
	La boquilla de la manguera de aspiración está obstruida o llena de jabón seco	Enjuague el limitador de detergente con agua limpia templada.
	La esponja de espuma en el pulverizador de espuma está obstruida.	1 Enjuague / limpie el pulverizador de espuma con agua templada durante 8 horas o más 2 O desmonte el pulverizador de espuma y cambie/ limpie la esponja de espuma SS
	Depósito de detergente vacío	Llene el depósito de detergente
El motor no arranca o vibra cuando está encendido	Cable de alimentación roto	Póngase en contacto con un electricista para reemplazar el cable de alimentación
	El enchufe no está conectado a la red	Conecte el enchufe
	El fusible de alimentación está fundido	Reinicie la alimentación
	El enchufe hace mala conexión con el cable	Llame a un electricista para reparar el cable del enchufe
	La bomba está bloqueada o congelada	Pare Descongele la bomba o póngase en contacto con el servicio de atención al cliente
	El protector térmico se activa	Pare Deje enfriar la máquina durante al menos 5 minutos

Plan de mantenimiento

	Semanalmente	Primera vez después de 50 horas de funcionamiento	Cada 200 horas de funcionamiento	Según sea necesario
Limpieza del filtro de agua	A1.1			A1.1
Comprobación/ llenado del nivel de aceite	B1.0/E1.2			
Cambio del aceite de la bomba		Póngase en contacto con el distribuidor / dpto. servicio	Póngase en contacto con el distribuidor / dpto. servicio	

Instrucciones de funcionamiento especiales

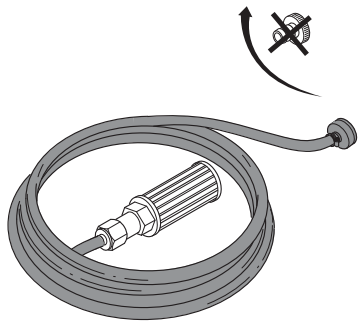
<p>Auto aspiración</p>		<p>0: Desmonte la manguera de alta presión de la máquina. 1: Llene la manguera de aspiración con agua y conéctela al limpiador de alta presión (nº de referencia 6400000) 2: Monte la manguera de aspiración con una abrazadera en la entrada de la bomba. 3: Ponga el interruptor principal en la posición "I" durante unos segundos. Encienda y apague el interruptor principal varias veces hasta extraer el agua de la bomba. 4: Coloque la manguera de alta presión, la pistola pulverizadora y la lanza. 5: Ponga el interruptor principal en la posición "I". 6: Desbloquee la pistola y acciónela varias veces hasta que el agua salga sin aire.</p>
------------------------	---	--

Piezas necesarias para aspirar	Número de pieza
1 x boquilla de manguera 20R 3/4"	61369
1 x manguera 3/4"	Longitud máxima 5 m
1 x abrazadera de manguera 3/4"	
1 x filtro de aspiración con válvula de pedal	6400000

Declaración de conformidad UE

Nosotros,

Nilfisk A/S
 Banemarksvej 58
 DK-2605 Broendby
 DINAMARCA

Declaramos que los productos:

Producto	Descripción	Tipo
HPW - Profesional - Móvil	230/1/50, 400/3/50, IPX5	MC 4M*, MC 3C*

Cumplen las siguientes normas:

- EN 60335-1:2012
- EN 60335-2-79:2012
- EN 55014-1:2006+A1:2009+A2:2011
- EN 55014-2:1997+A1:2001+A2:2008
- EN 61000-3-2:2006+A1:2009+A2:2009
- EN 61000-3-11:2000
- EN 50581:2012

Siguiendo las disposiciones de:

- Directiva sobre maquinaria 2006/42/CE
- Directiva sobre EMC 2004/108/CE
- Directiva RoHS 2011/65/CE
- Directiva sobre emisión de ruido 2000/14/CE – Procedimiento de evaluación de la conformidad de acuerdo con el Anexo V.

- Nivel de ruido medido [dB]: 83-93
- Nivel de ruido garantizado [dB]: 86-94

Hadsund 28-10-2014 Anton Sørensen,
 Senior Vice President – Global Operations



Lugar	Fecha	Nombre y cargo	Firma
-------	-------	----------------	-------

Guia de consulta rápida

Esta máquina de lavar de alta pressão destina-se à utilização profissional, normalmente nas seguintes aplicações de limpeza:

chão/paredes, automóveis/camiões, edifícios/construções, contentores/barris e utilizações artesanais.

O guia visual de consulta rápida

O guia visual de consulta rápida foi concebido para o ajudar a arrancar, operar e guardar o aparelho. O guia está subdividido em 5 secções.

A

Antes do arranque

LEIA AS INSTRUÇÕES DE SEGURANÇA ANTES DE UTILIZAR!

Elementos operacionais:

1. Ligação da entrada de água
2. Bocal para a mangueira de alta pressão
3. Manípulo de elevação
4. Depósito
5. Controlo do cabo
6. Visor do óleo
7. Interruptor para ligar/desligar
8. Manípulo do carretel da mangueira*)
9. Carretel da mangueira*)
10. Fecho do carretel da mangueira*)
11. Lança
12. Suporte para a lança
13. Manípulo do pulverizador Ergo 2000
14. Fecho para proteção de crianças
15. Suporte para a lança do pulverizador*)
16. Suporte com um recipiente de 2½ l *)
17. Fecho do depósito
18. Pulverizador de espuma *)
19. Lança Flexo Power*)
20. Colocação de lanças
21. Lança 4 em 1*)
22. Cabo e fixação
23. Pedal do pé
24. Suporte para pulverizador de espuma/tampa de recipiente*)
25. Gancho da mangueira *)

Montagem da unidade:

- 1.0 Montar o manípulo no carretel da mangueira
- 1.1 Montar a união do filtro com a Gardena
- 1.2 Montar a junta e o bocal de 3/8" na saída de alta pressão
- 1.3 Ligar as mangueiras (água e mangueira de alta pressão)
- 1.4 Montar a lança
- 1.5 Ligar o cabo elétrico à fonte de alimentação.

B

Ligar a unidade

- 1.0 Verificar o nível do óleo (ver E1.2)
- 1.1 Abrir a torneira da água
- 1.2 Ligar a Máquina de Lavar de Alta Pressão

- 1.3 Abrir o fecho para proteção de crianças no manípulo do pulverizador

- 1.4 Ativar o manípulo do pulverizador

C

Controlo/operação Utilização de detergentes:

- 1.0 Verificar / limpar o orifício no doseador de aspiração no Pulverizador de Espuma
- 1.1 Montar o Pulverizador de Espuma no recipiente
- 1.2 Fixar o ângulo horizontal/vertical no pulverizador
- 1.3 Ativar o manípulo do pulverizador.

Seleção do bocal na lança 4 em 1 (modelos XT):

- 2.0 Rodar a cabeça do bocal e escolher o bocal

Ajustar a pressão na lança FlexoPower (Modelos padrão):

- 3.0 Rodar a parte azul da cabeça do bocal Min./máx.

Desenrolar e guardar o cabo:

- 4.0 Virar o gancho do cabo para soltar / guardar
- 4.1 Fixar a extremidade do cabo no gancho da mangueira depois de utilizar

Desenrolar o carretel da mangueira:

- 5.0 Soltar o fecho do carretel da mangueira e puxar a mangueira para fora
- 5.1 Durante a utilização o cabo e a mangueira DEVEM estar completamente desenrolados

D

Após utilizar a unidade

- 1.0 Desligar a Máquina de Lavar de Alta Pressão
- 1.1 Retirar a fonte de alimentação
- 1.2 Desligar a água
- 1.3 Aliviar a pressão no manípulo do pulverizador
- 1.4 Colocar fecho para proteção de crianças
- 1.5 Enrolar a mangueira e fechar o carretel da mangueira
- 1.6 Colocar o manípulo do pulverizador e a lança nos suportes

E

Manutenção

- 1.0 Destapar o depósito abrindo os fechos (utilizar moeda ou chave de fendas)
- 1.1 Retirar o depósito
- 1.2 Verificar / verter óleo até máx (SAE 80W-90)
- 1.3 Máx. óleo v.s. tipo de bomba MC 3C (NA3) ou MC 4M (NA4)

Instruções de funcionamento

Resolução de problemas de MC 3C-MC 4M

Falha	Causa	Solução
Flutuações de pressão	Ar na mangueira de aspiração.	Encher a mangueira com água e voltar a ligar
	Fornecimento de água insuficiente	Parar! Até a alimentação de água ou a mangueira correspondente indicarem Q _{máx} da bomba
	O filtro de água está entupido	Limpeza do filtro de água
	Bocal de alta pressão bloqueado/gasto	Limpar ou substitui o bocal com o mesmo tamanho
	Altura de aspiração ultrapassada	Parar! Até a altura de aspiração máx estiver presente conforme a especificação
O Pulverizador de Espuma não produz espuma	O detergente utilizado não produz espuma	Utilizar apenas detergentes com espuma.
	O bocal da mangueira de aspiração está entupida ou cheia com sabão seco	Lave o doseador de detergente / passe por água limpa temperada.
	A esponja de espuma no pulverizador espuma está entupida.	1 Lave/embeba o pulverizador de espuma em água temperada durante 8 horas ou mais 2 Desmonte a frente do pulverizador de espuma e troque/lave a esponja de espuma SS por uma nova
	Depósito de detergente vazio	Ateste o tanque do detergente
Motor não arranca ou vibra quando é ligado	Cabo eléctrico partido	Contactar um electricista profissional para substituir o cabo eléctrico
	Ficha não está colocada na tomada	Inserir ficha
	O fusível eléctrico fundiu	Restabeleça a ligação eléctrica
	A ficha tem uma ligação solta ao cabo	Reparar/remontar a ficha no cabo - electricista habilitado
	A bomba está bloqueada ou congelada	Parar! Descongelar a bomba ou contactar o departamento de assistência do revendedor
	O protetor térmico está ativado	Parar! Arrefecer a máquina pelo menos 5 minutos

Plano de manutenção

	Semanalmente	Primeira vez ao fim de 50 horas de funcionamento	Cada 200 horas de funcionamento	Conforme necessário
Limpar o filtro de água	A1.1			A1.1
Verificar nível do óleo/verter	B1.0/E1.2			
Mudar óleo da bomba		Contactar depart. assistência/revendedor	Contactar depart. assistência/revendedor	

Instruções de funcionamento especiais

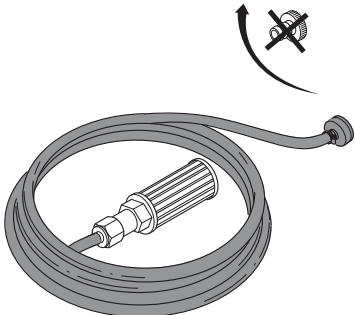
Auto-aspiração		<p>0: Desmontar mangueira de AP da máquina.</p> <p>1: Encher a mangueira de aspiração com água e ligar à Máquina de Lavar de Alta Pressão (Artigo n.º 6400000)</p> <p>2: Montar a mangueira de aspiração com uma braçadeira da mangueira na entrada da bomba.</p> <p>3: Rodar o interruptor principal para "I" durante alguns segundos. Ligar e desligar o interruptor principal várias vezes até a água começar a sair da bomba.</p> <p>4: Montar a mangueira de AP, o manípulo do pulverizador e a lança.</p> <p>5: Rodar o interruptor principal para "I".</p> <p>6: Desbloquear o manípulo do pulverizador e utilizá-lo várias vezes até a água começar a sair.</p>
----------------	---	---

Peças necessárias para aspiração	Número do artigo
1 x Bocal de Mangueira 20R 3/4"	61369
1 x Mangueira 3/4"	Máx 5 m de comprimento
1 x Braçadeira de Mangueira 3/4"	
1 x Filtro de Aspiração com válvula de pé	6400000

Declaração de conformidade UE

Nós,

Nilfisk A/S
 Banemarksvej 58
 DK-2605 Broendby
 DINAMARCA

Declaramos, por esta via, que os produtos:

Produto	Descrição	Tipo
HPW - Professional - Mobile	230/1/50, 400/3/50, IPX5	MC 4M*, MC 3C*

Cumprem as seguintes normas:

EN 60335-1:2012
 EN 60335-2-79:2012
 EN 55014-1:2006+A1:2009+A2:2011
 EN 55014-2:1997+A1:2001+A2:2008
 EN 61000-3-2:2006+A1:2009+A2:2009
 EN 61000-3-11:2000
 EN 50581:2012

Segundo as disposições de:

Diretiva Máquinas 2006/42/CE

Diretiva relativa a compatibilidade eletromagnética (CEM) 2004/108/EC

Diretiva relativa ao uso de determinadas substâncias perigosas 2011/65/CE

Diretiva relativa à emissão de ruído 2000/14/EC – Procedimento de avaliação de conformidade de acordo com o Anexo V.

- Nível de ruído medido [dB]: 83-93

- Nível de ruído garantido [dB]: 86-94

Hadsund 28-10-2014 Anton Sørensen,
 Senior Vice President – Global Operations

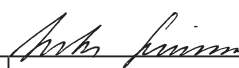
Local	Data	Nome e Título	Assinatura
			

Οδηγός γρήγορης αναφοράς

Αυτό το πλυστικό μηχάνημα υψηλής πίεσης έχει σχεδιαστεί για επαγγελματική χρήση, κατά κανόνα στις εξής εφαρμογές καθαρισμού: δάπεδα/τοίχοι, αυτοκίνητα/φορτηγά, κτίρια/οικοδομές, κοντέινερ/βαρέλια και χρήση από εργάτες.

Εικονογραφημένος οδηγός γρήγορης αναφοράς

Ο εικονογραφημένος οδηγός γρήγορης αναφοράς έχει σχεδιαστεί για να σας παρέχει πληροφορίες σχετικά με την έναρξη λειτουργίας, τη λειτουργία και την αποθήκευση του μηχανήματος. Ο οδηγός αποτελείται από 5 ενότητες.

A

Πριν από την πρώτη λειτουργία

ΠΡΙΝ ΑΠΟ ΤΗ ΧΡΗΣΗ, ΔΙΑΒΑΣΤΕ ΤΙΣ ΟΔΗΓΙΕΣ ΑΣΦΑΛΕΙΑΣ!

Εξαρτήματα χειρισμού:

1. Σύνδεση εισόδου νερού
2. Ακροφύσιο σωλήνα υψηλής πίεσης
3. Λαβή ανύψωσης
4. Κάλυμμα
5. Ασφάλεια απελευθέρωσης καλωδίου
6. Θυρίδα λαδιού
7. Διακόπτης ενεργοποίησης/απενεργοποίησης
8. Λαβή καρουλιού σωλήνα*)
9. Καρούλι σωλήνα*)
10. Ασφάλεια καρουλιού σωλήνα*)
11. Διάταξη ψεκασμού
12. Στήριγμα διάταξης ψεκασμού
13. Λαβή ψεκασμού Ergo 2000
14. Ασφάλεια για παιδιά
15. Στήριγμα διάταξης ψεκασμού*)
16. Στήριγμα με δοχείο 2½ l*)
17. Ασφάλεια καλύμματος
18. Ψεκαστήρας αφρού*)
19. Διάταξη ψεκασμού FlexoPower*)
20. Θέσεις διατάξεων ψεκασμού
21. Διάταξη ψεκασμού 4-σε-1*)
22. Στήριγμα άκρου καλωδίου
23. Πεντάλ
24. Στήριγμα για ψεκαστήρα αφρού/καπάκι δοχείου*)
25. Άγκιστρο σωλήνα*)

Συναρμολόγηση μηχανήματος:

- 1.0 Στερεώστε τη λαβή στο καρούλι του σωλήνα.
- 1.1 Τοποθετήστε το φίλτρο και το σύνδεσμο Gardena.
- 1.2 Τοποθετήστε την τσιμούχα και το ακροφύσιο 3/8" στην έξοδο υψηλής πίεσης.
- 1.3 Συνδέστε τους σωλήνες (νερού και υψηλής πίεσης).
- 1.4 Στερεώστε τη διάταξη ψεκασμού.
- 1.5 Συνδέστε το καλώδιο ηλεκτρικού ρεύματος στην κεντρική παροχή ρεύματος.

B

Ενεργοποίηση του μηχανήματος

- 1.0 Ελέγξτε τη στάθμη του λαδιού (βλ. E1.2).
- 1.1 Ανοίξτε την τάπα του δοχείου νερού.
- 1.2 Ενεργοποιήστε το πλυστικό μηχάνημα υψηλής πίεσης.

- 1.3 Ανοίξτε την ασφάλεια για τα παιδιά στη λαβή ψεκασμού.
- 1.4 Ενεργοποιήστε τη λαβή ψεκασμού.

C

Χειρισμός/Λειτουργία Χρήση καθαριστικών:

- 1.0 Ελέγξτε/καθαρίστε την σππή που υπάρχει στον περιοριστή αναρρόφησης του ψεκαστήρα αφρού.
- 1.1 Τοποθετήστε τον ψεκαστήρα αφρού στο δοχείο.
- 1.2 Ρυθμίστε τη γωνία ψεκασμού οριζόντια/κατακόρυφα.
- 1.3 Ενεργοποιήστε τη λαβή ψεκασμού.

Επιλογή ακροφυσίου στη διάταξη ψεκασμού 4-σε-1 (μοντέλα ΧΤ):

- 2.0 Γυρίστε την κεφαλή και επιλέξτε ακροφύσιο.

Ρύθμιση της πίεσης στη διάταξη ψεκασμού FlexoPower (μοντέλα Standard):

- 3.0 Γυρίστε το μπλε τμήμα της κεφαλής ακροφυσίων στο ελάχιστο/μέγιστο.

Ξετύλιγμα και φύλαξη καλωδίου:

- 4.0 Γυρίστε το άγκιστρο καλωδίου για να απελευθερώσετε/φυλάξετε το καλώδιο.
- 4.1 Μετά τη χρήση, στερεώστε το άκρο του καλωδίου στο άγκιστρο σωλήνα.

Ξετύλιγμα καρουλιού σωλήνα:

- 5.0 Ανοίξτε την ασφάλεια του καρουλιού σωλήνα και τραβήξτε το σωλήνα προς τα έξω.
- 5.1 Κατά τη διάρκεια της χρήσης, το καλώδιο και ο σωλήνας ΠΡΕΠΕΙ να είναι εντελώς ξετυλιγμένα.

D

Μετά τη χρήση του μηχανήματος

- 1.0 Απενεργοποιήστε το πλυστικό μηχάνημα υψηλής πίεσης.
- 1.1 Αποσυνδέστε το καλώδιο από την κεντρική παροχή ρεύματος.
- 1.2 Κλείστε την παροχή νερού.
- 1.3 Εκτονώστε την πίεση στη λαβή ψεκασμού.
- 1.4 Βάλτε την ασφάλεια για τα παιδιά.
- 1.5 Τυλίξτε το σωλήνα στο καρούλι του και ασφαλίστε το.
- 1.6 Τοποθετήστε τη λαβή και τη διάταξη ψεκασμού στα στηρίγματά τους.

E

Συντήρηση

- 1.0 Ανοίξτε τις ασφάλειες του καλύμματος (με ένα νόμισμα ή ένα κατσαβίδι).
- 1.1 Αφαιρέστε το κάλυμμα.
- 1.2 Ελέγξτε τη στάθμη του λαδιού και αναπληρώστε λάδι, μέχρι τη μέγιστη στάθμη (SAE 80W-90).
- 1.3 Η μέγιστη στάθμη λαδιού εξαρτάται από τον τύπο της αντλίας, MC 3C (NA3) ή MC 4M (NA4).

Οδηγίες λειτουργίας

Αντιμετώπιση προβλημάτων για MC 3C-MC 4M

Πρόβλημα	Αιτία	Αντιμετώπιση
Διακυμάνσεις πίεσης	Υπάρχει αέρας στο σωλήνα αναρρόφησης.	Γεμίστε το σωλήνα με νερό και συνδέστε τον ξανά.
	Η παροχή νερού δεν επαρκεί.	Σταματήστε! Θέστε ξανά σε λειτουργία το μηχάνημα μόνο εφόσον η παροχή νερού από το δίκτυο ή το σωλήνα αντιστοιχεί με την τιμή Q _{max} της αντλίας.
	Το φίλτρο νερού είναι φραγμένο.	Ξεπλύνετε το φίλτρο νερού.
	Το ακροφύσιο υψηλής πίεσης έχει φράξει/φθαρεί.	Καθαρίστε ή αντικαταστήστε το ακροφύσιο με ένα ακροφύσιο ίδιου μεγέθους.
	Υπάρχει υπέρβαση του ύψους αναρρόφησης.	Σταματήστε! Θέστε ξανά σε λειτουργία τη συσκευή μόνο εφόσον το μέγιστο ύψος αναρρόφησης πληροί τις προδιαγραφές.
Ο ψεκαστήρας αφρού δεν δημιουργεί αφρό.	Το απορρυπαντικό που χρησιμοποιείτε δεν δημιουργεί αφρό.	Να χρησιμοποιείτε μόνο απορρυπαντικά με αφριστικό παράγοντα.
	Το ακροφύσιο του σωλήνα αναρρόφησης είναι φραγμένο ή έχει γεμίσει με ξεραμένο σαπούνι.	Ξεπλύνετε τον περιοριστή απορρυπαντικού με χλιαρό, καθαρό νερό.
	Το σφουγγάρι αφρού του ψεκαστήρα αφρού είναι φραγμένο.	1 Ξεπλύνετε/μουλιάστε τον ψεκαστήρα αφρού σε χλιαρό νερό για 8 ώρες, ή περισσότερο. 2 Διαφορετικά, αποσυναρμολογήστε το μπροστινό μέρος του ψεκαστήρα αφρού και αντικαταστήστε/ξεπλύνετε το σφουγγάρι αφρού SS με ένα καινούργιο.
	Το δοχείο απορρυπαντικού είναι άδειο.	Γεμίστε το δοχείο απορρυπαντικού.
Το μοτέρ δεν τίθεται σε λειτουργία ή κάνει θόρυβο όταν ενεργοποιείται.	Έχει χαλάσει το καλώδιο ρεύματος.	Επικοινωνήστε με έναν ηλεκτρολόγο για να αντικαταστήσετε το καλώδιο ρεύματος.
	Το βύσμα δεν έχει συνδεθεί στο κεντρικό δίκτυο παροχής ρεύματος.	Συνδέστε το βύσμα.
	Έχει καεί η ασφάλεια του κεντρικού δικτύου παροχής ρεύματος.	Αποκαταστήστε τη λειτουργία του κεντρικού δικτύου παροχής ρεύματος.
	Το βύσμα δεν είναι καλά συνδεδεμένο με το καλώδιο.	Επισκευάστε/επανασυναρμολογήστε το βύσμα στο καλώδιο. Η εργασία αυτή πρέπει να γίνει από εξειδικευμένο ηλεκτρολόγο.
	Η αντλία έχει φράξει ή παγώσει.	Σταματήστε! Ξεπαγώστε την αντλία ή επικοινωνήστε με το τμήμα σέρβις της αντιπροσωπείας.
	Έχει ενεργοποιηθεί η θερμική προστασία.	Σταματήστε! Αφήστε το μηχάνημα να κρυώσει για τουλάχιστον 5 λεπτά.

Πρόγραμμα συντήρησης

	Εβδομαδιαία	Μετά τις πρώτες 50 ώρες λειτουργίας	Κάθε 200 ώρες λειτουργίας	Ανάλογα με τις ανάγκες
Καθαρισμός φίλτρου νερού	A1.1			A1.1
Έλεγχος/αναπλήρωση λαδιού	B1.0/ E1.2			
Αλλαγή λαδιού αντλίας		Επικοινωνήστε με τον αντιπρόσωπο/το τμήμα σέρβις.	Επικοινωνήστε με τον αντιπρόσωπο/το τμήμα σέρβις.	

Ειδικές οδηγίες λειτουργίας

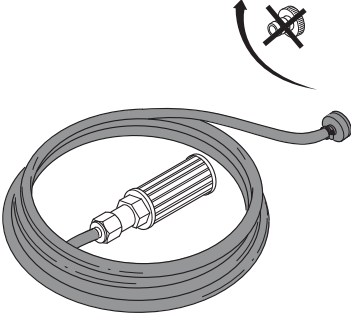
<p>Αυτοαναρρόφηση</p>		<p>0: Αποσυνδέστε το σωλήνα υψηλής πίεσης από το μηχάνημα. 1: Γεμίστε το σωλήνα αναρρόφησης με νερό και συνδέστε τον στο πλυστικό μηχάνημα υψηλής πίεσης (κωδικός 6400000). 2: Στερεώστε το σωλήνα αναρρόφησης τοποθετώντας ένα σφιγκτήρα στην είσοδο της αντλίας. 3: Γυρίστε το διακόπτη ρεύματος στο "I" για μερικά δευτερόλεπτα. Γυρίστε το διακόπτη ρεύματος στη θέση ενεργοποίησης και έπειτα στη θέση απενεργοποίησης αρκετές φορές, έως ότου αρχίσει να βγαίνει νερό από την αντλία. 4: Στερεώστε το σωλήνα υψηλής πίεσης, τη λαβή ψεκασμού και τη διάταξη ψεκασμού. 5: Γυρίστε το διακόπτη ρεύματος στο "I". 6: Απασφαλίστε τη λαβή ψεκασμού και λειτουργήστε την αρκετές φορές, μέχρι να αρχίσει να βγαίνει νερό χωρίς αέρα.</p>
-----------------------	---	---

Απαιτούμενα εξαρτήματα για την αναρρόφηση	Κωδικός
1 ακροφύσιο σωλήνα 20R 3/4"	61369
1 σωλήνας 3/4"	Μέγιστο μήκος: 5 μέτρα
1 σφιγκτήρας σωλήνα 3/4"	
1 φίλτρο αναρρόφησης με ποδοκίνητη βαλβίδα	6400000

Δήλωση συμμόρφωσης για την ΕΕ

Εμείς,
 Nilfisk A/S
 Banemarksvej 58
 DK-2605 Broendby
 DENMARK

Με την παρούσα δηλώνουμε μόνο ότι τα προϊόντα:

Προϊόν	Περιγραφή	Τύπος
Πλυστικό μηχάνημα υψηλής πίεσης - Επαγγελματικό - Φορητό	230/1/50, 400/3/50, IPX5	MC 4M*, MC 3C*

συμμορφώνονται με τα ακόλουθα πρότυπα:

EN 60335-1:2012
 EN 60335-2-79:2012
 EN 55014-1:2006+A1:2009+A2:2011
 EN 55014-2:1997+A1:2001+A2:2008
 EN 61000-3-2:2006+A1:2009+A2:2009
 EN 61000-3-11:2000
 EN 50581:2012

Σύμφωνα με τις ακόλουθες διατάξεις:

Ευρωπαϊκή οδηγία περί μηχανημάτων 2006/42/EK
 Ευρωπαϊκή οδηγία περί ηλεκτρομαγνητικής συμβατότητας 2004/108/EK
 Ευρωπαϊκή οδηγία περί περιορισμού στη χρήση ορισμένων επικίνδυνων ουσιών στα είδη ηλεκτρικού και ηλεκτρονικού εξοπλισμού (RoHS) 2011/65/EK
 Ευρωπαϊκή οδηγία περί εκπομπών θορύβου 2000/14/EK - Διαδικασία αξιολόγησης συμμόρφωσης σύμφωνα με το Παράρτημα V.

- Μετρημένο επίπεδο θορύβου [dB]: 83-93
 - Εγγυημένο επίπεδο θορύβου [dB]: 86-94

Hadsund 28-10-2014 Anton Sørensen,
 Senior Vice President of Global R&D

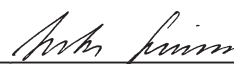

Τοποθεσία	Ημερομηνία	Όνομα & Τίτλος	Υπογραφή
-----------	------------	----------------	----------

Hızlı başvuru kılavuzu

Bu yüksek basınçlı yıkama makinesi, tipik olarak aşağıdaki temizlik uygulamalarında profesyonel kullanım için tasarlanmıştır: yer/duvar, otomobil/kamyon, bina/inşaat, konteynır/varil ve esnafların kullanımı

Resimli hızlı başvuru kılavuzu

Resimli hızlı başvuru kılavuzu, birimi ilk çalıştırma da, kullanmada ve saklamada size yardımcı olmak için tasarlanmıştır. Kılavuz 5 bölüme ayrılmıştır.

A

Başlamadan önce

KULLANMADAN ÖNCE GÜVENLİK TALİMATLARINI OKUYUN!

Kullanım için gereken bileşenler:

1. Giriş su bağlantısı
2. Yüksek basınçlı hortum nipel
3. Kaldırma kolu
4. Kabin
5. Kablo açma parçası
6. Yağ gözetleme bölümü
7. Açma/kapama düğmesi
8. Hortum makarası tutamağı*)
9. Hortum makarası*)
10. Hortum makarası kilidi*)
11. Lans
12. Lans tutucusu
13. Ergo 2000 tabanca
14. Çocuk kilidi
15. Lans tutucusu*)
16. 2½ l'lik kaplı tutucu*)
17. Kabin kilidi
18. Köpük Püskürtücü *)
19. Flexo Power lans*)
20. Lans için yer
21. 4'-in-1 boru*)
22. Kablo ucu sabitlemesi
23. Ayak basma yeri
24. Köpük Püskürtücü/Kap kapağı*)
25. Hortum kancası *)

Birimin birleştirilmesi:

- 1.0 Kolu hortum makarasına takın
- 1.1 Filtre ve Gardena bağlantı parçasını takın
- 1.2 Yüksek basınçlı çıkış yerine contayı ve 3/8"lik nipel takın
- 1.3 Hortumları bağlayın (su ve yüksek basınçlı hortum)
- 1.4 Lansı takın
- 1.5 Elektrik kablolarını elektrik prizine takın.

B

Birimin açılması

- 1.0 Yağ seviyesini kontrol edin (bkz. E1.2)
- 1.1 Su musluğunu açın
- 1.2 Yüksek Basınçlı Yıkama Makinesini çalıştırın
- 1.3 Tetikteki çocuk kilidini açın
- 1.4 Sprey kolunu etkinleştirin

C

Kontrol/çalıştırma

Temizlik maddelerinin kullanılması:

- 1.0 Köpük Püskürtücüde emme sınırlandırıcısını kontrol edin / temizleyin
- 1.1 Köpük Püskürtücüyü kaba takın
- 1.2 Yatay/dikey olarak püskürtme kolunu ayarlayın
- 1.3 Püskürtme kolunu etkinleştirin

4-in-1 Lansta nozul seçimi (XT modelleri):

- 2.0 Başlığı döndürün ve nozulu seçin

Flexo Power lansta basıncı ayarlayın (Standart modeller):

- 3.0 Ağız başlığının mavi kısmını Min./ max. işaretlerine döndürün

Kablo açma ve saklama:

- 4.0 Kabloyu açmak/saklamak için kablo kancasını döndürün
- 4.1 Kullandıktan sonra kablo ucunu Hortum kancasına sabitleyin

Hortum makarasını açma:

- 5.0 Hortum makarası kilidini açın ve hortumu çekip çıkartın
- 5.1 Kullanım sırasında hortumunun tam olarak açık olması GEREKMEKTEDİR

D

Birimi kullandıktan sonra

- 1.0 Yüksek Basınçlı Yıkama Makinesini Kapatın
- 1.1 Şebeke elektriginden ayırın
- 1.2 Suyu kapatın
- 1.3 Hortum ve lans içerisindeki suyu boşaltın
- 1.4 Çocuk kilidini ayarlayın
- 1.5 Hortumu sarın ve hortum makarasını kilitleyin
- 1.6 Tetik ve lansı yerine yerleştirin

E

Bakım

- 1.0 Kabin kilitlerini açarak kabini açın (madeni para ya da tornavida kullanın)
- 1.1 Kabini çıkartın
- 1.2 Yağı kontrol edin / max. seviyesine kadar doldurun (SAE 80W-90)
- 1.3 Max. yağ - pompa tipi MC 3C (NA3) ya da MC 4M (NA4)

Kullanma talimatları

Sorun Giderme MC 3C-MC 4M

Hata	Nedeni	Çözümü
Basınç dalgalanmaları	Emme hortumunda hava var.	Hortumu suyla doldurun ve tekrar bağlayın
	Yeterli su beslemesi yok	Durun! İlgili su beslemesi ya da hortum pompa Qmax. belirtene kadar
	Su filtresi tıkalı	Su filtresini durulayın
	Yüksek basınçlı ağız tıkanmış/aşınmış	Ağız temizleyin ya da aynı boyutlu bir ağızla değiştirin
	Emme yüksekliği aşıldı	Belirtildiği gibi en fazla emme yüksekliği elde edilene kadar bekleyin
Köpük Püskürtücü köpük oluş-turmuyor	Kullanılan deterjan köpürmeyen türde	Yalnızca köpürtücü madde içeren deterjanları kullanın.
	Emme hortumundaki ağız tıkalı ya da kurumuş sabunla dolu	Deterjan sınırlandırıcıyı temizleyin / ılık suyla yıkayın.
	Köpük Püskürtücüdeki köpük süngeri tıkalı.	1 Köpük püskürtücüyü yıkayın ve 8 saat ya da daha uzun bir süre ılık suda bekletin 2 Ya da Köpük püskürtücünün ön tarafını çıkartın SS köpük süngeri değiştirin ya da yıkayın
	Deterjan deposu boş	Deterjan deposunu doldurun
Birim açıldığında motor çalışmıyor ya da tekliyor	Elektrik kablosu bozuk	Elektrik kablosunun değiştirilmesi için uzman bir elektrikçiyle görüşün
	Fiş prize takılı değil	Fişi takın
	Ana sigorta atmış	Ana şalteri doğru konuma getirin
	Fiş ile kablo bağlantısı gevşek	Kablo üzerindeki fişi onarın/tekrar takın - uzman elektrikçi
	Pompa tıkalı ya da donmuş	Durun! Pompayı çözdürün ya da bayinin servis bölümüyle görüşün
	Termal koruyucu devreye girmiş	Durun! Makineyi en az 5 dakika boyunca soğutun

Bakım planı

	Haftalık	İlk 50 çalışma saatinden sonra	Her 200 çalışma saatinde	Gerektiği gibi
Su filtresinin temizlenmesi	A1.1			A1.1
Yağ seviyesinin kontrolü/doldurulması	B1.0/E1.2			
Pompa yağının değiştirilmesi		Bayi/servis bölümü ile görüşün	Bayi/servis bölümü ile görüşün	

Özel çalışma talimatları

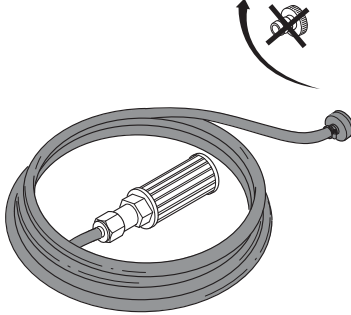
Kendiliğinden emiş		<p>0: HP hortumunu makineden çıkartın.</p> <p>1: Emme hortumu suyla doldurun ve Yüksek Basınçlı Yıkama Makinesini bağlayın (Öge no. 6400000)</p> <p>2: Emme hortumu bir hortum kelepçesi ile pompa girişine takın.</p> <p>3: Ana şalteri birkaç saniye boyunca "I" konumuna getirin. Pompadan su çıkana kadar ana şalteri birkaç kez açık ve kapalı duruma getirin.</p> <p>4: HP hortumunu, püskürtme kolunu ve boruyu takın.</p> <p>5: Ana şalteri "I" konumuna getirin.</p> <p>6: Püskürtme kolunu açın ve su havasız dışarı çıkana kadar birkaç kez çalıştırın.</p>
--------------------	---	--

Emme için gereken parçalar	Öge numarası
1 x Hortum Ağızı 20R 3/4"	61369
1 x Hortum 3/4"	Maks. uzunluk 5 metre
1 x Hortum Kelepçesi 3/4"	
1 x Ayak valfli Emme Filtresi	6400000

AB Normlarına uygunluk

Biz,
Nilfisk A/S
Banemarksvej 58
DK-2605 Broendby
DANİMARKA

İşbu belge ile

Ürün	Tanım	Tipi
HPW - Profesyonel - Taşınabilir	230/1/50, 400/3/50, IPX5	MC 4M*, MC 3C*

ürününün aşağıdaki standartlara uygun olduğunu kendi adına beyan etmektedir:

EN 60335-1:2012
EN 60335-2-79:2012
EN 55014-1:2006+A1:2009+A2:2011
EN 55014-2:1997+A1:2001+A2:2008
EN 61000-3-2:2006+A1:2009+A2:2009
EN 61000-3-11:2000
EN 50581:2012

Aşağıdakilerin koşullarına uygundur:

Makine Direktifi 2006/42/EC
EMC Direktifi 2004/108/EC
RoHS Direktifi 2011/65/EC

Gürültü Emisyonu Direktifi 2000/14/EC – Ek V'ye göre uyum değerlendirme işlemleri.

- Ölçülen gürültü seviyesi [dB]: 83-93
- Garantili gürültü seviyesi [dB]: 86-94

Hadsund 28-10-2014 Anton Sørensen,
Senior Vice President – Global Operations

Yer	Tarih	Adı ve Unvanı	İmza
			

Garanti

Cihazın kullanım ömrü 10 yıldır.

Cihazda izin verilmeyen değişikliklerin yapılması, yanlış yedek parçalar ve aksesuarlar kullanılmasından ve amacına uygun olmayan kullanımdan dolayı kaynaklanan zararlarda üretici sorumluluk üstlenmez.

 Elektrikli ve Elektrikli Kullanılmış Cihazlara ilişkin 2012/19/EU sayılı Avrupa Direktifine göre kullanılmış elektrikli cihazların ayrı olarak biriktirilmesi ve çevreye uygun bir tekrar değerlendirme işlemine tabi tutulmaları gerekmektedir. Satın almış olduğunuz bu ürün, Atık Elektrikli Elektronik Eşyalar (AEEE) Yönetmeliği'ne uygundur.

Enerji Tasarrufu

Enerji tasarrufu için makineyi kullanmadığınız sürece kapalı konumda tutunuz.

ÜRETİCİ FİRMA :

Nilfisk A/S
Banemarksvej 58
DK-2605 Broendby, Denmark
Tel.: +45 4328 8100
www.nilfisk.com

İTHALATÇI FİRMA :

Nilfisk-Advance Prof. Tem. Ek. Tic. A.Ş.
Şerifali Mah. Bayraktar Blv., Şehit Sok. No:7, 34775
Ümraniye, İstanbul, Türkiye
Tel: +90 216 466 94 94
Faks: +90 216 527 30 32
www.nilfisk.com.tr

ÜRETİM YERİ :

MACARİSTAN

TÜKETİCİNİN SEÇİMLİK HAKLARI

Malın ayıplı olduğunun anlaşılması durumunda tüketici, 6502 sayılı

Tüketicinin Korunması Hakkında Kanununun 11 inci maddesinde yer alan;

a- Sözleşmeden dönme,

b- Satış bedelinden indirim isteme,

c- Ücretsiz onarılmasını isteme,

ç- Satılanın ayıpsız bir misli ile değiştirilmesini isteme,

haklarından birini kullanabilir.

Tüketicinin bu haklardan ücretsiz onarım hakkını seçmesi durumunda

satıcı; işçilik masrafı, değiştirilen parça bedeli ya da başka herhangi bir ad

altında hiçbir ücret talep etmeksizin malın onarımını yapmak veya

yaptırmakla yükümlüdür. Tüketici ücretsiz onarım hakkını üretici veya

ithalatçıya karşı da kullanabilir. Satıcı, üretici ve ithalatçı tüketicinin bu

hakkını kullanmasından müteselsilen sorumludur.

*Tüketicinin, **ücretsiz onarım hakkını** kullanması halinde malın;*

- Garanti süresi içinde tekrar arzalanması,

- Tamiri için gereken azami sürenin aşılması,

- Tamirinin mümkün olmadığının, yetkili servis istasyonu, satıcı, üretici

veya ithalatçı tarafından bir raporla belirlenmesi durumlarında;

tüketici malın bedel iadesini, ayıp oranında bedel indirimini veya imkân

varsa malın ayıpsız misli ile değiştirilmesini satıcıdan talep edebilir.

Satıcı, tüketicinin talebini reddedemez. Bu talebin yerine getirilmemesi

durumunda satıcı, üretici ve ithalatçı müteselsilen sorumludur.

*Satıcı tarafından **Garanti Belgesinin** verilmemesi durumunda, tüketici **Gümrük ve Ticaret Bakanlığı Tüketicinin Korunması ve Piyasa Gözetimi Genel Müdürlüğüne** başvurabilir.*

Tüketici, çıkabilecek uyuşmazlıklarda şikayet ve itirazları konusundaki başvuruları

*yerleşim yerinin bulunduğu veya tüketici işleminin yapıldığı yerdeki **Tüketici Hakem Heyetine***

***veya Tüketici Mahkemesine** başvurabilir.*

Hitri referenčni priročnik

Ta visokotlačni čistilnik je namenjen poklicni uporabi za:

tla/stene, vozila/tovornjake, stavbe/konstrukcije, cisterne/sode in za obrtniško uporabo.

Hitri referenčni priročnik s slikami

Hitri referenčni priročnik s slikami je namenjen za pomoč pri začetku uporabe, upravljanju in shranjevanju enote. Priročnik je razdeljen na 5 poglavij.

A

Pred začetkom

PRED UPORABO PREBERITE NAVODILA ZA UPORABO!

Komandni elementi:

1. Dovod za priključitev vode
2. Mazalka za visokotlačno cev
3. Ročaj za dviganje
4. Omarica
5. Sprostitev kabla
6. Pregled olja
7. Stikalo za vklop/izklop
8. Ročaj koluta za cev*)
9. Kolut za cev *)
10. Zapora koluta za cev*)
11. Nastavek
12. Držalo za nastavek
13. Pištola za pršenje Ergo 2000
14. Zapora za otroke
15. Držalo pršilnega nastavka*)
16. Držalo z 2½ l zbiralnikom*)
17. Zapora omarice
18. Nastavek za pršenje pene*)
19. Nastavke Flexo Power*)
20. Namestitev nastavkov
21. Nastavek 4 v enem*)
22. Kabel in učvrstitev
23. Potiskanje z ного
24. Držalo za nastavek za pršenje/zbiralno posodo*)
25. Kljuka za cev*)

Sestavljanje enote:

- 1.0 Namestite ročaj na kolut za cev
- 1.1 Namestite filter in sponko Gardena
- 1.2 Namestite tesnilo in 3/8" mazalko na visokotlačni izhod
- 1.3 Povežite cevi (vodna cev in visokotlačna cev)
- 1.4 Namestite nastavek
- 1.5 Povežite električni kabel z napeljavo.

B

Vključitev naprave

- 1.0 Preverite nivo olja (glejte E1.2)
- 1.1 Odprite vodovodno pipo
- 1.2 Vključite visokotlačni čistilec
- 1.3 Sprostite zaporo za otroke na pršilcu
- 1.4 Aktivirajte pištolo za pršenje

C

Nadzor/delovanje

Z uporabo čistilnih sredstev:

- 1.0 Preverite/očistite odprtino zadrževalnika sesanja na nastavku za pršenje pene
- 1.1 Namestite nastavek za pršenje na zbiralnik
- 1.2 Nastavite kot pršenja curka vodoravno/ navpično
- 1.3 Aktivirajte pištolo za pršenje.

Izberite šobo pri nastavku 4 v enem (modeli XT):

- 2.0 Obračajte glavo šobe in izberite zeleno šobo

Nastavite tlak preko FlexoPower nastavka (standardni modeli):

- 3.0 Zasukajte modri del šobine glave na min./ max.

Odvijanje kabla in shranjevanje:

- 4.0 Obrnite kljuko kabla za sprostitev kabla / shranjevanje
- 4.1 Po uporabi fiksirajte konec kabla na kavelj za cev

Odvijanje koluta za cev:

- 5.0 Sprostite zaklopko koluta za cev in izvlecite cev
- 5.1 Med uporabo MORATA biti kabel in cev v celoti odvit s kolutov.

D

Po uporabi naprave

- 1.0 Izključite visokotlačni čistilec
- 1.1 Odklopite napajanje
- 1.2 Zaprite vodo
- 1.3 Izpustite tlak iz pištole za pršenje
- 1.4 Vklopite zaporo za otroke
- 1.5 Navijte cev in zapnite kolut za cev
- 1.6 Namestite pištolo za pršenje in nastavek v držala

E

Vzdrževanje

- 1.0 Odprite omarico s sprostivjo zapor (uporabite kovanec ali izvijač)
- 1.1 Odstranite omarico
- 1.2 Preverite / dolijte olje do oznake max (SAE 80W-90)
- 1.3 Oil max tip črpalke MC 3C (NA3) or MC 4M (NA4)

Navodila za upravljanje

Odpravljanje težav pri MC 3C-MC 4M

Napaka	Vzrok	Rešitev
Nihanja tlaka	Zrak v sesalni cevi.	Napolnite cev z vodo in jo ponovno povežite.
	Ni dovolj dotoka vode	Izklop! Dokler ni pravilnega vodnega napajanja oziroma šoba ne prikazuje nivo črpanja Qmax
	Filter za vodo je zamašen	Sperite filter za vodo
	Šoba za visoki pritisk je blokirana/izrabljena	Očistite ali zamenjajte šobo z identično velikostjo
	Presežena sesalna višina	Izklop! dokler je prisotna najvišja sesalna višina
Nastavek za pršenje pene ne proizvaja pene	Uporabljeno čistilno sredstvo se ne peni	Uporabljajte samo čistilna sredstva s penilom.
	Šoba na sesalni cevi je zamašena ali zapolnjena z ostanki posušenega čistila	Sperite zadrževalnik čistila / splaknite z mlačno čisto vodo.
	Penilna gobica v nastavku za pršenje je zamašena.	1 Splaknite/vsaj za 8 ur namočite pršilec za peno v mlačni vodi 2 Ali odstranite sprednji del pršilca za peno in zamenjajte/splaknite penilno gobico SS z novo
	Rezervoar za čistilno sredstvo je prazen	Čistilno sredstvo dolijte v rezervoar
Motor se ne zažene oziroma blokira po vklopu	Napajalni kabel je okvarjen	Za zamenjavo napajalnega kabla se obrnite na profesionalnega električarja
	Vtič ni pravilno povezan z napeljavo	Priklopite električni vtič
	Omrežna varovalka je pregorela	Ponastavite napajalno omrežje
	Električni vtič ima slab stik s kablom	Popravite/ponovno sestavite vtič na kablu - izkušeni električar
	Črpalka je zamašena ali zamrznjena	Izklop! Odmrznite črpalko ali vstopite v stik s servisnim oddelkom.
	Termalna zaščita je aktivirana	Izklop! Izklopite napravo za najmanj 5 minut in počakajte, da se ohladi

Program vzdrževanja

	Tedenski	Prvič po 50 obratovalnih urah	Vsakah 200 obratovalnih ur	Po potrebi
Čiščenje filtra za vodo	A1.1			A1.1
Preverjanje nivoja olja/dolivanje	B1.0/E1.2,			
Menjava olja črpalke		Vstopite v stik s pooblaščenim prodajalcem/servisnim oddelkom.	Vstopite v stik s pooblaščenim prodajalcem/servisnim oddelkom.	

Posebna navodila za upravljanje

Sesanje naprave		0: Odstranite cev HP z naprave. 1: Napolnite sesalno cev z vodo in jo povežite na visokotlačni čistilec (del št. 6400000) 2: Namestite sesalno cev s šobnim stičnikom na dovod črpalke. 3: Za nekaj sekund vklopite glavno stikalo na položaj "I". Ponavljajte z večkratnim vklapljanjem in izklapljanjem glavnega stikala, dokler voda ne priteče iz črpalke. 4: Namestite cev HP, pištolo za pršenje in nastavek. 5: Vklopite glavno stikalo na položaj "I". 6: Nekajkrat sprostite pištolo za pršenje dokler ne izhaja iz pištole voda brez dodanega zraka.
-----------------	--	--

Deli, ki jih potrebujete za sesanje	Številka dela
1 x šobna cev 20R 3/4"	61369
1 x šoba 3/4"	Dolžina največ 5 mtr
1 x šobni stičnik 3/4"	
1 x sesalni filter z ventilom	6400000

Izjava o skladnosti ES

Nilfisk A/S

s sedežem v
 Banemarksvej 58
 DK-2605 Broendby
 DANSKA

izjavljamo, da izdelki:

Izdelek	Opis	Vrsta
HPW - Professional - mobilna	230/1/50, 400/3/50, IPX5	MC 4M*, MC 3C*

So v skladu z naslednjimi standardi:

EN 60335-1:2012
 EN 60335-2-79:2012
 EN 55014-1:2006+A1:2009+A2:2011
 EN 55014-2:1997+A1:2001+A2:2008
 EN 61000-3-2:2006+A1:2009+A2:2009
 EN 61000-3-11:2000
 EN 50581:2012

Sledijo določilom::

Direktive o strojih 2006/42/ES
 Direktive o elektromagnetni združljivosti 2004/108/ES
 ES - Direktive RoHS 2011/65/ES
 Direktive o emisiji hrupa 2000/14/ES – Postopek za oceno skladnosti glede na Prilogo V.
 - Izmerjena raven hrupa [dB]: 83-93
 - Zajamčena raven hrupa [dB]: 86-94

Hadsund 28-10-2014 Anton Sørensen,
 Senior Vice President – Global Operations

Kraj	Datum	Ime in naziv	Podpis
------	-------	--------------	--------

Vodič za brz početak

Ovaj visokotlačni perać je namijenjen profesionalnoj uporabi u, obično za sljedeće vrste čišćenja: poda/tla, automobila/kamiona, zgrada/konstrukcija, spremnika/bačava i uporabu u obrtništvu.

Slikovni vodič za brz početak

Slikovni vodič za brz početak osmišljen je tako da vam pomogne pri početku uporabe, rukovanju i spremanju jedinice. Vodič je podijeljen na 5 odjeljaka.

A

Prije pokretanja

PRIJE UPORABE PROČITAJTE SIGURNOSNE UPUTE!

Radni elementi:

1. Ulazni priključak za vodu
2. Izdanak za visokotlačno crijevo
3. Ručka za podizanje
4. Podnožje
5. Otpuštanje kabela
6. Kontrolni prozorčić za ulje
7. Prekidač za uključivanje/isključivanje
8. Kolut za crijevo za ručku*)
9. Kolut za crijevo*)
10. Kolut blokade za crijevo*)
11. Cijev mlaznice
12. Držač za cijev mlaznice
13. Ergo 2000 drška dršku raspršivača
14. Blokada za djecu
15. Držač za cijev mlaznice raspršivača*)
16. Držač sa spremnikom od 2½ l *)
17. Blokada odjeljka
18. Raspršivač pjene *)
19. Flexo Power cijev mlaznice*)
20. Mjesta za cijevi mlaznice
21. Cijev mlaznice 4 u 1*)
22. Kabel i pričvršćivanje
23. Nožna papučica
24. Držač za raspršivač pjene/poklopac spremnika*)
25. Kuka za crijevo *)

Sastavljanje jedinice:

- 1.0 Montirajte dršku na kolut za crijevo
- 1.1 Montirajte filter i Gardena spojku
- 1.2 Montirajte brtvu i priključak od 3/8" na visokotlačni izlaz
- 1.3 Spojite crijeva (crijevo za vodu i visokotlačno crijevo)
- 1.4 Montirajte cijev mlaznice
- 1.5 Ukopčajte električni kabel u električno napajanje.

B

Uključivanje jedinice

- 1.0 Provjerite razinu ulja (pogledajte E1.2)
- 1.1 Otvorite slavinu za vodu
- 1.2 Uključite visokotlačni perać

- 1.3 Otvorite blokadu za djecu na dršci raspršivača
- 1.4 Aktivirajte dršku raspršivača

C

Kontrola/uporaba Uporaba sredstava za čišćenje:

- 1.0 Provjerite/očistite rupu u sklopu za ograničavanje usisa na raspršivaču pjene
- 1.1 Montirajte raspršivač pjene na spremnik
- 1.2 Postavite vodoravni/okomiti kut raspršivanja
- 1.3 Aktivirajte dršku raspršivača.

Odabir mlaznice za cijev mlaznice 4 u 1 (XT modeli):

- 2.0 Okrenite glavu mlaznice i odaberite mlaznicu

Podesite tlak na FlexoPower cijevi mlaznice (standardni modeli):

- 3.0 Okrenite plavi dio glave mlaznice min./maks.

Odmotavanje i spremanje kabela:

- 4.0 Okrenite kuku za oslobađanje/spremanje kabela
- 4.1 Nakon uporabe fiksirajte kraj kabela na kuku za kabel

Odmotavanje koluta za kabel:

- 5.0 Otpustite blokadu koluta za kabel i izvucite crijevo
- 5.1 tijekom uporabe kabel i crijevo moraju biti odmotani do kraja

D

Nakon uporabe jedinice

- 1.0 Isključite visokotlačni perać
- 1.1 Iskopčajte ga iz električne mreže
- 1.2 Isključite vodu
- 1.3 Ispustite tlak iz drške raspršivača
- 1.4 Aktivirajte blokadu za djecu
- 1.5 Namotajte crijevo i blokirajte kolut za crijevo
- 1.6 Stavite ručku raspršivača i cijev mlaznice u držače

E

Održavanje

- 1.0 Otpustite blokade za otvaranje odjeljka (uporabite novčić ili odvijač)
- 1.1 Uklonite odjeljak
- 1.2 Provjerite/dolijte ulje do maks. razine (SAE 80W-90)
- 1.3 Maks. razina ulja prema vrsti pumpe MC 3C (NA3) ili MC 4M (NA4)

Upute za uporabu

Otklanjanje poteškoća MC 3C-MC 4M

Pogreška	Uzrok	Rješenje
Promjene tlaka	Zrak u usisnom crijevu.	Napunite crijevo vodom i ponovno ga spojite
	Nedostatan dovod vode	Zaustavite uporabu dok se ne uspostavi dostatan dovod vode ili Qmax u crijevu pumpe
	Začepljen filtar za vodu	Isperite filtar za vodu
	Visokotlačna mlaznica blokirana/istrošena	Očistite ili zamijenite mlaznicom jednake veličine
	Premašena je visina usisavanja	Zaustavite uporabu dok visina pumpanja ne bude jednaka specificiranomj
Raspršivač pjene ne proizvodi pjenu	Uporabljeni deterdžent ne pjeni se	Rabite samo deterdžente koji se pjene.
	Mlaznica na usisnom crijevu začepljena je ili je napunjena osušenim sapunom	Isperite sklop za ograničavanje/isperite ga čistom vodom.
	Začepljena je spužva za pjenu u raspršivaču pjene.	1 Isperite/namočite raspršivač pjene u vodi 8 sati ili dulje 2 Ili rastavite prednji dio raspršivača pjene i zamijenite/isperite SS spužvu za pjenu
	Spremnik za deterdžent prazan	Napunite spremnik za deterdžent
Motor se ne pokreće ili zuji kada se uključi	Oštećen je kabel napajanja	Obratite se profesionalnom električaru za zamjenu kabela napajanja
	Utikač nije ukopčan u električno napajanje	Ukopčajte utikač
	Pregorio je osigurač električnog napajanja	Poništite osigurač napajanja
	Utikač nema dobar spoj s kablom	Popravite/ponovno sastavite kabel - obučeni električar
	Pumpa je blokirana ili zamrznuta	Zaustavite uporabu Odmrznite pumpu ili se obratite servisnom odjelu dobavljača
	Aktivirana je toplinska zaštita	Zaustavite uporabu Ohladite stroj najmanje 5 minuta

Plan održavanja

	Tjedno	Nakon prvih 50 sati rada	Svaki 200 radnih sati	Po potrebi
Čišćenje filtra za vodu	A1.1			A1.1
Provjera razine/dolijevanje ulja	B1.0/E1.2			
Izmjena ulja pumpe		Obratite se zastupniku/servisnom odjelu	Obratite se zastupniku/servisnom odjelu	

Posebne upute za uporabu

Samostalan usis		<p>0: Rastavite visokotlačno crijevo sa stroja.</p> <p>1: Napunite usisno crijevo vodom i spojite ga na visokotlačni perač (stavka br. 6400000)</p> <p>2: Montirajte usisno crijevo s obujmicom crijeva na ulaz pumpe.</p> <p>3: Okrenite glavni prekidač u položaj "I" na nekoliko sekundi. Nekoliko puta uključite i isključite glavni prekidač dok vode ne počne izlaziti iz pumpe.</p> <p>4: Montirajte visokotlačno crijevo, dršku raspršivača i cijev mlaznice.</p> <p>5: Okrenite glavni prekidač u položaj "I".</p> <p>6: Deblokirajte dršku raspršivača i uključite je nekoliko puta dok ne počne izlaziti voda bez zraka.</p>
-----------------	--	---

Potrebni dijelovi za usis	Broj stavke
1 x mlaznica crijeva 20R 3/4"	61369
1 x crijevo 3/4"	Maks. duljina 5 m
1 x obujmica crijeva 3/4"	
1 x usisni filtar s nožnim ventilom	6400000

EU izjava o sukladnosti

Mi,

Nilfisk A/S
 Banemarksvej 58
 DK-2605 Broendby
 DANSKA

Ovim putem izjavljujemo da su proizvodi:

Proizvod	Opis	Tip
HPW - Professional - Mobile	230/1/50, 400/3/50, IPX5	MC 4M*, MC 3C*

Sukladni sljedećim standardima:

EN 60335-1:2012
 EN 60335-2-79:2012
 EN 55014-1:2006+A1:2009+A2:2011
 EN 55014-2:1997+A1:2001+A2:2008
 EN 61000-3-2:2006+A1:2009+A2:2009
 EN 61000-3-11:2000
 EN 50581:2012

U skladu s odredbama:

direktive za strojeve 2006/42/EZ
 direktive o elektromagnetskoj sukladnosti (EMC) 2004/108/EZ
 direktive RoHS 2011/65/EZ
 Direktiva o emisiji buke 2000/14/EZ - postupak procjene sukladnosti u skladu s aneksom V.

- Izmjerena razina buke [dB]: 83-93
 - zajamčena razina buke [dB]: 86-94

Hadsund 28-10-2014 Anton Sørensen,
 Senior Vice President – Global Operations



Mjesto	Datum	Ime i položaj	Potpis

Stručná referenčná príručka

Táto vysokotlaková umývačka je určená na profesionálne používanie zvyčajne v nasledujúcich čistiacich aplikáciách:

podlahy/steny, automobily/nákladné vozidlá, budovy/konštrukcie, zásobníky/sudy a používanie remeselníkmi.

Ilustrovaná stručná referenčná príručka

Táto ilustrovaná stručná referenčná príručka je navrhnutá tak, aby vám pomohla pri spúšťaní, prevádzke a skladovaní zariadenia. Táto príručka je rozdelená do 5 kapitol.

A

Skôr, ako začnete

PRED POUŽÍVANÍM SI PREČÍTAJTE TIETO BEZPEČNOSTNÉ POKYNY!

Súčasti zariadenia:

1. Pripojenie prívodu vody
2. Vsuvka pre vysokotlakovú hadicu
3. Zdvíhacia rukoväť
4. Skrinka
5. Uvoľňovací mechanizmus kábla
6. Olejovnak
7. Vypínač
8. Rukoväť hadicového navijaka *)
9. Hadicový navijak *)
10. Poistka hadicového navijaka*)
11. Striekacia rúrka
12. Držiak striekacej rúrky
13. Rukoväť postrekovača Ergo 2000
14. Detská poistka
15. Držiak na striekáciu rúrku *)
16. Držiak s 2,5 litrovou nádržkou *)
17. Zámok skrinky
18. Penový postrekovač
19. Striekacia rúrka Flexo Power *)
20. Priehradka na ukladanie striekacích rúrok
21. Striekacia rúrka 4-v-1 *)
22. Upevnenie konca kábla
23. Stúpačka
24. Držiak na penový postrekovač/veko nádržky *)
25. Záves na uloženie hadice *)

Zmontovanie zariadenia:

- 1.0 Na hadicový navijak upevníte rukoväť
- 1.1 Namontujte filter a spojku na záhradnú hadicu
- 1.2 Na vysokotlakový výstup založte tesnenie a 3/8" vsuvku
- 1.3 Pripojte hadice (hadica na vodu a vysokotlaková hadica)
- 1.4 Namontujte striekáciu rúrku
- 1.5 Napájací kábel zapojte do elektrickej zásuvky.

B

Zapnutie zariadenia

- 1.0 Skontrolujte hladinu oleja (pozri obrázok E1.2)

- 1.1 Otvorte vodovodný kohútik
- 1.2 Zapnite vysokotlakovú umývačku.
- 1.3 Na rukoväti postrekovača odistite detskú poistku
- 1.4 Aktivujte striekáciu rukoväť

C

Ovládanie/prevádzka

Používanie čistiacich prostriedkov:

- 1.0 Skontrolujte/vyčistite otvor na obmedzovač sacieho výkonu na penovom postrekovači
- 1.1 Na nádržku namontujte penový postrekovač
- 1.2 Nastavte vodorovný a zvislý uhol striekania
- 1.3 Aktivujte rukoväť postrekovača.

Výber dýzy na striekacej rúrke 4-v-1

(modely XT):

- 2.0 Otočte dýzovú hlavu a vyberte dýzu

Nastavte tlak na striekacej rúrke FlexoPower (štandardné modely):

- 3.0 Na dýzovej hlave otočte modrú časť do polohy min./max.

Odvíjanie a odkladanie kábla:

- 4.0 Kábel uvoľnite/odložte tak, že otočíte poistný háčik
- 4.1 Po skončení používania koniec kábla upevníte na záves na uloženie hadice.

Odvínutie hadicového navijaka:

- 5.0 Uvoľnite poistku hadicového navijaka a hadicu vytiahnite
- 5.1 Kábel a hadica MUSIA byť pri používaní úplne odvinuté

D

Po skončení používania zariadenia

- 1.0 Vysokotlakovú umývačku vypnite
- 1.1 Odpojte ju od elektrickej zásuvky
- 1.2 Zatvorte prívod vody
- 1.3 Z rukoväte postrekovača vypustite tlak
- 1.4 Zaistite detskú poistku
- 1.5 Hadicu naviňte a zaistite hadicový navijak
- 1.6 Rukoväť postrekovača a striekáciu rúrku vložte do držiakov

E

Údržba

- 1.0 Odistite poistky na otvore skrinky (použite mincu alebo skrutkovač)
- 1.1 Odnímte skrinku
- 1.2 Skontrolujte hladinu oleja alebo dolejte po značku Max. (SAE 80W-90)
- 1.3 Max. hladina oleja, typ čerpadla MC 3C (NA3) alebo MC 4M (NA4)

Návod na obsluhu

Odstraňovanie problémov MC 3C-MC 4M

Porucha	Príčina	Náprava
Fluktuácie tlaku	V sacej hadici je vzduch.	Hadicu naplňte vodou a znova zapojte
	Nedostatočný prívod vody	Zastavte, až kým príslušné vodovodné potrubie alebo hadica nedostiahnu maximálne množstvo čerpania!
	Vodný filter je zanesený	Vodný filter opláchnite
	Vysokotlaková dýza je upchaná, opotrebovaná	Dýzu vyčistite alebo vymeňte za rovnako veľkú dýzu
	Prekročená sacia výška	Zastavte, kým nebude dosiahnutá špecifikovaná sacia výška!
Penový postrekovač nevytvára penu	Používa sa nepenivý čistiaci prostriedok	Používajte iba čistiace prostriedky s penotvornou prísadou.
	Dýza na sacej hadici je zanesená alebo upchaná vysušeným mydlom	Opláchnite obmedzovač čistiaceho prostriedku a prepláchnite čistou teplou vodou.
	Penotvorná špongia v penovom postrekovači je zanesená.	1 Penový postrekovač opláchnite alebo namočte do teplej vody na 8 a viac hodín. 2 Alebo penový postrekovač odmontujte a penotvornú špongiu SS opláchnite alebo vymeňte za novú
	Prázdna nádoba na čistiaci prostriedok	Doplňte čistiaci prostriedok do nádoby
Motor sa nenašartuje alebo pri zapnutí hučí	Napájací kábel je poškodený	Požiadajte elektrikára, aby vymenil napájací kábel.
	Zástrčka nie je zapojená do elektrickej zásuvky	Zástrčku zapojte do elektrickej zásuvky
	Sieťová poisťka je vypálená	Znova zapnite prívod elektrického prúdu
	Pripojenie zástrčky ku káblu je uvoľnené	Zástrčku opravte alebo znova upevnite na kábel - kvalifikovaný elektrikár
	Čerpadlo je zanesené alebo zamrznuté	Zastavte, nechajte ho rozmraziť alebo sa obráťte na servisné stredisko predajcu!
	Zapnutá je tepelná ochrana	Zastavte, a nechajte ho vychladnúť aspoň na 5 minút!

Údržbový plán

	Týždenne	Prvýkrát po 50 prevádzkových hodinách	Každých 200 prevádzkových hodín	Podľa potreby
Čistenie vodného filtra	A1.1			A1.1
Kontrola hladiny oleja alebo doplnenie	B1.0/E1.2			
Výmena oleja v čerpadle		Obráťte sa na predajcu/servisné stredisko	Obráťte sa na predajcu/servisné stredisko	

Špeciálny návod na obsluhu

<p>Samonasávanie</p>		<p>0: Odpojte vysokotlakovú hadicu od stroja. 1: Do saciej hadice nalejte vodu a pripojte ju k vysokotlakovej umývačke (č. položky 6400000) 2: Saciu hadicu upevnite na saciu rúrku čerpadla pomocou skrutkovej hadicovej spony. 3: Hlavný vypínač prepnite do polohy „I“ na niekoľko sekúnd. Hlavný vypínač niekoľkokrát zapnite a vypnite, až kým nebude z čerpadla vytekať voda. 4: Namontujte vysokotlakovú hadicu, rukoväť postrekovača a striekaciu rúrku. 5: Hlavný vypínač prepnite do polohy „I“. 6: Rukoväť postrekovača odistite a niekoľkokrát aktivujte, až kým nebude vytekať voda bez vzduchových bublín.</p>
----------------------	--	--

Diely potrebné na nasávanie	Číslo položky
3/4" dýza hadice 20R, 1 ks	61369
3/4" hadica, 1 ks	Max. dĺžka 5 metrov
3/4" skrutková hadicová spona, 1 ks	
Sací filter s nožným ventilom, 1 ks	6400000

EÚ Vyhlásenie o zhode

My,

Nilfisk A/S
 Banemarksvej 58
 DK-2605 Broendby
 DÁNSKO

týmto výhradne vyhlasujeme, že výrobky:

Výrobok	Popis	Typ
HPW - Professional - Mobile	230/1/50, 400/3/50, IPX5	MC 4M*, MC 3C*

sú v súlade s nasledujúcimi technickými normami:

EN 60335-1:2012
 EN 60335-2-79:2012
 EN 55014-1:2006+A1:2009+A2:2011
 EN 55014-2:1997+A1:2001+A2:2008
 EN 61000-3-2:2006+A1:2009+A2:2009
 EN 61000-3-11:2000
 EN 50581:2012

V nadväznosti na ustanovenia:

Smernica Európskeho spoločenstva o strojoch a strojných zariadeniach č. 2006/42/ES
 smernice o EMK č. 2004/108/ES
 Smernica RoHS č. 2011/65/ES
 Smernica o emisiách hluku č. 2000/14/ES – Postup zhodnotenia zhody v súlade s prílohou V.

- Meraná hladina hluku [dB]: 83-93
 - Zaručená hladina hluku [dB]: 86-94

Hadsund 28-10-2014 Anton Sørensen
 Senior Vice President – Global Operations

Miesto	Dátum	Meno a titul	Podpis
--------	-------	--------------	--------

Stručná referenční příručka

Toto vysokotlaké čisticí zařízení bylo navrženo pro profesionální použití obvyklé v následujících situacích:

čištění podlah/stěn, automobilů/nákladních aut, budov/staveb, nádob/barelů a využití v dílenském prostředí.

Ilustrovaná stručná referenční příručka

Tato ilustrovaná stručná referenční příručka byla vytvořena jako pomůcka pro spouštění, provoz a skladování jednotky. Příručka je rozdělena do 5 částí.

A

Před uvedením do provozu

PŘED POUŽÍVÁNÍM SI PŘEČTĚTE BEZPEČNOSTNÍ POKYNY!

Ovládací prvky:

1. Vstupní přípojka vody
2. Nástavec pro vysokotlakou hadici
3. Zvedací držadlo
4. Kryt
5. Uvolňovací páčka kabelu
6. Olejovník
7. Vypínač zap./vyp.
8. Držadlo hadicového navijáku*)
9. Hadicový naviják*)
10. Pojistka hadicového navijáku*)
11. Násadec
12. Držák násadce
13. Stříkací pistole Ergo 2000
14. Dětská pojistka
15. Držák stříkacího násadce*)
16. Držák s 2½l kanystrem*)
17. Pojistka krytu
18. Pěnový postřikovač*)
19. Násadec FlexoPower*)
20. Místo pro násadce
21. Násadec 4-v-1*)
22. Uchycení konce kabelu
23. Nášlapná plocha
24. Držák pro pěnový postřikovač/víčko kanystru*)
25. Hák pro hadici*)

Montáž jednotky:

- 1.0 Na hadicový naviják namontujte držadlo
- 1.1 Namontujte filtr a spojku Gardena
- 1.2 Na vysokotlaký výstup namontujte těsnění a 3/8" nástavec
- 1.3 Připojte hadice (vodní a vysokotlakou hadici)
- 1.4 Namontujte násadec
- 1.5 Elektrický kabel připojte do sítě.

B

Zapnutí jednotky

- 1.0 Zkontrolujte hladinu oleje (viz E1.2)
- 1.1 Otevřete vodovodní kohoutek
- 1.2 Zapněte vysokotlaké čisticí zařízení
- 1.3 Na stříkací pistoli odjistěte dětskou pojistku
- 1.4 Aktivujte stříkací pistoli

C

Ovládání a provoz

Použití čisticích prostředků:

- 1.0 Zkontrolujte/vyčistěte otvor omezovače sání pěnového postřikovače
- 1.1 Ke kanystru namontujte pěnový postřikovač
- 1.2 Nastavte úhel postřiku na vodorovný/svislý
- 1.3 Aktivujte stříkací pistoli

Volba trysky u násadce 4-v-1 (modely XT):

- 2.0 Otočte tryskovou hlavici a vyberte trysku

Nastavení tlaku na násadci FlexoPower (standardní modely):

- 3.0 Otočte modrou částí tryskové hlavičky na Min./Max.

Odmotání kabelu a skladování:

- 4.0 Otočením kabelového háku uvolníte / zajistíte kabel ke skladování
- 4.1 Po použití konec kabelu zafixujte za hák pro hadici

Odmotání hadicového navijáku:

- 5.0 Uvolněte pojistku hadicového navijáku a vytáhněte hadici
- 5.1 Během používání MUSÍ být kabel i hadice zcela odvinuty

D

Po použití jednotky

- 1.0 Vypněte vysokotlaké čisticí zařízení
- 1.1 Odpojte je od sítě
- 1.2 Zastavte vodu
- 1.2 Uvolněte tlak ve stříkací pistoli
- 1.4 Aktivujte dětskou pojistku
- 1.5 Naviňte hadici a zajistěte hadicový naviják
- 1.5 Stříkací pistoli s násadcem uložte do držáků

E

Údržba

- 1.0 Odjistěte pojistky krytu (použijte minci nebo šroubovák)
- 1.1 Sejměte kryt
- 1.2 Zkontrolujte a dolijte olej na maximum (SAE 80W-90)
- 1.3 Max. oleje zvolte podle typu čerpadla MC 3C (NA3) nebo MC 4M (NA4)

Návod k obsluze

Odstraňování potíží, MC 3C – MC 4M

Závada	Příčina	Náprava
Kolísání tlaku	V sací hadici je vzduch.	Naplňte hadici vodou a znovu ji připojte.
	Nedostatečný přívod vody.	Stop! Před opětovným zapnutím zajistěte dostatečný přívod vody nebo hadici odpovídající hodnotě Q _{max} čerpadla.
	Vodní filtr je ucpaný.	Propláchněte vodní filtr.
	Vysokotlaká tryska je ucpaná/opotřebená.	Trysku vyčistěte nebo vyměňte za novou stejné velikosti.
	Byla překročena sací výška.	Stop! Před opětovným zapnutím zajistěte maximální sací výšku podle specifikací.
Pěnový postřikovač neprodukuje pěnu.	Použitý mycí prostředek je nepěnivý.	Používejte pouze mycí prostředky s pěnidly.
	Tryska sací hadice je ucpaná nebo naplněná zaschlým mycím prostředkem.	Omezovač průtoku čistícího prostředku opláchněte a vypláchněte čistou teplou vodou.
	Je ucpaná pěnovková houba v pěnovém postřikovači.	1. Pěnový postřikovač opláchněte nebo na 8 hodin či déle ponořte do teplé vody. 2. Nebo odmontujte přední stranu pěnového postřikovače a pěnovku propláchněte nebo vyměňte za novou.
	Nádrž na čistící prostředek je prázdná.	Doplňte nádrž na čistící prostředek.
Motor se nespustí nebo při zapnutí bzučí.	Je přerušovaný síťový kabel.	Kontaktujte specializovaného elektrikáře a požádejte o výměnu síťového kabelu.
	Zástrčka není řádně zasunuta do zásuvky.	Zástrčku řádně zasuňte.
	Je spálená pojistka.	Obnovte síťové napájení.
	Zástrčka je nedostatečně upevněna k vodičům kabelu.	Zástrčku kabelu nechte opravit či znovu nainstalovat zkušeným elektrikářem.
	Čerpadlo je zablokováno nebo zamrzlo.	Stop! Před opětovným spuštěním čerpadlo rozmrazte nebo kontaktujte servisní oddělení prodejce.
	Je aktivována tepelná ochrana.	Stop! Před opětovným zapnutím nechte zařízení alespoň 5 minut vychladnout.

Plán údržby

	Týdně	Poprvé po 50 provozních hodinách	Po každých 200 provozních hodinách	Podle potřeby
Čištění vodního filtru	A1.1			A1.1
Kontrola a doplnění hladiny oleje	B1.0/E1.2			
Výměna oleje čerpadla		Kontaktujte prodejce/servisní oddělení	Kontaktujte prodejce/servisní oddělení	

Speciální provozní pokyny

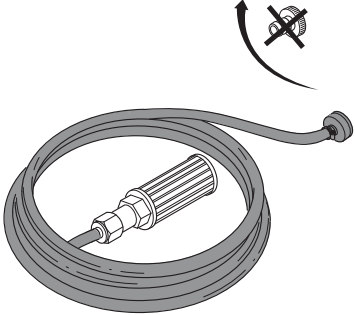
Samočinné sání		<p>0: Od zařízení odpojte vysokotlakou hadici. 1: Hadici naplňte vodou a připojte k vysokotlakému čisticímu zařízení (položka č. 6400000). 2: Hadicovou svorkou přimontujte sací hadici k sání čerpadla. 3: Hlavní vypínač na několik sekund přepněte do polohy „I“. Hlavní vypínač opakovaně několikrát zapínejte a vypínejte, dokud nebude z čerpadla vycházet voda. 4: Připojte vysokotlakou hadici, stříkací pistoli a násadec. 5: Hlavní vypínač přepněte do polohy „I“. 6: Odjistěte stříkací pistoli několikerým spuštěním zajistěte, aby z ní vycházela voda bez vzduchu.</p>
----------------	---	---

Díly potřebné k sání	Číslo položky
1× hadicová tryska 20R 3/4"	61369
1× hadice 3/4"	Max délka: 5 m
1× hadicová svorka 3/4"	
1× sací filtr se zpětným ventilem	6400000

EU prohlášení o shodě

Společnost

Nilfisk A/S
 Banemarksvej 58
 DK-2605 Broendby
 DÁNSKO

tímto výhradně prohlašuje, že výrobky:

Výrobek	Popis	Typ
Profesionální – Mobilní – HPW	230/1/50, 400/3/50, IPX5	MC 4M*, MC 3C*

vyhovují následujícím normám:

EN 60335-1:2012
 EN 60335-2-79:2012
 EN 55014-1:2006+A1:2009+A2:2011
 EN 55014-2:1997+A1:2001+A2:2008
 EN 61000-3-2:2006+A1:2009+A2:2009
 EN 61000-3-11:2000
 EN 50581:2012

Podle ustanovení:

směrnice 2006/42/ES o strojních zařízeních
 směrnice 2004/108/ES pro elektromagnetickou kompatibilitu
 Směrnice RoHS 2011/65/ES
 Směrnice o emisích hluku 2000/14/ES – postup hodnocení shody podle Přílohy V.
 - Naměřená hladina hluku [dB]: 83-93
 - Zaručená hladina hluku [dB]: 86-94

Hadsund 28. 10. 2014 Anton Sørensen,
 Senior Vice President – Global Operations



Místo	Datum	Jméno a titul	Podpis

Skrócona instrukcja obsługi

Myjka wysokociśnieniowa jest przeznaczona do zastosowań profesjonalnych, zazwyczaj do następującego czyszczenia:

podłóg/ścian, samochodów osobowych/ciężarowych, budynków/konstrukcji, kontenerów/zbiorników i prac rzemieślniczych.

Obrazkowa skrócona instrukcja obsługi

Obrazkowa skrócona instrukcja obsługi ułatwia uruchamianie, obsługiwanie i przechowywanie urządzenia. Instrukcja jest podzielona na 5 części.

A

Przed rozpoczęciem

PRZED UŻYCIEM NALEŻY ZAPOZNAĆ SIĘ Z INSTRUKCJAMI DOTYCZĄCYMI BEZPIECZEŃSTWA!

Elementy obsługowe:

1. Przyłącze wlotowe wody
2. Króciec węża wysokociśnieniowego
3. Uchwyt do podnoszenia
4. Komora
5. Zwalnianie kabla
6. Okienko kontrolne oleju
7. Wyłącznik
8. Bęben na wąż na uchwycie*)
9. Bęben na wąż*)
10. Blokada bębna na wąż*)
11. Lanca
12. Uchwyt na lancę
13. Uchwyt do rozpylacza Ergo 2000
14. Blokada przed dziećmi
15. Uchwyt na lancę rozpylającą*)
16. Uchwyt z kanistrem 2½ l*)
17. Blokada komory
18. Rozpylacz piany *)
19. Lanca Flexo Power*)
20. Miejsce na lancę
21. Lanca 4 w 1*)
22. Kabel i mocowanie
23. Pedał nożny
24. Uchwyt na rozpylacz piany/pokrywę kanistra*)
25. Uchwyt węża *)

Montaż urządzenia:

- 1.0 Zamontuj uchwyt na bębnie na wąż
- 1.1 Zamontuj filtr i złącze Gardena
- 1.2 Zamontuj uszczelkę i króciec 3/8" na wylocie wysokiego ciśnienia
- 1.3 Podłącz węże (wody i wysokiego ciśnienia)
- 1.4 Zamontuj lancę
- 1.5 Podłącz kabel elektryczny do sieci

B

Włączanie urządzenia

- 1.0 Sprawdź poziom oleju (patrz E1.2)
- 1.1 Otwórz zawór wody
- 1.2 Włącz myjkę wysokociśnieniową

- 1.3 Otwórz blokadę przed dziećmi na uchwycie rozpylacza

- 1.4 Naciśnij uchwyt rozpylacza

C

Sterowanie/działanie

Używanie środków czyszczących:

- 1.0 Sprawdź/wyczyść otwór w ograniczniku ssania na rozpylaczu piany
- 1.1 Zamontuj rozpylacz piany na kanistrze
- 1.2 Ustaw poziomy/pionowy kąt rozpylania
- 1.3 Naciśnij uchwyt rozpylacza

Wybór dyszy dla lancy 4 w 1 (modele XT):

- 2.0 Obróć głowicę dyszy i wybierz dyszę

Wyreguluj ciśnienie lancy FlexoPower (modele standardowe):

- 3.0 Obróć niebieską część głowicy dyszy min./maks.

Rozwijanie i przechowywanie kabla:

- 4.0 Obróć zaczep kabla dla uwalniania/przechowywania kabla
- 4.1 Zamocuj końcówkę kabla na zaczepie węża po użyciu

Rozwijanie bębna na wąż:

- 5.0 Zwolnij blokadę bębna na wąż i wyciągnij wąż
- 5.1 Podczas używania kabel i wąż MUSZĄ być całkowicie rozwinięte

D

Po użyciu urządzenia

- 1.0 Wyłącz myjkę wysokociśnieniową
- 1.1 Odłącz od sieci
- 1.2 Wyłącz wodę
- 1.3 Uwolnij ciśnienie w uchwycie rozpylacza
- 1.4 Załóż blokadę przed dziećmi
- 1.5 Zwiń wąż i zablokuj bęben na wąż
- 1.6 Umieść uchwyt rozpylający i lancę w uchwytach

E

Konserwacja

- 1.0 Odblokuj komorę otwierając blokady (użyj monety lub wkrętaka)
- 1.1 Wymontuj komorę
- 1.2 Sprawdź/uzupełnij poziom oleju do maksimum (SAE 80W-90)
- 1.3 Maks. poziom oleju w zależności od typu pompy MC 3C (NA3) lub MC 4M (NA4)

Instrukcja obsługi

Usuwanie usterek MC 3C-MC 4M

Usterka	Przyczyna	Usuwanie
Wahania ciśnienia.	Powietrze w wężu ssącym.	Napełnij wąż wodą i podłącz ponownie.
	Niewystarczający dopływ wody	Zatrzymaj! Do momentu uzyskania właściwego przepływu w sieci lub wężu dla Qmax pompy.
	Filtr wody jest zatkany.	Wypłucz filtr wody.
	Zablokowana/zużyta dysza wysokociśnieniowa.	Wyczyść lub wymień dyszę na nową takiej samej wielkości.
	Przekroczona wysokość zasysania.	Zatrzymaj! do momentu uzyskania maks. podanej wysokości zasysania.
Rozpylacz piany nie produkuje piany.	Użyty detergent jest niepieniący.	Używaj wyłącznie detergentów ze środkiem spieniającym.
	Dysza w wężu ssącym jest zatkana lub napełniona zaschniętym mydłem.	Wypłucz ogranicznik detergentu/wypłucz czystą letnią wodą.
	Gąbka piany w rozpylaczu piany jest zatkana.	1 Wypłucz/namocz rozpylacz piany w letniej wodzie na 8 lub więcej godzin. 2 Zdemontuj przód rozpylacza piany i wymień/wypłucz gąbkę SS piany na nową.
	Zbiornik detergentu pusty.	Napełnij zbiornik detergentu.
Silnik nie uruchamia się lub blokuje po włączeniu.	Zerwany kabel zasilający.	Wezwij elektryka w celu wymiany kabla zasilającego.
	Wtyczka nie jest włożona do gniazdka.	Włóż wtyczkę do gniazda.
	Bezpiecznik główny jest przepalony.	Zresetuj zasilanie sieciowe.
	Luźne połączenie wtyczki z kablem.	Napraw/podłącz wtyczkę do kabla – wykwalifikowany elektryk
	Pompa jest zablokowana lub zamrożona.	Zatrzymaj! Rozmroź pompę lub skontaktuj się z serwisem.
	Zadziałało zabezpieczenie termiczne.	Zatrzymaj! Poczekał co najmniej 5 minut na schłodzenie urządzenia

Plan konserwacji

	Co tydzień	Pierwszy raz po 50 godzinach pracy	Co 200 godzin pracy	Wg potrzeb
Czyszczenie filtra wody	A1.1			A1.1
Sprawdzenie/uzupełnienie poziomu oleju	B1.0/E1.2			
Wymiana oleju w pompie		Skontaktuj się ze sprzedawcą/serwisem	Skontaktuj się ze sprzedawcą/serwisem	

Specjalne instrukcje obsługi

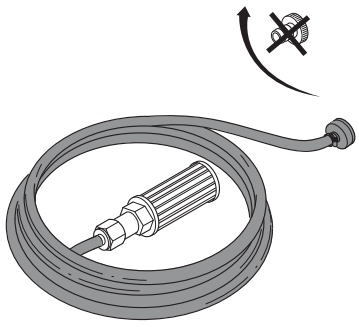
<p>Automa- tyczne zasysanie</p>		<p>0: Odłącz wąż wysokociśnieniowy od urządzenia. 1: Napełnij wąż ssący wodą i podłącz do myjki wysokociśnieniowej (część nr 6400000). 2: Podłącz wąż ssący za pomocą obejmy do wylotu pompy. 3: Ustaw wyłącznik główny na kilka sekund w położeniu „I”. Powtórz włączanie i wyłączanie wyłącznika głównego kilka razy do momentu, aż woda zacznie wypływać z pompy. 4: Podłącz przewód wysokociśnieniowy, uchwyt rozpylający i lancę. 5: Ustaw wyłącznik główny w położeniu „I”. 6: Odblokuj uchwyt rozpylający i naciskaj go kilka razy do momentu, aż wypływająca woda będzie bez powietrza.</p>
---	---	---

Elementy wymagane do zasysania	Numer części
1 x dysza węża 20R 3/4"	61369
1 x wąż 3/4"	Długość maks. 5 m
1 x obejma węża 3/4"	
1 x filtr ssący z zaworem nożnym	6400000

Deklaracja zgodności UE

My,

Nilfisk A/S
Banemarksvej 58
DK-2605 Broendby
DANIA

Niniejszym oświadczamy, że produkty:

Produkt	Opis	Typ
HPW - Profesjonalny - Ruchomy	230/1/50, 400/3/50, IPX5	MC 4M*, MC 3C*

spełniają wymogi poniższych norm:
EN 60335-1:2012
EN 60335-2-79:2012
EN 55014-1:2006+A1:2009+A2:2011
EN 55014-2:1997+A1:2001+A2:2008
EN 61000-3-2:2006+A1:2009+A2:2009
EN 61000-3-11:2000
EN 50581:2012

Zgodnie z postanowieniami następujących aktów prawnych:

Dyrektywa maszynowa 2006/42/WE
Dyrektywa EMC 2004/108/WE
Dyrektywa RoHS 2011/65/WE
Dyrektywa w sprawie emisji hałasu 2000/14/WE – Procedura oceny zgodności według załącznika V.

- Zmierzony poziom hałasu [dB]: 83-93
- Gwarantowany poziom hałasu [dB]: 86-94

Hadsund 28-10-2014 Anton Sørensen,
Senior Vice President – Global Operations



Miejsce	Data	Imię, nazwisko i stanowisko	Podpis
---------	------	-----------------------------	--------

Gyors használati útmutató

Ezt a nagynyomású mosót professzionális felhasználásra tervezték, jellemzően az alábbi tisztítási feladatokhoz:

padló/fal, személygépkocsi/teherautó, épületek/szerkezetek, tartályok/hordók és szakipari használatra.

Képes gyors útmutató

A képes gyors útmutató a készülék indításához, működtetéséhez és raktározásához nyújt segítséget. Az útmutató 5 fejezetre van felosztva.

A

Indítás előtt

HASZNÁLAT ELŐTT MINDENKÉPP OLVASSA EL A BIZTONSÁGI TUDNIVALÓKAT!

Kezelőelemek:

1. Vízbemenet csatlakozó
2. Nagynyomású tömlő csatlakozó
3. Emelő markolat
4. Szekrény
5. Kábel kiengedése
6. Olajsint nézőke
7. Ki/be kapcsoló
8. Tömlőorsó markolat*)
9. Tömlőorsó*)
10. Tömlőorsó reteszelő*)
11. Szórócső
12. Szórócső tartó
13. Ergo 2000 szórópisztoly
14. Gyerekzár
15. Szórócső tartó*)
16. Tartó 2,5 l-es tartállyal *)
17. Szekrényzár
18. Habpermetező *)
19. Flexo Power szórószár*)
20. A szórócsövek elhelyezése
21. 4 az 1-ben szórószár*)
22. Kábelvég rögzítés
23. Lábtámasz
24. Habpermetező/tartály fedél tartó*)
25. Tömlőakasztó *)

A készülék összeállítása:

- 1.0 Szerelje fel a fogantyút a tömlővezetőre
- 1.1 Szerelje fel a szűrőt is a Gardena csatlakozót
- 1.2 Szerelje fel a szigetelést és a 3/8" csőösszekötőt a nagynyomású kimenetre
- 1.3 Csatlakoztassa a tömlőket (víz és nagynyomású tömlő)
- 1.4 Szerelje fel a szórószárat
- 1.5 Csatlakoztassa a villamos kábelt a tápellátáshoz.

B

A készülék bekapcsolása

- 1.0 Ellenőrizze az olajsintet (lásd E1.2)
- 1.1 Nyissa ki a csapot
- 1.2 Kapcsolja be a nagynyomású mosót

- 1.3 Nyissa ki a szórópisztoly gyerekzárját
- 1.4 Működtesse a szórópisztolyt

C

Kezelés/működtetés

Tisztítószer használata:

- 1.0 Ellenőrizze / tisztítsa meg a habpermetező szíváskorlátozóját
- 1.1 Szerelje fel a habpermetezőt a tartályra
- 1.2 Állítsa be a vízszintes/függőleges szórási szöveget
- 1.3 Működtesse a szórópisztolyt.

Fúvóka kiválasztása a 4 az 1-ben szórószáron (XT típusok):

- 2.0 Fordítsa el a fúvókafejet és válasszon fúvókát

Állítsa be a nyomást a FlexoPower szórószáron (standard típusok):

- 3.0 Fordítsa el a fúvókafej kék színű min./max. részét.

Kábel felcsévélése és tárolása:

- 4.0 Fordítsa el a kábel kiengedésére / tárolására való kábelakasztót.
- 4.1 Rögzítse a kábelvéget az akasztónál használat után

Tömlőorsó visszacsévélése

- 5.0 Engedje ki a tömlővezető zárját és húzza ki a tömlőt
- 5.1 Használat közben a kábelt és a tömlőt teljesen le KELL csévélni

D

Teendők a készülék használata után

- 1.0 Kapcsolja be a nagynyomású mosót
- 1.1 Válassza le a tápellátásról
- 1.2 Zárja el a vízellátást
- 1.3 Engedje ki a nyomást a szórópisztolyból
- 1.4 Állítsa be a gyerekzárát
- 1.5 Csévélje vissza a tömlőt és reteszelve a tömlővezetőt
- 1.6 Helyezze a szórópisztolyt és a szárat a tartókba

E

Karbantartás

- 1.0 Zárja ki a szekrényt nyitó zárat (használjon érmet vagy csavarhúzó)
- 1.1 Vegye le a szekrényt
- 1.2 Ellenőrizze / töltsen utána az olajat max jelzésig (SAE 80W-90)
- 1.3 Max olajsint vs. MC 3C (NA3) vagy MC 4M (NA4) szivattyútípus

MC 3C-MC 4M hibaelhárítás

Hiba	Ok	Teendő
Nyomásingadozások	Levegő a szívótömlőben.	Töltse fel a tömlőt vízzel és csatlakoztassa újra
	Nincs elég vízellátás	Állj! Amíg a megfelelő vízbemenet vagy tömlő a szivattyú Qmax értékének felel meg
	A vízsűrő eldugult	Öblítse át a vízsűrőt
	A nagynyomású fúvóka eltömődött/ elhasználódott	Tisztítsa meg vagy cserélje ki a fúvókát ugyanolyan méretűre
	Szívómagasság túllépve	Állj! amíg a max. szívómagasság előírás szerinti
A habpermetező nem ad ki habot	A használt mosószer nem habzik	Csak habképzőt tartalmazó mosószert használjon.
	A szívótömlő eltömődött vagy beszáradt szappannal telítődött	Öblítse át a mosószer korlátozót / az öblítést lágyított tiszta vízzel végezze.
	A habpermetező habszivacsa eltömődött.	1 Öblítse/merítse a habpermetezőt lágyított vízbe 8 órán át vagy még tovább 2 Vagy szerelje le a habpermetező előlapját és cserélje ki/öblítse át a habszivacsot
	Üres a tisztítószerartály	Töltse fel a tisztítószerartályt
A motor nem indul el vagy bekapcsoláskor bűg	A tápkábel elszakadt	Értesítsen egy villanyszerelő szakembert a tápkábel cseréje miatt
	A dugasz nincs hálózatba dugva	Illessze be a dugaszt
	A főbiztosíték kiégett	Állítsa helyre a betáplálás áramellátását
	A dugasz lazán érintkezik a kábellel	Javítsa meg/szerelje vissza a dugaszt a kábelre - szakképzett villanyszerelő
	A szivattyú elakadt vagy befagyott	Állj! Szüntesse meg a szivattyú fagyását vagy keresse fel a viszonteladó szervizrészlegét
	A hővédő bekapcsol	Állj! Hűtse le a gépet legalább 5 percig

Karbantartási ütemterv

	Hetente	Első 50 üzemóra után	200 üzemóránként	Ha szükséges
A vízsűrő tisztítása	A1.1			A1.1
Olajszint ellenőrzése/ utántöltés	B1.0/E1.2			
Szivattyúolaj csere		Értesítse a viszonteladót/szervizt.	Értesítse a viszonteladót/szervizt.	

Különleges használati útmutató

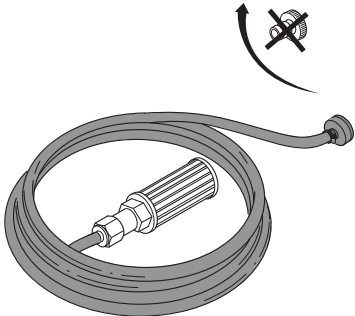
<p>Önszívás</p> 	<p>0: Szerelje le a nagynyomású tömlőt a készülékről. 1: Töltse fel vízzel a szívótömlőt és csatlakoztassa a nagynyomású mosóhoz (Cikksz. 6400000) 2: Szereljen a szívótömlőre egy tömlőbilincset a szivattyú bemenetre. 3: Állítsa a főkapcsolót „I” állásba néhány másodpercre. Ismétlje meg a főkapcsoló ki-bekapcsolását, amíg víz nem lép ki a szivattyúból. 4: Szerelje fel a nagynyomású tömlőt, a szórópisztolyt és a szarat. 5: Állítsa a főkapcsolót „I” állásba. 6: Reteszelve ki a szórópisztolyt és működtesse néhányszor, amíg a víz levegő nélkül jön ki.</p>
---	--

A sziváshoz szükséges alkatrészek	Cikkszám
1 db tömlőfűvóka 20R 3/4"	61369
1 db tömlő 3/4"	Max hossz 5 méter
1 db tömlőbilincs 3/4"	
1 db szivószűrő lábszeleppel	6400000

EU megfeleléségi nyilatkozat

Mi, a

Nilfisk A/S
 Banemarksvej 58
 DK-2605 Broendby
 DÁNIA

Ezúton kijelentjük, hogy a termékek:

Termék	Leírás	Típus
HPW – Professional - Mobile	230/1/50, 400/3/50, IPX5	MC 4M*, MC 3C*

Megfelel az alábbi szabványoknak:

EN 60335-1:2012
 EN 60335-2-79:2012
 EN 55014-1:2006+A1:2009+A2:2011
 EN 55014-2:1997+A1:2001+A2:2008
 EN 61000-3-2:2006+A1:2009+A2:2009
 EN 61000-3-11:2000
 EN 50581:2012

Az alábbi rendeletek alapján:

2006/42/EK irányelv a gépekről
 2004/108/EC EMC irányelv
 2011/65/EK RoHS irányelv
 2000/14/EC zajkibocsátási Irányelv – Megfeleléségi-értékelési eljárás az V. melléklet szerint.

- Mért zajszint [dB]: 83-93
 - Garantált zajszint [dB]: 86-94

Hadsund 28-10-2014 Anton Sørensen,
 Senior Vice President – Global Operations



Hely

Dátum

Név és beosztás

Alíírás

Ghid rapid de referință

Acest aparat de curățare cu înaltă presiune a fost conceput pentru utilizare profesională, în special pentru următoarele domenii de curățare: pardoseli/pereti, autoturisme/camioane, clădiri/construcții, containere/butoaie și pentru utilizarea de către meseriași.

Ghidul rapid ilustrat de referință

Ghidul rapid ilustrat de referință este conceput să vă ajute, atunci când porniți, utilizați și depozitați unitatea. Ghidul este împărțit în 5 secțiuni.

A

Primii pași

CITIȚI INSTRUCȚIUNILE DE SECURITATE ÎNAINTE DE UTILIZARE!

Elemente de comandă:

1. Racord de admisie apă
2. Niplu pentru furtunul de înaltă presiune
3. Mâner de ridicare
4. Casetă
5. Mecanism de eliberare cablu
6. Vizor pentru ulei
7. Buton pornire/oprire
8. Mâner tambur pentru furtun*)
9. Tambur pentru furtun*)
10. Mecanism de blocare tambur pentru furtun*)
11. Tijă
12. Suport pentru tijă
13. Mâner de pistol Ergo 2000
14. Sistem de siguranță pentru copii
15. Suport pentru tija de pulverizare*)
16. Suport cu rezervor de 2½ l *)
17. Mecanism de blocare casetă
18. Pulverizator pentru spumă *)
19. Tijă Flexo Power*)
20. Loc pentru tije
21. Tijă 4-in-1*)
22. Fixare capăt de cablu
23. Zonă pentru picior
24. Suport pentru pulverizatorul pentru spumă/capacul rezervorului*)
25. Cârlig pentru furtun *)

Montarea aparatului:

- 1.0 Montați mânerul pe tamburul pentru furtun
- 1.1 Montați filtrul și racordul Gardena
- 1.2 Montați garnitura și niplul de 3/8" pe ieșirea de înaltă presiune
- 1.3 Racordați furtunurile (furtunul de apă și furtunul de înaltă presiune)
- 1.4 Montați tija
- 1.5 Conectați cablul electric la rețeaua de alimentare cu electricitate.

B

Pornirea aparatului

- 1.0 Verificați nivelul de ulei (consultați E1.2)
- 1.1 Deschideți robinetul de apă

- 1.2 Porniți aparatul de curățare cu înaltă presiune
- 1.3 Deblocați sistemul de siguranță pentru copii de pe mânerul pistolului
- 1.4 Acționați mânerul pistolului

C

Comandă/funcționare

Utilizarea detergenților:

- 1.0 Verificați/curățați orificiul limitatorului de aspirație de pe pulverizatorul pentru spumă
- 1.1 Montați pulverizatorul pentru spumă pe rezervor
- 1.2 Reglați unghiul de pulverizare în poziție orizontală/verticală
- 1.3 Acționați mânerul pistolului.

Selectarea duzei la tija 4-in-1 (modele XT):

- 2.0 Răsuciți capul duzei și alegeți duza

Reglați presiunea pentru tija FlexoPower (modele standard):

- 3.0 Răsuciți secțiunea de culoare albastră de pe capul duzei la min./max.

Desfășurarea și înfășurarea cablului:

- 4.0 Răsuciți cârligul cablului pentru a elibera/înfășura cablul
- 4.1 După utilizare, fixați capătul cablului în cârligul pentru furtun

Desfășurarea tamburului pentru furtun:

- 5.0 Deblocați mecanismul de blocare a tamburului pentru furtun și trageți de furtun
- 5.1 În timpul utilizării, cablul și furtunul TREBUIE să fie complet desfășurate

D

După utilizarea aparatului

- 1.0 Opriți aparatul de curățare cu înaltă presiune
- 1.1 Deconectați aparatul de la rețeaua de alimentare cu electricitate
- 1.2 Opriți apa
- 1.3 Eliberați presiunea acționând mânerul pistolului
- 1.4 Blocați sistemul de siguranță pentru copii
- 1.5 Înfășurați furtunul și mecanismul de blocare a tamburului pentru furtun
- 1.6 Așezați mânerul și tija pistolului în suporturi

E

Întreținere

- 1.0 Deblocați sistemele de blocare pentru a deschide carcasa (folosiți o șurubelniță sau o monedă)
- 1.1 Scoateți carcasa
- 1.2 Verificați/completați cu ulei până la max. (SAE 80W-90)
- 1.3 Nivel de ulei max. comparativ cu tipul pompei MC 3C (NA3) sau MC 4M (NA4)

Instrucțiuni de utilizare

Depanarea MC 3C-MC 4M

Defect	Cauză	Remediere
Variații de presiune	Aer în furtunul de aspirație.	Umpleți furtunul cu apă și racordați-l din nou
	Alimentare cu apă insuficientă	Opriti aparatul până când conducta principală de apă sau furtunul corespunzător alimentează pompa până la Q _{max}
	Filtrul de apă este înfundat	Clătiți filtrul de apă
	Duza de înaltă presiune este blocată/uzată	Curățați sau înlocuiți duza cu aceeași dimensiune
	Înălțimea de aspirație este depășită	Opriti aparatul până când înălțimea maximă de aspirație este prezentă conform specificațiilor
Pulverizatorul pentru spumă nu produce spumă	Detergentul folosit nu face spumă	Folosiți doar detergenți cu agent de spumare.
	Duza de pe furtunul de aspirație este înfundată sau este plină cu săpun uscat	Clătiți limitatorul de detergent/spălați cu apă dedurizată și curată.
	Buretele pentru spumă din pulverizatorul pentru spumă este înfundat.	1 Clătiți/introduceți pulverizatorul pentru spumă în apă dedurizată timp de 8 ore sau mai mult 2 Sau demontați partea frontală a pulverizatorului pentru spumă și înlocuiți/clătiți buretele pentru spumă SS cu unul nou
	Rezervorul de detergent este gol	Umpleți rezervorul de detergent
Motorul nu pornește sau produce un huruit atunci când este pornit	Cablul de alimentare este deteriorat	Contactați un electrician profesionist în vederea înlocuirii cablului de alimentare
	Ștecherul nu este introdus în rețeaua de alimentare cu electricitate	Introduceți ștecherul
	Siguranța rețelei de alimentare cu electricitate este arsă	Resetați rețeaua de alimentare cu electricitate
	Ștecherul este conectat necorespunzător de cablu	Reparați/remontați ștecherul la cablu - electrician profesionist
	Pompa este blocată sau înghețată	Opriti aparatul Procedați cu dezghețarea pompei sau contactați departamentul de service al furnizorului
	Elementul de protecție termică este activat	Opriti aparatul Lăsați aparatul să se răcească timp de cel puțin 5 minute

Plan de întreținere

	Săptămânal	Prima dată după 50 ore de funcționare	La fiecare 200 ore de funcționare	În funcție de necesități
Curățarea filtrului de apă	A1.1			A1.1
Verificarea nivelului de ulei/completarea cu ulei	B1.0/E1.2			
Schimbarea uleiului din pompă		Contactați furnizorul/dep. de service	Contactați furnizorul/dep. de service	

Instrucțiuni speciale de utilizare

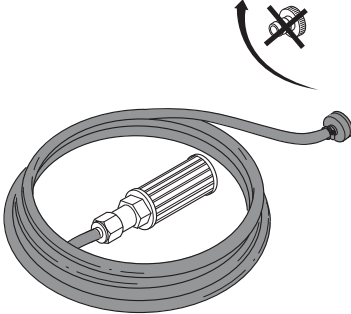
Auto- aspirația		<p>0: Demontați furtunul de înaltă presiune din aparat. 1: Umpleți furtunul de aspirație cu apă și racordați-l la aparatul de curățare cu înaltă presiune (articol nr. 6400000) 2: Montați furtunul de aspirație cu un colier pentru furtun pe orificiul de admisie a pompei. 3: Răsuciți comutatorul principal în poziția „I” timp de câteva secunde. Repetați răsucirea comutatorului principal în poziția pornit și oprit de mai multe ori până când apa este evacuată din pompă. 4: Montați furtunul de înaltă de presiune, mânerul și tija pistolului. 5: Răsuciți comutatorul principal în poziția „I”. 6: Deblocați mânerul pistolului și acționați-l de mai multe ori până când apa este evacuată fără aer.</p>
--------------------	---	---

Piese necesare pentru aspirație	Număr articol
1 x duză de furtun 20R 3/4"	61369
1 x furtun 3/4"	Lungime max. 5 m
1 x colier pentru furtun 3/4"	
1 x filtru de aspirație cu supapă de aspirație	6400000

Declarația de conformitate UE

Noi,

Nilfisk A/S
 Banemarksvej 58
 DK-2605 Broendby
 DANEMARCA

Prin prezenta declarăm pe proprie răspundere că produsele:

Produsul	Descriere	Tipul
Aparat de curățare cu înaltă presiune - Profesional - Mobil	230/1/50, 400/3/50, IPX5	MC 4M*, MC 3C*

Sunt în conformitate cu standardele următoare:

EN 60335-1:2012
 EN 60335-2-79:2012
 EN 55014-1:2006+A1:2009+A2:2011
 EN 55014-2:1997+A1:2001+A2:2008
 EN 61000-3-2:2006+A1:2009+A2:2009
 EN 61000-3-11:2000
 EN 50581:2012

Respectând prevederile:

Directiva 2006/42/CE privind echipamentele tehnice
 Directivei 2004/108/CE - Compatibilitate electromagnetica
 Directivei 2011/65/CE - RoHS
 Directiva 2000/14/CE privind emisiile de zgomot – Procedură de evaluare a conformității conform Anexei V.

- Nivel de zgomot măsurat [dB]: 83-93
 - Nivel de zgomot garantat [dB]: 86-94

Hadsund 28-10-2014 Anton Sørensen,
 Senior Vice President – Global Operations



Locul

Data

Numele și funcția

Semnătura

Кратко ръководство

Тази водоструйка е предназначена за професионална употреба в следните приложения за почистване: подове/стени, автомобили/камиони, сгради/конструкции, контейнери/варели и други специализирани дейности.

Кратко картинно ръководство

Краткото картинно ръководство е предназначено да ви помогне, когато стартирате, използвате или съхранявате уреда. Ръководството е разделено на 5 раздела.

A

Преди да стартирате

ПРОЧЕТЕТЕ ИНСТРУКЦИИТЕ ЗА БЕЗОПАСНОСТ ПРЕДИ УПОТРЕБА!

Работни части:

1. Връзка за захранване с вода
2. Муфа на маркуча под високо налягане
3. Ръкохватка за повдигане
4. Корпус
5. Освобождаване на кабела
6. Прозорче за маслото
7. Бутон за включване/изключване
8. Ръкохватка на макарата за маркуча*)
9. Макара за маркуча*)
10. Ключалка на макарата за маркуча*)
11. Пръскащ накрайник
12. Държач за пръскащия накрайник
13. Пистолет за пръскане Ergo 2000
14. Защита от достъп на деца
15. Държач за пръскащия накрайник*)
16. Държач с 2½ л контейнер*)
17. Ключалка на корпуса
18. Пръскащо устройство за пяна*)
19. Пръскащ накрайник Flexo Power*)
20. Място за пръскащи накрайници
21. Пръскащ накрайник 4-в-1*)
22. Фиксатор за края на кабела
23. Крачна опора
24. Държач на устройството за пяна/капак на контейнера*)
25. Кука за маркуча *)

Сглобяване на уреда

- 1.0 Монтирайте ръкохватката към макарата за навиване на маркуча
- 1.1 Монтирайте филтъра и съединителя Gardena
- 1.2 Монтирайте уплътнението и 3/8" муфа на изхода за високо налягане
- 1.3 Свържете маркучите (вода и маркуч за високо налягане)
- 1.4 Монтирайте пръскащия накрайник
- 1.5 Свържете електрическия кабел към мрежата.

B

Включване на уреда

- 1.0 Проверете нивото на маслото (виж E1.2)

- 1.1 Отворете крана за водата
- 1.2 Включете водоструйката
- 1.3 Отключете защитата за достъп на деца на пистолета за пръскане
- 1.4 Задействайте пистолета за пръскане

C

Управление/Работа

Използване на почистващи препарати:

- 1.0 Проверете/почистете отвора в ограничителя на засмукването на пръскащото устройство за пяна
- 1.1 Монтирайте пръскащото устройство за пяна към контейнера
- 1.2 Установете хоризонтален или вертикален ъгъл на пръскане
- 1.3 Задействайте пистолета за пръскане.

Избор на дюза за пръскащ накрайник 4-в-1 (модел XТ):

- 2.0 Завъртете главата на дюзата и изберете дюза

Регулиране на налягането в пръскащ накрайник FlexoPower (стандартни модели):

- 3.0 Завъртете синята част на главата на дюзата Мин./Макс.

Развиване на кабела и съхранение:

- 4.0 Завъртете кабелната кука за освобождаване на кабела / съхранение
- 4.1 След употреба прикрепете края на кабела към кабелната кука

Развиване на макарата за маркуча:

- 5.0 Освободете ключалката на макарата и издърпайте маркуча
- 5.1 По време на работа кабелът и маркучът ТРЯБВА да бъдат напълно размотани

D

След използване на уреда

- 1.0 Изключете водоструйката
- 1.1 Изключете уреда от мрежовото захранване
- 1.2 Спрете водата
- 1.3 Освободете налягането в пистолета за пръскане
- 1.4 Поставете защитата от достъп на деца
- 1.5 Навийте маркуча и заключете макарата
- 1.6 Поставете пистолета и накрайника за пръскане в държачите

E

Поддръжка

- 1.0 Отключете корпуса, като отворите ключалките (използвайте монета или отвертка)
- 1.1 Свалете корпуса
- 1.2 Проверете/допълнете нивото на маслото до макс. (SAE 80W-90)
- 1.3 Макс. масло спрямо типа на помпата MC 3C (NA3) или MC 4M (NA4)

Отстраняване на неизправности MC 3С-МС 4М

Неизправност	Причина	Отстраняване
Колебания на налягането	Въздух в смукателния маркуч	Напълнете маркуча с вода и го свържете отново
	Недостатъчно захранване с вода	Стоп! Докато мрежовото водозахранване или маркуча не покажат рипр Qmax
	Филтърът за вода е задръстен	Изплакнете водния филтър
	Блокирана/износена дюза за високо налягане	Почистете или заменете дюзата с нова със същия размер
Пръскащото устройство за пяна не образува пяна	Превишена височина на засмукване	Стоп! до възстановяване на максималната посочена височина
	Използваният почистващ препарат не се пени	Използвайте само почистващи препарати с пенообразувател
	Дюзата на смукателния маркуч е задръстена или запълнена със засъхнал сапун	Отмийте ограничителя за почистващ препарат/изплакнете с чиста топла вода
	Задръстена е разпенващата гъба в пръскащото устройство за пяна	1 Изплакнете/накиснете пръскащото устройство за пяна в топла вода за 8 или повече часа 2 Или демонтирайте пръскащото устройство за пяна и заменете/изплакнете SS разпенваща гъба с нова
Моторът не стартира или бръмчи при включване	Празен резервоар за почистващ препарат	Долейте почистващ препарат в резервоара
	Скъсан захранващ кабел	Обърнете се към професионален електротехник за смяна на захранващия кабел
	Щепселът не е включен в контакта	Включете щепсела
	Изгорял предпазител на захранването	Възстановете електрозахранването
	Разхлабени контакти в щепсела	Ремонтирайте/свържете щепсела към кабела – извършва се от опитен електротехник
	Блокирала или замръзнала помпа	Стоп! Размразете помпата или се обърнете към сервизния отдел на търговския представител
Задействана термозащита	Стоп! Оставете машината да се охлади за най-малко 5 минути	

План за поддръжка

	Седмична	За първи път след 50 часа работа	На всеки 200 часа работа	Според необходимостта
Почистване на филтъра за вода	A1.1			A1.1
Проверка на нивото на маслото/допълване	B1.0/E1.2			
Смяна на маслото на помпата		Обърнете се към търговския представител/сервиза	Обърнете се към търговския представител/сервиза	

Специализирани инструкции за работа

<p>Само-засмукване</p>		<p>0: Демонтирайте маркуча под високо налягане от машината. 1: Напълнете смукателния маркуч с вода и го свържете към водоструйката (позиция № 6400000) 2: Монтирайте смукателния маркуч със скоба за маркуч към входа на помпата. 3: Завъртете превключвателя за захранването в положение „I“ за няколко секунди. Повторете завъртането на ключа за захранването във вкл/изкл положение, докато от помпата започне да излиза вода. 4: Свържете маркуча за високо налягане, пистолета и накрайника за пръскане. 5: Завъртете главния превключвател в положение „I“. 6: Отключете пистолета за пръскане и го задействайте неколкократно, докато започне да излиза вода без мехурчета.</p>
------------------------	---	---

Части необходими за засмукване	Позиция №
1 x дюза за маркуч 20R 3/4"	61369
1 x маркуч 3/4"	Максимална дължина 5 м
1 x скоба за маркуч 3/4"	
1 x Смукателен филтър с долен обратен клапан	6400000

Декларация за съответствие на ЕС

Ние,
 Nilfisk A/S
 Vanemarksvej 58
 DK-2605 Broendby
 ДАНИЯ

с настоящото единствено заявяваме, че продуктът:

Изделие	Описание	Тип
HPW – професионален – подвижен	230/1/50, 400/3/50, IPX5	MC 4M*, MC 3C*

съответства на следните стандарти:
 EN 60335-1:2012
 EN 60335-2-79:2012
 EN 55014-1:2006+A1:2009+A2:2011
 EN 55014-2:1997+A1:2001+A2:2008
 EN 61000-3-2:2006+A1:2009+A2:2009
 EN 61000-3-11:2000
 EN 50581:2012

В съответствие с разпоредбите на:
 Директива 2006/42/ЕО относно машините
 Директива за електромагнитна съвместимост 2004/108/ЕО
 Директива относно ограничението за употребата на определени опасни вещества (RoHS) 2011/65/ЕО
 Директива за звукови емисии 2000/14/ЕС – Процедура за оценка на съответствието, съгласно Приложение V.
 - Измерено ниво на шум [dB]: 83-93
 - Гарантирано ниво на шум [dB]: 86-94

Хадсунд 28.10.2014 г. Антон Съоренсен (Anton Sørensen)
 [Hadsund] Senior Vice President – Global Operations



Място	Дата	Име, длъжност	Подпис
-------	------	---------------	--------

Краткое руководство

Эта моечная машина высокого давления предназначена для профессиональной очистки пола, стен, автомобилей, прицепов, строительных конструкций, ёмкостей, контейнеров, а также для работ в рамках ремесленной деятельности.

Краткое иллюстрированное руководство

В данном кратком иллюстрированном руководстве приведены рекомендации по запуску, эксплуатации и хранению устройства. Руководство состоит из 5 разделов.

А

Подготовка пылесоса к работе

ПЕРЕД ЭКСПЛУАТАЦИЕЙ ПРОЧИТАТЬ УКАЗАНИЯ ПО ТЕХНИКЕ БЕЗОПАСНОСТИ!

Компоненты устройства

1. Соединение для подачи воды
2. Ниппель для шланга высокого давления
3. Подъёмная ручка
4. Корпус
5. Фиксатор кабеля
6. Окно контроля уровня масла
7. Выключатель
8. Ручка барабана для шланга*
9. Барабан для шланга*
10. Блокировка барабана для шланга*
11. Распылитель
12. Держатель распылителя
13. Ручка для распыления Ergo 2000
14. Блокировка для защиты от детей
15. Держатель наконечника распылителя*
16. Держатель для канистры 2,5 л*
17. Замок корпуса
18. Пенный распылитель*
19. Распылитель Flexo Power*
20. Место для распылителей
21. Распылитель «4 в 1»*
22. Фиксатор конца кабеля
23. Подножка
24. Держатель пенного распылителя и крышки канистры*
25. Крюк для шланга*

Подготовка устройства

- 1.0 Монтировать ручку на барабан для шланга.
- 1.1 Вставить фильтр и соединение Gardena.
- 1.2 Установить уплотнение и ниппель 3/8" на выход высокого давления.
- 1.3 Подсоединить шланги (воды и высокого давления).
- 1.4 Закрепить распылитель.
- 1.5 Подключить кабель питания к сети.

В

Включение устройства

- 1.0 Проверить уровень масла (см. п. E1.2).
- 1.1 Открыть кран подачи воды.
- 1.2 Открыть высоконапорную линию воды.

- 1.3 На ручке распылителя открыть блокировку от детей.
- 1.4 Активировать ручку распылителя.

С

Контроль и эксплуатация

Использование моющих средств

- 1.0 Проверить, очистить отверстия в ограничителе всасывания пенного распылителя.
- 1.1 Установить пенный распылитель на канистру.
- 1.2 Выбрать вертикальный/горизонтальный угол распыления.
- 1.3 Активировать ручку распылителя.

Выбор сопла при использовании распылителя «4 в 1» (модели ХТ)

- 2.0 Повернуть головку и выбрать требуемое сопло.

Регулирование давления на распылителе FlexoPower (стандартные модели)

- 3.0 Повернуть синюю часть головки в пределах позиций мин./макс.

Разворачивание и хранение

- 4.0 Повернуть фиксатор для освобождения или закрепления кабеля.
- 4.1 После использования зафиксировать конец кабеля на крюке для шланга.

Разворачивание шланга с барабана

- 5.0 Освободить блокировку барабана и развернуть шланг.
- 5.1 Во время использования кабель и шланг ДОЛЖНЫ быть полностью развёрнуты.

Д

После использования

- 1.2 Закрыть высоконапорную линию воды.
- 1.1 Отключить от сети.
- 1.2 Закрыть подачу воды.
- 1.3 Сбросить давление в ручке распылителя.
- 1.4 Установить блокировку от детей.
- 1.5 Свернуть шланг и заблокировать барабан.
- 1.6 Поместить ручку распылителя и распылитель в держатели.

Е

Техническое обслуживание

- 1.0 Открыть замок корпуса (использовать монету или отвёртку).
- 1.1 Снять крышку корпуса.
- 1.2 Проверить уровень масла, при необходимости дополнить до отметки максимума (SAE 80W-90).
- 1.3 Максимальный уровень зависит от типа насоса: MC 3C (NA3) или MC 4M (NA4)

Руководство по эксплуатации

Устранение неисправностей (устройства MC 3С-МС 4М)

Неисправность	Причина	Способ устранения
Колебания давления	Во всасывающем шланге присутствует воздух.	Заполнить шланг водой и подключить снова.
	Недостаточный поток воды.	Не использовать до обеспечения необходимого расхода воды и пропускной способности шланга в соответствии с макс. производительностью насоса!
	Фильтр воды засорён.	Промыть фильтр воды.
	Распыляющее сопло высокого давления засорилось или износилось.	Очистить или установить новое сопло того же размера.
	Превышена высота всасывания.	Не использовать, если не соблюдается максимальная высота всасывания, указанная в спецификации!
Пенный распылитель не образует пену	Используется непенящееся моющее средство.	Использовать моющее средство с пенообразующей добавкой.
	Сопло всасывающего шланга засорено или заблокировано засохшим мылом.	Промыть ограничитель моющего средства или сполоснуть тёплой чистой водой.
	Засорена вспенивающая губка в пенном распылителе.	1. Промыть пенный распылитель, при необходимости опустить в тёплую воду на 8 или более часов либо 2. разобрать переднюю часть пенного распылителя и промыть вспенивающую губку SS или заменить на новую.
	Моющее средство отсутствует в бачке	Залить моющее средство в бачок
Двигатель не запускается или при запуске издаёт посторонние звуки.	Повреждён кабель питания.	Обратиться к квалифицированному электрику для замены кабеля питания.
	Вилка не подключена к сети.	Вставить вилку.
	Перегорел предохранитель.	Возобновить подачу питания.
	Ослаблено соединение вилки с кабелем.	Поручить электрику собрать или отремонтировать вилку на кабеле.
	Насос заблокирован или замёрз.	Не использовать насос! Разморозить или связаться с отделом обслуживания.
	Активирована защита от перегрева.	Не использовать устройство! Охладить на протяжении, по крайней мере, 5 минут.

План технического обслуживания

	Еженедельно	После первых 50 часов работы	Через каждые 200 часов работы	По необходимости
Очистка водяного фильтра	A1.1			A1.1
Проверка, добавление масла	B1.0/E1.2			
Замена масла в насосе		Обратиться к дилеру или в отдел обслуживания	Обратиться к дилеру или в отдел обслуживания	

Особые указания

<p>Автоматическое всасывание</p>		<p>0: Отсоединить шланг высокого давления от устройства. 1: Заполнить всасывающий шланг водой, подключить к моечной машине высокого давления (арт. 6400000) 2: Установить всасывающий шланг с зажимом на вход насоса. 3: На несколько секунд переключить главный выключатель в положение «I». Повторять включение и выключение главного выключателя, пока вода не выйдет из насоса. 4: Подключить шланг высокого давления, ручку распылителя и распылитель. 5: Переключить главный выключатель в положение «I». 6: Разблокировать ручку распылителя и несколько раз активировать, пока не будет выходить вода без воздуха.</p>
----------------------------------	--	--

Компоненты системы всасывания	Артикул
1 сопло шланга 20R 3/4"	61369
1 шланг 3/4"	Макс. длина 5 м
1 шланговый зажим 3/4"	
1 фильтр линии всасывания со всасывающим клапаном	6400000

Декларация о соответствии требованиям ЕС

Мы, компания

Nilfisk A/S
 Vanemarksvej 58
 DK-2605 Broendby
 Дания

настоящим заявляем, что следующие изделия:

Изделие	Описание	Тип
HPW – Профессиональная версия – Мобильное исполнение	230/1/50, 400/3/50, IPX5	MC 4M*, MC 3C*

соответствуют требованиям следующих стандартов:

EN 60335-1:2012
 EN 60335-2-79:2012
 EN 55014-1:2006+A1:2009+A2:2011
 EN 55014-2:1997+A1:2001+A2:2008
 EN 61000-3-2:2006+A1:2009+A2:2009
 EN 61000-3-11:2000
 EN 50581:2012

Соблюдены следующие предписания:

Директива по машинам 2006/42/EC
 Директива по ЭМС 2004/108/EC
 Директива по ограничению содержания опасных веществ 2011/65/EC
 Директива по уровню излучения шума 2000/14/EC – процедура оценки соответствия согласно приложению V.

- Измеренный уровень шума (дБ) 83-93
 - Гарантированный уровень шума (дБ): 86-94

Хадсунд 28.10.2014 г. Антон Соренсен (Anton Sørensen)
 Senior Vice President – Global Operations

Место	Дата	Имя и должность	Подпись

Kiirkasutusjuhend

Kõrgsurvepesur on mõeldud professionaalseks kasutamiseks erinevateks puhastustöödeks: põrandad/seinad, autod/veokid, ehitised/rajatised, mahutid/vaadid ja meistritele kasutamiseks.

Piltidega kiirjuhend

Piltidega kiirjuhend on mõeldud abiks seade kasutusele võtmisel, sellega töötamisel ja selle hoiustamisel. Juhend on jaotatud viide osasse.

A

Enne käivitamist

ENNE KASUTAMIST LUGEGE KASUTUSJUHEND LÄBI!

Tööelemendid:

1. Sissetuleva vee ühendus
2. Kõrgsurvevooliku nippel
3. Tõstekäepide
4. Korpus
5. Päästikutross
6. Õli kontrollava
7. Käivitamis-/ seiskamislüliti
8. Voolikutrumli käepide*)
9. Voolikutrummel*)
10. Voolikutrumli lukustus*)
11. Otsik
12. Otsiku hoidik
13. Ergo 2000 pihustuspüstol
14. Lapselukk
15. Pihustuspüstoli hoidik*)
16. Hoidik 2½ l kanistriga*)
17. Korpuse lukustus
18. Vahupihusti *)
19. Flexo Power otsik*)
20. Otsikute hoidik
21. 4-in-1 otsik*)
22. Juhtme otsa fiksaator
23. Jalatugi
24. Vahupihusti/kanistri kaane hoidik*)
25. Vooliku konks *)

Seadme kokkupanek:

- 1.0 Paigaldage voolikutrumli käepide.
- 1.1 Paigaldage filter ja Gardena ühendus.
- 1.2 Paigaldage tihend ja 3/8" nippel kõrgsurveväljundile.
- 1.3 Ühendage voolikud (vee- ja kõrgsurvevoolik).
- 1.4 Paigaldage otsik.
- 1.5 Ühendage toitejuhe vooluvõrku.

B

Seadme sisselülitamine

- 1.0 Kontrollige õlitaset (vt E1.2).
- 1.1 Avage veekraan.
- 1.2 Lülitage survepesur sisse.
- 1.3 Vabastage pihustuspüstoli lapselukk.
- 1.4 Aktiveerige pihustuspüstol.

C

Juhtimine/käitamine

Puhastusainete kasutamine:

- 1.0 Kontrollige/ puhastage vahupihusti imamispiiriku ava.
- 1.1 Paigaldage kanistrile vahupihusti.
- 1.2 Keerake pihustusnurk horisontaalseks/vertikaalseks.
- 1.3 Aktiveerige pihustuspüstol.

4-in-1 toru otsiku valik (XT mudelid):

- 2.0 Keerake otsiku pead ja valige otsik

Reguleerige FlexoPower otsiku survet (standardised mudelid):

- 3.0 Keerake otsiku pea sinine osa Min./max.

Juhtme kokkukerimine ja hoiustamine:

- 4.0 Keerake juhtme vabastamise/ hoiustamise konksu.
- 4.1 Kinnitage juhtme ots pärast kasutamist konksu taha

Voolikutrumli lahtikerimine:

- 5.0 Vabastage voolikutrumli lukk ja tõmmake voolik lahti
- 5.1 Kasutamise ajal PEAVAD juhe ja voolik olema täielikult lahti keritud.

D

Pärast seadme kasutamist

- 1.0 Lülitage survepesur välja.
- 1.1 Eemaldage seade vooluvõrgust.
- 1.2 Keerake vesi kinni.
- 1.3 Eemaldage pihustuspüstolist surve.
- 1.4 Pange peale lapselukk.
- 1.5 Keerake voolik tagasi kokku ja lukustage voolikutrummel.
- 1.6 Pange pihustuspüstol ja otsik hoidikutesse.

E

Hooldustööd

- 1.0 Vabastage korpuse lukustid (kasutage münti või kruvikeerajat).
- 1.1 Eemaldage korpus.
- 1.2 Kontrollige/ lisage õli maksimaalse tasemeni (SAE 80W-90).
- 1.3 Õli maksimumtase vastavalt pumba tüübile MC 3C (NA3) või MC 4M (NA4)

Veaotsing MC 3C-MC 4M

Rike	Põhjus	Rikke kõrvaldamine
Surve kõikumised	Õhk imamisvoolikus.	Täitke voolik veega ja ühendage uuesti.
	Ebapiisav veevarustus	Stopp! Kuni on piisav veevarustus või veepump Qmax.
	Veefilter on ummistunud.	Loputage veefilter puhtaks.
	Kõrgsurveotsik ummistunud/kulunud.	Puhastage või vahetage otsik sama suurusega uue otsiku vastu.
Vahupihustist ei tule vahtu.	Imikõrgus ületatud.	Stopp! Kuni maksimaalne imikõrgus vastab nõuetele.
	Kasutatav pesuaine ei ole vahutav.	Kasutage ainult vahuainega pesuvahendit.
	Imivooliku ots on ummistunud või seal on kuivanud seebi jääke.	Loputage pesuaine piirik /peske temperereeritud puhta veega.
Mootor ei käivitu või põriseb siselülitatult.	Vahupihusti vahukäsn on ummistunud.	1 Loputage/leotage vahupihustit temperereeritud vees 8 tundi või kauem. 2 Või eemaldage vahupihusti esiosa ja vahetage/loputage SS vahukäsn uue vastu.
	Pesuaine paak tühi	Täitke puhastusaine paak
Mootor ei käivitu või põriseb siselülitatult.	Toitejuhe katki.	Laske toitejuhe vahetada professionaalsel elektrikul.
	Pistik ei ole vooluvõrku ühendatud.	Ühendage pistik.
	Peakaitse on läbi põlenud.	Asendage peakaitse.
	Juhe on pistiku küljest lahti.	Parandage/ühendage juhe pistikuga – kompetentne elektrik.
	Pump on blokeerunud või külmunud.	Stopp! Sulatage pump või võtke ühendust hoolduskeskusega.
	Termokaitse on aktiveeritud.	Stopp! Jahutage masinat vähemalt 5 minutit.

Hooldusplaan

	Iganädalane	Pärast esimest 50 töötundi	Iga 200 töötundi järel	Vastavalt vajadusele
Veefiltri puhastamine	A1.1			A1.1
Õlitaseme kontrollimine/õli lisamine	B1.0/E1.2			
Pumbaõli vahetamine		Võtke ühendust edasimüüjaga/hoolduskeskusega	Võtke ühendust edasimüüjaga/hoolduskeskusega	

Spetsiaalsed tööjuhised

Iseimemine		<p>0: Eemaldage masinalt kõrgsurvevoolik.</p> <p>1: Täitke imivoolik veega ja ühendage kõrgsurvevoolik pesuriga (artikkel nr 6400000).</p> <p>2: Paigaldage imivoolik vooliku klambriga pumba sisendile.</p> <p>3: Keerake pealüliti mõneks sekundiks asendisse "I". Korrake pealüliti keeramist sisse ja välja mitu korda kuni vesi tuleb pumbast välja.</p> <p>4: Paigaldage kõrgsurvevoolik, pihustuspüstol ja otsik.</p> <p>5: Keerake pealüliti asendisse "I".</p> <p>6: Vabastage pihustuspüstol ja vajutage seda mitu korda kuni sellest tuleb vesi välja ilma õhuta.</p>
------------	--	--

Imamiseks vajalikud osad	Toote number
1 x vooliku otsik 20R 3/4"	61369
1 x voolik 3/4"	Max pikkus 5 m
1 x voolikuklamber 3/4"	
1 x imifilter tagasilöögiklapiga	6400000



ELi vastavusdeklaratsioon

Meie,

Nilfisk A/S
Banemarksvej 58
DK-2605 Broendby
DENMARK

kinnitame käesolevaga omal täiel vastutusel, et tooted:

Toode	Kirjeldus	Tüüp
HPW - Professionaalne - Mobiilne	230/1/50, 400/3/50, IPX5	MC 4M*, MC 3C*

vastab järgmistes standardites sätestatud nõuetele:

EN 60335-1:2012
EN 60335-2-79:2012
EN 55014-1:2006+A1:2009+A2:2011
EN 55014-2:1997+A1:2001+A2:2008
EN 61000-3-2:2006+A1:2009+A2:2009
EN 61000-3-11:2000
EN 50581:2012

ning järgib järgmistes õigusaktides sätestatud nõudeid:

Euroopa Parlamendi ja nõukogu direktiiv 2006/42/EÜ (masinadirektiiv);
Euroopa Parlamendi ja nõukogu direktiiv 2004/108/EÜ (elektromagnetilise ühilduvuse direktiiv);
Euroopa Parlamendi ja nõukogu direktiiv 2011/65/EÜ (ohtlike ainete piiramise direktiiv);
Direktiiv 2000/14/EÜ välitingimustes kasutatavate seadmete müra kohta käivate liikmesriikide seaduste ühtlustamise kohta – Vastavushindamise menetlus vastavalt lisale V.

- Mõõdetud helivõimsuse tase [dB]: 83-93

- Garanteeritud helivõimsuse tase [dB]: 86-94

Hadsund 28.10.2014 Anton Sørensen
Senior Vice President – Global Operations

Koht	Kuupäev	Nimi ja amet	Allkiri
------	---------	--------------	---------

Ātrās uzziņas rokasgrāmata

Šis augstspiediena mazgātājs ir izstrādāts profesionālai lietošanai parasti šādos tīrīšanas pielietojumos:

grīdas/sienas, vieglie auto/kravas auto, ēkas/būves, konteineri/mucas, kā arī amatnieku darbā.

Ilustratīva ātrās uzziņas rokasgrāmata

Ilustratīvā ātrās uzziņas rokasgrāmata ir paredzēta, lai palīdzētu jums darba sākšanā, ierīces ekspluatācijā un uzglabāšanā. Rokasgrāmata ir iedalīta 5 sadaļās.

A

Pirms darba sākšanas

PIRMS LIETOŠANAS IZLASIET NORĀDĪJUMUS PAR DROŠĪBU!

Vadības elementi:

1. Ieplūdes ūdens savienojums
2. Augstspiediena šļūtenes nipelis
3. Celšanas rokturis
4. Korpus
5. Kabeļa atbrīvotājs
6. Eļļas skatlodziņš
7. Ieslēgšanas/izslēgšanas slēdzis
8. Šļūtenes spoles rokturis*)
9. Šļūtenes spole*)
10. Šļūtenes spoles fiksators*)
11. Smidzinātājs
12. Smidzinātāja turētājs
13. Ergo 2000 smidzinātāja rokturis
14. Bērnu drošības slēdzis
15. Smidzinātāja turētājs*)
16. Turētājs ar 2½ l kārbu *)
17. Korpusa slēdzis
18. Putu izsmidzinātājs *)
19. Flexo Power smidzinātājs*)
20. Smidzinātāju izvietošana
21. Smidzinātājs "4 vienā" *)
22. Kabeļa gala fiksēšanas elements
23. Pedālis
24. Putu izsmidzinātāja/kārba vāka turētājs*)
25. Šļūtenes āķis *)

Iekārtas salikšana:

- 1.0 Uzstādiet rokturi uz šļūtenes spoles
- 1.1 Uzstādiet filtru un Gardena savienojumu
- 1.2 Uzstādiet blīvi un 3/8" nipelī pie augstspiediena izvades
- 1.3 Pievienojiet šļūtenes (ūdens un augstspiediena šļūtene)
- 1.4 Uzstādiet smidzinātāju
- 1.5 Pievienojiet elektrisko kabeli elektrotīklam.

B

Iekārtas ieslēgšana

- 1.0 Pārbaudiet eļļas līmeni (skatīt E1.2)
- 1.1 Atveriet ūdens krānu
- 1.2 Ieslēdziet augstspiediena mazgāšanas ierīci

- 1.3 Atveriet bērnu drošības slēdzi pie smidzinātāja roktura

- 1.4 Iedarbiniet smidzinātāja rokturi

C

Darbības vadīšana/lietošana

Tīrīšanas līdzekļu izmantošana:

- 1.0 Pārbaudiet / iztīriet atveri sūkšanas ierobežotājā pie putu izsmidzinātāja
- 1.1 Uzstādiet putu izsmidzinātāju pie kārbas
- 1.2 Iestatiet smidzinātāja leņķi horizontāli/vertikāli
- 1.3 Iedarbiniet smidzinātāja rokturi.

Uzgaļu izvēle pie smidzinātāja "4 vienā"

(XT modeļi):

- 2.0 Pagrieziet uzgaļu galviņu un izvēlieties uzgali

Ieregulējiet spiedienu pie FlexoPower smidzinātāja (standarta modeļi):

- 3.0 Pagrieziet uzgaļu galviņas zilo daļu Min./maks.

Kabeļa attīšana un uzglabāšana:

- 4.0 Pagrieziet kabeļa āķi kabeļa atbrīvošanai / uzglabāšanai
- 4.1 Pēc lietošanas nofiksējiet kabeļa galu pie šļūtenes āķa

Šļūtenes spoles attīšana:

- 5.0 Atbrīvojiet šļūtenes spoles fiksatoru un izvelciet šļūteni
- 5.1 Lietošanas laikā kabelim un šļūtenei JĀBŪT pilnībā attītiem

D

Pēc iekārtas lietošanas

- 1.0 Izslēdziet augstspiediena mazgāšanas ierīci
- 1.1 Atvienojiet no elektrotīkla
- 1.2 Izslēdziet ūdens padevi
- 1.3 Izlaidiet spiedienu pie smidzinātāja roktura
- 1.4 Iestatiet bērnu drošības slēdzi
- 1.5 Satiniet šļūteni un nofiksējiet šļūtenes spoli
- 1.6 Ievietojiet smidzinātāja rokturi un smidzinātāju turētājos

E

Apkope

- 1.0 Atbloķējiet korpusa atvēršanas nodalījuma slēdžus (izmantojiet monētu vai skrūvgriezi)
 - 1.1 Noņemiet korpusu
 - 1.2 Pārbaudiet / papildiniet eļļu līdz maks. (SAE 80W-90)
 - 1.3 Eļļas maks. atbilstoši sūkņa tipam MC 3C (NA3) vai MC 4M (NA4)

Norādījumi par ekspluatāciju

Traucējummeklēšana MC 3C-MC 4M

Kļūda	Iemesls	Risinājums
Spiediena svārstības	Gaiss sūkšanas šļūtenē.	Piepildiet šļūteni ar ūdeni un savienojiet vēlreiz
	Ūdens padeve nav pietiekama	Pārtrauciet darbu! Līdz pienācīgai ūdens padevei no ūdensvada vai līdz brīdim, kad šļūtene atspoguļo sūkņa Qmax
	Ūdens filtrs ir aizsērējis	Izskalojiet ūdens filtru
	Augstspiediena uzgali ir aizsprostots/nodilis	Iztīriet vai nomainiet uzgali ar tāda paša izmēra uzgali
Putu izsmidzinātājs neveido putas	Pārsniegts sūkšanas spiedienaugstums	Pārtrauciet darbu! Līdz ir sasniegts norādītais maks. sūkšanas spiedienaugstums
	Izmantotais mazgāšanas līdzeklis neputo	Lietojiet tikai tādus mazgāšanas līdzekļus, kuru sastāvā ir putošanas līdzeklis
	Sūkšanas šļūtenes uzgali ir aizsprostots vai pilns ar sakaltušām ziepju putām	Izskalojiet mazgāšanas līdzekļa ierobežotāju / skalojiet ar destilētu tīru ūdeni.
	Putu izsmidzinātājā ir aizsērējis putu sūklis.	1 Izskalojiet/izmērcējiet putu izsmidzinātāju destilētā ūdenī 8 stundas vai ilgāk 2 Vai noņemiet putu izsmidzinātāja priekšējo daļu un nomainiet/izskalojiet SS putu sūkli
Motors nedarbojas vai ieslēgts tikai rūc	Tukša mazgāšanas līdzekļa tvertne	Uzpildiet mazgāšanas līdzekļu tvertni
	Bojāts barošanas kabelis	Sazinieties ar profesionālu elektriķi, lai nomainītu barošanas kabeli
	Kontaktdakša nav ievietota elektrotīkla kontaktligzdā	Ievietojiet kontaktdakšu
	Izdedzis elektrotīkla drošinātājs	Atiestatiet elektrotīklu
	Kontaktdakšas savienojums ar kabeli ir vaļīgs	Salabojiet/atkārtoti pievienojiet kabelim kontaktdakšu – kvalificēts elektriķis
	Sūknis ir nosprostojušies vai aizsālis	Pārtrauciet darbu! Atkausējiet sūkni vai sazinieties ar izplatītāja apkalpošanas nodaļu
Aktivēta termoaizsardzība	Pārtrauciet darbu! Ļaujiet iekārtai vismaz 5 minūtes atdzist	

Apkopes plāns

	Reizi nedēļā	Pēc pirmajām 50 darba stundām	Pēc 200 darba stundām	Pēc nepieciešamības
Ūdens filtra tīrīšana	A1.1			A1.1
Eļļas līmeņa pārbaude/papildināšana	B1.0/E1.2			
Sūkņa eļļas nomainīšana		Sazinieties ar izplatītāju/apkalpošanas nod.	Sazinieties ar izplatītāju/apkalpošanas nod.	

Īpaši norādījumi par ekspluatāciju

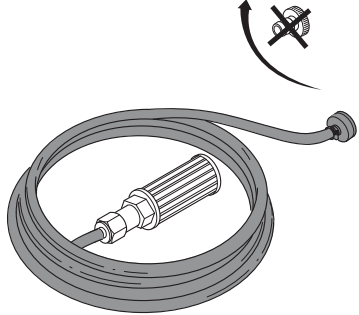
Pašsūkņēšana		<p>0: Nomontējiet augstspiediena šļūteni no iekārtas. 1: Piepildiet sūkšanas šļūteni ar ūdeni un pievienojiet to augstspiediena mazgāšanas ierīcei (prod. Nr. 6400000) 2: Piemontējiet sūkšanas šļūteni ar šļūtenes skavu pie sūkņa ieplūdes. 3: Uz dažām sekundēm pagrieziet galveno slēdzi pozīcijā "I". Atkārtojiet galvenā slēdža vairākkārtēju ieslēgšanu/izslēgšanu, līdz no sūkņa sāk plūst ūdens. 4: Uzstādiet augstspiediena šļūteni, smidzinātāja rokturi un smidzinātāju. 5: Pagrieziet galveno slēdzi pozīcijā "I". 6: Atbloķējiet smidzinātāja rokturi un vairākas reizes padarbiniet, līdz izplūstošajā ūdenī vairs nav gaisa.</p>
--------------	---	--

Sūkšanai vajadzīgās detaļas	Prod. numurs
1 x šļūtenes uzgalis 20R 3/4"	61369
1 x šļūtene 3/4"	Maks. garums 5 metri
1 x šļūtenes skava 3/4"	
1 x sūkšanas filtrs ar kājas vārstu	6400000

ES atbilstības deklarācija

Mēs,

Nilfisk A/S
 Banemarksvej 58
 DK-2605 Broendby
 DĀNIJA

ar šo vienpersoniski deklarējam, ka produkti:

Produkts	Apraksts	Tips
HPW – profesionālais – mobilais	230/1/50, 400/3/50, IPX5	MC 4M*, MC 3C*

atbilst šādiem standartiem:

EN 60335-1:2012
 EN 60335-2-79:2012
 EN 55014-1:2006+A1:2009+A2:2011
 EN 55014-2:1997+A1:2001+A2:2008
 EN 61000-3-2:2006+A1:2009+A2:2009
 EN 61000-3-11:2000
 EN 50581:2012

ievērojot šādus noteikumus:

Mašīnu direktīva 2006/42/EK
 EMS direktīva 2004/108/EK
 RoHS direktīva 2011/65/EK
 Trokšņa emisijas direktīva 2000/14/EK – atbilstības novērtēšanas procedūra saskaņā ar V pielikumu.
 - Izmērītais trokšņa līmenis [dB]: 83-93
 - Garantētais trokšņa līmenis [dB]: 86-94

Hadsunda 28-10-2014 Antons Sērensens /Anton Sørensen/
 Senior Vice President – Global Operations



Vieta	Datums	Vārds un amats	Paraksts
-------	--------	----------------	----------

Trumpasis vadovas

Šis aukšto slėgio plautuvas skirtas profesiniam naudojimui ir paprastai naudojamas šia paskirčiai: grindys/siena, automobilis/sunkvežimis, pastatai/statiniai, konteineris/statinė ir amatininkų naudojimas.

Iliustruotasis trumpasis vadovas

Iliustruotasis trumpasis vadovas skirtas padėti jums rengiant įrenginį naudoti, jį naudojant ir laikant. Vadovas suskirstytas į 5 skyrius.

A

Prieš darbo pradžia

PRIEŠ NAUDOJIMĄ PERSKAITYKITE VISAS INSTRUKCIJAS

Darbo elementai:

1. Vandens įleidimo jungtis
2. Antgalis aukšto slėgio žarnai
3. Kėlimo rankena
4. Spinta
5. Kabelio atleidimas
6. Alyvos lygio stikliukas
7. Įjungimo/išjungimo jungiklis
8. Žarnos ritės rankena*)
9. Žarnos ritė*)
10. Užrakinta žarnos ritė*)
11. Antgalis
12. Antgalio laikiklis
13. „Ergo 2000“ purškimo rankena
14. Apsaugos nuo vaikų užraktas
15. Purškimo antgalio laikiklis*)
16. Laikiklis su 2 l talpa*)
17. Spintelės užraktas
18. Putų purkštuvai*)
19. „Flexo Power“ antgalis*)
20. Antgalių dėklas
21. antgalis „keturi viename“*)
22. Kabelio galo fiksacija
23. Pedalas
24. Putų purkštuvų laikiklis /kanistro dangtelis*)
25. Žarnos kablys*)

Mazgo surinkimas:

- 1.0 Montavimo rankena ant žarnos ritės
- 1.1 Montavimo filtras ir „Gardena“ jungtis
- 1.2 Sumontuokite ir užsandarinkite 3/8 colio antgalį ant aukšto slėgio lizdo
- 1.3 Prijunkite žarnas (vandens ir aukšto slėgio žarna)
- 1.4 Sumontuokite antgalį
- 1.5 Prijunkite el. maitinimo laidą prie tinklo.

B

Prietaiso įjungimas.

- 1.0 Patikrinkite alyvos lygį (žr. E1.2).
- 1.1 Atsukite vandens čiaupą
- 1.2 Įjunkite aukšto slėgio plovimo mašiną
- 1.3 Atidarykite užraktą nuo vaikų purkštuko rankeną
- 1.4 Įjunkite purškimo rankeną¹

C

Valdymas ir naudojimas

Valymo priemonių naudojimas:

- 1.0 Patikrinkite/išvalykite siurbimo ribotuvo skylę ties putų purkštuvu
- 1.1 Prijunkite putų purkštuvą prie kanistro
- 1.2 Nustatykite purškimo kampa horizontaliai/vertikalčiai
- 1.3 Įjunkite purkštuvą rankeną

Purkštukų parinkimas „keturi viename“ antgaliui (XT modeliuose):

- 2.0. Pasukite purkštuko galvutę ir pasirinkite purkštuką

Sureguliuokite „Flexo Power“ pistoleto slėgį (standartiniuose modeliuose):

- 3.0. Pasukite mėlyną purkštuko galvutės dalį min./maks.

Kabelio atvyniojimas ir saugojimas:

- 4.0. Pasukite kabelio kablį, kad galėtumėte kabelį laikyti/saugoti
- 4.1 Po naudojimo pritvirtinkite kabelio galą prie žarnos kablo

Žarnos ritės išvyniojimas:

- 5.0 Atleiskite žarnos ritės užraktą ir ištraukite žarną
- 5.1 Naudojimo metu kabelis ir žarna TURI BŪTI visai išvynioti

D

Po įrenginio naudojimo

- 1.0 Išjunkite aukšto slėgio plovimo mašiną
- 1.1 Atsijungimas nuo elektros tinklo
- 1.2 Išjunkite vandenį
- 1.3 Purškimo pistoleto išleidimo slėgis
- 1.4 Nustatykite užraktą nuo vaikų
- 1.5 Atvyniokite žarną ir užrakto žarnos ritę
- 1.6 Įdėkite purškimo pistoletą ir antgalius į laikiklius

E

Techninė priežiūra

- 1.0 Atrakinkite spintelės atidarymo kabinos spynas (moneta arba atsuktuvu)
- 1.1 Nuimkite korpusą.
- 1.2 Patikrinkite alyvos kiekį/papildykite iki maks. (SAE 80W-90)
- 1.3 Maks. alyvos kiekis priklausomai nuo siurblio tipo MC 3C (NA3) arba MC

Naudojimo instrukcijos

Trikčių šalinimas MC 3C-MC 4M

Triktis	Priežastis	Veiksmai
Slėgio svyravimai	Oras įsiurbimo žarnoje.	Užpildykite žarną vandeniu ir vėl prisijunkite
	Nepakankamas vandens tiekimas	Sustabdykite! Kol atitinkamoje vandentiekio ar žarnos linijoje bus siurblio Qmax
	Užsikimšęs vandens filtras	Išplaukite vandens filtrą
	Aukšto slėgio antgalis užblokuotas arba susidėvėjęs	Išvalykite arba pakeiskite antgalį tokio paties dydžio antgalium
	Viršytas siurbimo aukštis	Stop! Kol bus maks. siurbimo aukštis, kaip nurodyta
Putų purkštuvus nedaro putų	Naudojamas neputojantis ploviklis	Naudokite tik putojantį ploviklį.
	Siurbimo žarnos antgalis užsikimšo arba prisipildė išdžiūvusio muilo	Praskalaukite ploviklio ribotuvą/praplaukite vėsiu švairiu vandeniu.
	Užsikimšo putų kempinė putų purkštuve.	1. Praskalaukite /pamirkykite putų purkštuvą vėsiame vandenyje 8 val. ar ilgiau 2. Nuimkite putų purkštuvo priekį ir pakeiskite/ praskalaukite SS putų kempinę nauja
	Ploviklio bakas tuščias	Užpildykite ploviklio baką
Variklis neužsiveda, arba užia, kai yra įjungtas	Nutrūkęs maitinimo kabelis	Kreipkitės į profesionalų elektriką, kuris pakeis maitinimo kabelį
	Kištukas neįjungtas į tinklą	Įjunkite kištuką
	Perdegė tinklo saugiklis	Perkraukite pagrindinį maitinimą
	Kištukas prarado ryšį su kabeliu	Suremontuokite /permontuokite kištuką ant kabelio – tam reikalingas kvalifikuotas elektrikas
	Siurblys užblokuotas arba užšalęs	Sustabdykite! Atšildykite siurblį arba kreipkitės į platintojo aptarnavimo skyrių
	Įjungta šiluminė apsauga	Sustabdykite! leiskite mašinai atvėsti mažiausiai 5 minutes

Techninės priežiūros planas

	Kas savaitę	Po pirmųjų 50 darbo valandų	Kas 200 darbo valandų	Kai reikia
Vandens filtro valymas	A1.1			A1.1
Patikrinti alyvos lygį/papildyti	B1.0/E1.2			
Tepalo siurblio tikrinimas		Kreipkitės į techninės priežiūros skyrių.	Kreipkitės į techninės priežiūros skyrių.	

Specialios eksploataavimo instrukcijos

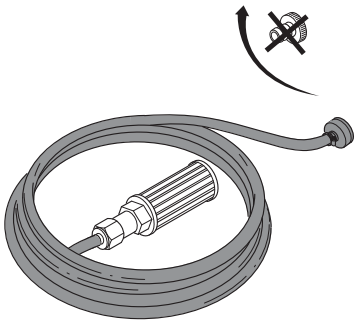
Įsiurbimas		<p>0: Nuimkite HP žarną nuo mašinos.</p> <p>1: Užpildykite siurbimo žarną vandeniu ir prijunkite prie aukšto slėgio plovimo mašinos (Prekės Nr. 6400000)</p> <p>2: Sumontuokite siurbimo žarną su žarnos apkauba siurblio įsiurbimo angoje.</p> <p>3: Įjunkite pagrindinį jungiklį „I“ kelioms sekundėms. Dar kartą kelis kartus įjunkite ir išjunkite pagrindinį jungiklį, kol vanduo ims tekėti iš siurblio.</p> <p>4: Pritvirtinkite HP žarną, purškimo rankeną ir antgalį.</p> <p>5: Įjunkite pagrindinį jungiklį į padėtį „I“.</p> <p>6: Atraskinkite purškimo rankeną¹ ir pasukite kelis kartus, kol ims tekėti vanduo be oro.</p>
------------	---	---

Siurbimui reikalingos dalys	Dalies Nr.
1 x žarnos purkštukas 20R 3/4 col.	61369
1 x žarna 3/4 col.	Maksimalus ilgis 5 m
1 x žarna 3/4 col.	
1 x siurbimo filtras su kojiniu vožtuvu	6400000

ES atitikties deklaracija

Mes,

Nilfisk A/S
 Banemarksvej 58
 DK-2605 Broendby
 DANIJĄ

šiuo pareiškiame, kad gaminiai:

Gaminys	Aprašymas	Tipas
HPW – profesionalus – mobilus	230/1/50, 400/3/50, IPX5	MC 4M*, MC 3C*

Atitinka šiuos standartus:

EN 60335-1:2012
 EN 60335-2-79:2012
 EN 55014-1:2006+A1:2009+A2:2011
 EN 55014-2:1997+A1:2001+A2:2008
 EN 61000-3-2:2006+A1:2009+A2:2009
 EN 61000-3-11:2000
 EN 50581:2012

Pagal nuostatas

2006/42/EB Mašinų direktyva
 EMS direktyva 2004/108/EB
 RoHS direktyva 2011/65/EB
 Triukšmo emisijų direktyva 2000/14/EB – atitikties įvertinimo procedūra pagal V priedą.

Išmatuotas triukšmo lygis [dB]: 83-93

Garantuojamas triukšmo lygis [dB]: 86-94

Hadsund 28-10-2014 Anton Sørensen,
 Senior Vice President – Global Operations



Vieta

Data

Pavardė, pareigos

Parašas

クイック・リファレンス・ガイド

一般的に、この高圧洗浄器は以下の洗浄用途向けに設計されています：
床/壁、自動車/トラック、建造物/構造、コンテナ/パレルおよび職人道具

イラスト付きクイック・リファレンス・ガイド

本イラスト付きクイック・リファレンス・ガイドは、お客様が本掃除機を初めてお使いになるとき、操作するとき、保管するときのヘルプガイドとして作成されました。本ガイドは5章で構成されています。

A

お使いになる前に

ご使用になる前に安全上の注意をお読みください！

操作部品：

1. 給水接続部
2. 高圧ホース用ニップル
3. 持ち上げハンドル
4. キャビネット
5. ケーブルリリース
6. オイルサイト
7. ON/OFF スイッチ
8. ハンドルホースリール*)
9. ホースリール*)
10. ロックホースリール*)
11. ランス
12. ランス用ホルダー
13. Ergo 2000 スプレーガン
14. チャイルドロック
15. 噴霧ランス用ホルダー*)
16. 2½ l 容器付ホルダー*)
17. キャビネットロック
18. 泡噴霧器 *)
19. Flexo Power ランス*)
20. ランス用留置具
21. 4イン1ランス*)
22. ケーブル終端固定具
23. フットキック
24. 泡噴霧器/容器カバー用ホルダー*)
25. ホースフック*)

ユニットの組立：

- 1.0 ハンドルをホールリールに装着します。
- 1.1 フィルターとGARDENA継ぎ手を装着します。
- 1.2 シーリングと 3/8" ニップルを高圧アウトレットに装着します。
- 1.3 ホースを接続します (高圧水ホース)。
- 1.4 ランスを装着します。
- 1.5 電気ケーブルを電源に接続します。

B

ユニットの作動

- 1.0 オイルレベルをチェックします (E1.2 を参照)。
- 1.1. ウォータータップを開きます。
- 1.2 高圧洗浄器の電源を入れます。
- 1.3 噴霧ガンのチャイルドロックを開きます。
- 1.4 噴霧ガンを作動させます。

C

制御/操作

洗剤の使用：

- 1.0 泡噴霧器の位置にある吸引リミッターの穴をチェック / 洗浄します。
 - 1.1 泡噴霧器をキャニスターに装着します。
 - 1.2 噴霧角度を水平/垂直に設定します。
 - 1.3 噴霧ガンを作動させます。
- 4イン1ランスの位置にあるノズルの選択 (XT モデル)：
- 2.0 ノズルヘッドを回転させノズルを選択します。
- Flexo Power ランスの圧力の調整 (標準モデル)：
- 3.0 ノズルヘッドの青い部分を最小限/最大限に回転させます。
- ケーブルの巻き出しおよび保管：
- 4.0 ケーブルリリース/保管用ケーブルフックを回転させます。
 - 4.1 使用後に、ケーブル終端をホースフックの位置で固定します。
- ホースリールの巻き出し：
- 5.0 ホースリールロックを解除し、ホースを引き出します。
 - 5.1 使用中は、ケーブルとホースを必ず完全に巻き出しておきます。

D

お使いいただいた後に

- 1.0 高圧洗浄器の電源を切ります。
- 1.1 電源から外します。
- 1.2 水を停止します。
- 1.3 噴霧ガンの圧力を解除します。
- 1.4 チャイルドロックを設定します。
- 1.5 ホースを巻き戻し、ホースリールをロックします。
- 1.6 噴霧ガンとランスをホルダーに入れます。

E

お手入れ

- 1.0 キャビネット開扉ロックを解除します (硬貨またはドライバーを使用します)。
- 1.1 キャビネットを取り外します。
- 1.2 オイルをチェックし、最大限にします (SAE 80W-90)。
- 1.3 ポンプ種別 MC 3C (NA3) または MC 4M (NA4) に対する最大限のオイル

MC 3C-MC 4M のトラブルシューティング

不具合	原因	処置
圧力が変動する	吸引ホースに空気を入れる	ホースに水を充填し、再接続する
	水の供給が十分ではない	停止！適切な水管またはホースがポンプの Qmax を示すまで
	水フィルターが詰まっている	水フィルターをすすぐ
	高圧ノズルの詰まり/磨耗	ノズルを洗浄または同じサイズのものとの交換する
	吸込高さ超過	停止！指定された最大吸込高さになるまで
泡噴霧器から泡が出ていない	泡立たない洗剤を使用している	泡立て剤入りの洗剤のみを使用する
	吸引ホースのノズルが詰まっている、または乾いた石鹸で詰まっている	洗剤リミッターをすすぐ/きれいなぬるま湯で洗い流す
	泡噴霧器の泡スポンジが詰まっている	1 泡噴霧器をぬるま湯で8時間以上すすぐ/浸す 2 あるいは、泡噴霧器の正面を外して SS 泡スポンジを新品と交換/すすぐ
	洗剤タンクが空	洗剤タンクを補給する
電源を入れたときにモーターが始動しない、またははうなる	電源ケーブルの断線	電気専門技師に連絡して、電源ケーブルを交換する
	プラグが電源に挿入されていない	プラグを挿入する
	電源ヒューズが切れている	電源をリセットする
	プラグがケーブルと接触不良を起こす	ケーブルのプラグを修理/組み立てなおす - 技能をもつ電気技師
	ポンプが詰まっているか凍結している	停止！ポンプの凍結を解除またはサービス部門に連絡する
	熱保護装置が作動している	停止！機械を5分以上冷却する

メンテナンス計画

	毎週	最初の運転50時間経過後	200 運転時間ごと	必要に応じて
水フィルターの洗浄	A1.1			A1.1
オイルレベルのチェック/アップ	B1.0/E1.2			
ポンプオイルの交換		ディーラーまたはサービス部門に連絡する	ディーラーまたはサービス部門に連絡する	

特別な操作手順

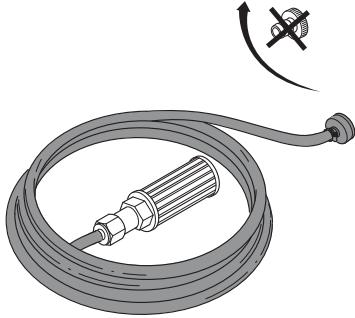
自己吸引		<p>OHP ホースを機械から取り外します。</p> <p>1 吸引ホースに水を充填し、高圧洗浄器 (アイテム番号 6400000) に接続します。</p> <p>2 吸引ホースとホースクランプをポンプインレットに装着します。</p> <p>3 メインスイッチを数秒間「I」の位置にします。水がポンプから出るまで、メインスイッチの電源入切を繰り返します。</p> <p>4 HP ホース、噴霧ガン、ランスを装着します。</p> <p>5 メインスイッチを「I」の位置にします。</p> <p>6 噴霧ガンのロックを解除し、水が空気なしで出てくるまで数回操作します。</p>
------	---	--

吸引に必要な部品	アイテム番号
3/4" ホースノズル 20R x 1	61369
3/4" ホース x 1	最長 5 メートル
3/4" ホースクランプ x 1	
フットバルブ付吸引フィルター x 1	6400000

EU 適合宣言

当社は、

Nilfisk A/S
 Banemarksvej 58
 DK-2605 Broendby
 DENMARK

ここに以下の製品が、

製品名	概要	シリーズ
HPW - プロフェッショナル - モバイル	230/1/50、400/3/50、IPX5	MC 4M*、MC 3C*

次の規格に準拠していることを宣言します。

EN 60335-1:2012
 EN 60335-2-79:2012
 EN 55014-1:2006+A1:2009+A2:2011
 EN 55014-2:1997+A1:2001+A2:2008
 EN 61000-3-2:2006+A1:2009+A2:2009
 EN 61000-3-11:2000
 EN 50581:2012

その際、次の規定に従った。

機械指令 2006/42/EC
 EMC 指令 2004/108/EC
 RoHS 指令 2011/65/EC
 騒音放射指令 2000/14/EC - 付属書 V に準拠した適合性評価手順

測定騒音レベル [dB]: 83-93
 保証騒音レベル [dB]: 86-94

Hadsund 28-10-2014 アントン・ソーレンセン Anton Sørensen,
 Senior Vice President - Global Operations

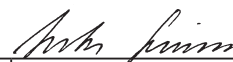

場所	日付	氏名および役職	署名

本高压清洗机设计用于以下典型清洁应用领域的专业用途：
地板/墙壁、汽车/卡车、房屋/建筑、容器/桶和工匠用途。

图解快速参考指南

该图解快速参考指南旨在协助您启动、操作和存放该装置。该指南分为 5 部分。

A

启动前

使用前务必阅读安全说明！

操作部件：

1. 进水接口
2. 高压水管螺旋接头
3. 提手
4. 机壳
5. 电缆线脱开装置
6. 油位窗
7. 开/关
8. 手柄水管轮*)
9. 水管轮*)
10. 水管轮锁*)
11. 喷杆
12. 喷杆支架
13. Ergo 2000 喷射器手柄
14. 儿童保护锁
15. 喷杆支架*)
16. 带 2½ 升箱的支架 *)
17. 机壳锁定装置
18. 泡沫喷射器 *)
19. Flexo Power 喷杆*)
20. 喷枪放置
21. 4 合 1 喷枪*)
22. 电缆头固定装置
23. 脚踢装置
24. 泡沫喷射器/箱盖支架*)
25. 水管钩 *)

组装设备：

- 1.0 将手柄安装到水管轮上
- 1.1 安装过滤器和花园接头
- 1.2 将密封部件和 3/8" 螺纹接口安装到高压出水口
- 1.3 连接水管（水管和高压水管）
- 1.4 连接喷杆
- 1.5 将电缆接至电源。

B

接通设备电源

- 1.0 检查油位（参阅 E1.2）
- 1.1 打开水龙头
- 1.2 接通高压清洗机电源
- 1.3 打开喷射器手柄上的儿童保护锁
- 1.4 激活喷射器手柄

C

控制/操作

使用清洗剂：

- 1.0 检查/清洁泡沫喷射器吸入限制器中的孔
- 1.1 在箱处安装泡沫喷射器
- 1.2 将喷射角度设为水平/垂直
- 1.3 激活喷射器手柄。
- 4 合 1 喷杆喷嘴选择（XT 型号）：

2.0 转动喷头并选择喷嘴

调节 FlexoPower 喷杆压力（标准型号）：

3.0 将喷头的蓝色部分转动至最小/最大

电缆展开和存放：

4.0 转动电缆挂钩以释放/存放电缆

水管轮展开：

5.0 释放水管轮锁，拉出水管

5.1 使用过程中电缆和水管必须完全展开

D

使用设备后

- 1.0 关闭高压清洗机电源
- 1.1 断开电源
- 1.2 关闭水源
- 1.3 释放喷射器手柄压力
- 1.4 设置儿童保护锁
- 1.5 卷回水管并锁定水管轮
- 1.6 将喷射器手柄和喷杆放入支架

E

维护

- 1.0 为机壳开舱解锁（使用 硬币或螺丝起子）
- 1.1 卸下机壳
- 1.2 检查/将油倾斜至最大（SAE 80W-90）
- 1.3 Oil 最大量与泵类型 MC 3C (NA3) 或 MC 4M (NA4)

操作说明

故障排除 MC 3C-MC 4M

故障	原因	解决办法
压力波动	吸水管内有空气。	向管内注水并重新连接
	供水不足	停止！直到合适的总管道或水管指示泵 Q _{max}
	滤水器阻塞	冲洗滤水器
	高压喷嘴阻塞/磨损	清洁喷嘴或使用相同尺寸的喷嘴进行更换
	超出吸入高度	停止！直到最大吸入高度达到指定值
泡沫喷射器不产生泡沫	所用清洗剂不起泡	仅使用含泡沫剂的清洗剂。
	吸水管的喷嘴阻塞或充满干燥肥皂	清洗清洗剂限制器/使用温和清水冲洗。
	泡沫喷射器中的泡沫海绵阻塞。	1 将泡沫喷射器在温水中清洗/浸泡 8 个小时或更久 2 或卸下泡沫喷射器的前部，清洗 SS 泡沫海绵/使用新的替换
	清洗剂箱内的清洗剂已用完	加满清洗剂箱
接通电源时电机未启动或发出嗡嗡声	电源线损坏	联系专业电工更换电源线
	插头没有接至电源	插入插头
	电源保险丝烧断	重设电源
	插头与电缆连接松动	维修/重装电缆插头 - 熟练电工
	泵被阻塞或冻住	停止！为泵解冻或联系经销商服务部
	热保护器激活。	停止！让机器冷却至少 5 分钟

维护方案

	每周	工作 50 个小时之后首次维护	每运行 200 小时	根据要求
清洁滤水器	A1.1			A1.1
检查油位/倾斜	B1.0/E1.2			
更换泵油		联系经销商/服务部	联系经销商/服务部	

特殊操作说明

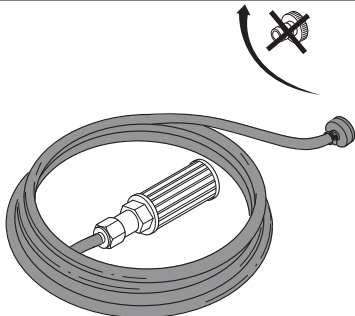
自吸		<p>0: 从机器上卸下高压水管</p> <p>1: 向吸水管内注满水并将其连接至高压清洗机（货号 6400000）</p> <p>2: 使用水管夹将吸水管安装到泵进水口位置。</p> <p>3: 将电源开关转至位置“1”数秒。重复开启关闭电源开关数次，直至水从泵中排出。</p> <p>4: 安装高压水管、喷射器手柄和喷杆。</p> <p>5: 将电源开关转至位置“1”。</p> <p>6: 为喷射器手柄解锁并对其操作数次，直至排出的水不含空气。</p>
----	---	---

吸水所需零部件	货号
1 x 水管喷嘴 20R 3/4"	61369
1 x 水管 3/4"	最大长度 5 米
1 x 水管夹 3/4"	
1 x 带底阀吸滤器	6400000



欧盟符合性声明

我们,

Nilfisk A/S
Banemarksvej 58
DK-2605 Broendby
DENMARK

特仅此声明本产品:

产品	产品描述	型号
HPW - Professional - Mobile	230/1/50、400/3/50、IPX5	MC 4M*、MC 3C*

满足下列标准:
EN 60335-1:2012
EN 60335-2-79:2012
EN 55014-1:2006+A1:2009+A2:2011
EN 55014-2:1997+A1:2001+A2:2008
EN 61000-3-2:2006+A1:2009+A2:2009
EN 61000-3-11:2000
EN 50581:2012

以下规范的条款:

机器管理条例 2006/42/EC
电磁兼容性指令 2004/108/EC
有害物质限用指令 2011/65/EC
噪声排放指令 2000/14/EC - 合格评定程序根据附件 V。

- 测得的噪音级别 [dB]: 83-93
- 保证的噪音级别 [dB]: 86-94

Hadsund 28-10-2014 Anton Sørensen,
Senior Vice President – Global Operations

地点	日期	姓名和职位	签名
----	----	-------	----

퀵 참고 가이드

본 고압 세척기는 다음과 같은 분야에서 전문적으로 사용하기 위해 설계된 제품입니다.
바닥/벽, 자동차/트럭, 건물/건축물, 컨테이너/큰 통 및 공예가용

그림을 포함한 퀵 참고 가이드

그림을 포함한 퀵 참고 가이드는 장치를 가동, 작동 및 저장할 때 유용하도록 제공됩니다. 이 가이드는 5 개 섹션으로 나뉘어져 있습니다.

A

가동 전

사용 전에 안전 수칙을 모두 읽어주세요!

작동 부품:

1. 입수 연결부
2. 고압 호스 니플
3. 리프트 핸들
4. 캐비닛
5. 케이블 풀기
6. 오일 보기
7. On/Off 스위치
8. 호스 릴* 취급)
9. 호스 릴*)
10. 호스 릴* 잠금 장치)
11. 렌스
12. 렌스 홀더
13. Ergo 2000 스프레이 핸들
14. 어린이 잠금 장치
15. 스프레이 랜스용 홀더*)
16. 2½l 탱크를 갖춘 홀더 *)
17. 캐비닛 잠금 장치
18. 거품 분무기*)
19. Flexo Power 랜스*)
20. 랜스 배치
21. 4-in-1 랜스*)
22. 케이블 끝 고정
23. 풋 킥
24. 거품 분무기/탱크 뚜껑 홀더*)
25. 호스 후크 *)

장치 조립:

- 1.0 호스 릴에 핸들을 장착하십시오.
- 1.1 필터 및 Gardena 커플링을 장착하십시오.
- 1.2 고압 배출구에 밀봉 및 3/8" 니플을 장착하십시오.
- 1.3 호스(고압 호스 및 물 호스)를 연결하십시오.
- 1.4 랜스 장착
- 1.5 본관에 전기 케이블을 연결합니다.

B

장치 전원 켜기

- 1.0 오일 레벨을 확인하십시오. (E1.2 참조)
- 1.1 수도꼭지를 트십시오.
- 1.2 고압 세척기의 전원을 켜십시오.
- 1.3 스프레이 핸들의 어린이 잠금 장치를 풀어 주십시오.
- 1.4 스프레이 핸들을 작동시킵니다.

C

제어/작동

세척제 사용:

- 1.0 거품 분무기의 흡입 제한 장치에 있는 구멍을 점검 / 세척하십시오.
 - 1.1 탱크에 거품 분무기를 장착하십시오.
 - 1.2 스프레이 각도를 수평/수직으로 설정하십시오.
 - 1.3 스프레이 핸들을 작동시킵니다.
- 4-in-1 랜스의 노즐 선택(XT 모델):
- 2.0 노즐 헤드를 돌리고, 노즐을 선택합니다.
- FlexoPower 랜스(표준 모델)의 압력 조절:
- 3.0 노즐 헤드의 파란색 부분을 최소/최대로 돌리십시오.

케이블 풀기 및 보관:

- 4.0 케이블 후크를 돌려 풀기/저장하십시오.
- 4.1 사용 후 호스 후크의 케이블 끝을 고정시킵니다.

로스 릴 풀기:

- 5.0 호스 릴 잠금 장치를 풀고, 호스를 뺍습니다.
- 5.1 케이블 및 호스 사용 중에는 케이블 및 호스를 완전히 풀어주어야 합니다.

D

장치 사용 후

- 1.0 고압 세척기의 전원을 끄십시오.
- 1.1 주 전원에서 코드를 뺍습니다.
- 1.2 물을 잠그십시오.
- 1.3 스프레이 핸들의 압력을 제거합니다.
- 1.4 어린이 잠금 장치를 설정하십시오.
- 1.5 호스를 다시 감고 호스 릴을 잠그십시오.
- 1.6 스프레이 핸들 및 랜스를 홀더에 놓으십시오.

E

유지 보수

- 1.0 캐비닛 입구의 캐비닛 잠금 장치를 해제시킵니다(동전 또는 스크루드라이버 사용)
- 1.1 캐비닛을 분리합니다.
- 1.2 오일을 확인하고 최대한 기울이십시오. (SAE 80W-90)
- 1.3 오일 최대 대 펌프유형 MC3C (NA3) 또는 MC 4M (NA4)

Ⓚ 작동 지침

MC 3C-MC 4M 문제해결

문제	원인	해결
압력 변동	흡입 호스 내 공기	호스를 물로 채우고 다시 연결합니다.
	물 공급 부족	중단! 적합한 수원 또는 호스 반영 펌프 Qmax라 갖춰질 때까지 중단하십시오.
	워터 필터 막힘	워터 필터를 세척합니다.
	고압 노즐 막힘/노후	노즐을 세척하거나 동일 사이즈로 교체하십시오.
	흡입 높이 초과	중단! 최대 흡입 높이가 지정된 높이가 될 때까지 중단하십시오.
거품 분무기에서 거품이 생성되지 않음	사용하신 세제가 거품이 나지 않는 세제입니다.	거품이 나는 세제만 사용하십시오.
	흡입 호스의 노즐이 막혔거나, 노즐에 채워진 세제가 말랐습니다.	세제 제한 장치를 깨끗한 미온수로 세척하고, 행굽니다.
	거품 분무기 내의 거품 스폰지가 막혔습니다.	1 거품 분무기를 미온수에 8시간 이상 세척 또는 담궈줍니다. 2 또는 거품 분무기를 제거한 뒤 SS 거품 스폰지를 교체/세척합니다.
	세제 탱크가 비어 있음	세제 탱크를 채우십시오.
모터의 전원을 켜도 작동하지 않거나 웅얼거림	전원 케이블 고장입니다.	전문 전기 기사를 불러 전원 케이블 교체를 요청하십시오.
	주전원에 플러그가 꽂혀있지 않음	플러그를 꽂으십시오.
	메인 퓨즈가 부풀어 있음	주전원을 재설정하십시오.
	플러그와 케이블의 연결이 느슨함	전문 전기 기사가 케이블을 수리하거나 플러그에 재조립하게 하십시오.
	펌프가 막혔거나 동결됨	중단! 펌프를 해동시키거나 판매점 서비스 사업부에 문의하십시오.
	열 보호기 작동	중단! 최소 5분 동안 기계를 식혀 주십시오.

유지보수 계획

	주간	처음 50시간 작동 후	200시간 작동 후	필요한 경우
워터 필터 세척하기	A1.1			A1.1
오일 레벨 확인/기울이기	B1.0/E1.2			
펌프 오일 교체		판매점/서비스 사업부에 연락	판매점/서비스 사업부에 연락	

특별 작동 지침

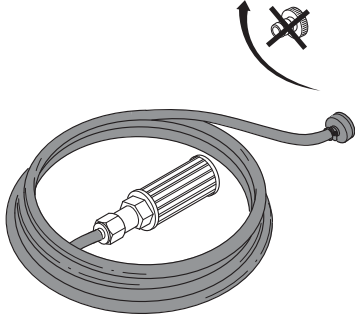
<p>자체 흡입</p> 	<ol style="list-style-type: none"> 0: 기기에서 HP 호스를 제거합니다. 1: 흡입 호스를 물로 채우고 고압 세척기(품목 번호 6400000)에 연결하십시오. 2: 호스 클램프가 장착된 흡입 호스를 펌프 주입구에 장착하십시오. 3: 메인 스위치를 몇 초 동안 "I"로 돌리십시오. 펌프에서 물이 나올 때까지 메인 스위치를 반복해서 on/off 위치로 돌리십시오. 4: HP 호스, 스프레이 핸들 및 렌스를 장착하십시오. 5: 메인 스위치를 "I"로 돌리십시오. 6: 스프레이 핸들 잠금을 해제한 뒤 공기 없이 물이 나올 때까지 몇 차례 작동시키십시오.
--	---

흡입이 필요한 부품	품목 번호
20R 3/4" 호스 노즐 1개	61369
3/4" 호스 노즐 1개	최대 길이 5mtr
3/4" 호스 클램프 1개	
푸트 밸브가 달린 흡입 필터 1개	6400000

EU 적합성 선언

당사

Nilfisk A/S
 Banemarksvej 58
 DK-2605 Broendby
 DENMARK

상품에 대한 단독 선언:

제품	설명	종류
HPW - 전문가용 - 이동식	230/1/50, 400/3/50, IPX5	MC 4M*, MC 3C*

다음 기준 준수:

EN 60335-1:2012
 EN 60335-2-79:2012
 EN 55014-1:2006+A1:2009+A2:2011
 EN 55014-2:1997+A1:2001+A2:2008
 EN 61000-3-2:2006+A1:2009+A2:2009
 EN 61000-3-11:2000
 EN 50581:2012

다음 조항 준수:

기계 지침 2006/42/EC
 EMC 지침 2004/108/EC
 RoHS 지침 2011/65/EC
 노이즈 방출 지침 2000/14/EC – 별첨 V에 따른 적합성 평가 절차.

측정된 소음 레벨 [dB]: 83-93

보장된 소음 레벨 [dB]: 86-94

하드선드 28-10-2014 안톤 소렌센, Anton Sørensen,
 Senior Vice President – Global Operations

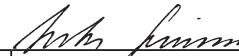

장소	날짜	성명 및 직위	서명

คู่มืออ้างอิงด่วน

เครื่องล้างแรงดันสูงนี้ได้รับการออกแบบเพื่อการใช้งานระดับมืออาชีพ โดยทั่วไปใช้เพื่อทำความสะอาดตั้งต่อไปนี้:

พื้น/กำแพง รถยนต์/รถบรรทุก อาคาร/สิ่งก่อสร้าง คอนเทนเนอร์/บาร์เรล และการใช้งานโดยผู้ชำนาญการ

คู่มืออ้างอิงด่วนแบบมีภาพประกอบ

คู่มืออ้างอิงด่วนแบบมีภาพประกอบนี้ได้รับการออกแบบมาเพื่อช่วยให้คุณเปิดเครื่อง ใช้งาน และจัดเก็บเครื่องใช้ไฟฟ้า ค่าแนะนำจะแบ่งออกเป็น 5 ส่วน

A

ก่อนเปิดเครื่อง

อ่านคำแนะนำเพื่อความปลอดภัยทั้งหมดก่อนการใช้งาน!

การใช้งานใส่กรอง:

1. การต่อท่อน้ำเข้า
2. หัวฉีดฉีดสำหรับสายยางแรงดันสูง
3. ด้ามจับยก
4. ฝาปิดตัวเครื่อง
5. ที่เก็บสายไฟ
6. ช่องดูปริมาณน้ำมัน
7. สวิตช์เปิด/ปิด
8. ด้ามจับที่มีวนสายยาง*)
9. ที่มีวนสายยาง *)
10. ตัวล็อกที่มีวนสายยาง*)
11. ปลายท่อ
12. ที่ยึดปลายท่อ
13. ด้ามจับสเปรย์ Ergo 2000
14. ล็อกป้องกันเด็ก
15. ที่ยึดปลายท่อสเปรย์*)
16. ที่ยึดพร้อมกระป๋องขนาด 2½ ลิตร *)
17. ล็อกฝาปิดตัวเครื่อง
18. ที่พ่นโฟม *)
19. ปลายท่อ Flexo Power*)
20. อุปกรณ์เสริมสำหรับปลายท่อ
21. ปลายท่อแบบ 4-in-1*)
22. สายและอุปกรณ์ยึด
23. ขาค้ำ
24. ที่ยึดสำหรับที่พ่นโฟม/ฝากระป๋อง*)
25. ตะขอสายยาง *)

การประกอบตัวเครื่อง:

- 1.0 ติดตั้งด้ามจับบนที่มีวนสายยาง
- 1.1 ติดตั้งตัวกรองและข้อต่อ Gardena
- 1.2 ติดตั้งซีลและหัวฉีดฉีด 3/8" บนหัวฉีดแรงดันสูง
- 1.3 ต่อสายยาง (น้ำและสายยางแรงดันสูง)
- 1.4 ติดตั้งปลายท่อ
- 1.5 ต่อสายไฟฟ้าเข้ากับปลั๊กไฟ

B

การเปิดเครื่อง

- 1.0 ตรวจสอบระดับน้ำมัน (ดู E1.2)
- 1.1 เปิดก๊อกน้ำ
- 1.2 เปิดเครื่องล้างแรงดันสูง
- 1.3 เปิดล็อกป้องกันเด็กที่ด้ามจับสเปรย์
- 1.4 เปิดใช้งานด้ามจับสเปรย์

C

การควบคุม/การใช้งาน

การใช้สารทำความสะอาด:

- 1.0 ตรวจสอบ/ทำความสะอาดในตัวควบคุมการดูดที่พ่นโฟม
- 1.1 ติดตั้งที่พ่นโฟมที่กระป๋อง
- 1.2 ตั้งมุมสเปรย์แนวบน/แนวตั้ง
- 1.3 เปิดใช้งานด้ามจับสเปรย์

การเลือกหัวฉีดในปลายท่อแบบ 4-in-1 (รุ่น XT):

- 2.0 หมุนหัวของหัวฉีดและเลือกหัวฉีด

ปรับแรงดันที่ปลายท่อ FlexoPower lance (รุ่นมาตรฐาน):

- 3.0 หมุนส่วนสีน้ำเงินที่หัวของหัวฉีดไปที่ต่ำสุด/สูงสุด

คลายสายไฟและที่เก็บ:

- 4.0 หมุนตะขอสายไฟเพื่อคลาย/เก็บสายไฟ
- 4.1 ยึดปลายสายไฟที่ตะขอสายไฟหลังใช้งาน

คลายที่มีวนสายยาง:

- 5.0 ปลดล็อกที่มีวนสายยาง และดึงสายยางออกมา
- 5.1 ระหว่างการใช้งาน สายไฟและสายยางจะต้องถูกคลายออกมาทั้งหมด

D

หลังจากใช้งานตัวเครื่อง

- 1.0 ปิดเครื่องล้างแรงดันสูง
- 1.1 ถอดปลั๊กไฟออก
- 1.2 ปิดน้ำ
- 1.3 คลายแรงดันที่ด้ามจับสเปรย์
- 1.4 ตั้งล็อกป้องกันเด็ก
- 1.5 มีวนสายยางและล็อกที่มีวนสายยาง
- 1.6 วางด้ามจับสเปรย์และปลายท่อในที่ยึด

E

การดูแลรักษา

- 1.0 ปลดล็อกฝาปิดตัวเครื่องเพื่อเปิดล็อกเคบิน (ใช้เหรียญหรือไขควง)
- 1.1 ถอดฝาปิดตัวเครื่อง
- 1.2 ตรวจสอบ/เติมน้ำมันให้ถึงจุดสูงสุด (SAE 80W-90)
- 1.3 ระดับน้ำมันสูงสุด และประเภทน้ำมัน MC 3C (NA3) หรือ MC 4M (NA4)

คู่มือการใช้งาน

การแก้ไขปัญหา MC 3C-MC 4M

ข้อผิดพลาด	สาเหตุ	การแก้ไข
แรงดันไม่คงที่	มีอากาศในท่อดูด	เติมน้ำในสายยางและต่ออีกครั้ง
	น้ำที่จ่ายไม่เพียงพอ	หยุด! จนกว่าก๊อกน้ำหรือสายยางจะสะท้อน Qmax ที่ถูกต้องของบีม
	ตัวกรองน้ำอุดตัน	ล้างตัวกรองน้ำ
	หัวอัดฉีดแรงดันสูงตัน/เสื่อมสภาพ	ทำความสะอาดหรือเปลี่ยนด้วยหัวอัดฉีดที่มีขนาดเดียวกัน
	เกินระยะดูดสูงสุด	หยุด! จนกว่าจะได้ระยะดูดสูงสุดตามที่กำหนด
หัวฉีดโฟมไม่ฉีดโฟม	สารซักฟอกที่ใช้เป็นแบบไม่มีฟอง	ใช้สารซักฟอกที่มีสารทำให้เกิดฟองเท่านั้น
	หัวอัดฉีดที่ท่อดูดอุดตันหรือเต็มไปด้วยสบู่ที่แห้งแล้ว	ล้างตัวควบคุมสารซักฟอก/ฉีดล้างด้วยน้ำสะอาดอุ่น ๆ
	ฟองน้ำโฟมในหัวฉีดโฟมอุดตัน	1 ล้าง/แช่หัวฉีดโฟมในน้ำอุ่นอย่างน้อย 8 ชั่วโมง 2 หรือถอดส่วนหน้าของหัวฉีดโฟมและเปลี่ยน/ล้างฟองน้ำโฟมอันใหม่
	ถังสารซักฟอกว่างเปล่า	เติมถังสารซักฟอก
มอเตอร์ไม่ทำงาน หรือ มีเสียงดังเมื่อเปิด	สายไฟเสีย	ติดต่อช่างไฟฟ้ามืออาชีพให้เปลี่ยนสายไฟ
	ไม่ได้เสียบปลั๊กไฟ	เสียบปลั๊ก
	ฟิวส์ขาด	รีเซ็ตเมนไฟฟ้า
	จุดเชื่อมต่อระหว่างปลั๊กกับสายไฟหลวม	ซ่อม/ประกอบปลั๊กกับสายไฟอีกครั้ง โดยช่างไฟฟ้าที่ชำนาญ
	บีมตันหรือเป็นน้ำแข็ง	หยุด! ละลายน้ำแข็งจากบีม หรือติดต่อตัวแทนจำหน่ายแผนกบริการ
	ตัวป้องกันอุณหภูมิถูกเปิดใช้งาน	หยุด! ทิ้งให้เครื่องเย็นอย่างน้อย 5 นาที

แผนการบำรุงรักษา

	รายสัปดาห์	ครั้งแรกหลังจากการใช้งาน 50 ชั่วโมง	ทุก 200 ชั่วโมงการทำงาน	ตามความจำเป็น
ทำความสะอาดตัวกรองน้ำ	A1.1			A1.1
ตรวจสอบระดับน้ำมัน/เติม	B1.0/E1.2			
การเปลี่ยนน้ำมัน		ติดต่อตัวแทนจำหน่าย/แผนกบริการ	ติดต่อตัวแทนจำหน่าย/แผนกบริการ	

คู่มือการใช้งานพิเศษ

การดูดด้วยตนเอง		<ol style="list-style-type: none"> 0: ถอดสายยาง HP จากเครื่อง 1: เติมน้ำในท่อดูดและต่อกับเครื่องล้างแรงดันสูง (หมายเลขสินค้า 6400000) 2: ติดตั้งท่อดูดกับที่ยึดสายยางบนบีมเข้า 3: เปิดสวิตช์ไฟหลักไปที่ "I" ประมาณสองถึงสามวินาที เปิดและปิดสวิตช์ไฟหลักซ้ำ ๆ ประมาณสองถึงสามครั้ง จนกว่าน้ำจะออกมาจากบีม 4: ติดตั้งสายยาง HP ตามจับสเปรย์และปลายท่อ 5: เปิดสวิตช์ไฟหลักไปที่ "I" 6: ปลดล็อกตามจับสเปรย์และฉีดประมาณสองถึงสามครั้ง จนกว่าน้ำจะออกมาโดยไม่มีอากาศออกมาด้วย
-----------------	--	--

ชิ้นส่วนที่จำเป็นสำหรับการดูด	หมายเลขสินค้า
1 x หัวอัดฉีดสายยาง 20R 3/4"	61369
1 x สายยาง 3/4"	ความยาวสูงสุด 5 เมตร
1 x ที่ยึดสายยาง 3/4"	
1 x ตัวกรองที่ดูดพร้อมฟูดวาล์ว	6400000

ใบรับรองความสอดคล้องตามมาตรฐานความปลอดภัยแห่ง EU

เรา

Nilfisk A/S
Banemarksvej 58
DK-2605 Broendby
DENMARK

ขอประกาศแต่เพียงผู้เดียวว่าผลิตภัณฑ์นี้:

ผลิตภัณฑ์	รายละเอียด	ประเภท
HPW - Professional - Mobile	230/1/50, 400/3/50, IPX5	MC 4M*, MC 3C*

เป็นไปตามมาตรฐานดังต่อไปนี้:

EN 60335-1:2012
EN 60335-2-79:2012
EN 55014-1:2006+A1:2009+A2:2011
EN 55014-2:1997+A1:2001+A2:2008
EN 61000-3-2:2006+A1:2009+A2:2009
EN 61000-3-11:2000
EN 50581:2012

ตามข้อกำหนด:

Machinery Directive 2006/42/EC
EMC Directive 2004/108/EC
RoHS Directive 2011/65/EC
Noise Emission Directive 2000/14/EC – สอดคล้องกับกระบวนการประเมินตามภาคผนวก V

ระดับเสียงที่วัดได้ [dB]: 83-93

ระดับเสียงที่รับรอง [dB]: 86-94

Hadsund 28-10-2014 Anton Sørensen,
Senior Vice President – Global Operations

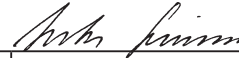

ที่ตั้ง

วันที่

ชื่อและตำแหน่ง

ลายเซ็น

Panduan rujukan mudah

Alat pencuci tekanan tinggi ini telah direka untuk kegunaan profesional biasanya dalam aplikasi pembersihan berikut: lantai/dinding, kereta/lori, bangunan/pembinaan, bekas/tong dan penggunaan tukang.

Panduan rujukan mudah bergambar

Panduan rujukan mudah bergambar direka untuk membantu apabila anda memulakan, mengendalikan dan menyimpan unit tersebut. Panduan ini dibahagikan kepada 5 bahagian.

A

Sebelum memulakan

SILA BACA ARAHAN KESELAMATAN SEBELUM MENGGUNAKANNYA!

Elemen pengendalian:

1. Sambungan air masuk
2. Puting untuk hos tekanan tinggi
3. Pemegang mengangkat
4. Kabinet
5. Pelepasan kabel
6. Penglihatan minyak
7. Suis buka/tutup
8. Pemegang gelendong hos*)
9. Gelendong hos*)
10. Kunci gelendong hos*)
11. Lans
12. Pemegang untuk lans
13. Pemegang semburan Ergo 2000
14. Kunci daripada kanak-kanak
15. Pemegang untuk semburan lans*)
16. Pemegang dengan 2½ l kanister *)
17. Kunci kabinet
18. Penyembur Buih *)
19. Lans Flexo Power*)
20. Penempatan untuk lans
21. Lans 4-dalam-1*)
22. Penetapan hujung kabel
23. Tendangan kaki
24. Pemegang untuk Penyembur Buih/Penutup Kanister*)
25. Cangkuk hos *)

Memasang unit:

- 1.0 Memasang pemegang pada gelendong hos
- 1.1 Memasang penapis dan gandingan Gardena
- 1.2 Memasang meterai dan puting 3/8" pada alur keluar tekanan tinggi
- 1.3 Sambungkan hos (hos air dan tekanan tinggi)
- 1.4 Memasang lans
- 1.5 Sambungkan kabel elektrik ke sesalur.

B

Menghidupkan unit

- 1.0 Periksa paras minyak (lihat E1.2)
- 1.1 Buka paip air
- 1.2 Hidupkan suis Pencuci Tekanan Tinggi

- 1.3 Buka kunci daripada kanak-kanak pada pemegang semburan
- 1.4 Aktifkan pemegang semburan

C

Kawalan/operasi

Menggunakan agen pembersihan:

- 1.0 Periksa / bersihkan lubang dalam penghad sedutan pada Penyembur Buih
- 1.1 Memasang Penyembur Buih pada kanister
- 1.2 Tetapkan sudut semburan secara mendatar/menegak
- 1.3 Aktifkan pemegang semburan.

Pilihan nozel pada lans 4-dalam-1 (model XT):

- 2.0 Pusingkan kepala nozel dan pilih nozel

Laraskan tekanan di lans FlexoPower (model Standard):

- 3.0 Pusingkan bahagian biru kepala nozel Min./mak.

Buka kabel dan penyimpanan:

- 4.0 Pusingkan cangkuk kabel untuk pembebasan kabel / penyimpanan
- 4.1 Tetapkan hujung kabel pada cangkuk Hos selepas digunakan

Buka gelendong hos:

- 5.0 Lepaskan kekunci gelendong hos, dan tarik keluar hos
- 5.1 Semasa digunakan kabel dan hos HENDAKLAH dibuka sepenuhnya

D

Selepas menggunakan unit

- 1.0 Matikan suis Pencuci Tekanan Tinggi
- 1.1 Putuskan hubungan daripada sesalur
- 1.2 Tutup air
- 1.3 Lepaskan tekanan pada pemegang semburan
- 1.4 Tetapkan kunci kanak-kanak
- 1.5 Gulung semula hos & kunci gelendong hos
- 1.6 Letakkan pemegang semburan dan lans dalam pemegang

E

Penyelenggaraan

- 1.0 Buka kunci kabin bukaan kabinet (menggunakan duit syiling atau pemutar skru)
- 1.1 Keluarkan kabinet
- 1.2 Periksa / masukkan minyak sehingga maksimum (SAE 80W-90)
- 1.3 Maksimum minyak berbanding jenis pam MC 3C (NA3) atau MC 4M (NA4)

Arahan pengendalian

Pencarisilapan MC 3C-MC 4M

Kerosakan	Penyebab	Remedi
Turun naik tekanan	Udara dalam hos sedutan.	Isikan hos dengan air dan sambung semula
	Bekalan air tidak mencukupi	Berhenti! Sehingga saluran air atau hos yang sesuai menunjukkan pam Qmax
	Penapis air tersumbat	Bilas penapis air
	Nozel tekanan tinggi tersumbat/haus	Bersihkan atau gantikan nozel dengan saiz yang sama
	Ketinggian sedutan dilampaui	Berhenti! sehingga ketinggian sedutan maksimum wujud sebagaimana yang dinyatakan
Penyembur Buih tidak mengeluarkan buih	Detergen yang digunakan adalah tidak berbuih	Gunakan hanya detergen dengan agen berbuih.
	Nozel pada hos sedutan tersumbat atau dipenuhi dengan sabun kering	Bilas penghad detergen / siram dengan air bersih.
	Span buih dalam Penyembur buih tersumbat.	1 Bilas/rendam Penyembur buih dalam air selama 8 jam atau lebih 2 Atau buka bahagian hadapan Penyembur buih dan tukarkan/ membilas span SS buih dengan yang baharu
	Tangki detergen kosong	Isikan tangki detergen
Motor tidak boleh dihidupkan atau 'bozzes' apabila dihidupkan	Kabel kuasa rosak	Hubungi juruelektrik profesional untuk penggantian kabel kuasa
	Palam tidak dimasukkan dalam sesalur	Masukkan palam
	Fius sesalur terbakar	Set semula sesalur kuasa
	Sambungan palam ke kabel longgar	Baiki/memasang semula palam pada kabel - juruelektrik mahir
	Pam tersumbat atau membeku	Berhenti! Nyahbekukan pam atau hubungi jabatan perkhidmatan wakil penjual
	Pelindung haba diaktifkan	Berhenti! Sejukkan mesin untuk sekurang-kurangnya selama 5 minit

Pelan penyelenggaraan

	Setiap minggu	Pertama kali selepas 50 jam operasi	Setiap 200 jam operasi	Seperti yang diperlukan
Membersihkan penapis air	A1.1			A1.1
Memeriksa tahap minyak/ menambah minyak	B1.0/ E1.2			
Menukar minyak pam		Hubungi wakil penjual/jabatan perkhidmatan	Hubungi wakil penjual/jabatan perkhidmatan	

Arahan pengendalian khas

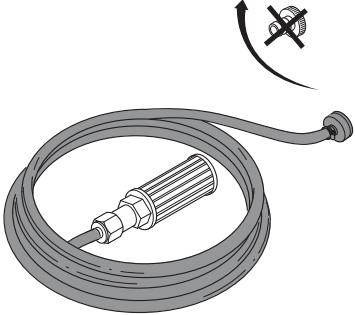
Sedutan-sendiri		<p>0: Buka hos HP daripada mesin</p> <p>1: Isikan hos sedutan dengan air dan sambung ke Pencuci Tekanan Tinggi (No. item 6400000)</p> <p>2: Pasang hos sedutan dengan pengapit hos pada salur masuk pam.</p> <p>3: Putarkan suis utama ke 'I' selama beberapa saat. Ulangi memutar suis utama ke hidup dan mati beberapa kali sehingga air keluar daripada pam.</p> <p>4: Pasangkan hos HP, pemegang semburan dan lans.</p> <p>5: Putarkan suis utama ke 'I'.</p> <p>6: Buka kunci pemegang semburan dan mengendalikannya beberapa kali sehingga air yang keluar tanpa udara.</p>
-----------------	---	---

Bahagian yang diperlukan untuk sedutan	Nombor item
1 x Nozel Hos 20R 3/4"	61369
1 x Hos 3/4"	Panjang maksimum 5 meter
1 x Pengapit Hos 3/4"	
1 x Penapis Sedutan dengan kaki-injap	6400000

Pengisytiharan Kepatuhan EU

Kami,

Nilfisk A/S
Banemarksvej 58
DK-2605 Broendby
DENMARK

Dengan ini sepenuhnya mengisytiharkan, bahawa produk ini:

Produk	Perihalannya	Jenis
HPW - Profesional - Mudah alih	230/1/50, 400/3/50, IPX5	MC 4M*, MC 3C*

Adalah mematuhi piawaian berikut:

EN 60335-1:2012
EN 60335-2-79:2012
EN 55014-1:2006+A1:2009+A2:2011
EN 55014-2:1997+A1:2001+A2:2008
EN 61000-3-2:2006+A1:2009+A2:2009
EN 61000-3-11:2000
EN 50581:2012

Berikutan dengan peruntukan:

















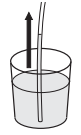

Machinery Directive 2006/42/EC
EMC Directive 2004/108/EC
RoHS Directive 2011/65/EC
Noise Emission Directive 2000/14/EC – Prosedur penilaian pematuhan mengikut Lampiran V.

Tahap kebisingan diukur [dB]: 83-93
Tahap kebisingan dijamin [dB]: 86-94



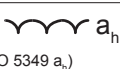













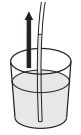

Hadsund 28-10-2014 Anton Sørensen,
Senior Vice President – Global Operations

Tempat	Tarikh	Nama & Jawatan	Tandatangan
--------	--------	----------------	-------------

















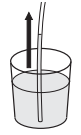

Specifications

			MC 3C-150/570 230/1/50/13 XT	MC 3C-140/570 230/1/50/13	MC 3C-140/660 230/1/50/16	MC 3C-150/660 230/1/50/16	MC 3C-130/660 220/1/60/15	MC 3C-150/660 230/1/50/16 XT
1			UK 英国	UK 英国	EU 欧盟	EU 欧盟	exp 其他	EU 欧盟
2		V/ph/Hz	230/1/50	230/1/50	230/1/50	230/1/50	220/1/60	230/1/50
3		A	13	13	16	16	15	16
4		kW кВт	3,0	3,0	3,5	3,5	3,5	3,5
5		bar (MPa) Бар (МПа) 巴 (兆帕)	150 (15)	140 (14)	140 (14)	150 (15)	130 (13)	150 (15)
6		l/h л/час 升/小时	520	520	600	600	600	600
7		bar (MPa) Бар (МПа) 巴 (兆帕)	200 (20)	200 (20)	200 (20)	200 (20)	190 (19)	200 (20)
8		l/h	570	570	660	660	660	660
9		°C (°F)	60, >40 max. 1 h. (140, >104 max. 1 h.)					
10		bar (MPa) Бар (МПа) 巴 (兆帕)	10 (1)					
11		m 米	0,5					
12		mm 毫米	382x382x1017					
13		kg кг	38	35,7	35,7	35,7	35,7	38
14	 (IEC 60335-2-69)	dB(A)+/-2 дБ(A)+/-2	78	78	78	78	78	78
15	 (IEC 60335-2-69)	dB(A)+/-2 дБ(A)+/-2	91	91	91	91	91	91
16	 (ISO 5349 a _h)	m/s ² 米/秒 ²	<1.5 +/- 1	<1.5 +/- 1	<1.5 +/- 1	<1.5 +/- 1	<1.5 +/- 1	<1.5 +/- 1
17		N	25,0	24,2	27,9	28,9	26,9	28,9
18		L 升	0,42					
19			SAE 80W-90					



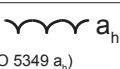













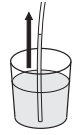

Specifications

			MC 3C-160/770 400/3/50	MC 3C-170/820 400/3/50	MC 3C-170/820 220-440/3/60	MC 3C-170/820 400/3/50 XT	MC 3C-170/820 230-400/3/50 XT
1			EU 欧盟	EU 欧盟	exp 其他	EU 欧盟	NO, BE 挪威、比利时
2		V/ph/Hz	400/3/50	400/3/50	220/440/3/60	400/3/50	230/400/3/50
3		A	16	16	15	16	16
4		kW кВт	4,0	4,4	4,4	4,4	4,4
5		bar (MPa) Бар (МПа) 巴 (兆帕)	160 (16)	170 (17)	170 (17)	170 (17)	170 (17)
6		l/h л/час 升/小时	700	750	750	750	750
7		bar (MPa) Бар (МПа) 巴 (兆帕)	200 (20)	200 (20)	200 (20)	200 (20)	200 (20)"
8		l/h	770	820	820	820	820
9		°C (°F)	60, >40 max. 1 h. (140, >104 max. 1 h.)				
10		bar (MPa) Бар (МПа) 巴 (兆帕)	10 (1)				
11		m 米	0,5				
12		mm 毫米	382x382x1017				
13		kg кг	35,7	35,7	35,7	38	38
14		dB(A)+/-2 дБ(A)+/-2	81	81	81	81	81
15		dB(A)+/-2 дБ(A)+/-2	94	94	94	94	94
16		m/s ² 米/秒 ²	<1.5 +/- 1	<1.5 +/- 1	<1.5 +/- 1	<1.5 +/- 1	<1.5 +/- 1
17		N	34,8	38,4	38,4	38,4	38,4
18		L 升	0,42				
19			SAE 80W-90				



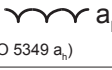











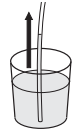

Specifications

			MC 4M-140/620 230/1/50/13 EU	MC 4M-140/620 230/1/50/13 UK	MC 4M-100/770 230/1/50/13 UK	MC 4M-140/620 230/1/50/13 XT UK	MC 4M-160/620 230/1/50/16 EU	MC 4M-160/620 230/1/50/16 ZA
1			EU 欧盟	UK 英国	UK 英国	UK 英国	EU 欧盟	ZA
2		V/ph/Hz	230/1/50	230/1/50	230/1/50	230/1/50	230/1/50	230/1/50
3		A	13	13	13	13	16	16
4		kW кВт	2,9	2,9	2,8	2,9	3,0	3,0
5		bar (MPa) Бар (МПа) 巴 (兆帕)	140 (14)	140 (14)	100 (10)	140 (14)	160 (16)	160 (16)
6		l/h л/час 升/小时	580	580	720	580	560	560
7		bar (MPa) Бар (МПа) 巴 (兆帕)	200 (20)	200 (20)	150 (15)	200 (20)	200 (20)	200 (20)
8		l/h	620	620	770	620	620	620
9		°C (°F)	60, >40 max. 1 h. (140, >104 max. 1 h.)					
10		bar (MPa) Бар (МПа) 巴 (兆帕)	10 (1)					
11		m 米	0,5					
12		mm 毫米	382x382x1017					
13		kg кг	38,5	38,5	38,5	40,8	38,5	38,5
14		dB(A)+/-2 дБ(А)+/-2	73	73	73	73	73	73
15		dB(A)+/-2 дБ(А)+/-2	86	86	86	86	86	86
16		m/s ² 米/秒 ²	<1.5 +/- 1	<1.5 +/- 1	<1.5 +/- 1	<1.5 +/- 1	<1.5 +/- 1	<1.5 +/- 1
17		N	27,0	27,0	28,3	27,0	27,8	27,8
18		L 升	0,39					
19			SAE 80W-90					



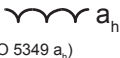

Specifications





			MC 4M-150/620 220/1/60/15 EXPT	MC 4M-160/620 230/1/50/16 XT EU	MC 4M-160/720 400/3/50 EU	MC 4M-180/740 400/3/50 EU	MC 4M-180/740 220-440/3/60 EXPT
1			exp 其他	NO, BE 挪威、比利时	EU 欧盟	EU 欧盟	exp 其他
2		V/ph/Hz	220/1/60	230/1/50	400/3/50	400/3/50	220/440/3/60
3		A	15	16	16	16	15
4		kW кВт	3,0	3,0	3,5	4,0	4,0
5		bar (MPa) Бар (МПа) 巴 (兆帕)	150 (15)	160 (16)	160 (16)	180 (18)	180 (18)
6		l/h л/час 升/小时	560	560	660	660	660
7		bar (MPa) Бар (МПа) 巴 (兆帕)	200 (20)	200 (20)	200 (20)	200 (20)	200 (20)
8		l/h	620	620	720	740	740
9		°C (°F)	60, >40 max. 1 h. (140, >104 max. 1 h.)				
10		bar (MPa) Бар (МПа) 巴 (兆帕)	10 (1)				
11		m 米	0,5				
12		mm 毫米	382x382x1017				
13		kg кг	38,5	40,8	38,5	40	40
14		dB(A)+/-2 дБ(A)+/-2	73	73	76	76	76
15		dB(A)+/-2 дБ(A)+/-2	86	86	89	89	89
16		m/s ² 米/秒 ²	<1.5 +/- 1	<1.5 +/- 1	<1.5 +/- 1	<1.5 +/- 1	<1.5 +/- 1
17		N	26,9	27,8	32,8	34,8	34,8
18		L 升	0,39				
19			SAE 80W-90				



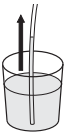

Specifications

			MC 4M-160/720 200/3/50 JP	MC 4M-160/720 200/3/60 JP	"MC 4M-180/740 XT 400/3/50 EU"	MC 4M-180/740 230- 400/3/50 XT NO	MC 4M-150/620XT 220/1/60/15 EXPT
1			JP 日本	JP 日本	EU 欧盟	NO, BE 挪威、比利时	exp 其他
2		V/ph/Hz	200/3/50	200/3/60	400/3/50	230/400/3/50	220/1/60
3		A	20	20	16	16	15
4		kW кВт	3,5	3,5	4,0	4,0	3,0
5		bar (MPa) Бар (МПа) 巴 (兆帕)	160 (16)	160 (16)	180 (18)	180 (18)	150 (15)
6		l/h л/час 升/小时	660	660	660	660	560
7		bar (MPa) Бар (МПа) 巴 (兆帕)	200 (20)	200 (20)	200 (20)	200 (20)	200 (20)
8		l/h	720	720	740	740	620
9		°C (°F)	60, >40 max. 1 h. (140, >104 max. 1 h.)				
10		bar (MPa) Бар (МПа) 巴 (兆帕)	10 (1)				
11		m 米	0,5				
12		mm 毫米	382x382x1017				
13		kg кг	38,5	38,5	42,3	42,3	40,8
14	 (IEC 60335-2-69)	dB(A)+/-2 дБ(A)+/-2	76	76	76	76	73
15	 (IEC 60335-2-69)	dB(A)+/-2 дБ(A)+/-2	89	89	89	89	86
16	 (ISO 5349 a _h)	m/s ² 米/秒 ²	<1.5 +/- 1	<1.5 +/- 1	<1.5 +/- 1	<1.5 +/- 1	<1.5 +/- 1
17		N	32,8	32,8	34,8	34,8	26,9
18		L 升	0,39				
19			SAE 80W-90				

1			EN: Country variant. DE: Ländervarianten. FR: Selon le pays. NL: Nationale variant. IT: Variante per il Paese. NO: Variant i ulike land. SV: Landsvariant. DA: Landespecifik variant. FI: Maakohmainen vaihtelu. ES: Dependé del país. PT: Variante do país. EL: Έκδοση χώρας. TR: Ülke-deki model. SL: Jezikovna različica. HR: Ovisno o zemlji. SK: Vrsta ulja. CS: Varianta země. PL: Wersja dla kraju. HU: Országfüggő modellváltozatok. RO: Varianta țării. BG: Вариант за страната. RU: Региональное исполнение. ET: Riigi variant. LV: Valsts versija. LT: Šaliai skirtas variantas. JA: 国による相違。 ZH: 不同国家 KO: 국가별 모델. TH: แตกต่างกันไปตามประเทศ MS: Variasi negara.
2		V/ph/Hz	EN: Possible voltage. DE: Mögliche Spannung. FR: Tension autorisée. NL: Mogelijke spanning. IT: Possibile voltaggio. NO: Mulig spenning. SV: Möjlig spänning. DA: Spænding. FI: Mahdollinen jännite, V/vaiheluku/taajuus. ES: Tensión admitida. PT: Tensão possível. EL: Πιθανή τάση, V/ph/Frez. TR: Olası voltaj, V/Faz/Frekans. SL: Morebitna napetost. HR: Mogući napon. SK: Možné napätie. CS: Možné napětí. PL: Dopuszczalne napięcie, V/fazy/częst. HU: Tápészültség, V/fázis/frekv. RO: Tensiune posibilă, V/fază/Frecv. BG: Възможно напрежение. RU: Напряжение, В/φ./част. В/φ./Гц. ET: Võimalik pinge, V/faas/sagedus. LV: iespējamais spriegums. LT: Galima įtampa V / F / Frez. JA: 電圧。 ZH: 可能电压 (V / ph / Fréz) KO: 허용 전압, 볼트/상/헤르츠. TH: แรงดันไฟฟ้าที่สามารถใช้ได้ MS: Kemungkinan voltan.
3		A	EN: Fuse. DE: Sicherung. FR: Fusible. NL: Zekering. IT: Fusibile. NO: Sikring. SV: Säkring. DA: Sikring. FI: Sulake. ES: Fusible. PT: Fusível. EL: Ασφάλεια. TR: Sigorta. SL: Varovalka. HR: Osigurač. SK: Poistka. CS: Pojistka. PL: Bezpiecznik. HU: Biztosíték. RO: Siguranță. BG: Предпазител. RU: Предохранитель. ET: Kaitse. LV: Drošinātājs. LT: Saugiklis. JA: ヒューズ. ZH: 保险丝. KO: 퓨즈. TH: ฟิวส์. MS: Fius.
4		kW кВт	EN: Power rating. DE: Nennleistung. FR: Puissance nominale. NL: Nominiaal vermogen. IT: Corrente nominale. NO: Nominell effekt. SV: Märkeffekt. DA: Nominel effekt. FI: Tehontarve. ES: Potencia nominal. PT: Classificação de potência. EL: Ονομαστική ισχύς. TR: Elektrik değerleri. SL: Moč. HR: Oznaka napona. SK: Stanovenie výkonu. CS: Jmenovitý výkon. PL: Moc znamionowa. HU: Névleges teljesítmény. RO: Putere nominală. BG: Мощност. RU: Номинальная мощность кВт. ET: Vooluühik. LV: Nominālā jauda. LT: Galia. JA: 定格電力。 ZH: 额定功率. KO: 전원 등급. TH: อัตรากำลังไฟ. MS: Penarafan kuasa.
5		bar (MPa) Бар (МПа) 巴 (兆帕)	EN: Working pressure. DE: Arbeitsdruck. FR: Pression de service. NL: Werkdruk. IT: Pressione di esercizio. NO: Arbeidstrykk. SV: Arbetstryck. DA: Arbejdstryk. FI: Työpaine. ES: Presión de trabajo. PT: Pressão de trabalho. EL: Πίεση λειτουργίας. TR: Çalışma basıncı. SL: Delovni tlak. HR: Radni tlak. SK: Pracovný tlak. CS: Provozní tlak. PL: Ciśnienie robocze. HU: Üzemi nyomás. RO: Presiune de lucru. BG: Работно налягане. RU: Рабочее давление. ET: Töösurve. LV: Darba spiediens. LT: Darbinis slėgis. JA: 動作圧力。 ZH: 工作压力. KO: 작업 압력. TH: แรงดันขณะใช้งาน. MS: Tekanan kerja.
6		l/h л/час 升/小时	EN: Water flow. DE: Wasserdurchsatz. FR: Débit d'eau. NL: Waterdoorstroming. IT: Flusso dell'acqua. NO: Vanntilførsel. SV: Vattenflöde. DA: Vandmængde. FI: Vedenvirtaus. ES: Flujo de agua. PT: Fluxo de água. EL: Ροή νερού. TR: Su akışı. SL: Pretok vode. HR: Regulacija protoka vode. SK: Prietok vody. CS: Průtok vody. PL: Przepływ wody. HU: Vízátfolyás. RO: Debit apă. BG: Воден поток. RU: Расход воды. ET: Veevool. LV: Ūdens plūsma. LT: Vandens srautas. JA: 流水. ZH: 水流量. KO: 급수량. TH: การไหลของน้ำ. MS: Aliran air.

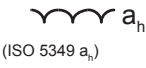
7		bar (MPa) Бар (МПа) 巴 (兆帕)	<p>EN: Max. water pressure. DE: Max Wasserdruck. FR: Pression d'eau maximale. NL: Max. waterdruk. IT: Max. pressione dell'acqua. NO: Maks. vanntrykk. SV: Max vattentryck. DA: Max. vandtryk. FI: Suurin vedenpaine. ES: Presión máxima de entrada del agua. PT: Pressão máxima de água. EL: Μέγ. πίεση νερού. TR: Maks. su basıncı. SL: Najv. vodni tlak. HR: Maksimalni tlak vode. SK: Maximálny tlak vody. CS: Max. tlak vody. PL: Maks. ciśnienie wody. HU: Max. víznyomás. RO: Presiune max. apă. BG: Макс. налягане на водата. RU: Макс. давление воды. ET: Max veesurve. LV: Maks. ūdens spiediens. LT: Maks. vandens slėgis. JA: 最高水圧 ZH: 最大水圧 KO: 최대 수압. TH: ความดันน้ำสูงสุด MS: Tekanan air maksimum.</p>
8		l/h	<p>EN: Water flow DE: Wasserdurchsatz. FR: Débit d'eau. NL: Waterdoorstroming. IT: Flusso dell'acqua. NO: Vanntilførsel. SV: Vattenflöde. DA: Vandmængde. FI: Vedevirtaus. ES: Flujo de agua. PT: Fluxo de água. EL: Ποή νερού. TR: Su akışı. SL: Pretok vode. HR: Protok vode. SK: Prietok vody. CS: Průtok vody. PL: Przepływ wody. HU: Vízátfolyás. RO: Debit apă. BG: Воден поток. RU: Расход воды. ET: Veevool. LV: Ūdens plūsma. LT: Vandens srautas. JA: 流水. ZH: 水流量 KO: 급수량. TH: การไหลของน้ำ MS: Aliran air.</p>
9		°C (°F)	<p>EN: Max water inlet temperature, Intake-Pressure operation. DE: Max Wassereinlasstemperatur - Druckbetrieb. FR: Température max. de l'entrée d'eau en mode admission/pression. NL: Max. Waterinlaattemperatuur Inlaat-Tijdens. Bedrijf. IT: Temperatura max. alimentazione acqua Funzionamento a ingressopressione. NO: Maks. temperatur vanninntak, Inntakstrykk drift. SV: Max ingående vattentemperatur inlopps-tryckdrift. DA: Maks. vandtilgangstemperatur, tilgangstrykdrift. FI: Tuloveden suurin lämpötila, käytettäessä painepesurina. ES: Temperatura y presión máxima de entrada del agua. PT: Temperatura máxima de entrada de água, Funcionamento da pressão de entrada. EL: Μεγ. θερμοκρασία εισόδου νερού-λειτουργίας πίεσης. TR: Maks. su girişi sıcaklığı Emme-Basınçlı çalışma. SL: Najv. vstopna temperatura vode, vstopni tlak pri delovanju. HR: Maks. temperatura ulazne vode, tlak pri usisavanju. SK: Max. vstupná teplota vody, Prevádzka v nasávacom režime pod tlakom. CS: Max. teplota vody na vstupu, provozní sací tlak. PL: Maks. temperatura na dopływie wody z instalacji wodociągowej. HU: Max. bemenő vízhőmérséklet Szívónyomásos üzem. RO: Temperatura max. de admisie apă în cazul alimentării de la robinet. BG: Макс. температура на входящата вода – работа в режим на засмукване. RU: Макс. температура воды на входе (всасывание/подача под давлением). ET: Max vee sisselasketemperatuur Sissevoturõhk töö ajal. LV: Maks. ūdens ieplūdes temperatūra ieplūdes-spiediena darbībā. LT: Didžiausia vandens paėmimo temperatūra, veikimas esant įėjimo slėgiui. JA: 最高流入水温度、吸気圧力動作. ZH: 进水压力操作时的最高进水水温 KO: 최대 급수 온도 주입/압력 작동. TH: อุณหภูมิน้ำเข้าสูงสุด ความดันในการใช้งานบริเวณทางเข้า MS: Suhu maksimum air masuk, Kemasukan-Operasi tekanan.</p>
10		bar (MPa) Бар (МПа) 巴 (兆帕)	<p>EN: Max. water inlet pressure. DE: Max. Wassereinlassdruck. FR: d'eau en mode admission/pression. NL: Max. waterinlaatdruk. IT: Pressione max. alimentazione acqua. NO: Maks. trykk vanninntak. SV: Max tryck för vatteninlopp. DA: Maks. Vandtilgangstryk. FI: Tuloveden suurin paine. ES: Presión máxima de entrada del agua. PT: Pressão máxima de entrada de água. EL: Μέγ. πίεση εισόδου νερού. TR: Maks. su girişi basıncı. SL: Najv. tlak dovoda vode. HR: Maks. tlak ulazne vode. SK: Max. vstupný tlak vody. CS: Max. tlak vody na vstupu. PL: Maks. ciśnienie na dopływie wody. HU: Max. bemenő nyomás. RO: Presiunea max. de alimentare cu apă. BG: Макс. налягане на входяща вода. RU: Макс. давление воды на входе. ET: Maks vee sissevoolusurve. LV: Didžiausias vandens paėmimo slėgis. LT: JA: 最高流入水圧. ZH: 最大进水压力 KO: 최고 급수 압력. TH: ความดันน้ำเข้าสูงสุด MS: Tekanan maksimum air masuk.</p>

11		m 米	<p>EN: Max dry suction height. DE: Max. Trockensaughöhe. FR: Hauteur d'aspiration à sec max. NL: Max. droge aanzuighoogte. IT: Altezza massima di aspirazione secco. NO: Maks. sugehøyde tørr. SV: Max torr-sugningshöjd. DA: Maks. sugehøjde, tør. FI: Suurin kuivaimukorkeus. ES: Altura máxima de succión en seco. PT: Altura de aspiração a seco máx. EL: Μέγ. ύψος αναρρόφησης. TR: Maks. Kuru emme yüksekliği. SL: Najv. višina suhega vsesavanja. HR: Maks. visina pri suhom usisavanju. SK: Max. suchá nasávacia výška. CS: Max. sací výška nasucho. PL: Maks. wysokość ssania na sucho. HU: Max. száraz szívómagasság. RO: Înălțime max. de aspirare în cazul alimentării cu apă dintr-un recipient. BG: Макс. височина на сухо засмукване. RU: Макс. высота всасывания. ET: Max kuivimu kõrgus. LV: Maks. sausās sūkšanas augstums. LT: Maksimalus sausas įsiurbimo aukštis. JA: 最大乾燥吸込高さ。 ZH: 最大干吸高度 米 KO: 최대 건조 흡입 높이. TH: ความสูงของท่อดูดแห้งสูงสุด MS: Ketinggian maksimum sedutan kering.</p>
12		mm 毫米	<p>EN: Dimensions LxWxH. DE: Masse LxBxH. FR: Dimensions l x p x h. NL: Afmetingen LxBxH. IT: Dimensioni, lun. x larg. x alt. NO: Mål LxBxH. SV: Dimensioner LxBxH. DA: Mål LxBxH. FI: Mitat, PxLxK. ES: Dimensiones l x a x al. PT: Dimensões, C x L x A. EL: Διαστάσεις, Μ x Π x Υ. TR: Boyutlar, u x g x y. SL: Mere D x Š x V. HR: Dimenzije DxŠxV. SK: Rozmery D x Š x V. CS: Rozměry d x š x v. PL: Wymiary długo. x szer. x wys. HU: Méretek H x Sz x M. RO: Dimensiuni. L x l x î. BG: Размери Д x Ш x В. RU: Размеры, Дл. x Шир. x Выс. ET: Mõõtmed p x l x k. LV: Izmēri G x P x A. LT: Matmenys (l x p x a). JA: 外形寸法長さx幅x高さ。 ZH: 尺寸 (长x宽x高) 毫米 KO: 크기(l x w x h). TH: ขนาด ยาว x กว้าง x สูง MS: Dimensi LxWxH.</p>
13		kg кг	<p>EN: Weight. DE: Gewicht. FR: Poids du nettoyeur. NL: Gewicht van de hogedrukreiniger. IT: Peso dell'idropulitrice. NO: Vekt høytrykksvasker. SV: Maskinens vikt. DA: Vægt. FI: Pelkän painepesurin paino. ES: Peso del limpiador. PT: Peso da máquina de limpeza. EL: Βάρος μηχανήματος καθαρισμού. TR: Temizlik makinesinin yüksekliği. SL: Masa. HR: Težina. SK: Hmotnosť. CS: Hmotnost čisticího stroje. PL: Ciężar myjki. HU: Tisztítógép tömege. RO: Greutatea aparatului. BG: Тегло. RU: Вес моечной машины. ET: Pesuri kaal. LV: Tīrītāja svars. LT: Valymo įrenginio svoris. JA: 重量。 ZH: 清洗机重量 KO: 세척기 무게. TH: น้ำหนัก MS: Berat.</p>
14		dB(A) +/-2 дБ(A) +/-2	<p>EN: Sound pressure level L_{PA}. DE: Schalldruckpegel FR: Niveau de pression acoustique NL: Geluidsdrukniveau IT: Livello pressione sonora NO: Lydtrykknivå SV: Ljudtrycksnivå DA: Lydtryksniveau FI: Äänenpainetaso ES: Nivel de presión sonora PT: Nível de pressão acústica EL: Επίπεδο πίεσης ήχου TR: Göre ses basıncı seviyesi SL: Raven zvočnega tlaka. HR: Razina zvučnog tlaka. SK: Hladina zvukového. CS: Hladina akustického tlaku PL: Poziom ciśnienia akustycznego HU: Hangnyomásszint RO: Nivel de presiune acustică BG: Ниво на звуково налягане RU: Уровень шума ET: Helisurve tase LV: Akustiskā spiediena līmenis LT: Garso slėgio lygis JA: 音圧レベル ZH: 声压级 KO: 음압 레벨 TH: ระดับความดันเสียง MS: Tahap tekanan bunyi</p>
15		dB(A) +/-2 дБ(A) +/-2	<p>EN: Sound power level L_{WA}. DE: Schallleistungspegel FR: Niveau de puissance acoustique NL: Geluidsvermogeniveau IT: Livello potenza sonora NO: Lydeffektnivå SV: Ljudeffektnivå DA: Lydeffektniveau FI: Äänen tehotaso ES: Potencia acústica PT: Nível de potência acústica EL: Επίπεδο ισχύος ήχου TR: Göre ses basıncı seviyesi SL: Raven moči zvoka. HR: Razina jakosti. SK: Hladina zvukového výkonu. CS: Hladina akustického výkonu PL: Poziom mocy akustycznej HU: Hangteljesítmény szint RO: Nivelul de putere acustică BG: Ниво на звукова мощност RU: Уровень звуковой мощности ET: Helivõimsuse tase LV: Akustiskās jaudas līmenis LT: Garso galios lygis JA: 音響パワーレベル ZH: 声功率级 KO: 소음 레벨 TH: ระดับกำลังเสียง MS: Tahap kuasa bunyi</p>

16		m/s ² 米/秒 ²	EN: Vibration. DE: Vibrationen FR: Vibration NL: Vibratie IT: Vibrazioni NO: Vibrasjoner SV: Vibration DA: Vibration FI: Tärinäarvot ES: Vibración PT: Vibração EL: Δόνηση TR: Titreşimi SL: Vibracije. HR: Vibracije. SK: Vibrácie. CS: Vibrace PL: Drgania HU: Vibráció RO: Vibrații BG: Вибрации. RU: Вибрация ET: vibratsioon LV: vibrācija LT: Vibracijos JA: 振動。 ZH: 振动 KO: 진동 TH: แรงสั่นสะเทือน MS: Getaran.
17		N	EN: Recoil forces, lance. DE: Rückstoßkraft, Sprühhrohr FR: Forces de recul, lance NL: Terugslagkracht, lans IT: Forze di rinculo, lancia NO: Rekylkraft, lanse SV: Rekylkraft, spolrör DA: Rekylkraft, dyserør FI: Rekyylivoimat, suutin ES: Fuerzas de retroceso, lanza PT: Forças de retrocesso, lança EL: Δυνάμεις οπισθοδρόμησης, διάταξη ψεκασμού χη. TR: Sarmal kuvvetler, boru SL: Povratne sile, šoba. HR: Trzajne sile, mlaznica. SK: Spätný odraz, štandardná striekacia rúra. CS: Síly zpětného rázu, násadec PL: Siły odrzutu, lanca HU: Visszaható erő, szórócső RO: Forțe de recul, tija BG: Сили на откат, накрайник. RU: Сила отдачи (распылитель). ET: Tagasilöögijõud, otsik LV: Atsitiena spēks, smidzinātājs LT: Atatrankos jėga, antgalis JA: 反跳力、ランス。 ZH: 反冲力 (喷杆) KO: 반동력, 랜스 TH: แรงสะท้อนถอยหลัง, ปลายทอ MS: Kuasa sentakan, lans.
18		L 升	EN: Oil quantity. DE: Ölmenge. FR: Quantité d'huile. NL: Hoeveelheid olie. IT: Quantità olio. NO: Oljemengde. SV: Oljemängd. DA: Oliemængde. FI: Öljymäärä. ES: Cantidad de aceite. PT: Quantidade de óleo. EL: Ποσότητα λαδιού. TR: Yağ miktarı. SL: Količina olja. HR: Količina ulja. SK: Množstvo oleja. CS: Množství oleje. PL: Objętość oleju. HU: Olajmennyiség. RO: Cantitate de ulei. BG: Количество на маслото. RU: Количество масла. ET: Õli kogus. LV: Eļļas daudzums. LT: Tepalo kiekis. JA: オイル量。 ZH: 油量升 KO: 오일량 TH: ปริมาณน้ำมัน MS: Kuantiti minyak.
19			EN: Oil type. DE: Öltyp. FR: Type d'huile. NL: Olietype. IT: Tipo olio. NO: Oljetype. SV: Typ av olja. DA: Olietype. FI: Öljyn tyyppi. ES: Tipo de aceite. PT: Tipo de óleo. EL: Τύπος λαδιού. TR: Yağ tipi. SL: Vrsta olja. HR: Vrsta ulja. SK: Typ oleja. CS: Typ oleje. PL: Typ oleju. HU: Olaj típusa. RO: Tip de ulei. BG: Тип на маслото. RU: Тип масла. ET: Õli tüüp. LV: Eļļas tips. LT: Tepalo tipas. JA: オイルの種類。 ZH: 油型 KO: 오일 유형 TH: ประเภทน้ำมัน MS: Jenis minyak.
20			EN: Specifications and details are subject to change without prior notice. DE: Technische Daten und Details des Geräts können sich ohne vorherige Ankündigung ändern. FR: Ces spécifications et détails sont susceptibles d'être modifiés sans préavis. NL: Specificaties en details kunnen zonder voorafgaande waarschuwing worden gewijzigd. IT: Specifiche e dettagli sono soggetti a modifiche senza preavviso. NO: Spesifikasjonene og detaljene er gjenstand for endringer uten forutgående varsel. SV: Specifikationer och information kan ändras utan föregående meddelande. DA: Ret til ændringer i konstruktion og specifikationer forbeholdes. FI: Rakenteeseen ja teknisiin tietoihin voidaan tehdä muutoksia ilmoittamatta niistä ennalta. ES: Las especificaciones y los datos están sujetos a cambios sin previo aviso. PT: As especificações e os detalhes estão sujeitos a alterações sem aviso prévio. EL: Τα τεχνικά χαρακτηριστικά και οι λεπτομέρειες υπόκεινται σε αλλαγές χωρίς προηγούμενη ειδοποίηση. TR: Özellikler ve ayrıntılar, önceden haber verilmeden değiştirilebilir. SL: Tehnični podatki in podrobnosti se lahko spremenijo brez predhodnega obvestila. HR: Specifikacije i detalji mogu se mijenjati bez prethodne najave. SK: Špecifikácie a podrobnosti sa môžu meniť bez predchádzajúceho upozornenia. CS: Technické údaje a detaily mohou být změněny i bez předchozího upozornění. PL: Specyfikacje i parametry mogą zostać zmienione bez uprzedzenia. HU: A műszaki adatok és részletek előzetes értesítés nélkül megváltozhatnak. RO: Specificațiile și detaliile pot fi modificate fără înștiințare prealabilă. BG: Спецификациите и детайлите подлежат на промяна без предварително уведомление. RU: Технические характеристики и данные могут изменяться без предварительного извещения. ET: Tehnilisi kirjeldusi ja üksikasju võidakse muuta eelneva etteteatamiseta. LV: Specifikācijas un detaļas var tikt mainītas bez iepriekšēja paziņojuma. LT: Konstrukcija ir specifikacijos gali keistis be išankstinio įspėjimo. JA: 仕様および情報は事前通知無しに変更する場合があります。 ZH: 规格和详情如有变更，恕不另行通知。 KO: 사양 및 내용은 예고없이 변경될 수 있습니다. TH: ข้อกำหนดเฉพาะและรายละเอียดสามารถเปลี่ยนแปลงได้โดยไม่ต้องแจ้งให้ทราบล่วงหน้า MS: Spesifikasi dan butiran adalah tertakluk kepada perubahan tanpa notis terlebih dahulu.

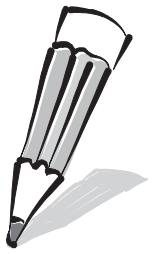

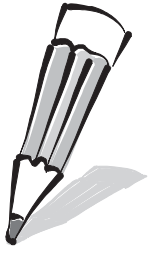



Nilfisk ALTO

works for you

HEAD QUARTER

DENMARK

Nilfisk A/S
Banemarksvej 58,
DK-2605 Broendby
Tel.: (+45) 4323 8100
www.nilfisk.com

SALES COMPANIES

ARGENTINA

Nilfisk-Advance srl.
Herrera 1855, 6 floor, Of. A-604
ZC 1293 – Ciudad Autónoma
de Buenos Aires – Argentina
www.nilfisk-alto.com

AUSTRALIA

Nilfisk-ALTO
Unit 1, 13 Bessemer Street Blacktown
NSW 2148 Australia
www.nilfisk-alto.com.au

AUSTRIA

Nilfisk-ALTO
Geschäftsbereich der Nilfisk-Advance GmbH
Metzgerstraße 68
A-5101 Bergheim/Salzburg
www.nilfisk-alto.at

BELGIUM

Nilfisk-Advance NV/SA
Riverside Business Park
Boulevard Internationaalelaan 55
Bâtiment C3/C4 Gebouw
Bruxelles 1070 Brussel
www.nilfisk.be

CHILE

Nilfisk-Advance S.A.
San Alfonso 1462, Santiago
www.nilfisk.com

CHINA

Nilfisk-Advance Cleaning Equipment
(Shanghai) Co Ltd.
No. 4189, Yindu Road
Xinzhuang Industrial Park
Shanghai 201108
www.nilfisk.cn

CZECH REPUBLIC

Nilfisk-Advance s.r.o.
Do Certous 1
VGP Park Horní Pocerence, Budova H2
CZ-190 00 Praha 9
www.nilfisk.cz

DENMARK

Nilfisk-ALTO Danmark
Industrivej 1
Hadsund, DK-9560
www.nilfisk-alto.dk

FINLAND

Nilfisk-Advance OY Ab
Koskelontie 23E
Espoo, FI-02920
www.nilfisk.fi

FRANCE

Nilfisk-Advance SAS
Division ALTO
BP 246
91944 Courtaboeuf Cedex
www.alto-fr.com

GERMANY

Nilfisk-ALTO
eine Marke der Nilfisk-Advance GmbH
Guido-Oberdorfer-Straße 2-10
89287 Bellenberg
www.nilfisk-alto.de

GREECE

Nilfisk-Advance A.E.
8, Thoukididou Str.
Argiroupoli, Athens, GR-164 52
www.nilfisk.gr

HOLLAND

Nilfisk-Advance B.V.
Versterkerstraat 5
1322 AN ALMERE
www.nilfisk.nl

HONG KONG

Nilfisk-Advance Ltd.
2001 HK Worsted Mills Ind'l Bldg.
31-39 Wo Tong Tsui St.
Hong Kong, Kwai Chung, N.T.
www.nilfisk.com

HUNGARY

Nilfisk-Advance Kereskedelmi Kft.
H-2310 Szigetszentmiklós-Lakihegy
II. Rákóczi Ferenc út 10.
www.nilfisk.hu

INDIA

Nilfisk-Advance India Limited
Pramukh Plaza, 'B' Wing, 4th floor, Unit No. 403
Cardinal Gracious Road, Chakala
Andheri (East), Mumbai 400 099
www.nilfisk.com

IRELAND

Nilfisk-Advance
1 Stokes Place
St. Stephen's Green
Dublin 2, Ireland
www.nilfisk-alto.ie

ITALY

Nilfisk-Advance S.p.A.
Strada Comunale Della Braglia, 18
Guardamiglio, Lombardia, I-26862
www.nilfisk.it

JAPAN

Nilfisk-Advance Inc.
1-6-6 Kita-Shinyokohama
Kouhoku-Ku
Yokohama 223-0059
www.nilfisk-advance.co.jp

KOREA

Nilfisk-Advance Korea Co., Ltd
3F Duksoo B/D, 90 Seongsui-ro
Seongdong-gu, Seoul, Korea
www.nilfisk.co.kr

MALAYSIA

Nilfisk-Advance Sdn Bhd
SD 33, Jalan KIP 10
Taman Perindustrian KIP
Sri Damansara
52200 Kuala Lumpur
Malaysia
www.nilfisk.com

MEXICO

Nilfisk Advance de Mexico S. de R.L. de C.V.
Agustin M. Chavez 1, PB-004
Col. Centro Ciudad Santa Fe
C.P. 01210 México, D.F.
www.nilfisk-advance.com.mx

NEW ZEALAND

Nilfisk-Advance NZ Ltd
Danish House
6 Rockridge Avenue
Penrose Auckland NZ 1135
www.nilfisk.com.au

NORWAY

Nilfisk-Advance AS
Bjørnerudvejen 24
Oslo, N-1266
www.nilfisk-alto.no

PERU

Nilfisk-Advance S.A.C.
Calle Boulevard 162, Of. 703, Lima 33- Perú
Lima
www.nilfisk.com

POLAND

Nilfisk-Advance Sp. z o.o
ul. 3-go Maja 8, Bud. B4
Pruszków, PL-05-800
www.nilfisk-alto.pl

PORTUGAL

Nilfisk-Advance, Lda.
Sintra Business Park
Zona Industrial Da Abrunheira
Edifício 1, 1o A
Sintra, P-2710-089
www.nilfisk.pt

RUSSIA

Nilfisk-Advance LLC
Vyatskaya str. 27, bld. 7, 1st floor
Moscow, 127015
www.nilfisk.ru

SLOVAKIA

Nilfisk-Advance s.r.o.
Bancíkovej 1/A
SK-821 03 Bratislava
www.nilfisk.sk

SOUTH AFRICA

WAP South Africa (Pty) Ltd
12 Newton Street
1620 Spartan, Kempton Park
www.wap.co.za

SINGAPORE

Den-Sin
22 Tuas Avenue 2
Singapore
www.nilfisk.com

SPAIN

Nilfisk-Advance, S.A.
Torre D'Ara
Passeig del Rengle, 5 Plta.10ª
Mataró, E-0830222
www.nilfisk.es

SWEDEN

Nilfisk-Advance AB
Taljegårdsgatan 4
431 53 Mölndal
Website: www.nilfisk-alto.se

SWITZERLAND

NA Sondergger AG
Nilfisk-ALTO Generalvertretung
Mühlestrasse 10
CH-9100 Herisau
www.nilfisk-alto.ch

TAIWAN

Nilfisk-Advance Ltd.
Taiwan Branch (H.K.)
No. 5, Wan Fang Road, Taipei
www.nilfisk-advance.com.tw

THAILAND

Nilfisk-Advance Co. Ltd.
89 Soi Chokechai-Ruammitr
Viphavadee-Rangsit Road
Jomphol, Jatuchak
Bangkok 10900
www.nilfisk.com

TURKEY

Nilfisk-Advance Prof. Tem. Ek. Tic. A.S.
Şerifali Mh. Bayraktar Bulv. Sehit Sk. No:7
Ümraniye, Istanbul 34775
www.nilfisk.com.tr

UNITED KINGDOM

Nilfisk-ALTO
Bowerbank Way, Gilwilly Industrial Estate
Penrith, Cumbria
GB-CA11 9BQ
www.nilfisk-alto.co.uk

UNITED ARAB EMIRATES

Nilfisk-Advance Middle East Branch
SAIF-Zone, P. O. Box 122298
Sharjah
www.nilfisk.com

USA

Nilfisk-Advance
14600 21st Ave. North
Plymouth MN 55447-3408
www.nilfisk-alto.us

Nilfisk-Advance, Inc.
Industrial Vacuum Division
740 Hemlock Road, Suite 100
Morgantown, PA 19543
www.nilfisk-alto.us

VIETNAM

Nilfisk-Advance Co., Ltd.
No.51 Doc Ngu Str. Lieu Giai Ward
Ba Dinh Dist. Hanoi
www.nilfisk.com