

**Descripción del aparato**

La radio RDS empotrada de Gira se compone de un aparato de radio con embellecedor de manejo y un altavoz con embellecedor. Se pueden conectar opcionalmente uno o dos altavoces a la radio. La radio detecta los altavoces conectados de forma independiente y conmuta automáticamente el sonido en estéreo o monofónico. La radio se instala en las cajas empotradas habituales. El manejo de la radio tiene lugar a través de teclas de manejo capacitivas. El embellecedor de manejo contiene una pantalla en la que, entre otras cosas, se visualiza la emisora (RDS). A través de una entrada AUX se pueden conectar en la radio fuentes externas de música, p.ej. reproductores de MP3.

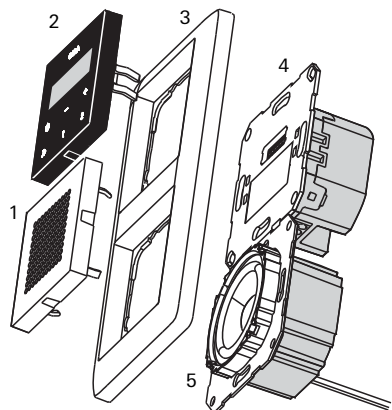

- 1 Embellecedor para altavoces
- 2 Embellecedor de manejo
- 3 Marco embellecedor doble
- 4 Radio
- 5 Altavoz

**Indicación de la pantalla**

En el funcionamiento normal, la pantalla muestra el nombre de la emisora, la frecuencia y la hora. La indicación de la hora está acoplada a la señal RDS recibida y no se puede ajustar manualmente.

En caso de señales de emisión débiles, pueden desaparecer la indicación del nombre de la emisora y de la hora. En su lugar, se mostrará en la pantalla la frecuencia de la emisora.

**i Indicaciones sobre el texto de RDS**

En algunos casos, los textos mostrados en la pantalla pueden diferir de los emitidos por el emisor.

En caso de recibir caracteres incompatibles, pueden mostrarse textos inesperados. No es una avería de funcionamiento.

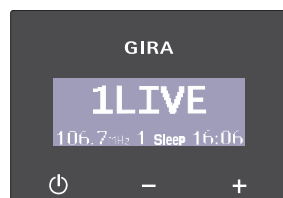

Información adicional de la pantalla:

- **1 / 2:** la radio reproduce una emisora memorizada
- **Sleep:** la radio se encuentra en el modo sleep
- **> > >:** la radio ejecuta la búsqueda automática de emisora
- **AUX:** la radio emite una señal de audio conectada a través de la entrada AUX
- **INIT:** la radio ejecuta la inicialización
- **VOLUME:** se muestra mientras se modifica el volumen

**Manejo**

Para el manejo es suficiente con tocar ligeramente los símbolos.

Vista general de las funciones principales:

⊖ pulsando brevemente se conecta / desconecta la radio; presionando más tiempo la radio pasa al modo sleep.

>> pulsando brevemente se inicia la búsqueda manual de emisora. presionando más tiempo se inicia la búsqueda automática de emisora;

+ / - pulsando - se baja el volumen de la radio; pulsando + se sube el volumen de la radio.

**1 / 2:** pulsando brevemente se sintoniza una emisora memorizada; presionando más tiempo se memoriza una emisora.

**Conectar la radio**

Para conectar la radio empotrada se puede accionar cualquier tecla. No es necesario pulsar exactamente ⊖.

Al conectar la radio se sintoniza la emisora escuchada por última vez al volumen ajustado por última vez.

La radio permanece conectada hasta que se desconecta pulsando ⊖.

**i Conexión automática**

La radio RDS empotrada ofrece la posibilidad de conectarse con un interruptor, p.ej. con la luz de la habitación. No obstante, este funcionamiento auxiliar depende de las condiciones de instalación individuales de su vivienda. Consulte a su electricista si este funcionamiento auxiliar es viable en su caso.

**Ajuste del volumen**

El volumen se ajusta mediante las teclas + y -. Con + se sube el volumen, con - se baja el volumen.

Mientras se esté realizando el ajuste, en la pantalla se muestra el valor actual del volumen: en el nivel más bajo **VOLUME 1**, en el nivel más alto **VOLUME30**.

**i Volumen al conectar la radio**

Al conectar la radio se sintoniza la emisora escuchada por última vez al volumen ajustado por última vez.

**Búsqueda de emisoras**

Para iniciar la búsqueda automática de emisoras, pulse y mantenga pulsada la tecla de búsqueda >>. Durante la búsqueda la radio se silencia y en la pantalla se muestra > > >. En cuanto se localiza una emisora, la búsqueda se detiene y la radio recupera el volumen.

Para buscar una emisora manualmente: >> pulsar brevemente y varias veces hasta que se sintonice la emisora deseada. Cada vez que se pulse, la frecuencia aumenta 0,1 MHz.

**i Búsqueda de emisoras**

El sentido de la búsqueda es ascendente. Si se alcanza el límite de banda de frecuencia superior (107,9 MHz), la radio vuelve al límite de banda de frecuencia inferior (87,5 MHz) y continúa la búsqueda. Si se vuelve a alcanzar la frecuencia inicial, la radio cambia automáticamente a un nivel de sensibilidad superior. Así se puede captar también la señal de emisoras más débiles.

**Memorizar emisoras**

La radio RDS empotrada dispone de dos posiciones de memoria en las que se puede memorizar una emisora.

Para memorizar:

1. Seleccionar la emisora deseada con la búsqueda de emisoras.
  2. Pulsar la tecla de memoria (**1** o **2**) durante aprox. 2 segundos.
- ✓ Si se ha memorizado la emisora, la radio se silencia y se muestra en la pantalla el número en el que se ha memorizado.

**i Sobrescribir una emisora memorizada**

Si una posición de memoria ya está ocupada con una emisora, se sobrescribirá al memorizar la nueva emisora.

**Seleccionar emisoras**

Para seleccionar una emisora memorizada, pulsar brevemente una tecla de memoria (**1** o **2**). Se sintoniza la emisora memorizada y se muestra en la pantalla el número de memoria correspondiente.

**Modo sleep**

En el modo sleep, la radio se apaga automáticamente tras 30 minutos.

Para activar el modo sleep, pulsar ⊖ durante aprox. 2 segundos con la radio activada, hasta que en la pantalla aparezca **Sleep**.

Para desactivar el modo sleep, pulsar brevemente ⊖. Se apaga la indicación **Sleep**.

**Utilizar fuentes de audio externas**

**i Instrucción de instalación**

Para conectar una fuente de audio externa debe instalarse, además de la radio empotrada, una caja de enchufe Cinch. Consulte a su electricista si esta función es viable en su caso.

La radio RDS empotrada puede reproducir señales de audio de una fuente externa (p.ej. un reproductor de MP3).

A continuación se explica la función con el ejemplo de un reproductor de MP3:

1. Conectar el reproductor de MP3 a la caja de enchufe Cinch con un cable adaptador apropiado (p.ej. clavija Cinch).
  2. Conectar el reproductor de MP3 e iniciar la reproducción.
- ✓ La radio RDS empotrada cambia automáticamente al modo AUX:
- en la pantalla se muestra **AUX**,
  - la música del reproductor de MP3 se emite a través del altavoz de la radio.

**i Nota**

Si la radio empotrada no cambia automáticamente al modo AUX, debe subirse el volumen en el aparato conectado. Puede ocurrir que el nivel máximo de salida del aparato conectado sea demasiado bajo para iniciar el modo AUX. En ese caso, el aparato no se puede poner en funcionamiento con la radio empotrada.

3. El volumen se puede modificar con las teclas + y - habituales; en el modo AUX, las teclas >>, **1** y **2** no funcionan.

4. Para apagar el reproductor o volver a escuchar la radio, simplemente se desconecta el reproductor de MP3.

✓ Al desconectar el reproductor de MP3, tras 10 segundos la radio vuelve al estado en el que se encontraba antes de conectar el modo AUX.

**i Nota**

El tiempo de espera de 10 segundos es necesario para que la radio empotrada no abandone el modo AUX involuntariamente durante secuencias sin volumen o pausas entre pistas musicales.

**Montaje****Atención**

El montaje y la instalación de dispositivos eléctricos deberán encargarse únicamente a personal especializado.

La radio RDS empotrada debe montarse en espacios interiores y protegida de agua y salpicaduras.

Los dispositivos electrónicos provocan señales parásitas que, en parte, captan también los radios. Por ello, en combinación con dispositivos electrónicos en la misma unidad de instalación o muy próximos (p.ej. equipos de conexión electrónicos) pueden producirse interferencias en la recepción. Antes de instalar una combinación de este tipo, debe realizarse una comprobación de funcionamiento in situ. Las interferencias se pueden reducir aumentando la distancia de separación entre los dispositivos empotrados.

Los mecanismos de la radio empotrada pueden instalarse uno al lado del otro o uno debajo del otro, según se desee, en carcasas empotradas.

1. Montar el altavoz e insertar los cables de conexión del altavoz en la carcasa empotrada de la radio.

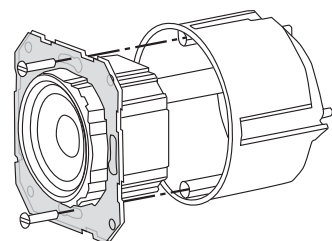
**Junta del anillo de fijación**

El anillo de fijación del altavoz está cubierto por una película que se encarga del aislamiento entre el altavoz y la abertura acústica anterior. Esta junta del anillo de fijación **no debe retirarse** y, excepto por las penetraciones de los tornillos de fijación, **no debe deteriorarse**, de lo contrario podría perjudicar la calidad de reproducción de los tonos graves.

2. Conectar la tensión de alimentación (230 V) a los bornes L/N de la radio.
3. Conectar eventualmente la entrada auxiliar (1) (véase "Funcionamiento auxiliar").
4. Conectar los cables de conexión del altavoz a la radio (véase "Conexión para altavoces").
5. Montar la radio en la carcasa empotrada.
6. Retirar la cubierta de protección del mecanismo de altavoces.
7. Colocar el marco embellecedor y el embellecedor del altavoz, y encajar el embellecedor de manejo.

**Primera puesta en funcionamiento**

En la primera conexión arranca automáticamente la inicialización:

- en la pantalla se muestra **INIT** y una barra de progreso.
- La radio emite dos tonos para determinar la cantidad de altavoces.
- Las dos emisoras más fuertes ocupan automáticamente las posiciones de memoria 1 y 2.

**Conexión para altavoces**

Se pueden conectar uno o dos altavoces a la radio RDS empotrada:

Borne	Cable de conexión
+	rojo
-	negro

La longitud máxima de cable entre el altavoz y la radio es de 20 m.

**Funcionamiento monofónico**

Sólo se conecta un altavoz, el sonido se reproduce con calidad monofónica.

Si se conecta un único altavoz, debe utilizarse el **canal izquierdo (L+ / L-)**. La impedancia del altavoz no debe ser inferior a 4 ohmios.

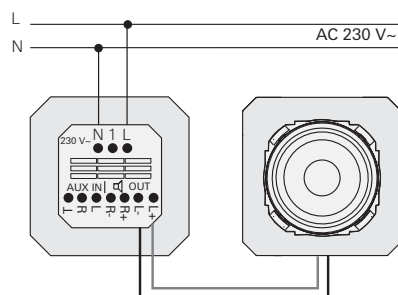
**Funcionamiento en estéreo**

Si se conectan dos altavoces a la radio empotrada, se reproduce la señal de radio con calidad estéreo.

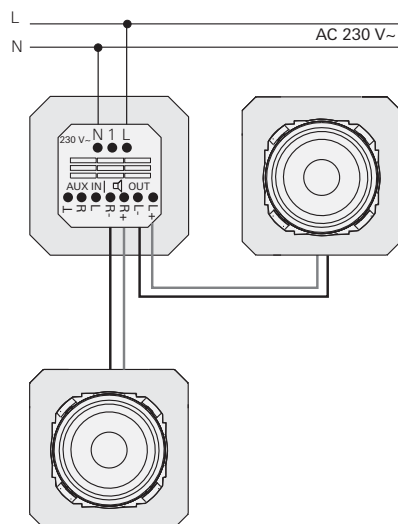
**Reequipamiento de segundo altavoz**

Si a posteriori se desea conectar un segundo altavoz a la radio empotrada, debe activarse manualmente la inicialización (véase "Inicialización manual").

**Funcionamiento auxiliar**

La radio RDS empotrada dispone de una entrada auxiliar. Mediante la entrada auxiliar se puede encender y apagar la radio p.ej. con la luz de la habitación mediante un interruptor o un interruptor automático. Para ello se coloca la fase conmutada del interruptor en la entrada auxiliar (1) de la radio.

**Utilizar la misma fase**

Para la entrada auxiliar (1) y el suministro de tensión de la radio (L) debe utilizarse la misma fase L.

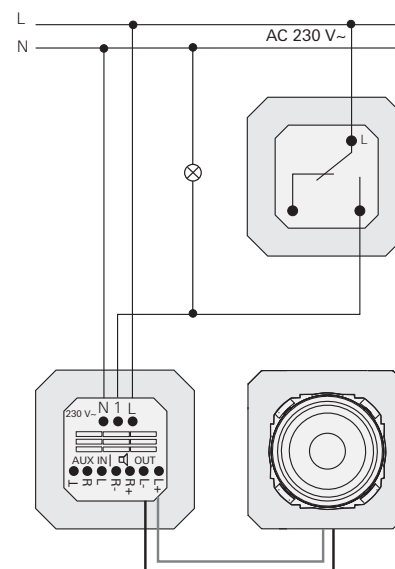

Si la habitación no dispone de ninguna fase continua, alternativamente se puede establecer la conexión de la radio empotrada a través de la fase conmutada. En ese caso, la radio empotrada sólo se puede poner en funcionamiento con la luz encendida.

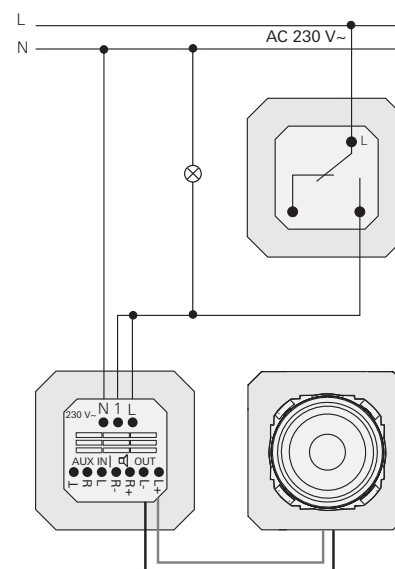
**Conexión entrada AUX**

La radio RDS empotrada dispone de una entrada AUX a la que se pueden conectar fuentes de música externas como p.ej. reproductores de MP3. Para ello se conecta una caja de enchufe Cinch a los bornes AUX IN de la radio RDS empotrada. La longitud máxima de cable entre la caja de enchufe Cinch y la radio es de 3 m.

La fuente de música externa se une a la radio RDS empotrada con un cable adaptador (p.ej. clavija Cinch) a través de la caja de enchufe Cinch.

Al conectar la fuente de música externa, la radio RDS empotrada cambia automáticamente al modo AUX y reproduce la señal de la fuente externa.

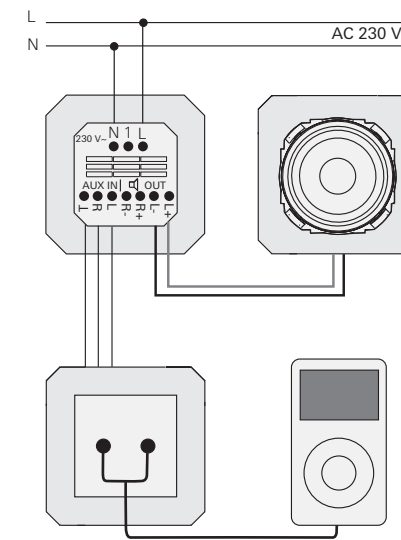
**Inicialización manual**

En la primera puesta en funcionamiento, la radio RDS empotrada ejecuta automáticamente la inicialización, en la que, entre otras cosas, averigua la cantidad de altavoces conectados y adapta la antena a las condiciones de ubicación.

**Indicaciones sobre la mejora de la recepción**

Si los requisitos de recepción son malos, una prolongación del cable **izquierdo** del altavoz (**L+ / L-**) a 75 cm puede conseguir una mejora de la recepción si las condiciones de la instalación lo permiten.

Si a posteriori se desea conectar un segundo altavoz o instalar la radio empotrada en una nueva ubicación, deberá activarse la inicialización manualmente:

1. Pulsar las teclas **>>** y **2** simultáneamente y mantenerlas pulsadas como mín. 5 segundos, hasta que la radio empotrada se silencie.

✓ Se ejecuta la inicialización:

- En la pantalla se muestra **INIT** y una barra de progreso.
- La radio emite dos tonos para determinar la cantidad de altavoces.
- Las dos emisoras más fuertes ocupan automáticamente las posiciones de memoria 1 y 2.

**Datos técnicos**

Tensión de alimentación:	CA 230 V
Rango de temperatura:	- 5 °C hasta + 50 °C.
Humedad del aire:	25 hasta 90 %
Margen de frecuencia:	87,5 hasta 107,9 MHz
Tipo de protección:	IP 20
Bornes de conexión	
Conexión de red:	bornes roscados
	2,5 mm <sup>2</sup>
Altavoz/AUX:	bornes roscados
	1,5 mm <sup>2</sup>
Altavoces permitidos	
Impedancia:	4 hasta 16 ohmios
Impedancia de entrada	
Entrada AUX:	47 kilohmios
Longitudes de cable máximas	
Altavoz:	20 m
Conexión AUX:	3 m

**Altavoz**

Impedancia:	8 ohmios
Capacidad de carga nominal:	4 W
Cable de conexión:	150 mm

**Garantía**

Nuestra garantía se ofrece dentro del marco de las disposiciones legales.

A través de un establecimiento especializado, envíe el aparato libre de franqueo con una descripción del problema a nuestra central de atención al cliente.

Gira  
Giersiepen GmbH & Co. KG  
Service Center  
Dahljenstraße 12  
42477 Radevormwald