

# Guía del usuario

DS-620  
DS-720D

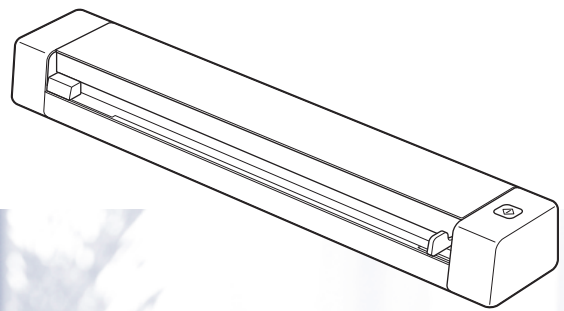

# Uso de la documentación

¡Gracias por adquirir un equipo Brother! Leer la documentación le ayudará a aprovechar al máximo el equipo.

## Símbolos y convenciones utilizados en la documentación

---

Los símbolos y convenciones siguientes se emplean en toda la documentación.

**IMPORTANTE** IMPORTANTE indica una situación potencialmente peligrosa que, si no se evita, puede provocar daños a la propiedad o pérdida de la funcionalidad del producto.

**NOTA** Las notas indican cómo responder ante situaciones que pueden presentarse u ofrecen consejos sobre cómo funcionará cada operación con otras funciones.

**Negrita** La **tipografía en negrita** identifica botones en el equipo o en la pantalla del ordenador.

*Cursiva* La *tipografía en cursiva* tiene por objeto destacar puntos importantes o derivarle a un tema afín.

## NOTA

---

- Para usuarios de DSmobile 720D: esta guía usa las imágenes de pantalla de DSmobile 620 a no ser que se indique lo contrario.
  - Si utiliza una tableta que funcione con Windows<sup>®</sup>, puede seleccionar opciones tocando la pantalla o haciendo clic con el ratón.
-

## Marcas comerciales

El logotipo de Brother, Brother y DSmobile son marcas comerciales registradas de Brother Industries, Ltd.

Apple, Macintosh y Mac OS son marcas comerciales de Apple Inc., registradas en Estados Unidos y en otros países.

Windows y Windows Vista son marcas comerciales registradas o marcas comerciales de Microsoft Corporation en Estados Unidos y/o en otros países.

Nuance, el logotipo de Nuance y PaperPort son marcas comerciales o marcas comerciales registradas de Nuance Communications, Inc. o sus afiliados en Estados Unidos y/o en otros países.

**Los nombres comerciales o de productos que aparecen en los productos de Brother, en documentos relacionados y en cualquier otro material son marcas comerciales o marcas comerciales registradas de sus respectivos titulares.**

# Contenido

<b>1</b>	<b>Información general</b>	<b>1</b>
	Visión general del escáner .....	1
	Indicadores LED .....	2
<b>2</b>	<b>Instalación del controlador del escáner y del software de escaneado</b>	<b>3</b>
	Para los usuarios de Windows® .....	3
	Para los usuarios de Macintosh .....	5
<b>3</b>	<b>Especificaciones de los documentos</b>	<b>6</b>
	Documentos aceptables .....	6
	Documentos no aceptables .....	7
	Documentos para los que se recomienda el uso de la hoja portadora .....	7
<b>4</b>	<b>Preparación del escaneado</b>	<b>9</b>
	Cargar un documento .....	9
	Cargar la hoja portadora .....	10
	Consejos importantes sobre la hoja portadora .....	11
<b>5</b>	<b>Configuración y aplicaciones de escaneado</b>	<b>12</b>
	Escoger el software de escaneado .....	12
	Utilizar DSmobileCapture (para Windows®) .....	13
	Cambiar la configuración de escaneado en DSmobileCapture (para Windows®) .....	15
	Configuración de archivo .....	15
	Configuración de imagen .....	16
	Configuración de papel .....	17
	Vista previa de la configuración .....	19
	Configuración opcional .....	20
	Configuración de estampadora .....	21
	Información .....	22
	Utilizar DSmobileCapture (para Macintosh) .....	23
	Cambiar la configuración de escaneado en DSmobileCapture (para Macintosh) .....	24
	Configuración de imagen .....	24
	Configuración de archivo .....	26
	Configuración de papel .....	27
	Configuración opcional .....	28
	Información .....	29
	Utilizar Button Manager V2 (para Windows®) .....	30
	Métodos de escaneado .....	32

Botones de escaneado del Panel de botones de Button Manager V2 (para Windows®) .....	33
Escanear a una imagen .....	33
Escanear a BR-Docs .....	33
Escanear a una aplicación .....	34
Escanear a un correo electrónico .....	34
Escanear a una impresora .....	34
Escanear a una carpeta compartida .....	35
Escanear a un servidor FTP .....	35
<b>6</b> <b>Calibración del escáner</b> .....	<b>36</b>
Calibración mediante software (para Windows®) .....	36
Calibración mediante software (para Macintosh) .....	39
<b>7</b> <b>Mantenimiento del escáner</b> .....	<b>41</b>
Limpieza del exterior del escáner .....	41
Limpieza del interior del escáner .....	41
<b>8</b> <b>Solución de problemas</b> .....	<b>43</b>
Mensajes de error y de mantenimiento .....	43
Solución de problemas .....	44
<b>A</b> <b>Apéndice A</b> .....	<b>49</b>
Especificaciones .....	49
Especificaciones generales .....	49
Escáner .....	50
Interfaces .....	51
Requisitos del ordenador .....	52
<b>B</b> <b>Apéndice B</b> .....	<b>53</b>
Contactar con Brother .....	53
Registrar el producto .....	53
Preguntas frecuentes .....	53
Para contactar con el servicio de atención al cliente .....	54
Soporte técnico (para PageManager y BizCard) .....	55

## Visión general del escáner

### Vista frontal

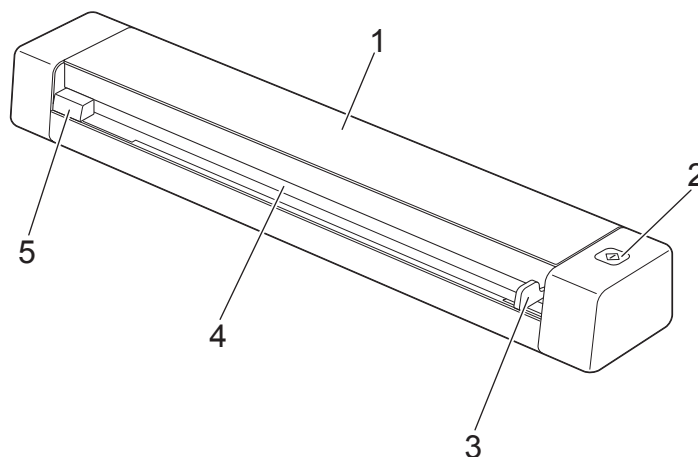

- 1 Cubierta superior
- 2 Botón de inicio
  - (Para Windows®)  
Púlselo para iniciar el escaneado si utiliza Button Manager V2.  
Para obtener más información, consulte *Utilizar Button Manager V2 (para Windows®)* en la página 30.
  - (Para Macintosh)  
Púlselo para iniciar el escaneado si utiliza DSmobileCapture.  
Para obtener más información, consulte *Utilizar DSmobileCapture (para Macintosh)* en la página 23.
- 3 Guía para documentos
- 4 Ranura de alimentación
- 5 Borde izquierdo

## Vista posterior

**DS-620**

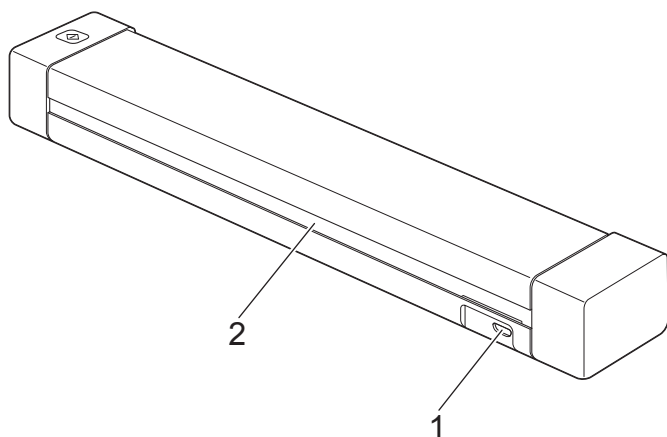



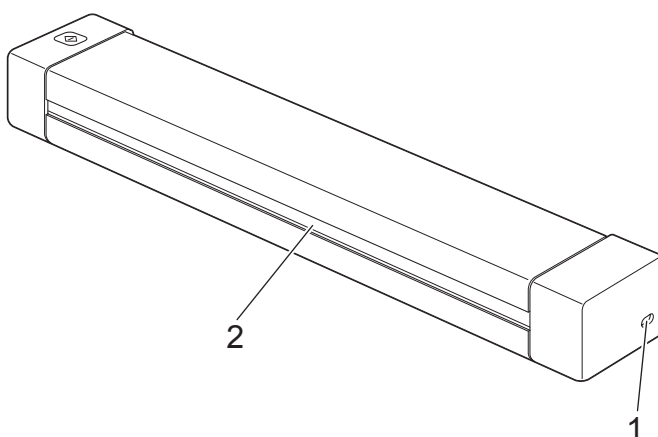

**DS-720D**



- 1 Puerto Micro USB
- 2 Ranura de expulsión del papel

## Indicadores LED

Indicador LED	Estado del equipo
Sin luz 	El equipo no está conectado al ordenador.
Luz verde 	El equipo está listo para escanear.
Verde intermitente 	El equipo está escaneando un documento.
Rojo intermitente rápido 	Se ha producido un error. La cubierta superior está abierta o se ha producido un atasco de papel.

## Instalación del controlador del escáner y del software de escaneado

### Para los usuarios de Windows®

#### NOTA

- Asegúrese de que su ordenador esté encendido y que haya iniciado una sesión con derechos de administrador.
- NO conecte aún el cable Micro USB.
- Si su ordenador no tiene una unidad de DVD-ROM, el DVD-ROM proporcionado no contiene controladores para su sistema operativo o quiere descargar manuales y utilidades, visite la página de su modelo en <http://solutions.brother.com/>

- 1 Introduzca el DVD-ROM.
- 2 Cuando aparezca la pantalla **Setup**, haga clic en **Instalación del controlador de escáner** y siga las instrucciones de la pantalla.



#### NOTA

- Si la pantalla de Brother no aparece automáticamente, vaya a **Mi equipo (Equipo)**, haga un clic doble en el icono del CD-ROM y luego un clic doble en **AutoRun.exe**.
- Cuando instale el controlador del escáner, se instalará al mismo tiempo **DSmobileCapture** (una aplicación de escaneado). Para más información sobre el uso de DSmobileCapture, consulte *Utilizar DSmobileCapture (para Windows®)* en la página 13.



- 3 Haga clic en Aplicaciones adicionales para instalar cualquiera de estas aplicaciones durante la configuración.
- **Button Manager V2**: escaneado y almacenaje de documentos (en ubicaciones de destino especificadas)
  - **PaperPort™ 12SE**: escaneado, edición y administración de documentos
  - **Presto! BizCard 6**: escaneado, edición y administración de tarjetas de negocios
  - **BR-Receipts**: escaneado, edición y administración de recibos



## NOTA

- Para registrar el producto y descargar **BR-Receipts** (solo para DS-620: aplicación de pago), haga clic en **Descargar de BR-Receipts** para acceder al sitio de Brother Online en <http://www.brother.com/product/brotheronline/>
- Para más información sobre qué aplicación de escaneado se adaptará mejor a sus necesidades, consulte *Escoger el software de escaneado* en la página 12.

## Para los usuarios de Macintosh

### NOTA

- Asegúrese de que su ordenador esté encendido y que haya iniciado una sesión con derechos de administrador.
- NO conecte aún el cable Micro USB.
- Si su ordenador no tiene una unidad de DVD-ROM, el DVD-ROM proporcionado no contiene controladores para su sistema operativo o quiere descargar manuales y utilidades, visite la página de su modelo en <http://solutions.brother.com/>

- 1 Introduzca el DVD-ROM.
- 2 Haga un clic doble en el icono del DVD y, a continuación, en **DS-620 (DS-720D)**.
- 3 Haga un clic doble en **Brother DS-620 (DS-720D)** y siga las instrucciones de la pantalla para instalar el controlador del escáner.

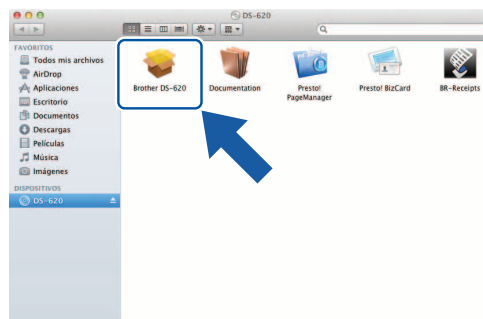

### NOTA

Cuando instale el controlador del escáner, se instalará al mismo tiempo **DSmobileCapture** (una aplicación de escaneado). Para más información sobre el uso de DSmobileCapture, consulte *Utilizar DSmobileCapture (para Macintosh)* en la página 23.

- 4 Haga clic en una de estas carpetas para instalar la aplicación durante la configuración.
  - **Presto! PageManager 9**: escaneado, edición y administración de documentos
  - **Presto! BizCard 6**: escaneado, edición y administración de tarjetas de negocios
  - **BR-Receipts**: escaneado, edición y administración de recibos

### NOTA

- Hacer clic en **Presto! PageManager** o **Presto! BizCard** le llevará al sitio web de NewSoft Technology Corporation. Descargue la aplicación desde este sitio web.
- Para registrar el producto y descargar **BR-Receipts** (solo para DS-620: aplicación de pago), haga un clic doble en **BR-Receipts** para acceder al sitio de Brother Online en <http://www.brother.com/product/brotheronline/>
- Para más información sobre qué aplicación de escaneado se adaptará mejor a sus necesidades, consulte *Escoger el software de escaneado* en la página 12.

## Documentos aceptables

Papel estándar	Longitud	escaneado a 1 cara 90 mm a 812,8 mm escaneado a 2 caras (solo DS-720D) 90 mm a 406,4 mm	
	Ancho	De 55 a 215,9 mm	
	Peso	De 60 a 105 g/m <sup>2</sup> Para escanear documentos más finos, utilice la hoja portadora (consulte <i>Cargar la hoja portadora</i> en la página 10).	
	Número máximo de páginas	1 página (1 hoja)	
	Papel de tamaño estándar	A4 A5 A6 A7 A8 B5 B6 B7 B8 Legal Letter	210 × 297 mm 148 × 210 mm 105 × 148 mm 74 × 105 mm 52 × 74 mm 182 × 257 mm 128 × 182 mm 91 × 128 mm 64 × 91 mm 215,9 × 355,6 mm 215,9 × 279,4 mm
Tarjetas plásticas (DS-620: solo tarjetas no grabadas en relieve)	Longitud	De 40 a 86 mm	
	Ancho	De 40 a 86 mm	
	Tamaño estándar (ISO)	85,6 × 54,0 × 0,76 mm	
	Material	Plástico (PET)	
	Tipo	Tarjeta plástica, como un carné de conducir o una tarjeta del seguro	
	Grosor	Inferior a 0,8 mm	
	Número máximo de páginas	1 página (1 hoja)	
Recibos	Longitud	escaneado a 1 cara 90 mm a 812,8 mm escaneado a 2 caras (solo DS-720D) 90 mm a 406,4 mm	
	Ancho	De 55 a 215,9 mm	
	Grosor	Superior a 0,04 mm	
	Número máximo de páginas	1 página (1 hoja)	

## Documentos no aceptables

- Documentos con clips o grapas
- Documentos con tinta húmeda
- Telas, hojas metálicas, hojas de transparencias
- Soportes satinados o con reflejos metálicos
- Tarjetas plásticas grabadas en relieve
- Documentos que exceden los grosores recomendados

## Documentos para los que se recomienda el uso de la hoja portadora

Utilice la hoja portadora proporcionada cuando escanee:

- Documentos con papel de copia en el dorso
- Documentos escritos a lápiz
- Documentos con un ancho inferior a 55 mm
- Documentos con una longitud inferior a 90 mm
- Documentos de grosor irregular, como sobres
- Documentos con grandes arrugas o curvas
- Documentos doblados o dañados
- Documentos que utilizan papel de calco
- Documentos que utilizan papel estucado
- Fotografías (papel fotográfico)
- Documentos impresos en papel perforado
- Documentos impresos en papel de forma poco habitual (ni cuadrada ni rectangular)
- Documentos con fotografías, notas o pegatinas adheridas
- Documentos que utilizan papel autocopiativo
- Documentos en hojas sueltas de archivador o cualquier papel con orificios
- Negativos de fotografías

Para más información sobre el uso de la hoja portadora durante el escaneado, consulte *Cargar la hoja portadora* en la página 10.

### AVISO

Para evitar cortarse, no deslice la mano o los dedos ni raspe con ellos a lo largo de los bordes de la hoja portadora.

## **IMPORTANTE**

---

- No exponga la hoja portadora a la luz solar directa ni la coloque en una zona sujeta a altas temperaturas ni a una humedad elevada; de lo contrario, podría deformarse.
  - No coloque objetos grandes ni pesados sobre la hoja portadora.
  - No tuerza ni tire de la hoja portadora. Si se daña, es posible que no sea adecuada para escanear y no debe utilizarse.
-

## Cargar un documento

### IMPORTANTE

- Introduzca una sola página en el escáner cada vez. Introduzca la siguiente página únicamente cuando la primera haya sido completamente escaneada. Si introduce más de una página a la vez puede provocar que el escáner funcione mal.
- NO tire de los documentos mientras se estén alimentando.
- NO use papel enrollado, arrugado, doblado, roto, grapado, con clips, pegamento o cinta adhesiva.
- NO intente escanear cartulina o tela.

### NOTA

- Asegúrese de que haya suficiente espacio detrás de la ranura de expulsión del papel. El documento escaneado será expulsado desde la parte trasera del escáner.
- Asegúrese de que los documentos que tengan tinta o líquido corrector estén totalmente secos.
- Determinados tipos de tarjetas plásticas pueden arañarse cuando se escanean. Para evitar dañar la tarjeta, recomendamos utilizar la hoja portadora. Para obtener más información, consulte *Cargar la hoja portadora* en la página 10.

- 1 Coloque el documento ① mirando hacia arriba en la ranura del alimentador de documentos ② y alinee el borde izquierdo de la página con el borde izquierdo de la ranura del alimentador de documentos ③. Para escanear una tarjeta plástica ①, coloque primero el borde superior de la tarjeta en la ranura del alimentador de documentos ② y alinee el borde izquierdo de la tarjeta con el borde izquierdo de la ranura del alimentador de documentos ③.  
Para **DS-720D**: Cuando realice un escaneado a doble cara, introduzca la primera página mirando hacia arriba en la ranura de alimentación.
- 2 Deslice la guía para documentos ④ hasta que toque el lado derecho del documento.
- 3 Introduzca cuidadosamente el documento hasta que note que su borde superior toca el interior del escáner.

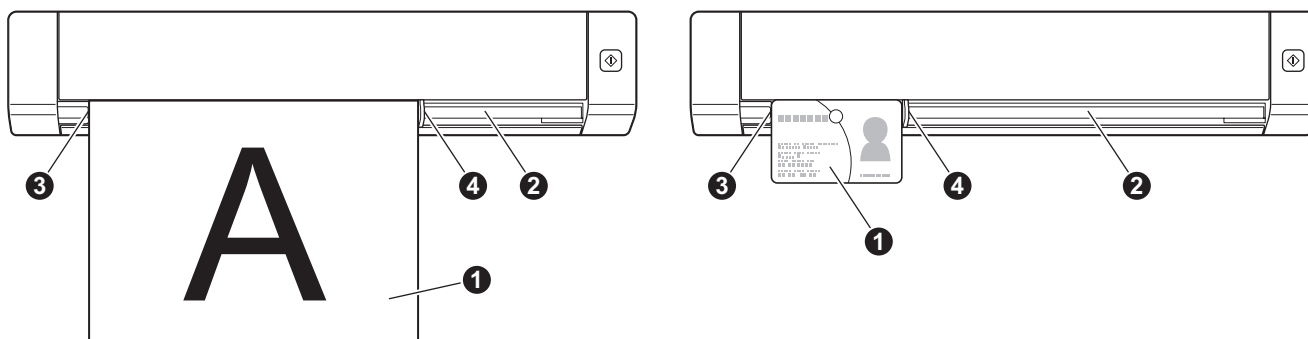

## Cargar la hoja portadora

### NOTA

Asegúrese de que los documentos que tengan tinta o líquido corrector estén totalmente secos.

- 1 Coloque el documento que desea escanear en la esquina izquierda de la hoja portadora y alinee la parte superior del documento con la esquina superior izquierda de la hoja portadora.

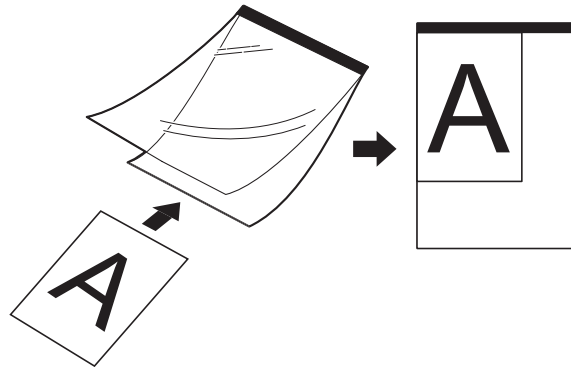

- 2 Coloque la hoja portadora 1, con el documento mirando hacia arriba, primero con el borde negro en la ranura del alimentador de documentos 2 y alinee el borde izquierdo de la hoja portadora con el borde izquierdo de la ranura del alimentador de documentos 3.  
Para **DS-720D**: Cuando realice un escaneado a doble cara, introduzca la primera página mirando hacia arriba en la ranura de alimentación.
- 3 Deslice la guía para documentos 4 contra el lado derecho de la hoja portadora.
- 4 Introduzca cuidadosamente la hoja portadora hasta que note que su borde superior toca el interior del escáner.

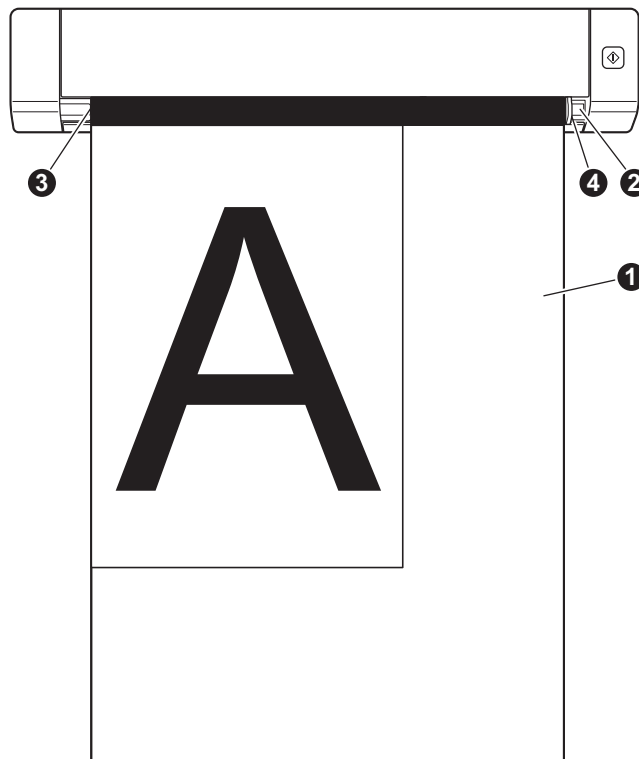

## Consejos importantes sobre la hoja portadora

---

- Para evitar atascos de papel, no cargue la hoja portadora al revés. Para obtener más información, consulte *Cargar la hoja portadora* en la página 10.
- Para evitar atascos de papel, no coloque varios documentos pequeños a la vez en la hoja portadora. Introduzca un solo documento en la hoja portadora cada vez.
- No escriba en la hoja portadora, puesto que el texto puede quedar visible en los documentos escaneados. Si la hoja portadora se ensucia, límpiela con un paño seco.
- No deje documentos en la hoja portadora durante largos períodos de tiempo, puesto que lo que esté impreso en los documentos puede transferirse a la hoja portadora.



## Escoger el software de escaneado

Una vez descargados los controladores del escáner, seleccione una aplicación de software de escaneado para guardar las imágenes escaneadas en el ordenador. Brother le proporciona varias opciones en el DVD-ROM; esta tabla le ayudará a determinar cuál de las aplicaciones de escaneado incluidas se adapta mejor a sus necesidades:

Software	Función	Para obtener más información
<b>DSmobileCapture</b>	Escaneado, exploración y archivado de documentos	Para Windows®: consulte <i>Utilizar DSmobileCapture (para Windows®)</i> en la página 13. Para Macintosh: consulte <i>Utilizar DSmobileCapture (para Macintosh)</i> en la página 23.
<b>Button Manager V2</b> (sólo Windows®)	Escaneado, y almacenaje de documentos (en ubicaciones de destino especificadas)	Consulte las instrucciones del usuario del software o <i>Utilizar Button Manager V2 (para Windows®)</i> en la página 30.
<b>Nuance PaperPort™ 12SE</b> (sólo Windows®)	Escaneado, escaneado OCR, edición y administración de documentos	Consulte las instrucciones del usuario del software.
<b>Presto! PageManager 9</b> (sólo Macintosh)	Escaneado, escaneado OCR, edición y administración de documentos	Consulte las instrucciones del usuario del software.
<b>Presto! BizCard 6</b>	Escaneado, edición y administración de tarjetas de negocios	Consulte el <b>Manual del usuario de Presto! BizCard</b> que se descargará en el ordenador cuando descargue el software.
<b>BR-Receipts</b> (solo para DS-620: aplicación de pago)	Escaneado, y administración de recibos	Consulte las instrucciones del usuario del software.

### NOTA

- Hacer clic en **Presto! PageManager** o **Presto! BizCard** le llevará al sitio web de NewSoft Technology Corporation. Descargue la aplicación desde este sitio web.
- Para registrar el producto y descargar **BR-Receipts** (solo para DS-620: aplicación de pago), haga un clic doble en **BR-Receipts** para acceder al sitio de Brother Online en <http://www.brother.com/product/brotheronline/>

## Utilizar DSmobileCapture (para Windows®)

- 1 Conecte el cable Micro USB proporcionado al puerto Micro USB del escáner. Conecte el cable al ordenador.
- 2 Haga doble clic en el acceso directo de **DSmobileCapture**  en el escritorio.
- 3 Aparecerá el cuadro de diálogo **Seleccionar modelo de escáner**. Seleccione **TWAIN** en **Tipo de controlador**, seleccione **Brother DS-620 (DS-720D)** en **Modelo de escáner** y, a continuación, haga clic en **Aceptar**.

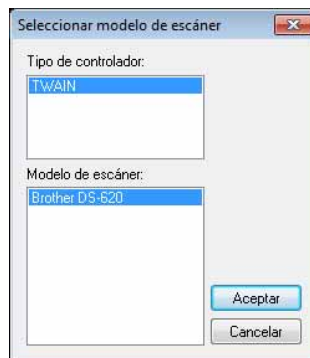

- 4 Se inicia **DSmobileCapture**.

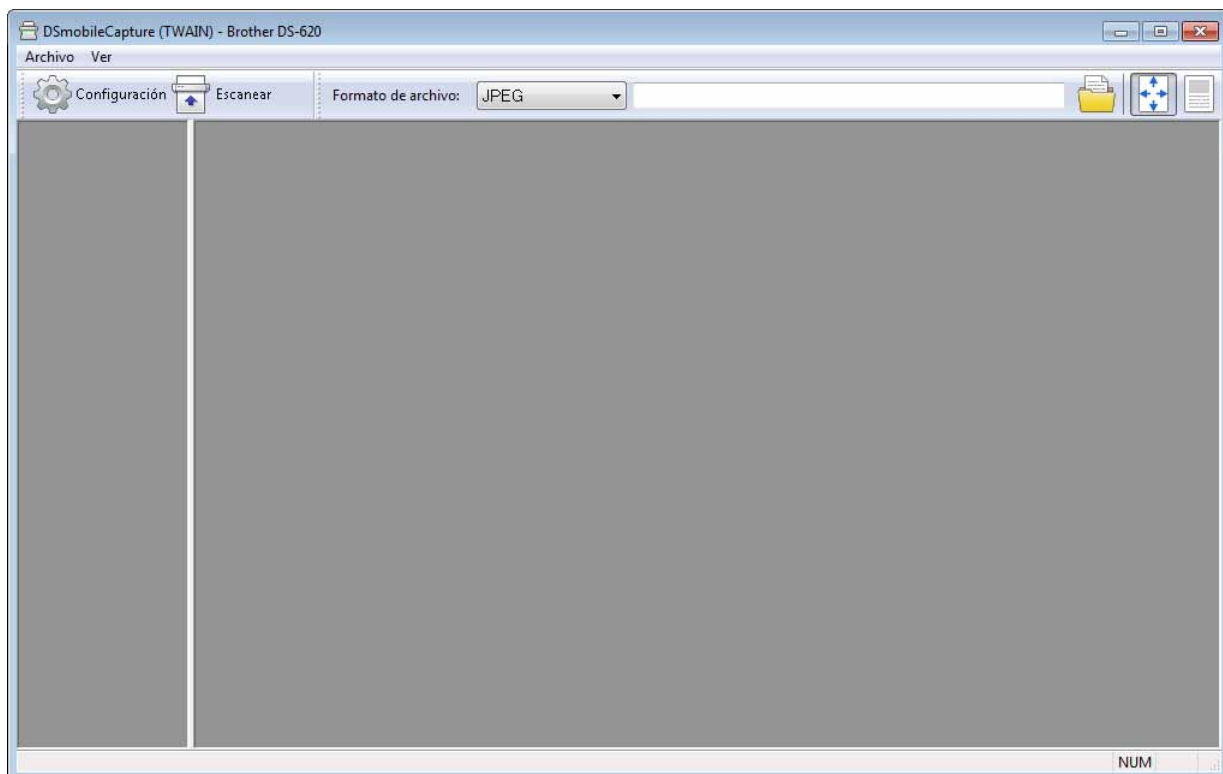

- 5 Cambie la configuración de escaneado, si es necesario.  
Para obtener más información sobre cómo cambiar la configuración, consulte *Cambiar la configuración de escaneado en DSmobileCapture (para Windows®)* en la página 15.

- 6 Introduzca un documento en el escáner.
- 7 Haga clic en **Escanear** . El escáner empieza a escanear.

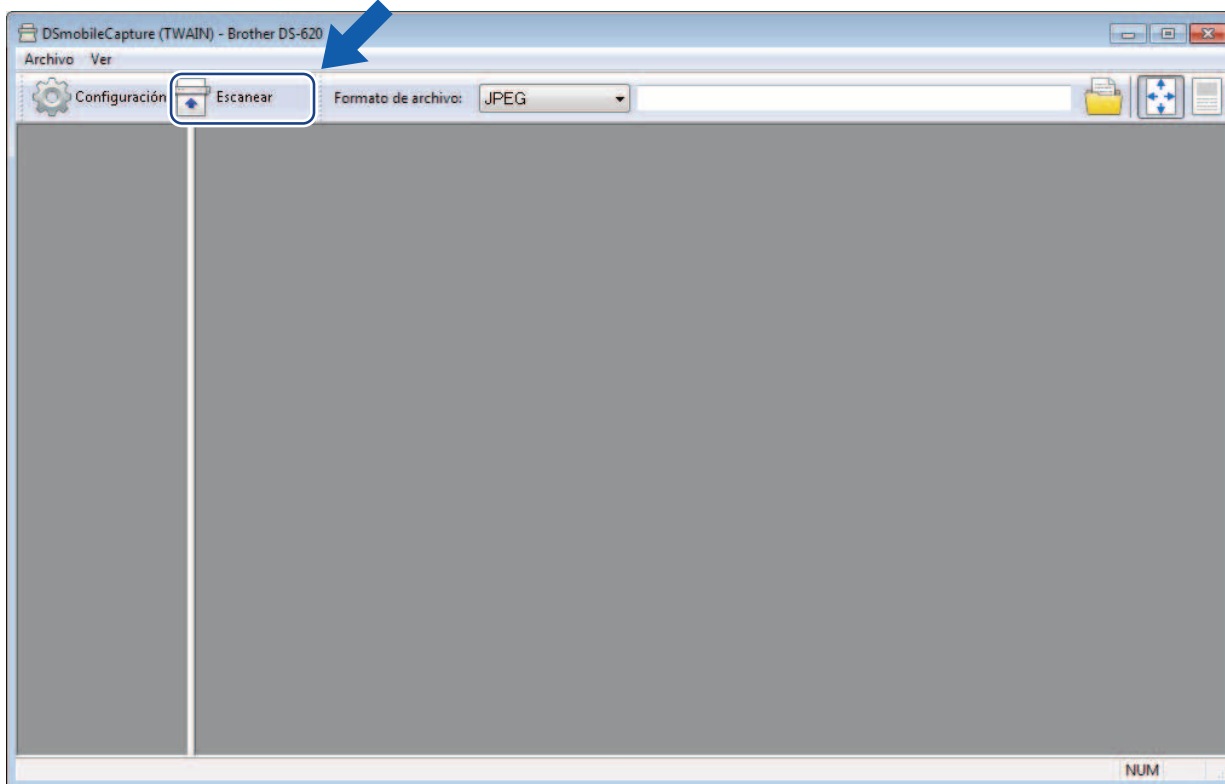

Una miniatura de la imagen escaneada aparece en la pantalla de DSmobileCapture y la imagen escaneada se guardará en el directorio que especificó en el paso 5. Compruebe el resultado del escaneado para prevenir.

- 8 Para un escaneado continuo, introduzca el siguiente documento en el escáner cuando se muestre la pantalla **Esperando el siguiente trabajo...** Cuando el documento esté listo, el escaneado empezará automáticamente.  
Para detener el escaneado continuo, haga clic en **Cancelar** en la pantalla **Esperando el siguiente trabajo...**

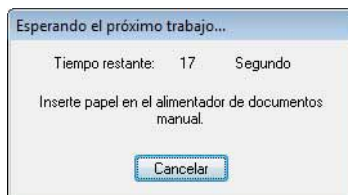

## NOTA

- Para cambiar el retardo temporal al esperar el siguiente trabajo, consulte *Configuración de papel* en la página 17.
- Para guardar múltiples documentos como un archivo, seleccione **PDF multipágina** o **TIFF multipágina** en la lista desplegable **Formato de archivo**.

# Cambiar la configuración de escaneado en DSmobileCapture (para Windows®)

## Configuración de archivo

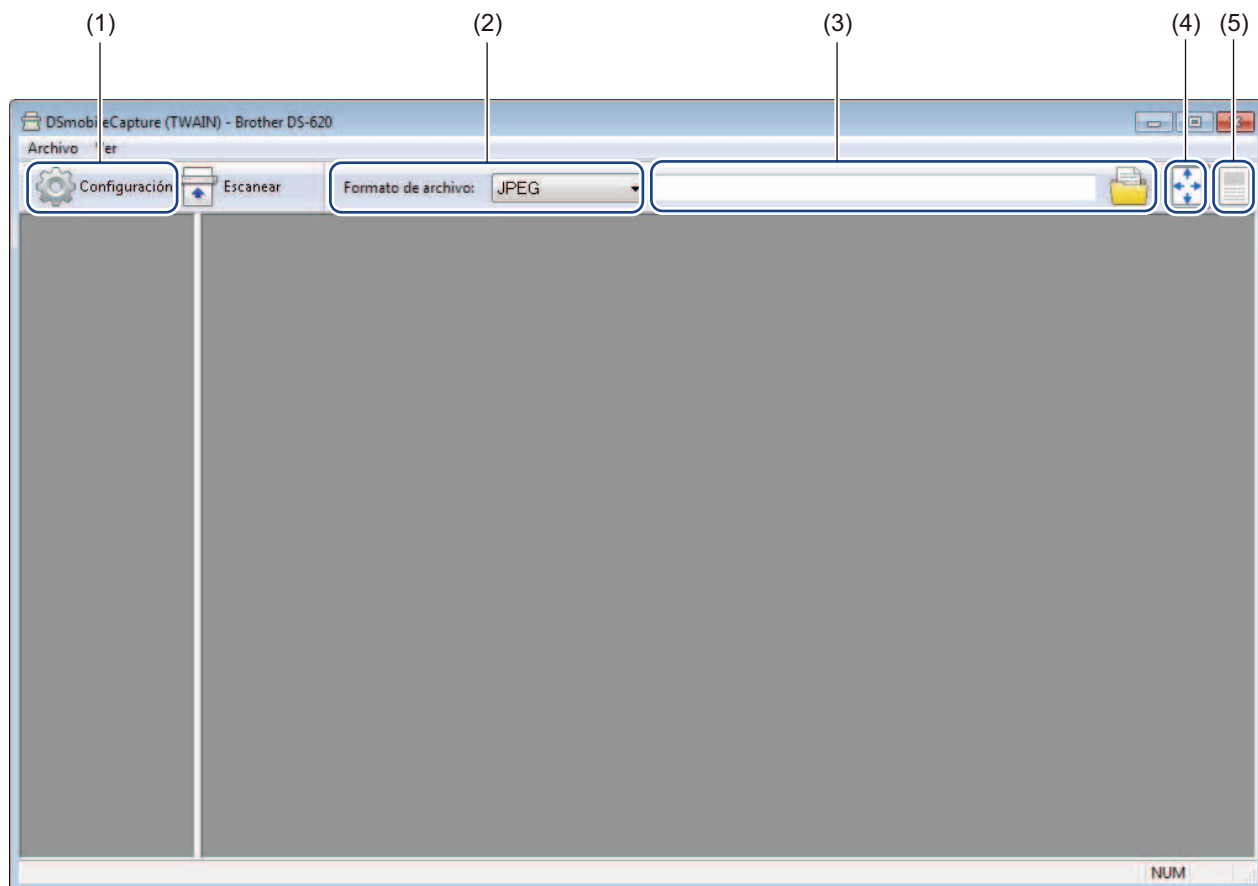

(1)	<b>Configuración</b>	Cambie las propiedades del escáner.
(2)	<b>Formato de archivo</b>	Cambie el formato del archivo. Seleccione el formato que desee en la lista desplegable.
(3)	<b>Ruta de acceso</b>	Especifique el directorio en el que desea guardar las imágenes escaneadas.
(4)	<b>Ajustar a la página</b>	Puede visualizar y dimensionar la imagen escaneada. No puede utilizar <b>Ajustar a la página</b> si elige <b>PDF</b> o <b>PDF multipágina</b> en <b>Formato de archivo</b> .
(5)	<b>Tamaño real (100%)</b>	Puede visualizar la imagen escaneada en <b>Tamaño real (100%)</b> . No puede utilizar <b>Tamaño real (100%)</b> si elige <b>PDF</b> o <b>PDF multipágina</b> en <b>Formato de archivo</b> .

## Configuración de imagen

Haga clic en **Configuración**  y, a continuación, en la pestaña **Imagen** para elegir el tipo de imagen y para establecer la configuración de escaneado básica.

### NOTA

Esta imagen es del DS-720D.

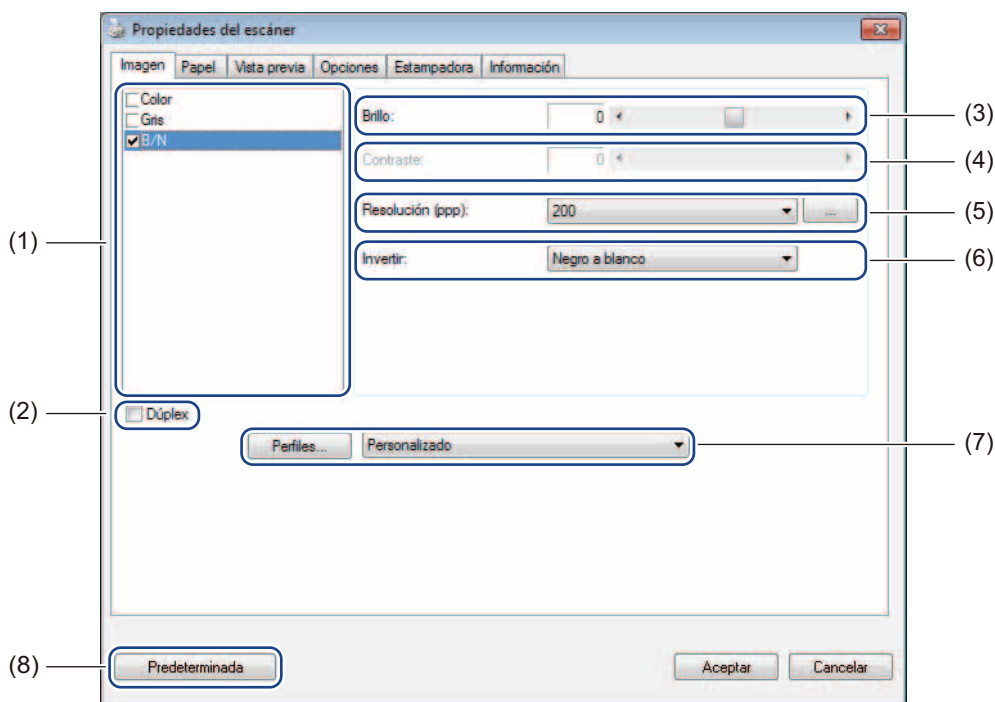

(1)	<b>Cuadro de selección de imagen</b>	Seleccione el tipo de documento que desea escanear.
(2)	<b>Dúplex</b>	(Solo DS-720D) Seleccione la casilla de verificación <b>Dúplex</b> para realizar un escaneado dúplex (a doble cara).
(3)	<b>Brillo</b>	Ajusta la claridad u oscuridad de una imagen. Los valores van de <b>-100</b> a <b>+100</b> . El valor predeterminado de fábrica es <b>0</b> .
(4)	<b>Contraste</b>	Ajusta los valores entre los tonos más oscuros y más claros de la imagen. Los valores van de <b>-100</b> a <b>+100</b> . El valor predeterminado de fábrica es <b>0</b> .
(5)	<b>Resolución</b>	Determine la calidad de la imagen escaneada. El valor predeterminado de fábrica es <b>200 ppp</b> .
(6)	<b>Invertir</b>	Invierta el brillo y los colores de la imagen.
(7)	<b>Perfiles</b>	Guarde o cambie la configuración de escaneado en el cuadro de diálogo Propiedades del escáner.
(8)	<b>Predeterminada</b>	Restablezca los valores de <b>esta y todas las demás</b> pestañas de Propiedades con la configuración original de fábrica.

## Configuración de papel

Haga clic en **Configuración**  y, a continuación, en la pestaña **Papel** para definir los valores relacionados con la salida de la imagen.

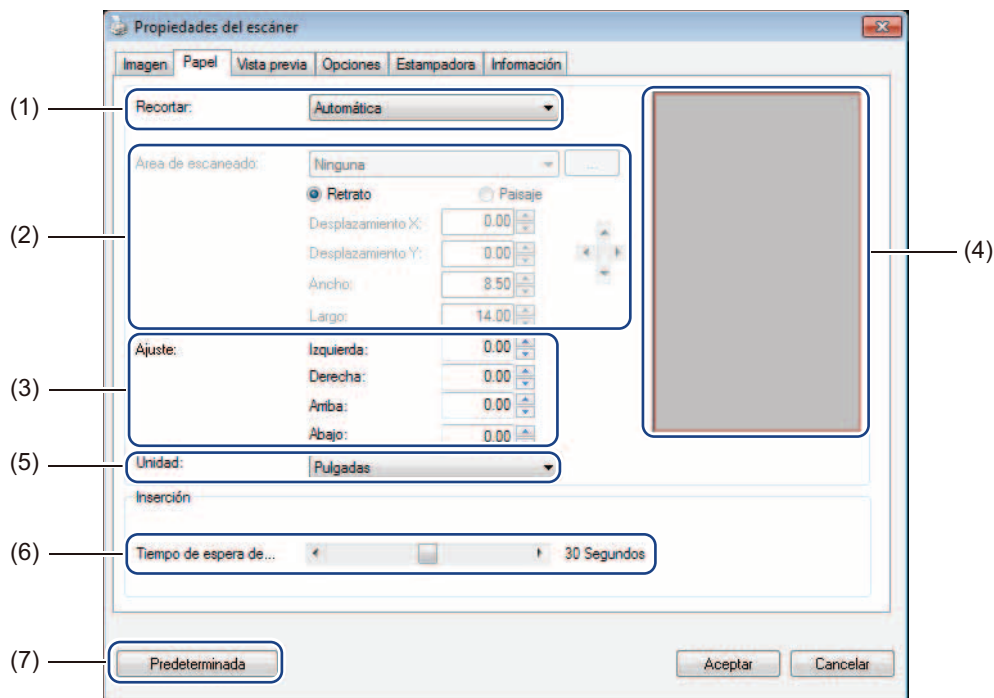

(1)	<b>Recortar</b>	<p><b>Recortar</b> le permite capturar una parte del documento escaneado.</p> <ul style="list-style-type: none"> <li>■ <b>Automática</b> Elija <b>Automática</b> para que el software ajuste la ventana de recorte al tamaño del documento. Utilice esta opción para lotes de documentos de tamaño mixto.</li> <li>■ <b>Fijo para la transferencia</b> Elija <b>Fijo para la transferencia</b> si desea tener la capacidad de definir el área o la zona que se va a escanear. Utilícelo para lotes de documentos del mismo tamaño.</li> </ul>
-----	-----------------	---

(2)	<b>Área de escaneado</b>	<p>Elija el tamaño de papel en la lista desplegable o cree un tamaño de papel personalizado haciendo clic en <b>Agregar</b> en la lista desplegable.</p> <p>Si ha seleccionado <b>Fijo para la transferencia</b> en <b>Recortar</b> (1), defina el <b>Desplazamiento X</b> y el <b>Desplazamiento Y</b> o especifique el <b>Ancho</b> y el <b>Largo</b> para redefinir el área de escaneado. El <b>Área de visualización</b> (4) en esta pantalla muestra la posición de la imagen a medida que cambia los valores.</p> <ul style="list-style-type: none"> <li>• <b>Desplazamiento X</b> - distancia del borde izquierdo del documento al borde izquierdo del área escaneada.</li> <li>• <b>Desplazamiento Y</b> - distancia del borde superior del documento al borde superior del área escaneada.</li> <li>• <b>Ancho</b> - ancho del área escaneada.</li> <li>• <b>Largo</b> - largo del área escaneada.</li> </ul> <ul style="list-style-type: none"> <li>•  Utilice estas flechas (o el ratón) para mover el área de escaneado; puede visualizar los resultados en el <b>Área de visualización</b> de esta pantalla.</li> </ul>
(3)	<b>Ajuste</b>	<p><b>Ajuste</b> le permite añadir un margen específico a la parte izquierda, derecha, superior e inferior de la imagen. Puede ayudarle a reducir posibles recortes de esquinas en imágenes sesgadas. Seleccione un valor de <b>0</b> a <b>+5</b> mm. El resultado del <b>Ajuste</b> no aparecerá en el <b>Área de visualización</b>.</p>
(4)	<b>Área de visualización</b>	<p>Muestra la posición de la imagen a medida que cambia los valores del <b>Área de escaneado</b> (2).</p>
(5)	<b>Unidad</b>	<p><b>Unidad</b> le permite definir el sistema de medición preferido. Seleccione <b>Pulgadas</b>, <b>Milímetros</b> o <b>Píxeles</b> en la lista desplegable.</p>
(6)	<b>Tiempo de espera de...</b>	<p><b>Tiempo de espera de...</b> le permite establecer la cantidad de tiempo (en segundos) que esperará el escáner antes de empezar el escaneado automático después de haber completado el primer trabajo de escaneado. Esta característica le será especialmente útil cuando tenga muchos documentos separados que tengan que ser escaneados con la misma configuración de escaneado. El tiempo predeterminado es <b>30</b> segundos.</p> <p>El valor va de <b>0</b> a <b>60</b> segundos.</p>
(7)	<b>Predeterminada</b>	<p>Restablezca los valores de <b>esta y todas las demás</b> pestañas de Propiedades con la configuración original de fábrica.</p>

## Vista previa de la configuración

Haga clic en **Configuración**  y, a continuación, en la pestaña **Vista previa** para obtener una vista previa de la imagen antes de escanearla, para asegurarse de que el área de escaneado se ha delimitado correctamente.

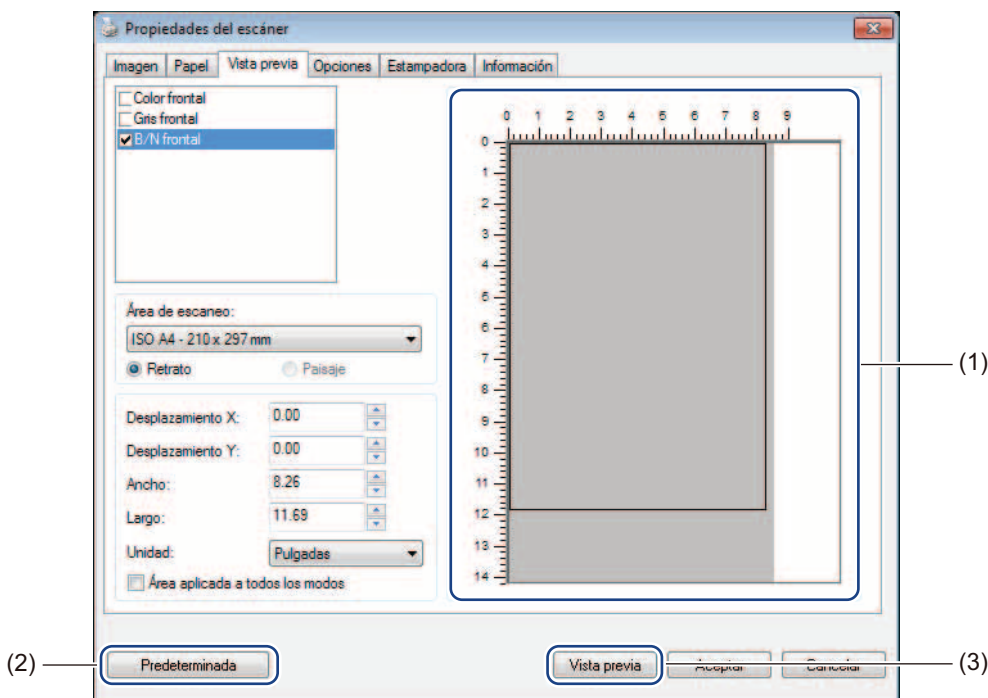

(1)	<b>Previsualizar Ventana</b>	Cuando haga clic en <b>Vista previa</b> (3), la imagen escaneada aparecerá en esta área. Esta imagen de vista previa le permite definir el área de escaneado.
(2)	<b>Predeterminada</b>	Restablezca los valores de <b>esta y todas las demás</b> pestañas de Propiedades con la configuración original de fábrica.
(3)	<b>Vista previa</b>	Haga clic para iniciar el escaneado de vista previa. La imagen escaneada aparecerá en la <b>Previsualizar Ventana</b> (1). Tenga en cuenta que la imagen escaneada solo sirve para la vista previa y no se guardará.

### NOTA

Si elige recorte **Automática** en la pestaña **Papel** de la pantalla, no podrá obtener una vista previa del escaneado en esta pantalla.



## Configuración opcional

Haga clic en **Configuración**  y, a continuación, en la pestaña **Opciones** para elegir configuraciones adicionales de procesamiento de la imagen o calibrar el escáner.

### NOTA

Esta imagen es del DS-720D.

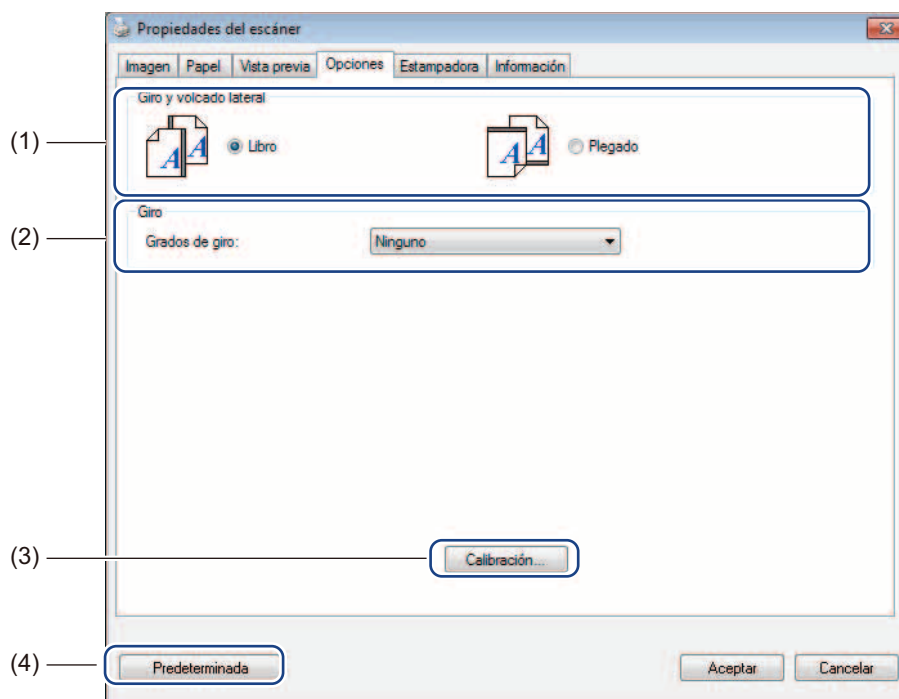

(1)	<b>Giro y volcado lateral (solo DS-720D)</b>	<ul style="list-style-type: none"> <li>■ <b>Libro</b> Seleccione <b>Libro</b> para mantener la misma orientación de la imagen que en el lado inverso de la página de salida.</li> <li>■ <b>Plegado</b> Seleccione <b>Plegado</b> para girar la orientación de la imagen 180 grados en el lado inverso de la página de salida.</li> </ul>
(2)	<b>Giro</b>	Elija el ángulo de rotación en la lista desplegable si desea rotar la imagen escaneada.
(3)	<b>Calibración</b>	Calibre el escáner. Para obtener más información, consulte <i>Calibración mediante software (para Windows®)</i> en la página 36.
(4)	<b>Predeterminada</b>	Restablezca los valores de <b>esta y todas las demás</b> pestañas de Propiedades con la configuración original de fábrica.

## Configuración de estampadora

Haga clic en **Configuración**  y, a continuación, en la pestaña **Estampadora** para imprimir caracteres alfanuméricos, fecha, hora, recuento del documento y texto personalizado en las imágenes escaneadas.

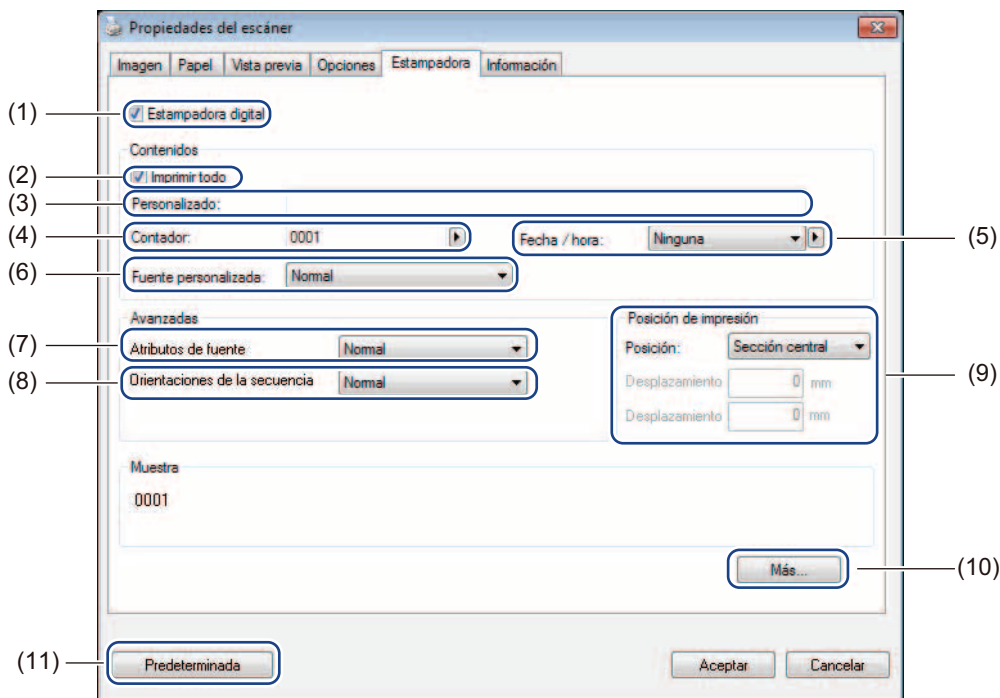

(1)	<b>Estampadora digital</b>	Seleccione <b>Estampadora digital</b> para imprimir el mensaje delante de la imagen escaneada.
(2)	<b>Imprimir todo</b>	Seleccione la casilla <b>Imprimir todo</b> para imprimir el contenido de texto elegido en todas las páginas del documento. Desmarque la casilla <b>Imprimir todo</b> para imprimir el texto sólo en la primera página.
(3)	<b>Personalizado</b>	Escriba el texto que desea imprimir.
(4)	<b>Contador</b>	Muestra el recuento de páginas de la sesión de escaneado.
(5)	<b>Fecha / hora</b>	Seleccione un formato en la lista desplegable si desea incluir la fecha y hora en el texto.
(6)	<b>Fuente personalizada</b>	Haga clic en la lista desplegable para seleccionar una fuente para el texto.
(7)	<b>Atributos de fuente</b>	Seleccione un atributo de fuente en la lista desplegable. Las opciones incluyen <b>Normal</b> , <b>Subrayado</b> , <b>Doble</b> o <b>Negrita</b> .
(8)	<b>Orientaciones de la secuencia</b>	Seleccione una orientación del texto en la lista desplegable. Las opciones incluyen <b>Normal</b> , <b>Rotado</b> , <b>Vertical</b> , <b>Inversión vertical</b> , <b>90 Grados CW</b> <sup>1</sup> o <b>90 Grados CCW</b> <sup>2</sup> .

(9)	<b>Posición de impresión</b>	Seleccione la posición del texto en la lista desplegable. Las opciones incluyen <b>Superior</b> , <b>Sección central</b> , <b>Inferior</b> o <b>Personalizada</b> . Si elige <b>Personalizada</b> , introduzca los valores de <b>Desplazamiento X</b> y <b>Desplazamiento Y</b> para especificar la posición del texto.
(10)	<b>Más</b>	Haga clic en <b>Más...</b> para establecer el <b>Tamaño</b> , la <b>Densidad</b> y la <b>Transparencia</b> del texto.
(11)	<b>Predeterminada</b>	Restablezca los valores de <b>esta y todas las demás</b> pestañas de Propiedades con la configuración original de fábrica.

1: Sentido horario  
2: Sentido antihorario

## Información

5

Haga clic en **Configuración**  y, a continuación, en la pestaña **Información** para ver la información sobre el sistema y el escáner.

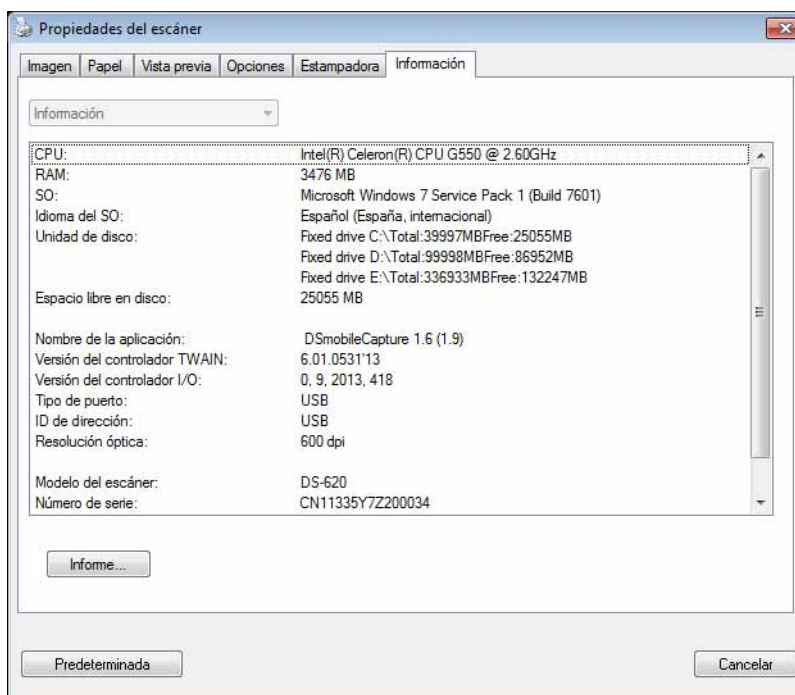

## Utilizar DSmobileCapture (para Macintosh)

- 1 Conecte el cable Micro USB proporcionado al puerto Micro USB del escáner. Conecte el cable al ordenador.
- 2 Haga doble clic en el acceso directo de **DSmobileCapture**  en el escritorio.
- 3 Se inicia **DSmobileCapture**.

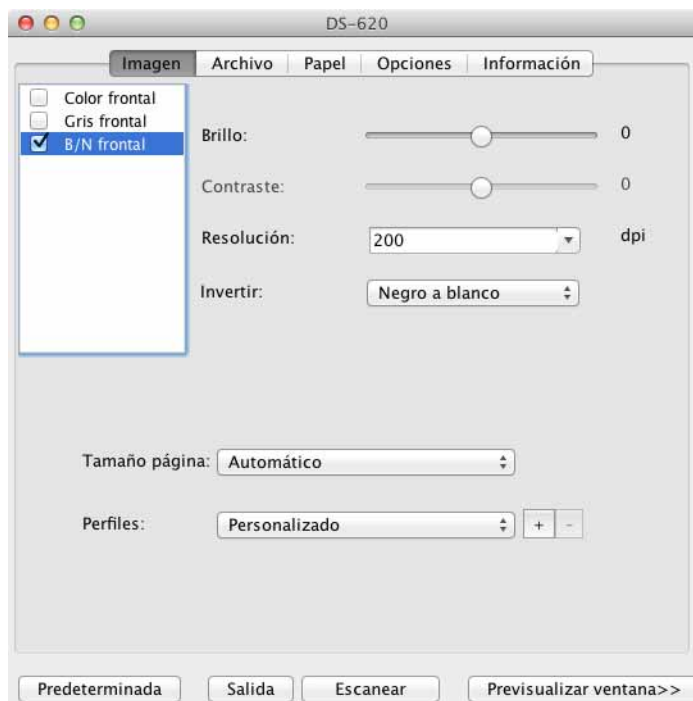

- 4 Cambie la configuración de escaneado, si es necesario. Para obtener más información sobre cómo cambiar la configuración, consulte *Cambiar la configuración de escaneado en DSmobileCapture (para Macintosh)* en la página 24.
- 5 Introduzca un documento en el escáner.
- 6 Haga clic en **Escanear** en la pantalla de DSmobileCapture o pulse el botón **Inicio** del escáner. El escáner empieza a escanear. La imagen escaneada se guardará en el directorio que especificó en el paso 4. Compruebe el resultado del escaneado para prevenir.

# Cambiar la configuración de escaneado en DSmobileCapture (para Macintosh)

## Configuración de imagen

Haga clic en la pestaña **Imagen** para elegir el tipo de imagen y establecer la configuración de escaneado básica.

### NOTA

Esta imagen es del DS-720D.

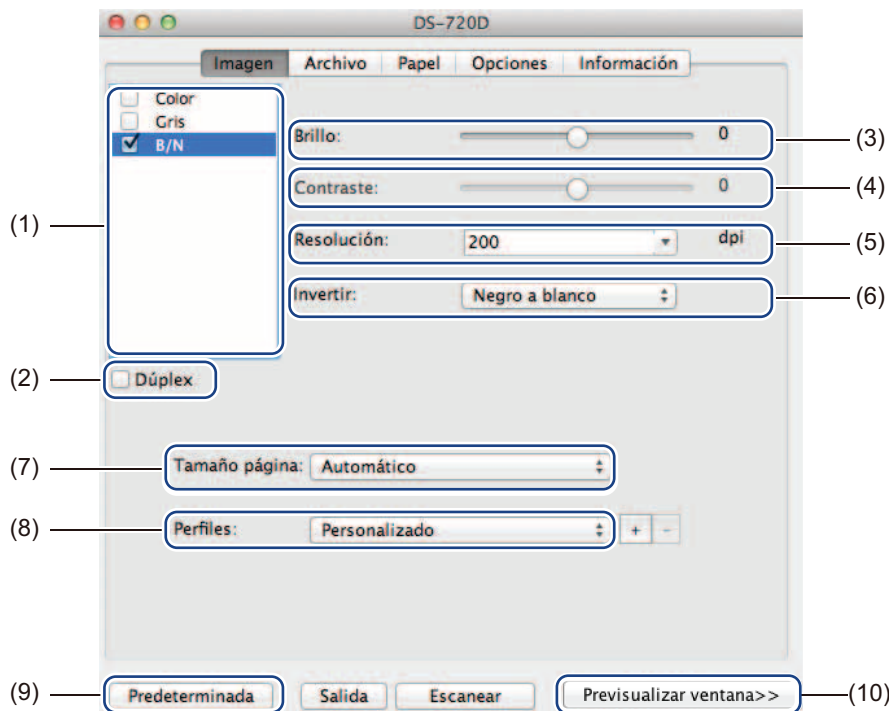

(1)	<b>Cuadro de selección de imagen</b>	Seleccione el tipo de documento que desea escanear.
(2)	<b>Dúplex</b>	(Solo DS-720D) Seleccione la casilla de verificación <b>Dúplex</b> para realizar un escaneado dúplex (a doble cara).
(3)	<b>Brillo</b>	Ajusta la claridad u oscuridad de una imagen. Los valores van de <b>-100 a +100</b> . El valor predeterminado de fábrica es <b>0</b> .
(4)	<b>Contraste</b>	Ajusta los valores entre los tonos más oscuros y más claros de la imagen. Los valores van de <b>-100 a +100</b> . El valor predeterminado de fábrica es <b>0</b> .
(5)	<b>Resolución</b>	Determine la calidad de la imagen escaneada. El valor predeterminado de fábrica es <b>200 ppp</b> .
(6)	<b>Invertir</b>	Invierta el brillo y los colores de la imagen.
(7)	<b>Tamaño página</b>	<b>Tamaño página</b> le permite capturar una parte del documento escaneado. Elija el tamaño de papel en la lista emergente <b>Tamaño página</b> .
(8)	<b>Perfiles</b>	Guarde o cambie la configuración de escaneado en el cuadro de diálogo Propiedades del escáner.

(9)	<b>Predeterminada</b>	Restablezca los valores de <b>esta y todas las demás</b> pestañas de Propiedades con la configuración original de fábrica.
(10)	<b>Previsualizar ventana</b>	<p>Haga clic para obtener una vista previa de la imagen antes de escanearla. Esta imagen de vista previa le ayuda a definir el área de escaneado.</p> <p>Cuando hace clic en <b>Vista previa</b>, empieza el escaneado de la vista previa y la imagen escaneada aparecerá en la <b>Previsualizar ventana</b>. Tenga en cuenta que la imagen escaneada solo sirve para la vista previa y no se guardará.</p>

## Configuración de archivo

Haga clic en la pestaña **Archivo** para establecer la configuración relacionada con el nombre del archivo y el directorio en el que desea guardar la imagen escaneada.

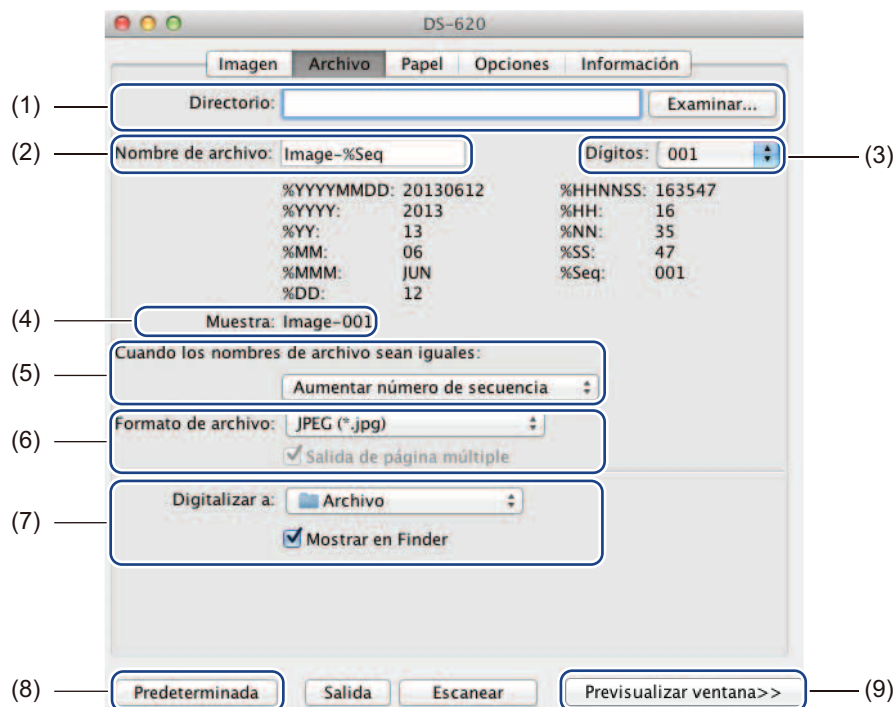

(1)	<b>Directorio</b>	Especifique el directorio en el que desea guardar las imágenes escaneadas.
(2)	<b>Nombre de archivo</b>	Establezca la regla para el nombre de archivo de la imagen escaneada.
(3)	<b>Dígitos</b>	Determine el número inicial del número de secuencia incluido en el nombre de archivo.
(4)	<b>Muestra</b>	Obtenga una vista previa del nombre de archivo que ha establecido.
(5)	<b>Cuando los nombres de archivo sean iguales</b>	Si en el directorio que eligió en <b>Directorio</b> ya existe un archivo con el mismo nombre, cambie el nombre de archivo.
(6)	<b>Formato de archivo</b>	Elija el formato de archivo de la imagen escaneada. Cuando elige <b>TIFF</b> o <b>PDF</b> , está disponible la opción <b>Salida de página múltiple</b> . Puede continuar escaneando el siguiente documento una vez que se haya completado el primer trabajo de escaneo.
(7)	<b>Digitalizar a</b>	Elija la ubicación de destino a la que se enviará la imagen escaneada.
(8)	<b>Predeterminada</b>	Restablezca los valores de <b>esta y todas las demás</b> pestañas de Propiedades con la configuración original de fábrica.
(9)	<b>Previsualizar ventana</b>	Haga clic para obtener una vista previa de la imagen antes de escanearla. Esta imagen de vista previa le ayuda a definir el área de escaneo. Cuando hace clic en <b>Vista previa</b> , empieza el escaneo de la vista previa y la imagen escaneada aparecerá en la <b>Previsualizar ventana</b> . Tenga en cuenta que la imagen escaneada solo sirve para la vista previa y no se guardará.

## Configuración de papel

Haga clic en la pestaña **Papel** para definir los valores relacionados con la salida de la imagen.

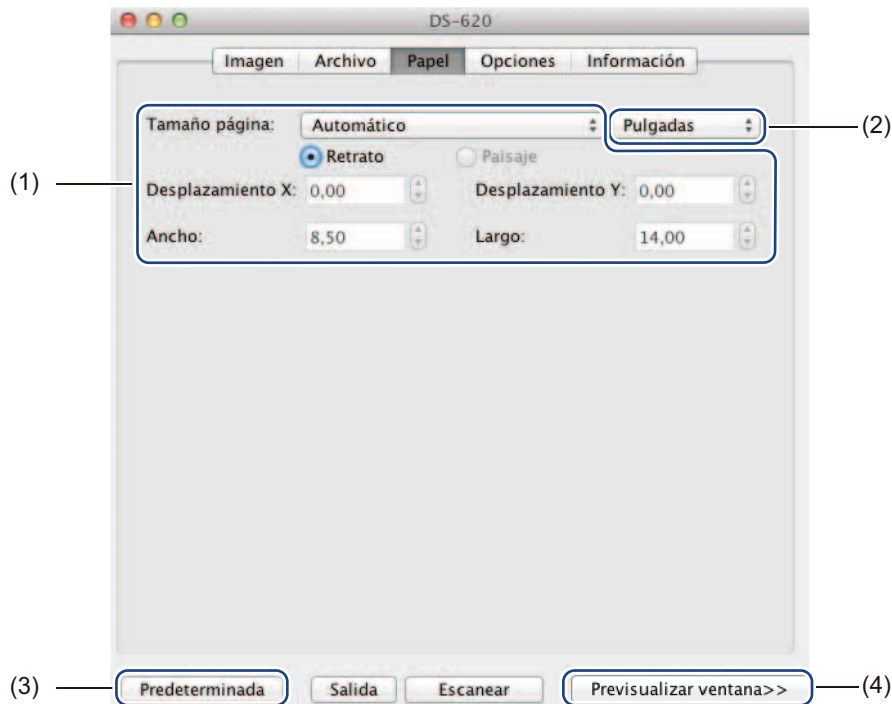

(1)	<b>Tamaño de página</b>	<p><b>Tamaño de página</b> le permite capturar una parte del documento escaneado. Elija el tamaño de papel en la lista emergente <b>Tamaño de página</b>, defina los valores de <b>Desplazamiento X</b> y <b>Desplazamiento Y</b> o especifique el <b>Ancho</b> y el <b>Largo</b> para definir el área de escaneado. Haga clic en <b>Ventana de vista previa</b> (4) para obtener una vista previa de la posición de la imagen a medida que cambia los valores.</p> <ul style="list-style-type: none"> <li>• <b>Desplazamiento X</b> - distancia del borde izquierdo del documento al borde izquierdo del área escaneada.</li> <li>• <b>Desplazamiento Y</b> - distancia del borde superior del documento al borde superior del área escaneada.</li> <li>• <b>Ancho</b> - ancho del área escaneada.</li> <li>• <b>Largo</b> - largo del área escaneada.</li> </ul>
(2)	<b>Unidad</b>	<p><b>Unidad</b> le permite definir el sistema de medición preferido. Seleccione <b>Pulgadas</b>, <b>Milímetros</b> o <b>Píxeles</b> en la lista emergente.</p>
(3)	<b>Predeterminada</b>	<p>Restablezca los valores de <b>esta y todas las demás</b> pestañas de Propiedades con la configuración original de fábrica.</p>
(4)	<b>Previsualizar ventana</b>	<p>Haga clic para obtener una vista previa de la imagen antes de escanearla. Esta imagen de vista previa le ayuda a definir el área de escaneado.</p> <p>Cuando hace clic en <b>Vista previa</b>, empieza el escaneado de la vista previa y la imagen escaneada aparecerá en la <b>Previsualizar ventana</b>. Tenga en cuenta que la imagen escaneada solo sirve para la vista previa y no se guardará.</p>



## Configuración opcional

Haga clic en la pestaña **Opciones** para configurar elementos adicionales del procesamiento de la imagen o calibrar el escáner.

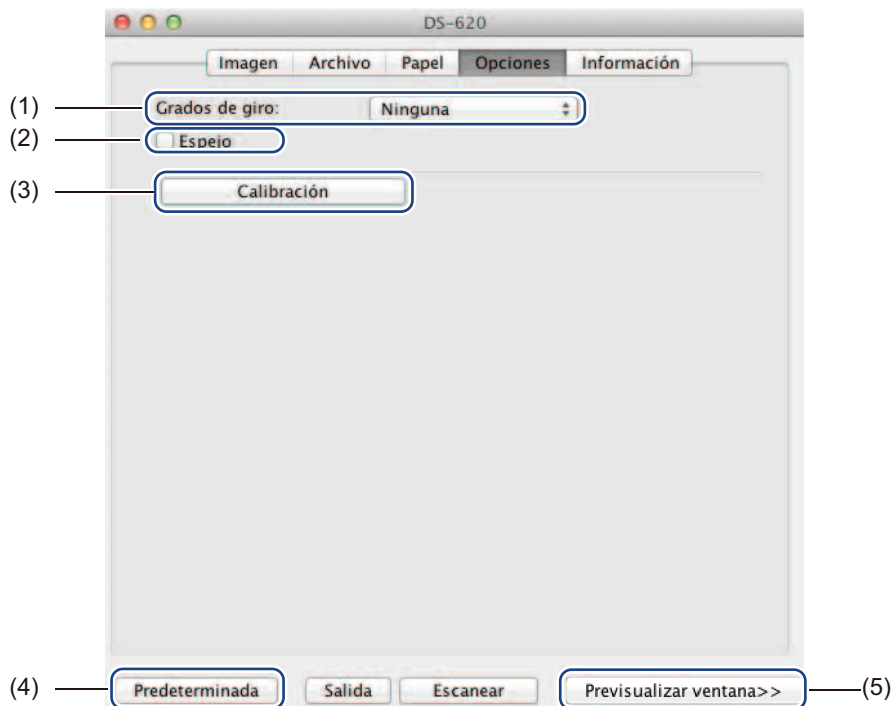

(1)	<b>Grados de giro</b>	Elija el ángulo de rotación en la lista emergente si desea rotar la imagen escaneada.
(2)	<b>Espejo</b>	Seleccione la casilla de verificación <b>Espejo</b> para invertir la imagen.
(3)	<b>Calibración</b>	Calibre el escáner. Para obtener más información, consulte <i>Calibración mediante software (para Macintosh)</i> en la página 39.
(4)	<b>Predeterminada</b>	Restablezca los valores de <b>esta y todas las demás</b> pestañas de Propiedades con la configuración original de fábrica.
(5)	<b>Previsualizar ventana</b>	Haga clic para obtener una vista previa de la imagen antes de escanearla. Esta imagen de vista previa le ayuda a definir el área de escaneado. Cuando hace clic en <b>Vista previa</b> , empieza el escaneado de la vista previa y la imagen escaneada aparecerá en la <b>Previsualizar ventana</b> . Tenga en cuenta que la imagen escaneada solo sirve para la vista previa y no se guardará.

## Información

Haga clic en la pestaña **Información** para visualizar información sobre el sistema y el escáner.

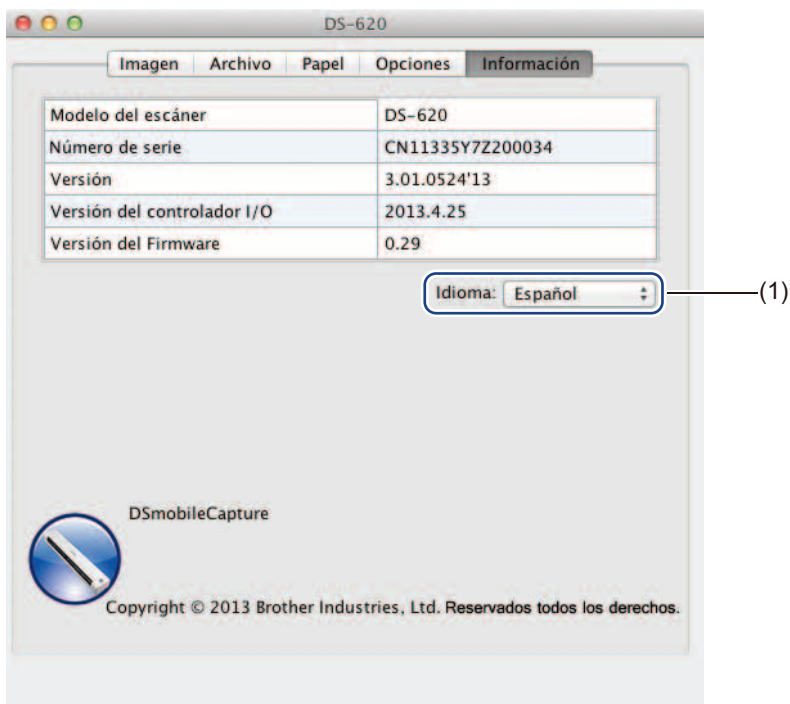

(1)	<b>Idioma</b>	Elija el idioma que desea mostrar en la lista emergente.
-----	---------------	--

## Utilizar Button Manager V2 (para Windows®)

### NOTA

- Para instrucciones más detalladas, consulte la *Guía del usuario de Button Manager V2* en el menú de ayuda de la aplicación.
- Para consultar el menú de ayuda, haga clic con el botón derecho del ratón en el icono **Button Manager V2**  en la bandeja del sistema y, a continuación, haga clic en **Ayuda**.

Utilice uno de estos dos métodos para iniciar de **Button Manager V2**.

### Para mostrar el icono de acceso directo e iniciar de Button Manager V2 desde la bandeja del sistema

- 1 Conecte el cable Micro USB al puerto Micro USB de la parte trasera del escáner. Conecte el cable Micro USB a un puerto USB del ordenador.
- 2 Haga clic en el icono **Button Manager V2**  en la bandeja del sistema en la esquina inferior izquierda de la pantalla del ordenador.
- 3 Se inicia de **Button Manager V2**.

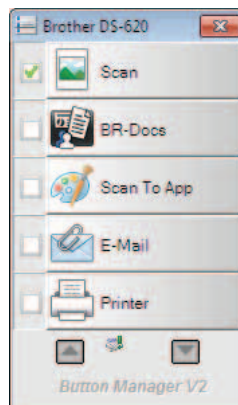

## Para iniciar de **Button Manager V2** desde el botón Inicio de Windows®

- 1 Haga clic en **Inicio**  > **Todos los programas** > **Brother DS-620 (DS-720D) Scanner** > **Button Manager** > **Button Manager V2**.
- 2 Cuando aparezca el cuadro de diálogo **Seleccionar modelo de escáner**, seleccione el modelo del escáner en la lista y, a continuación, haga clic en **Aceptar**.
- 3 Se inicia de **Button Manager V2**.

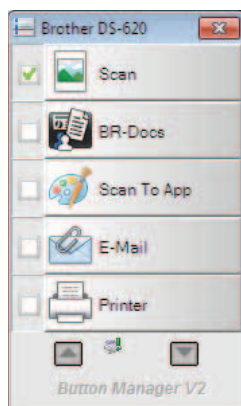

## Métodos de escaneado

---

Hay dos formas de escanear utilizando **Button Manager V2**. Si es necesario, compruebe o cambie la configuración de escaneado antes de escanear.

### Para escanear utilizando el botón de escaneado del Panel de botones de Button Manager V2

- 1 Introduzca un documento en el escáner.
- 2 Inicie de **Button Manager V2**.
- 3 Si es necesario, haga clic con el botón derecho del ratón en el botón de escaneado deseado del Panel de botones de **Button Manager V2** para cambiar la configuración de escaneado.  
Para obtener más información, consulte la *Guía del usuario de Button Manager V2*.
- 4 Para empezar a escanear, haga clic en el botón de escaneado que desee utilizar del Panel de botones de **Button Manager V2**.

### Para escanear utilizando el botón Inicio del escáner

- 1 Introduzca un documento en el escáner.
- 2 Inicie de **Button Manager V2**.
- 3 Si es necesario, haga clic con el botón derecho del ratón en el botón de escaneado deseado del Panel de botones de **Button Manager V2** para cambiar la configuración de escaneado.  
Para obtener más información, consulte la *Guía del usuario de Button Manager V2*.
- 4 Seleccione la casilla de verificación que encontrará a la izquierda del botón de escaneado que desee utilizar.
- 5 Pulse el botón **Inicio** del escáner para empezar a escanear.

## Botones de escaneado del Panel de botones de Button Manager V2 (para Windows<sup>®</sup>)

### Escanear a una imagen

Utilice esta opción para abrir la imagen escaneada con una aplicación específica. Tenga en cuenta que la aplicación ya tiene que estar abierta y en funcionamiento en el ordenador.

Para cambiar la configuración de escaneado, haga clic con el botón derecho del ratón en el botón

**Scan**  Scan (consulte la *Guía del usuario de Button Manager V2*).

- 1 Introduzca un documento en el escáner.
- 2 Inicie de **Button Manager V2**.
- 3 Haga clic en **Scan**  .

Cuando el escaneado haya terminado, la imagen escaneada se insertará en la aplicación abierta y en funcionamiento.

Compruebe el resultado del escaneado para prevenir.

#### NOTA

- Si no se inicia ninguna aplicación o la aplicación está minimizada, la imagen escaneada se guardará en una carpeta predefinida (para obtener más información sobre cómo cambiar la ruta de acceso de la carpeta, consulte la *Guía del usuario de Button Manager V2*).
- Si hay dos o más aplicaciones abiertas, la imagen escaneada aparecerá en la aplicación activa.

### Escanear a BR-Docs

Utilice esta opción para guardar la imagen escaneada en BR-Docs. Para cambiar la configuración

de escaneado, haga clic con el botón derecho del ratón en el botón **BR-Docs**



- 1 Introduzca un documento en el escáner.
- 2 Inicie de **Button Manager V2**.
- 3 Haga clic en **BR-Docs**  para empezar a escanear.

Cuando el escaneado haya terminado, la imagen escaneada se enviará directamente a BR-Docs. Compruebe el resultado del escaneado para prevenir.

#### NOTA

Para obtener más información sobre **BR-Docs**, consulte la *Guía del usuario de Button Manager V2*.

## Escanear a una aplicación

Utilice esta opción para abrir la imagen escaneada en una aplicación que elija de una lista.

Para cambiar la configuración de escaneado, haga clic con el botón derecho del ratón en el botón

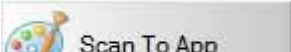

- 1 Introduzca un documento en el escáner.
- 2 Inicie de **Button Manager V2**.
- 3 Haga clic en **Scan To App**  para empezar a escanear.

Cuando el escaneado haya terminado, la imagen escaneada se abrirá en una aplicación que elija de la lista mostrada.

Compruebe el resultado del escaneado para prevenir.

## Escanear a un correo electrónico

Utilice esta opción para adjuntar la imagen escaneada a un correo electrónico.

Para cambiar la configuración de escaneado o el software de correo electrónico, haga clic con el botón

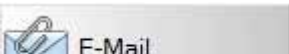

- 1 Introduzca un documento en el escáner.
- 2 Inicie de **Button Manager V2**.
- 3 Haga clic en **E-Mail**  para empezar a escanear.

Cuando el escaneado haya terminado, se iniciará el software de correo electrónico y la imagen escaneada se adjuntará a un correo electrónico en blanco.

Compruebe el resultado del escaneado para prevenir.

## Escanear a una impresora

Utilice esta opción para imprimir la imagen escaneada en la impresora predeterminada.

Para cambiar la configuración de escaneado o la impresora de destino, haga clic con el botón derecho

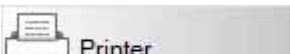

- 1 Introduzca un documento en el escáner.
- 2 Inicie de **Button Manager V2**.
- 3 Haga clic en **Printer**  para empezar a escanear.

Cuando el escaneado haya terminado, la imagen escaneada se imprimirá en la impresora predeterminada. Compruebe el resultado del escaneado para prevenir.

## Escanear a una carpeta compartida

---

Utilice esta opción para guardar la imagen escaneada en una carpeta compartida de su red.

Para cambiar la configuración de escaneado, haga clic con el botón derecho del ratón en el botón

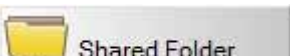

- 1 Introduzca un documento en el escáner.
- 2 Inicie de **Button Manager V2**.
- 3 Haga clic en **Shared Folder**  para empezar a escanear.

Cuando el escaneado haya terminado, la imagen escaneada se enviará directamente a la carpeta compartida.

Compruebe el resultado del escaneado para prevenir.

## Escanear a un servidor FTP

---

Utilice esta opción para guardar la imagen escaneada en una carpeta de su servidor FTP.

Para cambiar la configuración de escaneado, haga clic con el botón derecho del ratón en el



- 1 Introduzca un documento en el escáner.
- 2 Inicie de **Button Manager V2**.
- 3 Haga clic en **FTP**  para empezar a escanear.

Cuando el escaneado haya terminado, la imagen escaneada se enviará directamente a la carpeta de su servidor FTP.

Compruebe el resultado del escaneado para prevenir.





# 6

## Calibración del escáner

Calibre el escáner únicamente si las imágenes empiezan a verse borrosas, el color no se ve normal (más oscuro de lo normal), después de 8.000 escaneados o si el escáner ha permanecido almacenado sin ser utilizado por un largo período de tiempo.

Necesitará la hoja de calibración que iba incluida con el escáner para realizar la calibración con éxito.

### Calibración mediante software (para Windows®)

- 1 Haga doble clic en el acceso directo de **DSmobileCapture**  en el escritorio.
- 2 Aparecerá el cuadro de diálogo **Seleccionar modelo de escáner**. Seleccione **TWAIN** en **Tipo de controlador**, seleccione **Brother DS-620 (DS-720D)** en **Modelo de escáner** y, a continuación, haga clic en **Aceptar**.
- 3 Se inicia **DSmobileCapture**.
- 4 Haga clic en **Configuración** .

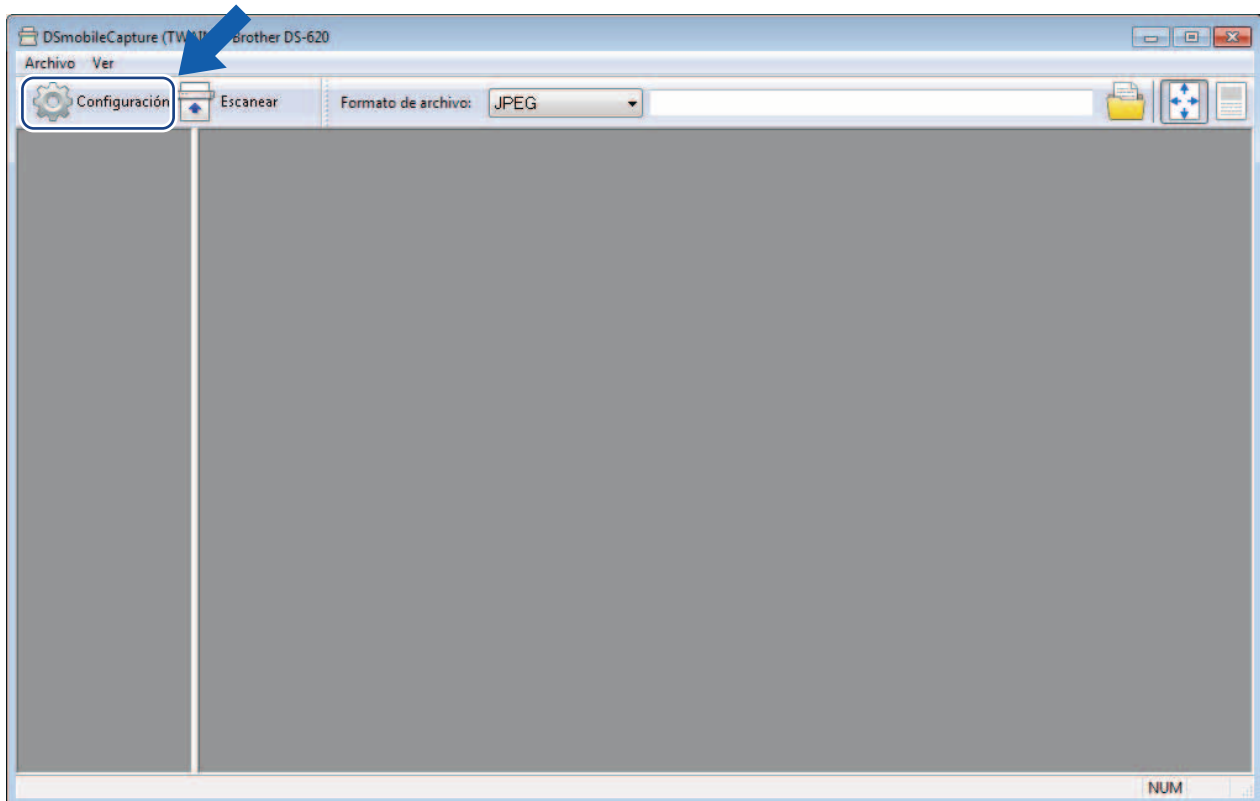

- 5 Haga clic en la pestaña **Opciones**.
- 6 Haga clic en **Calibración** para empezar a calibrar el escáner.

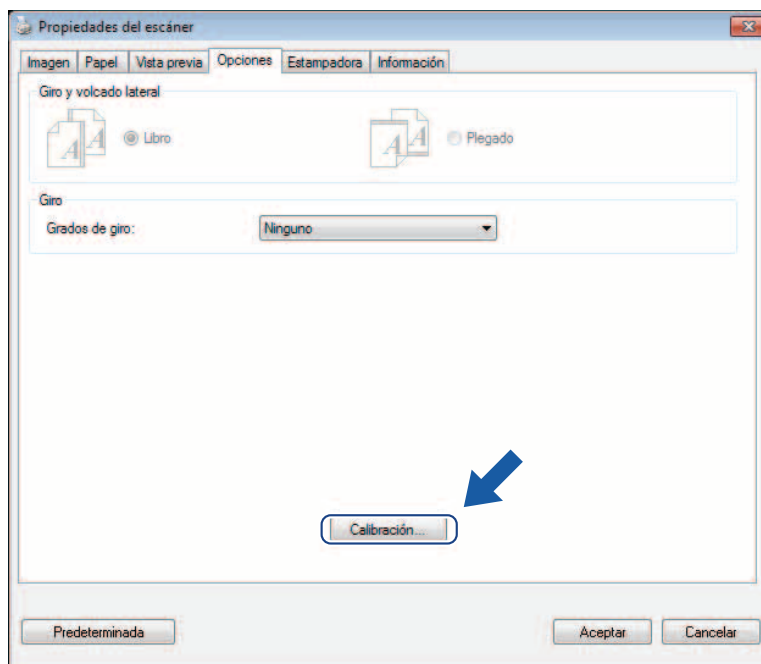

- 7 Aparecerá un mensaje que le indica que introduzca la hoja de calibración.

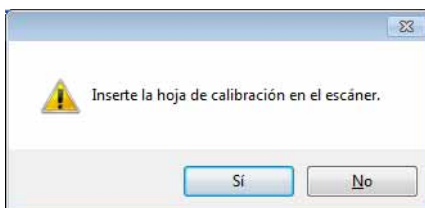

- 8 Sujete los bordes de la hoja de calibración e introdúzcala en la ranura de alimentación como se muestra a continuación. Haga clic en **Sí**.

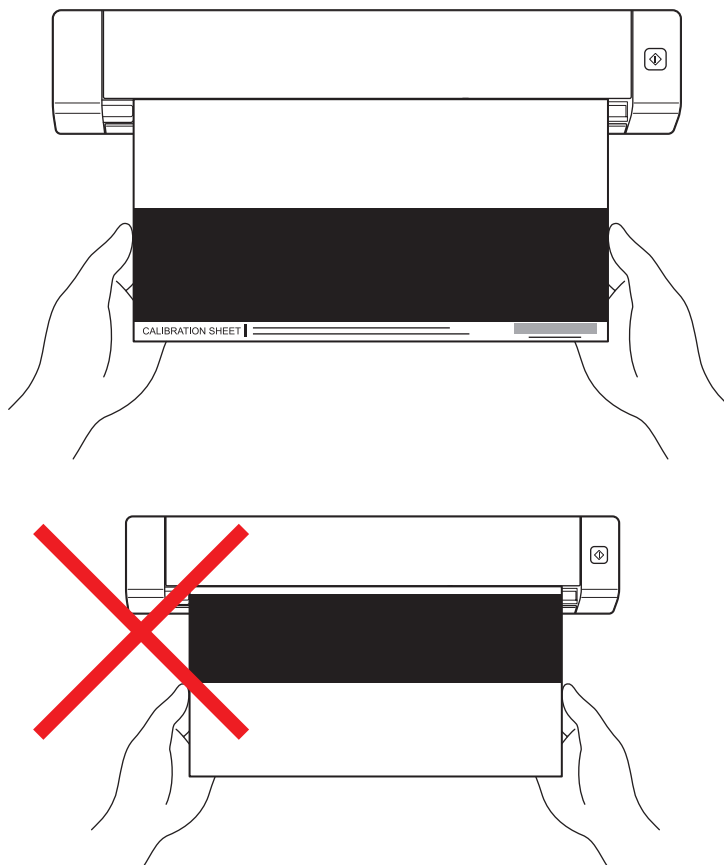

### NOTA

Sujete únicamente los bordes de la hoja de calibración y procure no tocar el área blanca o negra. Dejar marcas o huellas dactilares en esta hoja puede provocar errores de calibración.

- 9 El escaneado empieza automáticamente.
- 10 Una vez que se ha escaneado la hoja de calibración, aparece el mensaje **La calibración se realizó correctamente** en la pantalla, que indica que la calibración ha finalizado. Haga clic en **Aceptar** para terminar la calibración, y a continuación haga clic en **Aceptar** para cerrar la pantalla **Opciones**.

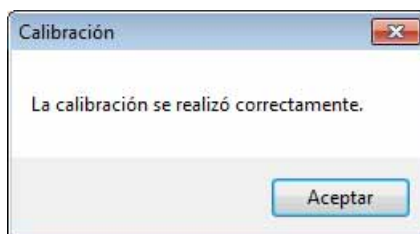

### NOTA

Si aparece el mensaje **La calibración ha fallado** en la pantalla, retire el cable Micro USB del ordenador. Vuelva a conectar el cable Micro USB al ordenador y realice de nuevo la calibración. Si la calibración vuelve a fallar, compruebe que el cabezal de impresión del escáner esté limpio.

## Calibración mediante software (para Macintosh)

- 1 Haga doble clic en el acceso directo de **DSmobileCapture**  en el escritorio.
- 2 Se inicia **DSmobileCapture**.
- 3 Haga clic en la pestaña **Opciones**.
- 4 Haga clic en **Calibración** para empezar a calibrar el escáner.

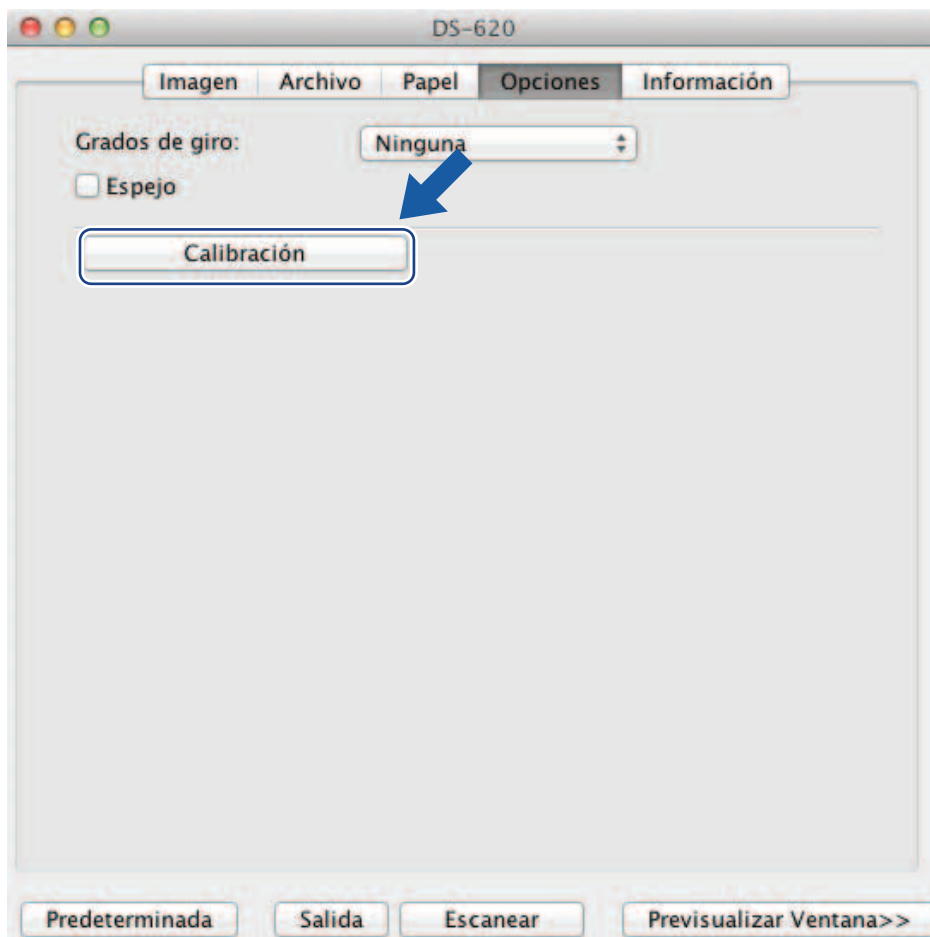

- 5 Aparecerá un mensaje que le indica que introduzca la hoja de calibración.



- 6 Sujete los bordes de la hoja de calibración e introdúzcala en la ranura de alimentación como se muestra a continuación. Haga clic en **Aceptar**.

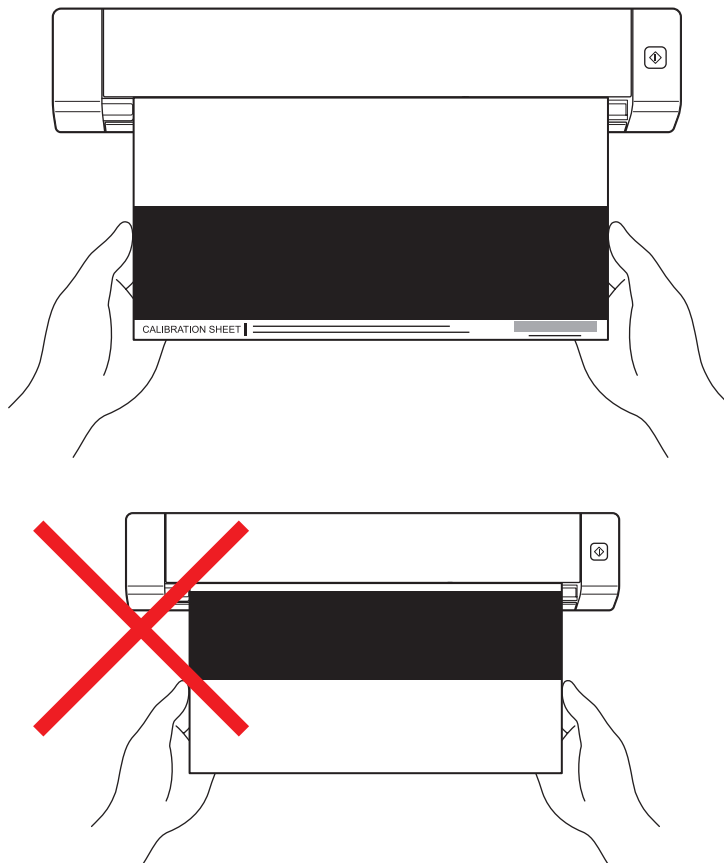

## NOTA

Sujete únicamente los bordes de la hoja de calibración y procure no tocar el área blanca o negra. Dejar marcas o huellas dactilares en esta hoja puede provocar errores de calibración.

- 7 El escaneado empieza automáticamente.
- 8 Una vez que se ha escaneado la hoja de calibración, aparece el mensaje **La calibración se realizó correctamente.** en la pantalla, que indica que la calibración ha finalizado correctamente. Haga clic en **Aceptar** para terminar la calibración.

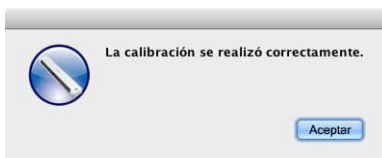

## NOTA

Si aparece el mensaje **La calibración ha fallado** en la pantalla, retire el cable Micro USB del ordenador. Vuelva a conectar el cable Micro USB al ordenador y realice de nuevo la calibración. Si la calibración vuelve a fallar, compruebe que el cabezal de impresión del escáner esté limpio.

## IMPORTANTE

No utilice disolventes ni líquidos corrosivos, como alcohol, queroseno, etc., para limpiar ninguna parte del escáner o podría dañar el plástico de forma permanente.

## Limpieza del exterior del escáner

Para evitar la acumulación de polvo, recomendamos limpiar el exterior del escáner periódicamente.

- 1 Retire el cable Micro USB tanto del escáner como del ordenador.
- 2 Limpie el exterior del escáner con un paño seco, suave y sin pelusa.  
Si es necesario, limpie el exterior con un paño ligeramente humedecido con agua o detergente diluido y termine con un paño seco.
- 3 Vuelva a conectar el cable Micro USB al escáner y al ordenador.

## Limpieza del interior del escáner

Para mantener la calidad de la imagen escaneada, limpie el interior del escáner periódicamente. Si aparecen líneas o franjas verticales en las imágenes escaneadas, significa que es momento de limpiar el escáner.

- 1 Retire el cable Micro USB tanto del escáner como del ordenador.
- 2 Abra la cubierta superior del escáner.

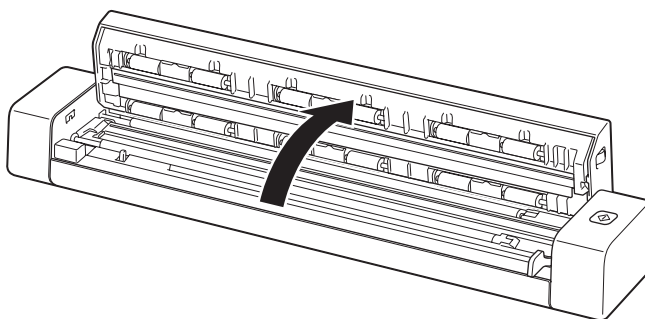

- 3 Limpie cuidadosamente la banda de cristal de escaneado y los rodillos de alimentación con el paño de limpieza proporcionado.

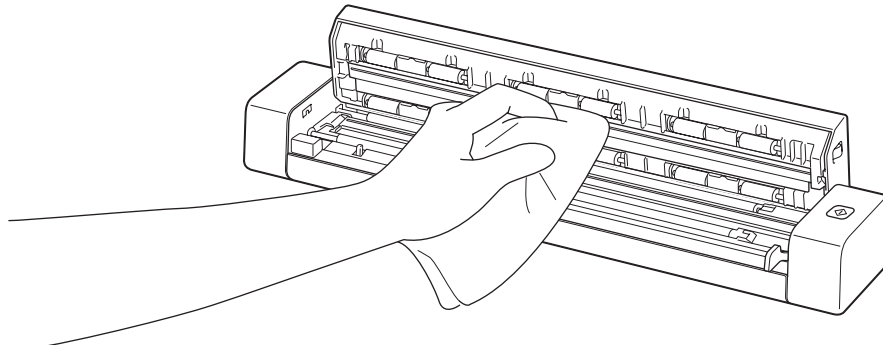

- 4 Cierre la cubierta superior.
- 5 Vuelva a conectar el cable Micro USB al escáner y al ordenador.

**IMPORTANTE**

Para recibir asistencia técnica, debe ponerse en contacto con el Centro de atención al cliente del país en el que adquirió el escáner. Para obtener más información, consulte *Para contactar con el servicio de atención al cliente* en la página 54. Las llamadas se deben realizar **desde** ese país.

Si considera que hay un problema con el escáner, compruebe la tabla siguiente y siga los consejos.

La mayoría de los problemas podrá resolverlos usted fácilmente. Si necesita más ayuda, consulte el Brother Solutions Center en <http://solutions.brother.com/>, donde encontrará las preguntas frecuentes y consejos para la solución de problemas.

El uso de suministros que no sean de Brother puede afectar a la calidad de escaneado, al rendimiento del hardware y a la fiabilidad del producto.

**Mensajes de error y de mantenimiento**

Mensaje de error	Causa	Acción
<b>Controlador ocupado.</b>	La aplicación de escaneado en uso se ha bloqueado, o el controlador del escáner está bloqueado por derechos de administrador.	Retire el cable Micro USB del ordenador. Vuelva a conectar el cable Micro USB al ordenador e inicie la aplicación de nuevo.
<b>Se ha producido un atasco de papel. Abra la cubierta superior y retire el papel atascado tirando de él hacia delante. A continuación, vuelva a intentarlo.</b>	Se ha producido un atasco de papel.	Abra la cubierta superior y retire el papel tirando de él hacia delante. A continuación, cierre la cubierta superior.
<b>La tapa del alimentador de documentos manual está abierta.</b>	La cubierta superior del escáner está abierta cuando se inicia el escaneado.	Cierre la cubierta superior y empiece a escanear de nuevo.
<b>No hay papel en el alimentador manual de documentos.</b>	No hay ningún documento en la ranura de alimentación.	Coloque el documento en la ranura de alimentación y empiece a escanear de nuevo.
<b>No se puede encontrar el escáner.</b>	El escáner no está conectado al ordenador.	Compruebe que el cable Micro USB que conecta el escáner al ordenador está debidamente conectado.
<b>Error del sistema.</b>	El sistema operativo no reconoce el escáner.	<ul style="list-style-type: none"> <li>■ Compruebe que el cable Micro USB que conecta el escáner al ordenador está debidamente conectado.</li> <li>■ Reinicie el ordenador.</li> </ul>



Mensaje de error	Causa	Acción
<b>La calibración ha fallado. Reinicie el equipo.</b>	Un error ha provocado que fallara la calibración. Por ejemplo, la hoja de calibración no se ha introducido en la dirección adecuada.	<ul style="list-style-type: none"> <li>■ Retire el cable Micro USB del ordenador. Vuelva a conectar el cable Micro USB al ordenador y realice de nuevo la calibración.</li> <li>■ Introduzca la hoja de calibración en la dirección adecuada.</li> <li>• Para Windows®: para realizar la calibración mediante software, consulte <i>Calibración mediante software (para Windows®)</i> en la página 36.</li> <li>• Para Macintosh: para realizar la calibración mediante software, consulte <i>Calibración mediante software (para Macintosh)</i> en la página 39.</li> </ul>

## Solución de problemas

### Problemas de escaneado

Problema	Causa	Sugerencias
El escáner no se enciende.	El cable Micro USB proporcionado no está conectado de forma segura.	Asegúrese de que el cable Micro USB esté conectado de forma segura al escáner y al ordenador.
El ordenador no reconoce el escáner cuando está conectado mediante el cable Micro USB.	Puede suceder por varias causas.	Asegúrese de que el cable Micro USB esté conectado de forma segura al escáner y al ordenador. Retire el cable Micro USB y vuelva a conectar el cable Micro USB al escáner y al ordenador.
Las imágenes escaneadas tienen líneas negras, espacios en blanco o son en general de mala calidad.	Este problema ocurre si el escáner no se ha calibrado correctamente o si un objeto extraño, como un clip o un papel rasgado, está atascado en el escáner.	<ol style="list-style-type: none"> <li>1. Compruebe la ranura del alimentador de documentos y asegúrese de que esté despejada. Si encuentra objetos extraños, retírelos del escáner.</li> <li>2. Calibre el escáner (consulte <i>Calibración del escáner</i> en la página 36).</li> </ol> <p>Si la calidad de escaneado no ha mejorado después de calibrar el escáner:</p> <ol style="list-style-type: none"> <li>1. Limpie el escáner (consulte <i>Mantenimiento del escáner</i> en la página 41).</li> <li>2. Calibre el escáner de nuevo.</li> </ol>

Problema	Causa	Sugerencias
El documento no se ha escaneado correctamente.	Las guías para documentos no están ajustadas para adaptarse al ancho del documento.	Ajuste la guía para documentos para que se adapte al ancho del documento.
	Los ajustes no son apropiados para el documento. Por ejemplo, se ha alimentado un documento de tamaño A4 cuando estaba seleccionado A5 como tamaño de documento.	Asegúrese de que los ajustes del tamaño del documento sean apropiados para el documento. Para Windows®: consulte <i>Configuración de papel</i> en la página 17. Para Macintosh: consulte <i>Configuración de papel</i> en la página 27.
La velocidad de escaneado es demasiado baja.	La resolución no es apropiada para el documento.	Disminuya la resolución del escáner. Para Windows®: consulte <i>Configuración de imagen</i> en la página 16. Para Macintosh: consulte <i>Configuración de imagen</i> en la página 24.
El escáner está conectado, pero no alimenta el documento ni hace nada.	El documento no está colocado correctamente.	Introduzca el documento hasta que note que el borde superior del documento toca el interior del escáner.
	El documento es demasiado fino o demasiado grueso.	Compruebe que el documento sea aceptable (consulte <i>Especificaciones de los documentos</i> en la página 6). Si el documento no es el problema: 1. Compruebe que el cable Micro USB que conecta el escáner al ordenador esté conectado de forma segura. 2. Vuelva a instalar el controlador del escáner desde el DVD-ROM.
	La cubierta superior del escáner está abierta.	Cierre la cubierta superior y empiece a escanear de nuevo.
El documento se ha atascado.	Puede suceder por varias causas.	Abra la cubierta superior del escáner y saque cuidadosamente el documento. Asegúrese de que no queda ningún trozo de papel dentro del escáner.
	El documento no es aceptable para el equipo (por ejemplo, si el papel es demasiado largo).	<ul style="list-style-type: none"> <li>■ Asegúrese de que el documento sea aceptable para el equipo (consulte <i>Especificaciones de los documentos</i> en la página 6).</li> <li>■ Utilice la hoja portadora proporcionada (consulte <i>Cargar la hoja portadora</i> en la página 10).</li> </ul>
El escáner se calienta.	Es normal que el escáner emita una cantidad pequeña de calor después del uso prolongado.	Si el escáner despidе un olor extraño o está un poco caliente al tacto, retire inmediatamente el cable Micro USB del escáner y el ordenador.

Problema	Causa	Sugerencias
La calidad de escaneado es baja.	Se ha acumulado polvo de papel dentro del escáner.	Limpie el escáner (consulte <i>Mantenimiento del escáner</i> en la página 41).
	Debe realizarse una calibración.	<p>Realice la calibración.</p> <ul style="list-style-type: none"> <li>• Para Windows®: para realizar la calibración mediante software, consulte <i>Calibración mediante software (para Windows®)</i> en la página 36.</li> <li>• Para Macintosh: para realizar la calibración mediante software, consulte <i>Calibración mediante software (para Macintosh)</i> en la página 39.</li> </ul>
	La resolución del escáner es demasiado baja.	<p>Aumente la resolución del escáner.</p> <p>Para Windows®: consulte <i>Configuración de imagen</i> en la página 16.</p> <p>Para Macintosh: consulte <i>Configuración de imagen</i> en la página 24.</p>
Los colores de la imagen escaneada son oscuros.	La configuración no es apropiada para el tipo de documento que se está escaneando.	<p>Ajuste la configuración de escaneado.</p> <p>Para Windows®: consulte <i>Configuración de imagen</i> en la página 16.</p> <p>Para Macintosh: consulte <i>Configuración de imagen</i> en la página 24.</p>
	Debe realizarse una calibración.	<p>Realice la calibración.</p> <ul style="list-style-type: none"> <li>• Para Windows®: para realizar la calibración mediante software, consulte <i>Calibración mediante software (para Windows®)</i> en la página 36.</li> <li>• Para Macintosh: para realizar la calibración mediante software, consulte <i>Calibración mediante software (para Macintosh)</i> en la página 39.</li> </ul>
La función OCR no funciona.	La resolución del escáner es demasiado baja.	<p>Aumente la resolución del escáner.</p> <p>Para Windows®: utilice <b>PaperPort™ 12SE</b> para aumentar la resolución.</p> <p>Para Macintosh: utilice <b>Presto! PageManager 9</b> para aumentar la resolución.</p>
	(Usuarios de Windows®) No se ha instalado Nuance PaperPort™ 12SE en el ordenador.	Asegúrese de haber instalado Nuance PaperPort™ 12SE desde el DVD-ROM proporcionado.
	(Usuarios de Macintosh) Presto! No se ha instalado PageManager en el ordenador.	Asegúrese de haber instalado Presto! PageManager desde el DVD-ROM proporcionado.

Problema	Causa	Sugerencias
La imagen escaneada aparece inclinada (sesgada).	Las guías para documentos del escáner no están ajustadas para adaptarse al ancho del documento.	Ajuste la guía para documentos para que se adapte al ancho del documento.
En la imagen escaneada aparecen líneas o franjas verticales. 	Es escáner está la luz directa del sol.	• Mueva el escáner hacia el interior o sáquelo de la luz directa del sol.
	Una fuente de luz está cerca del escáner.	• Aleje el escáner de la fuente de luz.
Se observa un traspaso de tinta en la imagen escaneada.	El documento es demasiado fino.	Compruebe que el documento sea aceptable (consulte <i>Especificaciones de los documentos</i> en la página 6).
	La configuración del contraste no es apropiada.	Aumente el nivel de contraste. Para Windows®: consulte <i>Configuración de imagen</i> en la página 16. Para Macintosh: consulte <i>Configuración de imagen</i> en la página 24.
(solo <b>DS-720D</b> ) No se puede realizar el escaneado a doble cara.	La configuración del escaneado a doble cara no está configurada en <b>DSmobileCapture</b> .	Selecciona la casilla de verificación <b>Dúplex</b> de la pestaña <b>Imagen</b> en <b>DSmobileCapture</b> .

## Problemas de software

Problema	Causa	Sugerencias
Cuando pulso <b>Escanear</b> en el software de escaneado, aparece un mensaje de error: <b>Instale el escáner o El escaneado se ha anulado porque el escáner no está encendido o no está conectado adecuadamente.</b>	Este mensaje de error aparece si el ordenador no reconoce el escáner.	1. Asegúrese de que el escáner esté conectado adecuadamente. 2. Compruebe que el cable Micro USB funcione y que no esté raído ni dañado de ninguna manera. Si el error aún aparece después de haber comprobado que el cable Micro USB está conectado adecuadamente, vuelva a instalar el controlador del escáner desde el DVD-ROM.
No puedo instalar los controladores del escáner. (Windows®)	Es posible que no le hayan dado derechos de administrador.	Inicie sesión en Windows® con derechos de administrador.

Problema	Causa	Sugerencias
No puedo instalar los controladores del escáner. (Macintosh)	Es posible que no le hayan dado derechos de administrador.	Desde el menú Apple, seleccione <b>Preferencias del sistema &gt; Sistema &gt; Usuarios y grupos</b> . El panel izquierdo de la ventana muestra la lista de cuentas actuales, una de las cuales debe ser su nombre con la palabra "Administrador" debajo. Si este <u>no</u> es el caso, póngase en contacto con el administrador del sistema.
El tamaño del archivo es demasiado grande.	El tamaño del archivo dependerá de muchos factores. El tamaño físico del documento y la cantidad de texto/gráficos en cada página son factores que afectarán al tamaño del archivo resultante. Estos factores no se pueden cambiar.	Para producir el archivo escaneado más pequeño para un documento dado, utilice la resolución más baja y el modo Blanco y negro, y escanee la menor área posible. Utilizar la configuración opuesta (escaneado con la máxima resolución, en el modo Color, y escaneado de la mayor área posible) producirá el archivo de mayor tamaño. Para Windows®: consulte <i>Cambiar la configuración de escaneado en DSmobileCapture (para Windows®)</i> en la página 15. Para Macintosh: consulte <i>Cambiar la configuración de escaneado en DSmobileCapture (para Macintosh)</i> en la página 24.

## Otros problemas

Problema	Causa	Sugerencias
No tengo o he perdido la hoja de calibración.	Puede suceder por varias causas.	La hoja de calibración satinada especial que iba incluida con el escáner le dará los mejores resultados de calibración. Para solicitar una nueva hoja de calibración, diríjase al Brother Solutions Center en <a href="http://solutions.brother.com/">http://solutions.brother.com/</a> u obtenga los datos de contacto de su oficina Brother local en <a href="http://www.brother.com/">http://www.brother.com/</a>
Quiero utilizar un concentrador USB.	Puede suceder por varias causas.	Un concentrador USB podría no ser capaz de proporcionar suficiente energía al escáner.

# A

## Apéndice A

### Especificaciones

#### NOTA

Este capítulo incluye un resumen de las especificaciones del escáner. Para más especificaciones, visite la página del producto de su escáner en <http://www.brother.com/> y haga clic en la pestaña **Especificaciones**.

#### Especificaciones generales

		DS-620	DS-720D	
<b>Fuente de alimentación</b>		Alimentación a través de bus USB 5 V CC		
<b>Consumo de energía</b>	<b>Escaneado</b>	2,5 W 500 mA o inferior		
	<b>Listo</b>	1,0 W 200 mA o inferior		
<b>Dimensiones</b>	<b>Ancho</b>	290,5 mm		
	<b>Alto</b>	36,7 mm	40,7 mm	
	<b>Profundidad</b>	52,5 mm	66,9 mm	
<b>Peso</b>		Aprox. 400 g	Aprox. 500 g	
<b>Temperatura</b>	<b>En funcionamiento</b>	De 5 a 35 °C		
<b>Humedad</b>	<b>En funcionamiento</b>	De 15 a 85%		
	<b>Almacenamiento</b>	De 10 a 90%		
<b>Tamaño del documento</b>	<b>Una hoja</b>	<b>Ancho</b>	De 55 a 215,9 mm	
		<b>Longitud</b>	Escaneado a una cara 90 a 812,8 mm	
			-	escaneado a doble cara (solo DS-720D) 90 a 406,4 mm

## Escáner

		DS-620	DS-720D
<b>En color/negro</b>		Sí/Sí	
<b>Escaneado Dúplex</b>		No	Sí
<b>Compatible con TWAIN</b>	<b>Windows®</b>	Windows® XP <sup>1</sup> /Windows Vista®/Windows® 7/Windows® 8	
	<b>Macintosh</b>	Mac OS X 10.6.x, 10.7.x, 10.8.x <sup>2</sup>	
<b>Profundidad de color</b>	<b>Entrada</b>	Procesamiento de color de 48 bits	
	<b>Salida</b>	Procesamiento de color de 24 bits	
<b>Resolución</b>	<b>Óptica</b>	Hasta 600 × 600 ppp	
	<b>Interpolada</b>	1200 ppp	
<b>Ancho de escaneado</b>		Hasta 216 mm	
<b>Escala de grises</b>	<b>Entrada</b>	16 bits	
	<b>Salida</b>	8 bits	
<b>Velocidad máx. de escaneado</b>		Mono 8,0 ppm (7,5 segundos (Letter) hasta 300 ppp) 7,5 ppm (8 segundos (A4) hasta 300 ppp) 4,3 ppm (14,1 segundos (Letter) por encima de 400 ppp) 4 ppm (15 segundos (A4) por encima de 400 ppp) Color 8,0 ppm (7,5 segundos (Letter) hasta 300 ppp) 7,5 ppm (8 segundos (A4) hasta 300 ppp) 4,3 ppm (14,1 segundos (Letter) por encima de 400 ppp) 4 ppm (15 segundos (A4) por encima de 400 ppp)	
<b>Velocidad máx. de escaneado Dúplex</b>		-	Mono 5,3 ppm (11,3 segundos (Letter) hasta 300 dpi) 5 ppm (12 segundos (A4) hasta 300 dpi) 3 ppm (19,8 segundos (Letter) más de 400 dpi) 2,9 ppm (21 segundos (A4) más de 400 dpi) Color 5,3 ppm (11,3 segundos (Letter) hasta 300 dpi) 5 ppm (12 segundos (A4) hasta 300 dpi) 3 ppm (19,8 segundos (Letter) más de 400 dpi) 2,9 ppm (21 segundos (A4) más de 400 dpi)

<sup>1</sup> En esta guía del usuario, Windows® XP incluye Windows® XP Home Edition y Windows® XP Professional.

<sup>2</sup> Para obtener las últimas actualizaciones de controladores para la versión de Mac OS X que está utilizando, visítenos en <http://solutions.brother.com/>

## Interfaces

---

USB	USB 2.0 Hi-Speed <sup>1, 2</sup> Utilice un cable USB 2.0 (tipo A/B) cuya longitud no supere los 1,2 metros.
-----	---

<sup>1</sup> El escáner dispone de una interfaz USB 2.0 Hi-Speed. Asimismo, el escáner puede conectarse a un equipo que disponga de una interfaz USB 1.1.

<sup>2</sup> Los puertos USB de terceros no son compatibles.



## Requisitos del ordenador

SISTEMAS OPERATIVOS Y FUNCIONES DE SOFTWARE COMPATIBLES							
Plataforma y versión del sistema operativo del ordenador		Velocidad mínima del procesador	Memoria RAM mínima	Memoria RAM recomendada	Espacio en el disco duro para instalación		Interfaz de PC compatible
					Para controladores	Para Aplicaciones	
Sistema operativo Windows®	Windows® XP Home	Intel® Core™2 Duo o equivalente	1 GB	2 GB	80 MB	1,2 GB	USB
	Windows® XP Professional						
	Windows® XP Professional x64 Edition	CPU compatible con 64 bits (Intel®64 o AMD64)	1 GB	2 GB			
	Windows Vista®	Intel® Core™2 Duo o CPU equivalente compatible con 64 bits (Intel®64 o AMD64)	1 GB	2 GB	80 MB	1,2 GB	
	Windows® 7	Intel® Core™2 Duo o CPU equivalente compatible con 64 bits (Intel®64 o AMD64)	1 GB (32 bits) 2 GB (64 bits)	2 GB (32 bits) 4 GB (64 bits)	80 MB	1,2 GB	
Windows® 8	Intel® Core™ i3 o CPU equivalente compatible con 64 bits (Intel®64 o AMD64)	1 GB (32 bits) 2 GB (64 bits)	2 GB (32 bits) 4 GB (64 bits)	80 MB	1,2 GB		
Sistema operativo Macintosh	Mac OS X 10.6.x	Procesador Intel®	1 GB	2 GB	80 MB	400 MB	USB
	Mac OS X 10.7.x	Procesador Intel®	1 GB	2 GB			
	Mac OS X 10.8.x	Procesador Intel®	2 GB	4 GB			

Para obtener las últimas actualizaciones de controladores, visite <http://solutions.brother.com>

Todos los nombres de marcas comerciales, marcas y productos son propiedad de sus respectivas compañías.

## Contactar con Brother

### IMPORTANTE

---

Para recibir asistencia técnica, póngase en contacto con el Centro de atención al cliente del país en el que adquirió el escáner. Para obtener más información, consulte *Para contactar con el servicio de atención al cliente* en la página 54. Las llamadas se deben realizar **desde** ese país.

---

### Registrar el producto

---

Registrando el producto con Brother International Corporation, quedará registrado como el propietario original del producto. Registrar el producto con Brother:

- puede servir como confirmación de la fecha de adquisición del producto si pierde la factura
- puede apoyar una reclamación al seguro en caso de pérdida del producto cubierta por el seguro
- nos ayudará a comunicarle mejoras del producto y ofertas especiales

Complete la Hoja de prueba y registro de garantía de Brother o, para su comodidad y como forma más eficaz de registrar el nuevo producto, regístrelo en línea en

<http://www.brother.com/registration/>

### Preguntas frecuentes

---

El Brother Solutions Center es un recurso integral para todas las necesidades de los equipos Brother. Puede descargar los documentos de software y las utilidades más recientes, leer las preguntas frecuentes y los consejos para la solución de problemas y aprender a sacar el máximo partido del producto Brother.

<http://solutions.brother.com/>

En el Brother Solutions Center puede comprobar si hay actualizaciones de los controladores de Brother. Para mantener actualizado el rendimiento del equipo, compruebe en el Brother Solutions Center si existen nuevas actualizaciones del firmware.

## **Para contactar con el servicio de atención al cliente**

---

Visite <http://www.brother.com/> para obtener los datos de contacto de la oficina local de Brother.

Visite <http://www.brother.co.uk/> para accesorios y suministros de Brother.

## Soporte técnico (para PageManager y BizCard)

Dirección de correo electrónico: [tech@newsoft.eu.com](mailto:tech@newsoft.eu.com)

### NOTA

---

Para otras cuestiones, consulte *Para contactar con el servicio de atención al cliente* en la página 54.

---