

brother

TZe
TAPE**HS**
TUBE

GUÍA DE CONFIGURACIÓN RÁPIDA

P-touch

E550W

Lea esta guía del usuario antes de utilizar la P-touch. Deje la guía del usuario a mano para poder consultarla en el futuro. Visítenos en la web <http://solutions.brother.com/>, donde encontrará más información sobre el producto y las respuestas a las preguntas más frecuentes (FAQs).

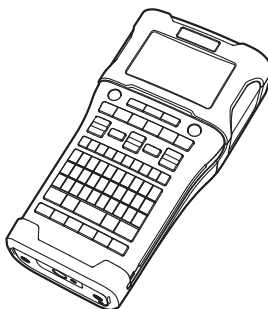

www.brother.com

INTRODUCCIÓN

Gracias por comprar el modelo E550W de la P-touch.

Su nueva E550W es una rotuladora intuitiva, fácil de utilizar y con muchas funciones que produce etiquetas de alta calidad y con un aspecto profesional.

Este manual contiene algunos procedimientos básicos y de seguridad para poder utilizar la P-touch. Lea detenidamente este manual antes de empezar a utilizarla y consérvelo a mano para futuras consultas.

Manuales disponibles

Los siguientes manuales se encuentran disponibles para esta P-touch. Los manuales más recientes se pueden descargar desde Brother Solutions Center en <http://solutions.brother.com/>

Guía de configuración rápida (esta guía)

Esta guía proporciona información que debe leer antes de utilizar la P-touch, por ejemplo, información de configuración.

Guía del usuario (manual en PDF del CD-ROM incluido)

Esta guía proporciona información sobre el uso de la P-touch junto con sugerencias detalladas para la solución de problemas.

Guía del usuario en red para E550W

Esta guía proporciona información sobre la configuración de red. Se puede descargar desde Brother Solutions Center en <http://solutions.brother.com/>

Aplicaciones disponibles para utilizar con ordenadores

P-touch Editor

P-touch Transfer Manager

P-touch Update Software

Consulte "Uso del software de la P-touch" en la página 41 para obtener más información.

Aplicaciones disponibles para utilizar con dispositivos móviles

Brother ofrece diversas aplicaciones para utilizar con la P-touch, incluidas aplicaciones que le permiten imprimir directamente en su iPhone, iPad e iPod touch de Apple o en su smartphone de Android™, así como aplicaciones que le permiten transferir datos a la P-touch de forma inalámbrica, como plantillas, símbolos y bases de datos creados con un ordenador.

Las aplicaciones de Brother se pueden descargar de forma gratuita desde App Store o Google Play.

Kits de desarrollo de software

Tiene a disposición un kit de desarrollo de software (SDK). Visite Brother Developer Center (<http://www.brother.com/product/dev/index.htm>).

AVISO

RIESGO DE EXPLOSIÓN SI LA BATERÍA SE SUSTITUYE POR OTRA DE TIPO INCORRECTO.
DESECHE LAS BATERÍAS USADAS SEGÚN LAS INSTRUCCIONES.

Declaración de cumplimiento de la norma internacional ENERGY STAR®

El propósito del Programa Internacional ENERGY STAR® es promover el desarrollo y la popularización de equipamiento de oficina de eficiencia energética. Como socio de ENERGY STAR®, Brother Industries, Ltd. ha determinado que este producto cumple con las directrices de eficiencia energética de ENERGY STAR®.

**Declaración de conformidad (solo Europa)**

Nosotros, Brother Industries, Ltd.
15-1, Naeshiro-cho, Mizuho-ku,
Nagoya 467-8561, Japan

declaramos que este producto y adaptador de CA cumplen con los requisitos fundamentales de todas las directivas y reglamentaciones relevantes que se aplican dentro de la Comunidad Europea.

La Declaración de conformidad se puede descargar desde Brother Solutions Center.

Visite <http://solutions.brother.com/> y:

- seleccione "Europe"
- seleccione su país
- seleccione un modelo
- seleccione "Manuales" y su idioma, y haga clic en "Buscar"
- seleccione "Declaración de conformidad"
- haga clic en "Descargar"

La declaración se descargará como un archivo PDF.

Declaración de conformidad para la Directiva R&TTE (radio y telecomunicaciones) 1999/5/CE (solo Europa)

(Solo para modelos con interfaces de radio y/o telecomunicaciones)

Nosotros, Brother Industries, Ltd.
15-1, Naeshiro-cho, Mizuho-ku,
Nagoya 467-8561, Japan

declaramos que estos productos cumplen las disposiciones especificadas en la Directiva R&TTE 1999/5/CE. Se puede descargar una copia de la Declaración de conformidad siguiendo las instrucciones de la sección **Declaración de conformidad (solo Europa)**.

Compilación y aviso de publicación

Este manual se ha compilado y editado bajo la supervisión de Brother Industries, Ltd., e incluye las descripciones y especificaciones más actualizadas del producto.

El contenido de este manual y las especificaciones de este producto están sujetos a modificaciones sin previo aviso.

Si están disponibles nuevas versiones del sistema operativo E550W, es posible que este manual no refleje las funciones actualizadas. Por este motivo, puede que observe diferencias entre el sistema operativo nuevo y el contenido de este manual.

Los nombres comerciales o de productos de empresas que aparecen en los productos de Brother, en documentos relacionados y en cualquier otro material son marcas comerciales o marcas comerciales registradas de sus respectivas empresas.

Marcas comerciales y copyright

Brother es una marca comercial de Brother Industries, Ltd.

P-TOUCH es una marca comercial o marca comercial registrada de Brother Industries, Ltd. © 2014 Brother Industries, Ltd. Todos los derechos reservados.

Microsoft, Windows Vista, Windows Server y Windows son marcas comerciales o marcas comerciales registradas de Microsoft Corp. en los Estados Unidos y/o en otros países.

Apple, Macintosh, Mac OS, iPhone, iPad e iPod son marcas comerciales de Apple Inc., registradas en los Estados Unidos y en otros países.

Los nombres de otros productos o software utilizados en este documento son marcas comerciales o marcas comerciales registradas de sus respectivos titulares.

Wi-Fi y Wi-Fi Alliance son marcas comerciales registradas de Wi-Fi Alliance.

Todas las empresas cuyo título de software se mencione en este manual tienen un contrato de licencia de software específico para sus programas.

Los nombres comerciales o de productos de empresas que aparecen en los productos de Brother, en documentos relacionados y en cualquier otro material son marcas comerciales o marcas comerciales registradas de sus respectivas empresas.

Notas sobre las licencias de Open Source

Este producto incluye software de código abierto. Para ver las notas sobre las licencias de Open Source, consulte la selección de descargas manuales en la página principal de su modelo de impresora en Brother Solutions Center en <http://solutions.brother.com/>

Contenido

PROCEDIMIENTOS INICIALES..... 18

Desembalaje de la P-touch 18

Descripción general..... 19

 Pantalla LCD..... 20

 Nombres de las teclas y funciones 22

Alimentación eléctrica 24

 Adaptador de CA 24

 Batería recargable de iones de litio 24

 Pila alcalina/Ni-MH 27

Inserción de un casete de cinta..... 28

Encendido y apagado..... 29

 Tiempo de desconexión automática 29

Alimentación de cinta 30

 Aliment.&corte 30

 Sólo aliment. 31

Pantalla LCD 31

 Cont. Pantalla 31

 Retroiluminación 31

Definir el idioma y la unidad 32

 Idioma 32

 Unidad 32

EDICIÓN DE ETIQUETAS 33

Selección de un tipo de aplicación de etiquetado 33

 GENERAL..... 33

 PANEL FRONTAL 33

 ROTACIÓN..... 33

 MODO BANDERA 34

 PANEL DE CONTROL 34

 BLOQUE PERFOR..... 35

 Tubo termorretráctil 35

Creación de una etiqueta de código de barras 36

 Definición de parámetros e introducción de datos de códigos de barras 36

 Edición y borrado de un código de barras 37

Introducción de una etiqueta serializada 37

 Serialización 37

 Serialización avanzada..... 38

USO DEL SOFTWARE DE LA P-TOUCH..... 41

Uso del software de la P-touch 41

 Características..... 41

 Requisitos del sistema 41

 Instalación del software y del controlador de la impresora..... 42



 Desinstalación del controlador de la impresora 44

 Desinstalación del software 45









Precauciones de seguridad

Para evitar lesiones y daños, las notas importantes se explican mediante diferentes símbolos.

Los símbolos y sus significados son los siguientes:

 PELIGRO	Indica una situación de riesgo inminente que, de no seguir las advertencias e instrucciones de uso del producto, provocará la muerte o lesiones graves.
 ADVERTENCIA	Indica una situación de riesgo potencial que, si no se evita, puede provocar la muerte o lesiones graves.
 AVISO	Indica una situación de riesgo potencial que, si no se evita, puede provocar lesiones leves o moderadas.

Los símbolos utilizados en este manual son los siguientes:

	Indica una acción prohibida.		Indica que el desmontaje está prohibido.
	Indica que la exposición al agua está prohibida.		Indica que no se puede tocar una parte de la máquina.
	Indica una acción que se debe realizar.		Indica que se debe desenchufar la máquina.
	Indica riesgo de incendio en determinadas circunstancias.		Indica la posibilidad de una descarga eléctrica.

⚠ PELIGRO

Batería recargable de iones de litio

Respete rigurosamente las siguientes precauciones para la batería recargable de iones de litio (de aquí en adelante, "batería recargable"). Si no se siguen estas precauciones, el sobrecalentamiento, las fugas o las grietas en la batería pueden provocar cortocircuitos, explosiones, humo, incendios, descargas eléctricas, lesiones personales o de otros, o daños en el producto o en otros objetos.

- ⊘ Utilice la batería recargable únicamente para los fines previstos. La P-touch y la batería recargable están diseñadas para funcionar exclusivamente una con la otra. NO inserte la batería recargable en otra P-touch ni utilice otra batería recargable en la P-touch. Si lo hace, podría provocar un incendio o daños.
- ⊘ Para cargar la batería recargable, insértela en la P-touch y, a continuación, utilice el adaptador de CA diseñado específicamente para esta P-touch.
- ⊘ NO cargue la batería recargable cerca de una llama o en contacto directo con la luz del sol, ya que podría activar el circuito de protección, que está diseñado para evitar daños provocados por altas temperaturas. La activación del circuito de protección puede provocar la interrupción de la carga, una corriente o un voltaje excesivos en la carga si se produce un error en el circuito o una reacción química anómala en la batería.
- ⊘ Cuando cargue la batería recargable, utilice un cargador diseñado específicamente para la batería.
- ⊘ NO permita que alambres ni otros objetos metálicos entren en contacto con los terminales de la batería recargable. NO transporte ni almacene la batería recargable con objetos metálicos, como collares u horquillas. Esto podría provocar un cortocircuito y el sobrecalentamiento de objetos metálicos, como alambres, collares u horquillas.
- ⊘ NO utilice ni deje la batería recargable cerca de una llama, un calefactor u otros lugares de temperatura elevada (superior a 80 °C).
- ⊘ NO permita que la batería recargable entre en contacto con agua ni se sumerja.
- ⊘ NO utilice la batería recargable en entornos corrosivos, como zonas donde hay aire o agua con sal, ácidos, metales alcalinos, gases corrosivos, productos químicos o cualquier líquido corrosivo.
- ⊘ NO utilice la batería recargable si presenta daños o fugas.
- ⊘ NO suelde directamente ninguna conexión a la batería recargable, ya que podría provocar la fundición del aislamiento interno, la emisión de gases o un fallo en los mecanismos de seguridad.
- ⊘ NO utilice la batería recargable con la polaridad (+) (-) invertida. Compruebe la orientación de la batería recargable antes de insertarla y no intente forzarla al introducirla en la P-touch. Si carga la batería recargable con la polaridad invertida, es posible que se produzca una reacción química anómala en la batería o un flujo de corriente anómalo durante la descarga.
- ⊘ NO conecte directamente la batería recargable a una toma eléctrica.

⚠ PELIGRO

Batería recargable de iones de litio

- ⊘ Las fugas de líquido (electrólito) de la P-touch o la batería recargable pueden indicar que esta última está dañada. Si la batería recargable presenta fugas, deje de utilizar la P-touch inmediatamente, desenchufe el adaptador de CA y coloque la P-touch en una bolsa para aislarla.
- ⚠ No toque el electrólito. Si el electrólito entra en contacto con los ojos, no se los frote. Enjuáguese de inmediato con agua del grifo o agua limpia y pida consejo a un profesional médico. Si no sigue este consejo, el electrólito podría provocar lesiones oculares. Si el electrólito entra en contacto con su piel o ropa, enjuáguese de inmediato con agua.
- ⊘ NO coloque la batería recargable ni una P-touch con la batería recargable en un horno microondas o en un contenedor de alta presión.
- ⊘ NO deje una batería recargable sin carga en la P-touch durante un período prolongado de tiempo. Esto puede acortar la vida útil de la batería recargable o provocar un cortocircuito.
- ❗ Si la P-touch solamente se puede utilizar durante un período breve, incluso cuando la batería recargable está completamente cargada, es posible que la vida útil de la batería se haya agotado. Sustituya la batería recargable por una nueva. Cuando quite o reemplace baterías recargables, cubra los terminales de la batería recargable antigua con cinta para evitar que genere un cortocircuito.
- ⊘ NO desmonte, altere ni intente reparar la batería recargable.
- ⚠ NO deseche la batería recargable en fuego ni la sobrecaliente de manera intencional, ya que podría provocar la fundición del aislamiento interno, la emisión de gases o un fallo en los mecanismos de seguridad. Además, la solución de electrólito podría incendiarse.
- ⊘ NO perforo la batería recargable con ningún objeto, no la golpee con fuerza ni la tire. Los daños en el circuito de protección de la batería recargable podrían provocar que la batería se recargue con una corriente o un voltaje anómalo, o que se produzca una reacción química anómala en ella.
- ⊘ NO incinere la batería recargable ni la deseche con los residuos domésticos.

⚠ ADVERTENCIA

P-touch

Siga estas indicaciones para evitar incendios, descargas eléctricas, riesgo de lesiones personales o de otros y/o daños en la P-touch o en otros objetos.

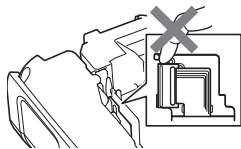







- ⊘ NO permita que la P-touch se moje ni tampoco la utilice en lugares donde se pueda mojar; por ejemplo, en baños o cerca de fregaderos.
- ⊘ NO toque ninguna pieza de metal ubicada cerca del cabezal de impresión. El cabezal de impresión alcanza temperaturas elevadas durante su uso y mantiene dichas temperaturas inmediatamente después de su uso. No lo toque directamente con las manos.
- ⊘ NO utilice la P-touch con objetos extraños en su interior. Si la P-touch entra en contacto con agua, un metal o un objeto extraño, desconecte el adaptador de CA, quite las baterías y póngase en contacto con el servicio de atención al cliente de Brother.
- ⊘ No utilice la P-touch en entornos especiales, como cerca de equipos médicos. Las ondas electromagnéticas pueden provocar que el equipo médico no funcione.
- ⚠ Los usuarios con marcapasos deben alejarse de la P-touch si sienten cualquier irregularidad y consultar con un médico inmediatamente.
- ⊘ NO desmonte la P-touch. Para la inspección, el ajuste o la reparación de la P-touch, póngase en contacto con el servicio de atención al cliente de Brother.
- ⊘ En el embalaje de la P-touch se utilizan bolsas de plástico. Para evitar el riesgo de asfixia, manténgalas alejadas de bebés y niños.
- ⊘ Si nota calor, un olor extraño, decoloración de la P-touch, deformación u otra anomalía durante el uso o el almacenamiento de la P-touch, deje de utilizarla inmediatamente, desconecte el adaptador de CA y quite las baterías.
- ⊘ Para evitar daños, no deje caer ni golpee la P-touch.

ADVERTENCIA

Pilas alcalinas/pilas Ni-MH recargables

Siga estas indicaciones para evitar fugas de líquido, calor, daños en las pilas y lesiones personales.

-  NO tire al fuego, caliente, recargue ni desmonte las pilas, ni provoque un cortocircuito en ellas.
-  NO permita que las pilas se mojen, por ejemplo, por manipularlas con las manos mojadas o verter bebidas sobre ellas.
-  Si el fluido que sale de las pilas entra en contacto con los ojos, enjuáguese de inmediato con abundante agua limpia y busque atención médica. El contacto del fluido con los ojos puede causar la pérdida de visión u otras lesiones oculares.
-  NO permita que objetos metálicos entren en contacto con los extremos positivo y negativo de una pila.
-  NO utilice objetos afilados, como pinzas o bolígrafos metálicos, para quitar o sustituir las pilas.
-  NO utilice una pila dañada, deformada, con fugas o con su etiqueta dañada, ya que se podría generar un calor excesivo. El uso de una pila que presenta daños o fugas también puede provocar que el fluido de la pila entre en contacto con las manos. Si el fluido entra en contacto con las manos y se frota los ojos, existe un riesgo de pérdida de visión u otras lesiones oculares. Enjuáguese de inmediato las manos con abundante agua limpia y busque atención médica.

⚠ ADVERTENCIA

Adaptador de CA

Siga estas indicaciones para evitar incendios, daños, descargas eléctricas, fallos o riesgo de lesiones.

- ❗ Asegúrese de que el enchufe esté completamente insertado en la toma de corriente. No utilice una toma de corriente floja.
- ❗ Utilice siempre el adaptador de CA especificado y enchúfelo siempre en una toma eléctrica con el voltaje indicado (220 a 240 V). De no ser así, puede sufrir lesiones personales o bien provocar lesiones a otros, daños en la P-touch o daños en otros objetos. Brother no asume ninguna responsabilidad por daños o accidentes que surjan por no utilizar el adaptador de CA o el cable del adaptador especificados.
- ⊘ NO conecte el adaptador de CA ni el cable del adaptador con otros productos.
- ⚠ NO toque el adaptador de CA ni la P-touch durante una tormenta eléctrica. Cuando la P-touch se utiliza durante una tormenta eléctrica, los rayos pueden suponer un riesgo remoto de descarga eléctrica.
- ⊘ NO toque el adaptador de CA ni el enchufe con las manos mojadas.
- ⊘ NO utilice el adaptador de CA en lugares con mucha humedad o condensación, como baños.
- ⊘ NO utilice un cable del adaptador o un enchufe dañados.
- ⊘ NO dañe o altere el cable del adaptador o el enchufe, ni coloque objetos pesados sobre ellos. No tuerza el cable del adaptador ni tire con fuerza de él.
- ⊘ NO deje caer, golpee ni dañe de ninguna otra manera el adaptador de CA.

Cortador de cinta

- ⊘ NO toque la cuchilla de la unidad de corte.

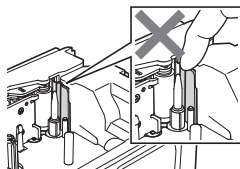

AVISO

Pilas alcalinas/pilas Ni-MH recargables

Siga estas indicaciones para evitar fugas de líquido, sobrecalentamiento y daños en las pilas.

- ⊘ NO utilice una pila que no sea la especificada para usar con la P-touch. No utilice una combinación de pilas antiguas y nuevas o combinaciones de distintos tipos, niveles de carga, fabricantes o modelos. No inserte una pila con la polaridad (+ y -) invertida.
- ❗ Si el fluido que sale de la pila entra en contacto con su piel o ropa, enjuáguese de inmediato con agua limpia.
- ❗ Quite las pilas si no va a utilizar la P-touch durante un período prolongado.
- ❗ Antes de usar pilas Ni-MH recargables, lea atentamente las instrucciones de las pilas y del cargador, y asegúrese de utilizarlos correctamente.
- ❗ Cuando utilice pilas Ni-MH recargables, cárguelas con el cargador especializado adecuado antes de usarlas.
- ⊘ NO desmonte ni altere las pilas.
- ⊘ NO esponga las pilas al calor ni las deseche en el fuego.

Adaptador de CA

- ❗ Si no va a utilizar la P-touch durante un período prolongado, desconecte el adaptador de CA de la toma de corriente.
- ❗ Sostenga siempre el adaptador de CA al desconectarlo de la toma de corriente.
- ⊘ NO utilice el adaptador de CA en lugares con mucha humedad, como baños.
- ⊘ NO sobrecargue un circuito eléctrico con el adaptador de CA.
- ⊘ NO desmonte ni altere el adaptador de CA.
- ⊘ NO permita que el adaptador de CA ni el enchufe se mojen, por ejemplo, por manipularlos con las manos mojadas o verter bebidas sobre ellos.

Cortador de cinta

Siga estas indicaciones para evitar lesiones personales leves y daños en la P-touch.

- ⊘ NO abra la cubierta del compartimento de la cinta cuando utilice la unidad de corte.
- ⊘ NO aplique una presión excesiva en la unidad de corte.

⚠ AVISO**P-touch**

Siga estas indicaciones para evitar lesiones personales leves y daños en la P-touch.

- ⓘ Almacene la P-touch en una superficie plana y estable, por ejemplo, en un escritorio o en un cajón.
- ⊘ NO deje la P-touch ni ninguna cinta al alcance de los niños.
- ⊘ NO coloque objetos pesados sobre la P-touch.
- ⓘ Utilice siempre el adaptador de CA recomendado (AD-E001) para la P-touch y enchúfelo en una toma con el voltaje indicado. En caso contrario, podrían producirse daños o fallos en la P-touch.
- ⊘ NO utilice la P-touch en lugares con mucha humedad o condensación, como baños.
- ⊘ NO permita que la P-touch se moje, por ejemplo, por manipularla con las manos mojadas o verter bebidas sobre ella.
- ⊘ NO desarme ni altere la P-touch.
- ⓘ Si nota calor, un olor extraño, decoloración de la P-touch, deformación u otra anomalía durante el uso o el almacenamiento de la P-touch, deje de utilizarla inmediatamente, desconecte el adaptador de CA y quite las pilas.

Precauciones generales

Batería recargable de iones de litio

- En el momento de la compra, la batería recargable de iones de litio dispone de una carga leve para poder verificar el funcionamiento de la P-touch; no obstante, se debe cargar por completo con el adaptador de CA antes de usar la P-touch.
- Si la P-touch no se va a utilizar durante un período prolongado, quite la batería recargable de iones de litio de la P-touch y almacénela en una ubicación donde no esté expuesta a electricidad estática, humedad elevada o altas temperaturas (se recomienda una temperatura de entre 15 y 25 °C y una humedad del 40 al 60%). Para mantener el rendimiento y la duración de la batería recargable de iones de litio, cárguela al menos cada seis meses.
- Si advierte alguna anomalía en la batería recargable de iones de litio la primera vez que la utiliza (por ejemplo, sobrecalentamiento u óxido), NO continúe usando la batería. Póngase en contacto con el servicio de atención al cliente de Brother.

P-touch

- NO instale la P-touch cerca de un dispositivo que provoque interferencias electromagnéticas. Se puede producir un mal funcionamiento de la P-touch si se la deja cerca de un televisor, una radio, un horno microondas, etc.
- NO utilice la P-touch en un modo o con un propósito distintos de los descritos en esta guía. Si lo hace, podrían producirse accidentes o la P-touch podría resultar dañada.
- NO coloque objetos extraños en la ranura de salida de la cinta, en el conector del adaptador de CA ni en ninguna otra parte de la P-touch.
- NO toque el cabezal de impresión (consulte página 9) con los dedos. Utilice la cinta de limpieza para cabezales de impresión opcional (TZe-CL4) o una limpieza suave (p. ej., un bastoncillo de algodón) al limpiar el cabezal de impresión (consulte la Guía del usuario).
- NO limpie ninguna parte de la P-touch con alcohol u otros disolventes orgánicos. Utilice solamente un paño suave y seco.
- NO coloque la P-touch bajo la luz directa del sol, cerca de calefactores u otros aparatos calientes, ni en ningún lugar expuesto a temperaturas altas o bajas extremas, humedad elevada o polvo. El rango de temperatura operativa estándar de la P-touch es de 10 a 35 °C.
- NO deje caucho o vinilo, ni ningún producto fabricado con estos materiales, sobre la P-touch durante un período prolongado, ya que esta se podría manchar.
- Según las condiciones medioambientales y la configuración aplicada, algunos caracteres y símbolos pueden ser difíciles de leer.
- Utilice cintas Brother TZe o tubos HSe con la P-touch.
- NO tire ni ejerza presión sobre la cinta del casete para evitar daños en la P-touch.
- NO intente imprimir etiquetas con un casete de cinta vacío o si no hay ningún casete en la P-touch. Si lo hace, podría dañar el cabezal de impresión.
- NO intente cortar la cinta durante la impresión o alimentación, ya que se producirán daños en la cinta.
- En función de la ubicación, el material y las condiciones ambientales, la etiqueta podría despegarse o ser imposible de desprender, y el color de la etiqueta podría cambiar o transferirse a otros objetos.
- NO exponga los casetes de cinta a la luz directa del sol, altas temperaturas, humedad elevada o polvo. Almacene los casetes de cinta en un lugar fresco y oscuro. Utilice los casetes de cinta inmediatamente después de abrir el paquete del casete.



- Las marcas hechas con tinta con base de aceite o agua pueden ser visibles a través de las etiquetas que se fijan sobre ellas. Para ocultar las marcas, utilice dos etiquetas superpuestas o una etiqueta de color oscuro.
- Los datos almacenados en la memoria se perderán si se produce un fallo, se repara la P-touch o se agota la batería.
- Si se apaga el equipo durante más de dos minutos, se perderá todo el texto y la configuración de formato. También se perderán los archivos de texto almacenados en la memoria.
- La pantalla cuenta con una pegatina protectora de plástico transparente que se coloca durante la fabricación y el envío. Esta pegatina deberá retirarse antes de su uso.
- La longitud de la etiqueta impresa puede ser distinta de la que se muestra.
- También puede utilizar un tubo termorretráctil en este modelo.
Consulte el sitio web de Brother (<http://www.brother.com/>) para obtener más información. No es posible imprimir marcos, predefinir plantillas de la P-touch ni utilizar ciertas configuraciones de fuente al usar tubos termorretráctiles. Los caracteres impresos también pueden ser más pequeños que cuando se utiliza la cinta TZe.
- La P-touch no cuenta con una función de carga para las pilas Ni-MH recargables.
- La etiqueta impresa puede variar respecto de la imagen que aparece en la pantalla LCD.
- Tenga en cuenta que Brother Industries, Ltd. no asume ninguna responsabilidad por daños o lesiones que surjan por no seguir las precauciones expuestas en este manual.
- Se recomienda leer esta Guía del usuario cuidadosamente antes de usar la P-touch y conservarla para futuras consultas.

CD-ROM

- NO raye el CD-ROM, no lo exponga a temperaturas extremadamente altas o bajas, no coloque objetos pesados sobre él ni lo doble.
- El software contenido en el CD-ROM está diseñado para su uso exclusivo con la P-touch y se puede instalar en más de un ordenador.

Símbolos utilizados en esta guía

Los siguientes símbolos se utilizan en la guía para indicar información adicional.

-  Este símbolo indica información o instrucciones que pueden provocar daños o lesiones si se ignoran, o un funcionamiento que generará errores.
-  Este símbolo indica información o instrucciones que lo ayudarán a comprender y utilizar la P-touch con mayor eficacia.

Cómo utilizar la P-touch

■ Creación de una etiqueta con la P-touch

1 | PROCEDIMIENTOS INICIALES

- Preparar la P-touch. **P. 18**

2 | CREACIÓN DE UNA ETIQUETA

- Seleccionar un tipo de aplicación de etiquetado. **P. 33**
- Escribir y editar texto.
- Escribir símbolos.
- Escribir caracteres acentuados.
- Configurar opciones de corte.

“Edición de una etiqueta” en la Guía del usuario



Además de escribir texto, la P-touch tiene un amplio abanico de opciones de formato.

Cree etiquetas como estas:

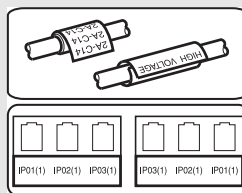

3 | IMPRESIÓN DE ETIQUETAS

- Imprimir una etiqueta.

“Impresión de etiquetas” en la Guía del usuario



Antes de imprimir, puede comprobar el diseño de la etiqueta con la función de vista previa.

Cree etiquetas como estas:



- Retire las etiquetas poco después de que se corten para que no permanezcan en la ranura de salida de la cinta.
- No coloque la P-touch en vertical cuando la utilice. De lo contrario, las etiquetas cortadas podrían caerse en el interior de la máquina y provocar un funcionamiento anómalo.

■ Crear una etiqueta conectando la P-touch a un ordenador

1 | PROCEDIMIENTOS INICIALES

La P-touch puede utilizarse como una rotuladora portátil independiente o puede conectarse a un PC o Mac y utilizarse con el software P-touch Editor incluido para crear etiquetas más elaboradas.

Para utilizar la P-touch conectada a un ordenador, conéctela a un ordenador mediante el cable USB proporcionado e instale el software y los controladores de P-touch Editor.

- Preparar la P-touch.
- Preparar el ordenador. **P. 41**

2 | CREACIÓN DE UNA ETIQUETA

- Ejecute el software P-touch Editor. Escriba el texto de la etiqueta utilizando P-touch Editor.

“Edición de una etiqueta” en la Guía del usuario

Ayuda del software



Cree etiquetas como estas:



3 | IMPRESIÓN DE ETIQUETAS

- Imprimir la etiqueta

“Impresión de etiquetas” en la Guía del usuario







Ayuda del software

- ⚠ Retire las etiquetas poco después de que se corten para que no permanezcan en la ranura de salida de la cinta.
- No coloque la P-touch en vertical cuando la utilice. De lo contrario, las etiquetas cortadas podrían caerse en el interior de la máquina y provocar un funcionamiento anómalo.

PROCEDIMIENTOS INICIALES

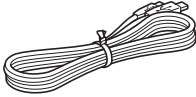
Desembalaje de la P-touch

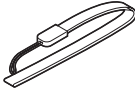
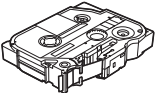
Compruebe que el paquete contiene todo lo que se indica a continuación, antes de utilizar la P-touch:

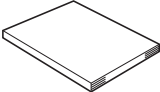
■ E550W		
P-touch 	Adaptador de CA  El enchufe puede variar en función del país.	Cable USB 
	Batería de iones de litio 	Correa 
Casete de cinta 	CD-ROM 	Guía de configuración rápida 

Descripción general

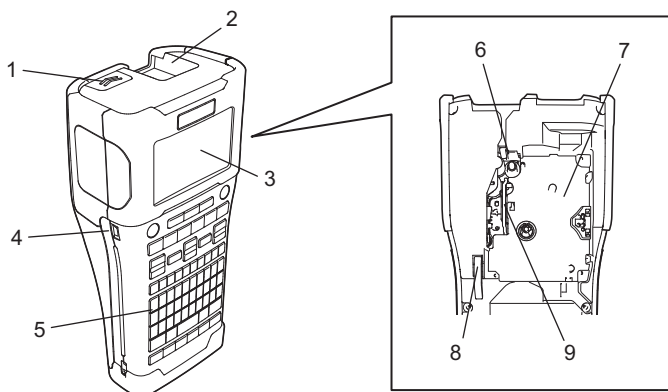

- 1. Pestaña de la cubierta
- 2. Ranura de salida de la cinta
- 3. Pantalla LCD
- 4. Puerto mini USB
- 5. Teclado

- 6. Cortador de cinta
- 7. Compartimento del casete de cinta
- 8. Palanca de liberación
- 9. Cabezal de impresión

 Cuando se envía desde la fábrica, la pantalla LCD está cubierta con una lámina protectora para evitar daños. Quite esta lámina antes de utilizar la P-touch.

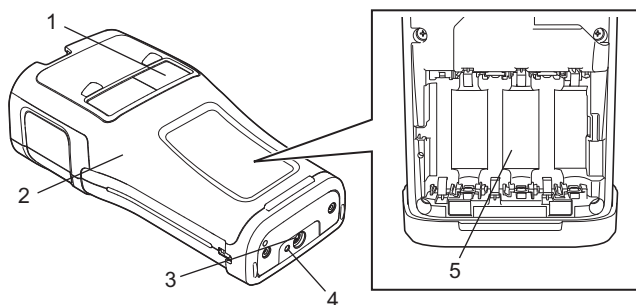

- 1. Visor de la cinta
- 2. Cubierta posterior
- 3. Conector del adaptador de CA

- 4. Indicador LED
- 5. Compartimento de las pilas

Pantalla LCD

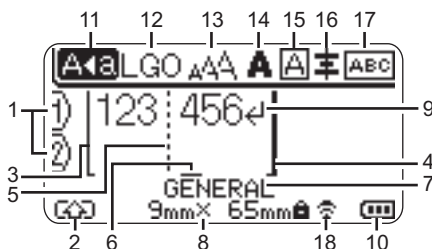

- 1. Número de línea**
Indica el número de línea en la etiqueta.
- 2. Modo mayúsculas**
Indica que el modo mayúsculas está activado.
- 3. Línea de inicio/4. Línea de finalización**
Se imprimirá el área entre la línea de inicio y la línea de finalización.
Las líneas cortas que se extienden de las líneas de inicio y de finalización indican el final del diseño de la etiqueta.
- 5. Línea de separación de bloques**
Indica el final de un bloque.
- 6. Cursor**
Indica la posición actual de la entrada de datos. Los caracteres se escriben a la izquierda del cursor.
- 7. Tipo de aplicación de etiquetado**
Indica el tipo de aplicación de etiquetado actual.
- 8. Tamaño de la cinta**
Indica el tamaño de la cinta siguiente para el texto introducido:
Ancho de cinta x Longitud de etiqueta
Si se ha especificado la longitud de la etiqueta, también aparece a la derecha del tamaño de la cinta.
- 9. Símbolo Intro/Retroceso**
Indica el final de una línea de texto.
- 10. Nivel de batería**
Indica la carga restante de la batería. Solo se muestra cuando está en uso la batería de iones de litio.

- | | |
|---------|---------|
| - Llena | - Baja |
| - Mitad | - Vacía |

- 11. Modo bloqueo de mayúsculas**
Indica que el modo bloqueo de mayúsculas está activado.
- 12. a 16. Guías de estilo**
Indica la configuración actual de fuente (12), tamaño de caracteres (13), estilo de caracteres (14), marco (15) y alineación (16).
Es posible que la guía de alineación no se muestre según el tipo de aplicación de etiquetado seleccionado.
- 17. Guía de diseño**
Indica la configuración de orientación, diseño, separador, inversión y texto repetido. Los elementos que se muestran varían en función del tipo de aplicación de etiquetado seleccionado.
- 18. Conexión inalámbrica**
Indica el estado actual de la conexión inalámbrica.

	Conectado en modo WLAN
	Desconectado en modo WLAN
	Conectado/Desconectado en modo directo
	Estableciendo conexión mediante el asistente de configuración
(Intermitente)	Estableciendo conexión mediante el modo ad-hoc
(Apagada)	Conexión inalámbrica APAGADA

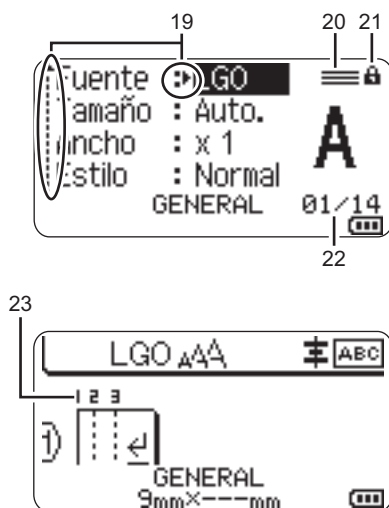

19. Selección del cursor

Utilice las teclas ▲ y ▼ para seleccionar los elementos del menú, y las teclas ◀ y ▶ para cambiar la configuración.

20. Marca de línea especificada

Indica que cada línea tiene una configuración distinta.

21. Marca de bloqueo

Indica que algunos elementos no se pueden cambiar.

22. Contador

Indica el número seleccionado y el número que se puede seleccionar.

23. Número de bloque

Indica el número de bloque.

- ⓘ Consulte “Pantalla LCD” en la página 31 para obtener detalles sobre la modificación de la configuración de contraste y de retroiluminación de la pantalla LCD.

Nombres de las teclas y funciones

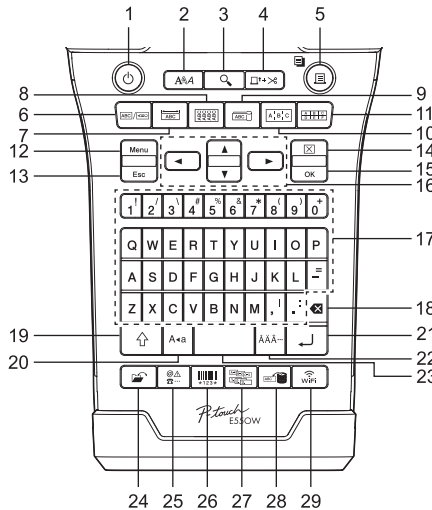

El idioma predeterminado es “Inglés”.

- | | |
|--|---|
| <p>1. Alimentación
Enciende y apaga la P-touch.</p> <p>2. Estilo
Establece atributos de carácter y etiqueta.</p> <p>3. Vista previa
Muestra una vista previa de la etiqueta.</p> <p>4. Aliment.&corte
Hace avanzar 24,5 mm de cinta en blanco y después corta la cinta.</p> <p>5. Imprimir</p> <ul style="list-style-type: none"> • Imprime el diseño actual de la etiqueta en la cinta. • Imprime varias copias con la tecla Mayús. <p>6. General
Crea etiquetas para usos generales.</p> <p>7. Placa
Crea etiquetas para placas, placas de identificación y aplicaciones de un solo puerto.</p> <p>8. Envolt. de cable
Crea etiquetas que se envuelven alrededor de un cable, una fibra o un alambre.</p> | <p>9. Marca de cable
Crea etiquetas de marcador de cable.</p> <p>10. Panel de conexiones
Crea etiquetas de una sola línea o de varias líneas para un grupo de puertos en un panel de conexiones.</p> <p>11. Bloque de conexiones eléctricas
Crea etiquetas de hasta tres líneas para bloques de conexiones eléctricas.</p> <p>12. Menú
Establece las preferencias operativas de la P-touch (Idioma, Ajustar, etc.).</p> <p>13. Esc (Escape)
Cancela el comando actual y vuelve a mostrar la pantalla de entrada de datos o el paso anterior.</p> <p>14. Borrar
Borra todo el texto introducido o todo el texto y la configuración actual de las etiquetas.</p> <p>15. Aceptar
Selecciona la opción mostrada.</p> <p>16. Cursor (▲▼◀▶)
Mueve el cursor en la dirección de la flecha.</p> |
|--|---|

17. Letra

- Utilice estas teclas para escribir letras o números.
- Las mayúsculas y los símbolos se introducen con estas teclas en combinación con las teclas **Bloqueo** o **Mayús**.

18. Retroceso

Elimina el carácter a la izquierda del cursor.

19. Mayús

Utilice esta tecla en combinación con las teclas de letras y números para escribir mayúsculas o los símbolos indicados en el teclado numérico.

20. Bloqueo

Activa y desactiva el modo bloqueo de mayúsculas.

21. Intro

- Introduce una línea nueva al escribir texto.
- Únicamente para el tipo de aplicación de etiqueta "GENERAL", introduce un nuevo bloque cuando se usa en combinación con la tecla **Mayús**.

22. Acento

Utilice esta tecla para seleccionar e introducir un carácter acentuado.

23. Espacio

- Introduce un espacio en blanco.
- Restablece una configuración al valor predeterminado.

24. Archivo

Permite imprimir, abrir, guardar o eliminar las etiquetas de la memoria de archivos que se usan con frecuencia.

25. Símbolo

Utilice esta tecla para seleccionar e introducir un símbolo de la lista de símbolos disponibles.

26. Código de barras

Abre la pantalla Conf. código barras.

27. Serializar

- Imprime etiquetas serializadas.
- Serializa e imprime dos números en una etiqueta de forma simultánea cuando se usa en combinación con la tecla **Mayús**.

28. Base de datos

Utiliza el rango de registros seleccionado en la base de datos descargada para crear una etiqueta.

29. WiFi

Establece una comunicación directa inalámbrica/WLAN.

Alimentación eléctrica

Adaptador de CA

Utilice AD-E001 (adaptador de CA) para esta P-touch. Conecte el adaptador de CA directamente en la P-touch.

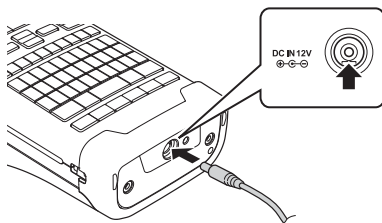

! No se puede utilizar AD-18 ni AD-24ES.

1 Inserte el enchufe del cable de alimentación del adaptador de CA en el conector con la marca DC IN 12 V de la P-touch.

2 Inserte el enchufe del adaptador de CA en una toma eléctrica estándar.

- !
- Apague la P-touch antes de desconectar el adaptador de CA.
 - No tuerza el cable de alimentación del adaptador de CA ni tire de él.
 - Si se apaga el equipo y se quita la batería durante más de dos minutos, se perderá todo el texto y la configuración de formato.
 - Los símbolos, las plantillas y las bases de datos que se hayan descargado se guardarán aunque el equipo se apague.
 - Una vez insertado el enchufe del adaptador de CA en la toma eléctrica, pueden pasar varios segundos hasta que se habilite el botón (Alimentación).

💡 Para proteger y hacer copias de seguridad de la memoria de la P-touch, se recomienda instalar baterías recargables de iones de litio (BA-E001), pilas alcalinas de tamaño AA (LR6) o pilas Ni-MH recargables (HR6) en la P-touch cuando el adaptador de CA esté desenchufado.

Batería recargable de iones de litio

■ Instalación de la batería recargable de iones de litio

1 Abra la cubierta posterior presionando la pestaña de la cubierta.

1. Cubierta posterior
2. Pestaña de la cubierta

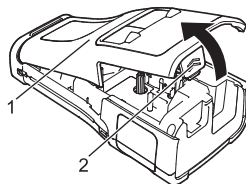

- 2** Inserte la batería recargable de iones de litio en el compartimento de las pilas.

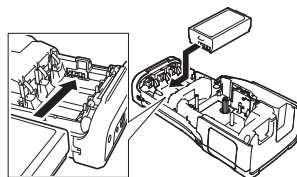

- 3** Compruebe que los ganchos del borde de la cubierta posterior se insertaron correctamente y vuelva a colocar la cubierta.

- ⚠ Si no puede colocar la cubierta posterior, asegúrese de que la palanca blanca esté levantada. Si no lo está, suba la palanca y después coloque la cubierta.

■ Extracción de la batería recargable de iones de litio

Extraiga la cubierta de las pilas y la batería recargable de iones de litio y, a continuación, vuelva a colocar la cubierta.

■ Carga de la batería recargable de iones de litio

La batería recargable de iones de litio se puede cargar mientras está insertada en la P-touch. Realice el siguiente procedimiento para cargar la batería recargable de iones de litio.

- 💡 • Antes de utilizar la batería recargable de iones de litio, realice el siguiente procedimiento para cargarla.
- Se necesitan hasta seis horas para cargar completamente una batería recargable de iones de litio.

- 1** Compruebe que la P-touch está apagada. Si la P-touch está encendida, mantenga pulsado el botón (Alimentación) para apagarla.

- 2** Asegúrese de que la batería recargable de iones de litio está instalada en la P-touch.

- 3** Utilice el adaptador de CA para conectar la P-touch a una toma del adaptador de CA.

El LED ubicado junto al conector del adaptador se enciende durante la carga y se apaga cuando la batería recargable de iones de litio está completamente cargada. El indicador de nivel de la batería se visualizará en la pantalla con tres barras .

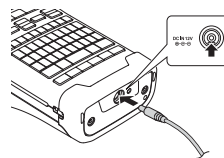

■ Interrupción de la carga de la batería recargable de iones de litio

Para interrumpir la carga de la batería de iones de litio, desconecte el adaptador de CA.

PROCEDIMIENTOS INICIALES



Consejos de uso de la batería recargable de iones de litio

- Cargue la batería recargable de iones de litio antes de utilizarla. No la utilice antes de cargarla.
- El proceso de carga de la batería recargable de iones de litio puede llevarse a cabo en entornos de 5 a 35 °C. Cárguela en un entorno comprendido en este rango de temperatura. Si la temperatura ambiental se encuentra fuera de este rango, la batería recargable de iones de litio no se cargará y el indicador de la batería permanecerá encendido.
- Si se utiliza la P-touch cuando la batería recargable de iones de litio está instalada y el adaptador de CA está conectado, el indicador de la batería puede apagarse y puede interrumpirse la carga, incluso si la batería no se ha cargado por completo.



Características de la batería recargable de iones de litio

- Comprender las propiedades de la batería recargable de iones de litio le permitirá optimizar su uso.
- El uso o almacenamiento de la batería recargable de iones de litio en una ubicación expuesta a altas o bajas temperaturas puede acelerar su deterioro. En concreto, el uso de una batería recargable de iones de litio con una carga elevada (cargada en un 90% o más) en una ubicación expuesta a altas temperaturas acelerará de forma considerable el deterioro de la batería.
- El uso de la P-touch mientras la batería recargable de iones de litio está instalada y cargándose puede acelerar el deterioro de la batería. Si utiliza la P-touch cuando la batería recargable de iones de litio está instalada, desconecte el adaptador de CA.
- Si la P-touch no se va a utilizar durante un período superior a un mes, retire la batería recargable de iones de litio y almacénala en un lugar fresco y alejado de la luz directa del sol.
- Si la batería de iones de litio no se va a utilizar durante un período prolongado, se recomienda cargarla cada seis meses.
- Si toca una parte de la P-touch mientras se está cargando la batería de iones de litio, es posible que sienta que esa parte de la P-touch está caliente. Esto es normal y la P-touch se puede utilizar de forma segura. Si la P-touch se calienta en exceso, deje de utilizarla.

Especificaciones

- Tiempo de carga: aproximadamente seis horas cuando se utiliza con un adaptador de CA (AD-E001)
- Voltaje nominal: 7,2 V CC
- Capacidad nominal: 1.850 mAh

Batería recargable de iones de litio

Rango de temperatura ambiental		
Carga	40 °C	
Corriente de descarga estándar 1,9 A	60 °C	
Corriente de descarga máxima 2,5 A	60 °C	
Batería incluida	Menos de 1 mes	-20 a 50 °C
	Menos de 3 meses	-20 a 40 °C
	Menos de 1 año	-20 a 20 °C
Parámetros de carga		
Voltaje de carga máximo	8,2 V CC	
Corriente de carga máxima	1.330 mA	

Sistema de etiquetado de la P-touch

- Corriente de carga: 800 mA
- Voltaje de carga: hasta 8,2 V (máxima)

Pila alcalina/Ni-MH

- 1** Después de asegurarse de que no hay alimentación, retire la cubierta posterior ubicada en la parte trasera de la P-touch. Si las pilas ya están en la P-touch, quítelas.

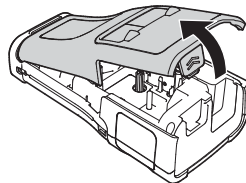

- ⚠ Asegúrese de que la alimentación está desconectada cuando cambie las pilas.

- 2** Inserte seis pilas alcalinas de tamaño AA (LR6) nuevas o pilas Ni-MH recargables (HR6) completamente cargadas. Asegúrese de que la polaridad positiva (+) y negativa (-) de las pilas se corresponde con los compartimentos de polaridad positiva (+) y negativa (-) de la batería.

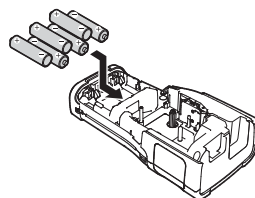

Usuarios de pilas alcalinas

- ⚠ Sustituya siempre las seis pilas al mismo tiempo por pilas completamente nuevas.

Usuarios de pilas Ni-MH recargables

- ⚠ Sustituya siempre las seis pilas al mismo tiempo por pilas completamente cargadas.

- 💡 Visítenos en <http://solutions.brother.com/> para obtener la información más reciente acerca de las pilas recomendadas.

- 3** Coloque la cubierta posterior; para ello, inserte los tres ganchos de la parte inferior en las ranuras de la P-touch y presione con firmeza hasta que la cubierta quede bien colocada.

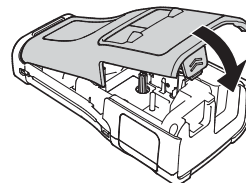

- ⚠
- Quite las pilas si no va a utilizar la P-touch durante un período prolongado.
 - Deseche la batería en un punto de recogida específico; no la tire en contenedores de residuos de uso general. Además, asegúrese de respetar todas las normativas pertinentes.
 - Cuando almacene o deseche la batería, envuélvala (por ejemplo, en cinta de celofán) para evitar que se cortocircuite.
- (Ejemplo de aislamiento de una batería)

1. Cinta de celofán
2. Pila alcalina/Ni-MH

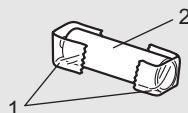

Inserción de un casete de cinta

Se pueden utilizar casetes de cinta de 3,5 mm, 6 mm, 9 mm, 12 mm, 18 mm o 24 mm de ancho y casetes de tubo de 5,8 mm, 8,8 mm, 11,7 mm, 17,7 mm o 23,6 mm de ancho en la P-touch.

- ⚠ Si el casete de cinta nuevo tiene un tapón de cartulina, asegúrese de quitarlo antes de insertar el casete.

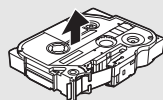

- 1** Compruebe que el extremo de la cinta no está torcido y que pasa a través de las guías de la cinta. Si la cinta no pasa entre las guías, colóquela como se muestra en la ilustración.

1. Extremo de la cinta
2. Guía de la cinta

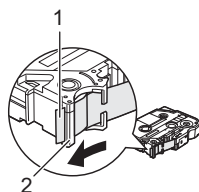

- 2** Después de asegurarse de que no hay alimentación, coloque la P-touch en una superficie plana, tal como se muestra en la ilustración, y abra la cubierta posterior. Si ya hay un casete de cinta en la P-touch, tire de él hacia arriba para extraerlo.

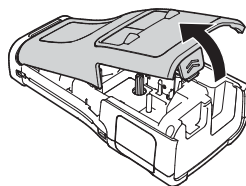

- 3** Inserte el casete de cinta en el compartimento, con el extremo de la cinta de cara a la ranura de salida de la cinta de la P-touch y, a continuación, presione con firmeza hasta que se oiga un clic.

1. Ranura de salida de la cinta

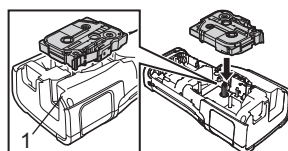

- ⚠ • Cuando inserte el casete de cinta, asegúrese de que la cinta y la cinta de tinta no se enganchen en el cabezal de impresión.

- Compruebe que la cinta no esté floja y, a continuación, inserte con cuidado el casete de cinta. Si la cinta está floja, podría engancharse en la parte saliente (2) al introducir el casete y doblarse o arrugarse, lo que hará que se atasque.

Para tensar la cinta, consulte la ilustración del paso 1 y tire para quitar la cinta de la guía.

- Cuando retire el casete de cinta, asegúrese de que la cinta no se enganche en la parte saliente (2).

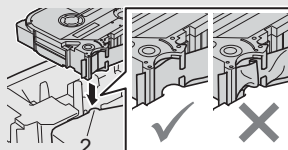

4 Cierre la cubierta posterior.

- ❗ • Coloque la P-touch en una superficie plana, tal como se muestra en la ilustración, y fije la cubierta posterior.
- Si no puede colocar la cubierta posterior, asegúrese de que la palanca blanca (1) esté levantada. Si no lo está, suba la palanca y después coloque la cubierta.

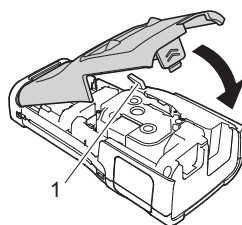



- ❗ • **No tire de la etiqueta que sale de la ranura de salida de la cinta. Si lo hace, la cinta de tinta se descargará con la cinta. Puede que la cinta ya no funcione después de que se descargue la cinta de tinta.**
- Almacene los casetes de cinta en una ubicación fresca y oscura, que no esté expuesta a la luz directa del sol, altas temperaturas, humedad elevada ni zonas con polvo. Utilice los casetes de cinta inmediatamente después de abrir el paquete sellado.

Cinta adhesiva extrarresistente:

- Para superficies con textura y rugosas, se recomienda el uso de cintas adhesivas extrarresistentes.
- **Aunque la hoja de instrucciones incluida con el casete de cinta adhesiva extrarresistente recomienda cortar la cinta con tijeras, el cortador de cinta con el que está equipada la P-touch puede cortar la cinta adhesiva extrarresistente.**

Encendido y apagado

Pulse el botón  (Alimentación) para encender la P-touch.

Mantenga pulsado el botón  (Alimentación) para apagar la P-touch.

- 💡 • La P-touch tiene una función de ahorro de energía que se apaga automáticamente si no se pulsa ninguna tecla durante un cierto tiempo y bajo ciertas condiciones operativas. Consulte “Tiempo de desconexión automática” para obtener más información.

Tiempo de desconexión automática

Si utiliza el adaptador de CA o la batería de iones de litio, puede cambiar la configuración del tiempo de desconexión automática.

- ❗ • Cuando utilice pilas alcalinas o Ni-MH, el tiempo de desconexión automática no se puede cambiar. (El tiempo está fijado en 20 minutos.)

1 Pulse la tecla **Menú**, seleccione “Apagado automático” con la tecla **▲** o **▼** y, a continuación, pulse la tecla **Aceptar** o **Intro**.

2 Seleccione la batería que se muestra en la pantalla LCD mediante la tecla **▲** o **▼** y establezca el valor con la tecla **◀** o **▶**.
Se puede seleccionar “Adaptador CA” o “Batería Li-ion”.

3 Pulse la tecla **Aceptar** o **Intro**.

● **Tiempo de desconexión automática** ●

Ajuste	Valor	Ajuste	Valor
Adaptador CA	Off	Batería Li-ion	Off
	10 min		10 min
	20 min		20 min
	30 min		30 min
	40 min		40 min
	50 min		50 min
	1 h		1 h
	2 h		
	4 h		
	8 h		
	12 h		

- ⚠ Si conecta el adaptador de CA a la P-touch después de especificar “Apagado automático”, la configuración para “Adaptador CA” es válida.
- El valor predeterminado es “1 h” para el adaptador de CA y “30 min” para la batería de iones de litio.

Alimentación de cinta

- ⚠ Asegúrese de hacer avanzar la cinta para eliminar cualquier holgura en la cinta y la cinta de tinta después de insertar el casete de cinta.
- No tire de la etiqueta que sale de la ranura de salida de la cinta. Si lo hace, la cinta de tinta se descargará con la cinta. Puede que la cinta ya no funcione después de que se descargue la cinta de tinta.**
- No bloquee la ranura de salida de la cinta durante la impresión o la alimentación de cinta. Si lo hace, la cinta se atascará.

Aliment.&corte

La función de alimentación y corte hace avanzar 24,5 mm de cinta en blanco y después corta la cinta.

- 1 Pulse la tecla **Aliment.&corte**.
“Aliment.&corte?” aparecerá en la pantalla LCD.
- 2 Utilice la tecla ▲ o ▼ para seleccionar la opción “Aliment.&corte” y, a continuación, pulse **Aceptar** o **Intro**.
El mensaje “Alimentando cinta... Espere” aparecerá mientras avanza la cinta y luego esta se cortará.

💡 Para salir o cancelar esta función, pulse **Esc** (Escape).

Sólo aliment.

Esta función hará avanzar la cinta unos 24,5 mm y provocará que una etiqueta en blanco salga del casete de cinta. Se recomienda esta acción al utilizar cintas de tela que deben cortarse con tijeras.

- 1 Pulse la tecla **Aliment.&corte**.
“Aliment.&corte?” aparecerá en la pantalla LCD.
- 2 Utilice la tecla ▲ o ▼ para seleccionar la opción “Sólo aliment.” y, a continuación, pulse la tecla **Aceptar** o **Intro**.
El mensaje “Alimentando cinta... Espere” aparecerá mientras avanza la cinta.



Para salir o cancelar esta función, pulse **Esc** (Escape).

Pantalla LCD

Cont. Pantalla

Puede cambiar la configuración de contraste de la pantalla LCD a uno de cinco niveles (+2, +1, 0, -1, -2) para que sea más fácil leer la pantalla. La configuración predeterminada es “0”.

- 1 Pulse la tecla **Menú**, seleccione “Ajustar” con la tecla ▲ o ▼ y, a continuación, pulse la tecla **Aceptar** o **Intro**.
- 2 Seleccione “Cont. Pantalla” mediante la tecla ▲ o ▼ y, a continuación, defina el valor con la tecla ◀ o ▶.
- 3 Pulse la tecla **Aceptar** o **Intro**.



- Pulse la tecla **Esc** (Escape) para volver al paso anterior.
- Si pulsa la tecla **Espacio** en la pantalla de configuración de contraste, el contraste se definirá en el valor predeterminado “0”.

Retroiluminación

Puede encender o apagar la retroiluminación con las opciones On u Off. Es más fácil leer la pantalla con la retroiluminación encendida. La configuración predeterminada es “On”.

- 1 Pulse la tecla **Menú** y, a continuación, seleccione “Avanzado” con la tecla ▲ o ▼. Pulse la tecla **Aceptar** o **Intro**.
- 2 Seleccione “Retroiluminación” con la tecla ▲ o ▼ y pulse la tecla **Aceptar** o **Intro**.
- 3 Seleccione “On” o “Off” con la tecla ▲ o ▼ y pulse la tecla **Aceptar** o **Intro**.



- Es posible ahorrar energía cuando la retroiluminación está apagada.
- La retroiluminación se apagará automáticamente. Pulse cualquier tecla para volver a encenderla. Durante la impresión, la retroiluminación se desactiva. La retroiluminación se activa durante la transmisión de datos.

Definir el idioma y la unidad

Idioma

- 1 Pulse la tecla **Menú**, seleccione “ Idioma” con la tecla ▲ o ▼ y, a continuación, pulse la tecla **Aceptar** o **Intro**.
- 2 Seleccione un idioma para los comandos del menú y los mensajes que aparecen en la pantalla LCD utilizando las teclas ▲ o ▼.
Se puede seleccionar uno de los siguientes idiomas: “Čeština”, “Dansk”, “Deutsch”, “English”, “Español”, “Français”, “Hrvatski”, “Italiano”, “Magyar”, “Nederlands”, “Norsk”, “Polski”, “Português”, “Português (Brasil)”, “Română”, “Slovenski”, “Slovenský”, “Suomi”, “Svenska” o “Türkçe”.
- 3 Pulse la tecla **Aceptar** o **Intro**.



Pulse la tecla **Esc** (Escape) para volver al paso anterior.

Unidad

- 1 Pulse la tecla **Menú**, seleccione “Unidad” con la tecla ▲ o ▼ y, a continuación, pulse la tecla **Aceptar** o **Intro**.
- 2 Seleccione una unidad para las dimensiones que aparecen en la pantalla LCD utilizando las teclas ▲ o ▼.
Se puede seleccionar “pulgadas” o “mm”.
- 3 Pulse la tecla **Aceptar** o **Intro**.



La configuración predeterminada es “mm”.

Pulse la tecla **Esc** (Escape) para volver al paso anterior.

EDICIÓN DE ETIQUETAS

Selección de un tipo de aplicación de etiquetado

Puede seleccionar seis tipos diferentes de aplicaciones de etiquetado.



GENERAL

Las etiquetas que se imprimen en este modo se pueden utilizar para propósitos generales. En este modo puede especificar los siguientes elementos.

- Long. etiqueta: **Auto.**, 10mm a 999mm
- Orientación: **(Horizontal)**, **(Vertical)**

Horizontal



Vertical

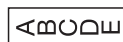

Cuando se selecciona el modo GENERAL, puede pulsar la tecla **Mayús** y, a continuación, la tecla **Intro** para agregar un nuevo bloque.

PANEL FRONTAL

Las etiquetas que se imprimen en este modo se pueden utilizar para identificar distintas placas. El bloque de texto se espacia de manera uniforme en una misma etiqueta. En este modo puede especificar los siguientes elementos.

- Long. etiqueta: **50mm**, 10mm a 999mm
- N.º de bloques: **1**, 1 a 5
- Orientación: **(Horizontal)**, **(Vertical)**

1 bloque



2 bloques

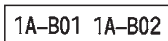

ROTACIÓN

Las etiquetas que se imprimen en este modo se pueden envolver alrededor de un cable o alambre.

En el modo ROTACIÓN, el texto se gira 90° en sentido contrario a las agujas del reloj y se imprime. También puede especificar los siguientes elementos.

- UDM: **Diá.(Ø) (Diámetro personalizado)**, Long. (Longitud personalizada), CAT5/6, CAT6A, COAX, AWG
- Valor: En función de UDM
- Repetir: **On**, **Off**



Texto: introduzca una o varias líneas de datos

Si utiliza cinta flexible de identificación:

- Se recomienda utilizar cinta flexible de identificación para etiquetas de envoltura de cable y de marcador de cable.
- Las etiquetas de cinta flexible de identificación no están diseñadas para su uso como aislamiento eléctrico.
- Al envolver etiquetas alrededor de objetos cilíndricos, el diámetro (1) del objeto debe ser de 3 mm como mínimo.
- Los extremos superpuestos (2) de la etiqueta o de la etiqueta con forma de marcador deben ser de 5 mm como mínimo.

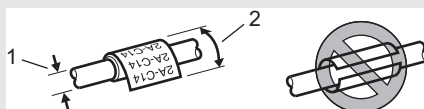

MODO BANDERA

En este modo, las etiquetas pueden envolverse alrededor de un cable o un alambre. Asimismo, pueden pegarse ambos extremos de la etiqueta para formar un marcador. El texto de las etiquetas con forma de marcador se imprime en ambos extremos de la etiqueta, dejando un espacio en blanco en el centro que se envuelve alrededor del cable. En este modo puede especificar los siguientes elementos.

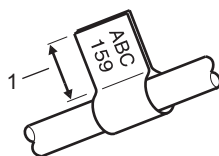

1. Marca de al menos 5 mm

- Diseño: (se imprime el mismo texto en cada bloque), (se imprimen dos textos distintos en cada bloque)
- Long. marca: **30mm**, 10mm a 200mm
- Diám. cable: **6mm**, 3mm a 90mm
- Orientación: (**Horizontal**), (Vertical)

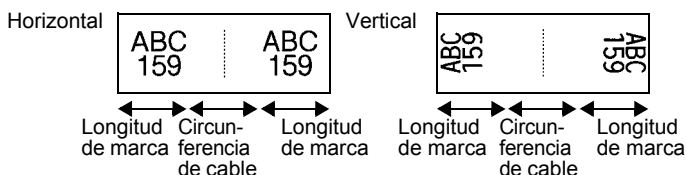

- Puede introducir hasta dos códigos de barras cuando está seleccionado en el diseño del marcador.
- Se recomienda utilizar cinta flexible de identificación para etiquetas de marcador de cable.
- Las etiquetas de cinta flexible de identificación no están diseñadas para su uso como aislamiento eléctrico.

PANEL DE CONTROL

Las etiquetas que se imprimen en este modo se pueden utilizar para identificar varios tipos de paneles. En este modo puede especificar los siguientes elementos.

- Long. bloque: **15.0mm**, 5.0mm a 300.0mm
 - N.º de bloques: **4**, 1 a 99
 - Separador: (**Marca**), (Guion), (Línea), (Negrita), (Marco), (Ninguno)
 - Orientación: (**Horizontal**), (Vertical)
 - Invertir: **Off**, On
 - Avanzado: **Off**, On
- Ajuste la longitud de los bloques por separado cuando “Avanzado” esté establecido en “On”.

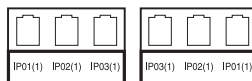

- Sin márgenes: **Off**, On
- Establezca los márgenes izquierdo y derecho de la etiqueta en cero.

“Avanzado” y “Sin márgenes” no se pueden establecer en “On” al mismo tiempo.

BLOQUE PERFOR.

Las etiquetas que se imprimen en este modo se pueden utilizar para identificar un tipo de conexión eléctrica que se suele utilizar en telefonía. Hay hasta tres líneas para cada bloque en una única etiqueta y puede introducir tres líneas para cada bloque. En este modo puede especificar los siguientes elementos.

- Ancho módulo: **200mm**, 50mm a 300mm
- Tipo bloque: **4 par.**, 2 par., 3 par., 5 par., Blanco
- Tipo secuencia: (**Ninguno**), (Horizontal), (Red troncal)
- Valor inicial: ---, 1 a 99999

B01	B02	B03	B04	B05	B06
B07	B08	B09	B10	B11	B12

1	4	8	12	16	20	24
28	32	36	40	44	48	



- Cuando está seleccionado “Blanco” en “Tipo bloque”, “Tipo secuencia” se establece en Ninguno.
- Cuando está seleccionado Ninguno en “Tipo secuencia”, “Valor inicial” muestra “---” y no se puede establecer un valor. Si se selecciona Horizontal o Red troncal, se puede establecer “Valor inicial” de 1 a 99.999.

Tubo termorretráctil

Cuando se utiliza el tubo termorretráctil, aparecerá la pantalla de configuración TUBO RED. CALOR al pulsar cualquiera de las teclas de tipo de aplicación de etiquetado.

- Long. etiqueta: **Auto.**, 25mm a 999mm

No obstante, la longitud máxima de impresión es de 500 mm cuando se utiliza el tubo termorretráctil con un ancho de 5,8 u 8,8 mm.

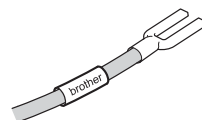

Texto: introduzca una o varias líneas de datos.



Cuando se utiliza un tubo termorretráctil:

- No se pueden imprimir marcos.
- Es posible que se corten partes de algunos caracteres decorativos cuando hay un salto de línea.
- Los caracteres impresos pueden ser más pequeños que cuando se utiliza la cinta TZe.

Creación de una etiqueta de código de barras

Con la función de código de barras, puede crear etiquetas con códigos de barras unidimensionales para utilizarlos en etiquetas de control de inventario, etiquetas de números de serie e, incluso, sistemas de control de existencias y POS.

Los “códigos de barras” que se pueden seleccionar se enumeran en la Guía del usuario.

- 💡 La P-touch no está diseñada exclusivamente para la creación de etiquetas de código de barras. Compruebe siempre que el lector de códigos de barras sea capaz de leer las etiquetas.
- Para obtener un mejor resultado, imprima las etiquetas de códigos de barras con tinta negra sobre cinta blanca. Es posible que algunos lectores de códigos de barras no puedan leer etiquetas de códigos de barras creadas con cinta o tinta de color.
- Siempre que sea posible, use la configuración “Grande” para “Ancho”. Es posible que algunos lectores de códigos de barras no puedan leer etiquetas de códigos de barras creadas con la configuración “Pequeño”.
- La impresión continuada de una gran cantidad de etiquetas con códigos de barras puede sobrecalentar el cabezal de impresión, lo que podría afectar la calidad de impresión.

Definición de parámetros e introducción de datos de códigos de barras

- 1** Pulse la tecla **Código de barras**.
Aparece la pantalla Conf. código barras.

💡 Puede introducir hasta cinco códigos de barras en una etiqueta.

- 2** Seleccione un atributo con la tecla ▲ o ▼ y, a continuación, defina un valor para dicho atributo con la tecla ◀ o ▶.
 - Protocolo: **CODE39**, CODE128, EAN-8, EAN-13, GS1-128 (UCC/EAN-128), UPC-A, UPC-E, I-2/5 (ITF), CODABAR
 - Ancho: **Pequeño**, Grande
 - Bajo#: **On**, Off
 - Dígito cntrl: **Off**, On
 El atributo “Dígito cntrl” (Comprobar dígito) solo está disponible para los protocolos Code39, I-2/5 y Codabar.

⚠ Es posible que los caracteres no aparezcan debajo del código de barras incluso aunque esté seleccionado “On” para “Bajo#”, en función del ancho de la cinta que esté utilizando, el número de líneas introducidas o la configuración de estilo de caracteres actual.

- 3** Pulse la tecla **Aceptar** o **Intro** para aplicar la configuración.

💡 La nueva configuración NO se aplica si no pulsa la tecla **Aceptar** o **Intro**.

- 4** Escriba los datos del código de barras.
Al usar los protocolos CODE39, CODE128, CODABAR o GS1-128, puede introducir caracteres especiales en el código de barras. Si no va a usar caracteres especiales, vaya al paso 7.

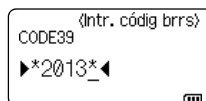

- 5** Pulse la tecla **Símbolo**.
Aparece una lista de los caracteres disponibles para el protocolo actual.

- 6 Seleccione un carácter con la tecla ▲ o ▼ y, a continuación, pulse la tecla **Aceptar** o **Intro** para insertar el carácter en los datos del código de barras.

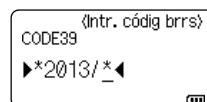

- 7 Pulse la tecla **Aceptar** o **Intro** para insertar el código de barras en la etiqueta. El código de barras se muestra en la pantalla de entrada de texto.

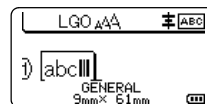

Para imprimir etiquetas, consulte la Guía del usuario.

- Pulse la tecla **Esc** (Escape) para volver al paso anterior.
- Pulse la tecla **Espacio** para configurar el atributo seleccionado en el valor predeterminado.

Edición y borrado de un código de barras

- Para editar los parámetros y los datos de un código de barras, sitúe el cursor debajo de la marca del código de barras en la pantalla de entrada de datos y, a continuación, abra la pantalla Conf. código barras. Consulte “Definición de parámetros e introducción de datos de códigos de barras” en la página 36.
- Para eliminar un código de barras de una etiqueta, sitúe el cursor a la derecha de la marca del código de barras en la pantalla de entrada de datos y pulse la tecla **Retroceso**.

Introducción de una etiqueta serializada

Se pueden crear etiquetas serializadas numéricamente. Puede definir el aumento y el recuento de la serie. En el modo de serialización, puede crear una serie de etiquetas si incrementa un carácter numérico en el patrón. En el modo de serialización avanzado, puede seleccionar el simultáneo o el avanzado. El modo simultáneo crea una serie de etiquetas al incrementar dos números diferentes a la vez. El modo avanzado crea una serie de etiquetas al permitirle seleccionar dos secuencias en el patrón e incrementarlas consecutivamente.

Serialización

- 1 Escriba el texto.

Ejemplo: cree las etiquetas 1A-A01, 1A-A02, 1A-A03, 1A-A04 a partir de 1A-A01 con esta función.

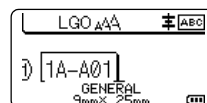

- 2 Pulse la tecla **Serializar** y aparecerá la pantalla para especificar el rango.

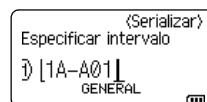

- 3 Use las teclas ▲, ▼, ◀ o ▶ para colocar el cursor debajo del primer carácter y pulse la tecla **Aceptar** o **Intro**. A continuación, coloque el cursor debajo del último carácter que se tiene que incrementar. Pulse la tecla **Aceptar** o **Intro**.

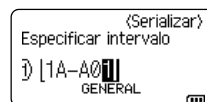

Ejemplo: seleccione 1 de A01.

- 4** Seleccione “Contar” y “Aumentado en” con la tecla ▲ o ▼ y defina el valor con la tecla ◀ o ▶.

Ejemplo: cuando quiera incrementar el número por uno cuatro veces, defina “Contar”: 4, “Aumentado en”: 1.

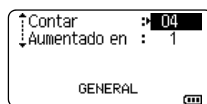

- 5** Pulse la tecla **Aceptar** o **Intro** para mostrar la pantalla que ha configurado.

Ejemplo: 1A-A01 1A-A02 1A-A03 1A-A04

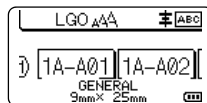

- Cuando pulsa la tecla **Serializar**, puede repetir la configuración. Una vez repetida la configuración, se muestra el mensaje “¿Sobrescribir datos?”. Si quiere sobrescribir, pulse la tecla **Aceptar**.
- Puede seleccionar Todo/Actual/Intervalo cuando imprima, ya que hay varias páginas de etiquetas.
- Para imprimir etiquetas, consulte la Guía del usuario.

Serialización avanzada

■ Simultáneo

- 1** Escriba el texto.

Ejemplo: cree las etiquetas 1A-A01, 1A-B02, 1A-C03, 1A-D04 a partir de 1A-A01 con esta función.

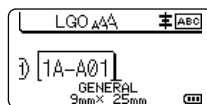

- 2** Pulse las teclas **Mayús** y **Serializar**, y seleccione “Simultáneo” con la tecla ▲ o ▼ y, a continuación, pulse la tecla **Aceptar** o **Intro**.

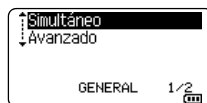

- 3** Especifique el primer rango de caracteres que desee incrementar.

- Para especificar un carácter, utilice las teclas ▲, ▼, ◀ o ▶ para colocar el cursor debajo del carácter y pulse la tecla **Aceptar** o **Intro** dos veces.
- Para especificar un rango de caracteres, utilice las teclas ▲, ▼, ◀ o ▶ para colocar el cursor debajo del primer carácter del rango y pulse la tecla **Aceptar** o **Intro**. A continuación, coloque el cursor debajo del último carácter del rango y pulse la tecla **Aceptar** o **Intro**.

Ejemplo: seleccione 1 de A01.

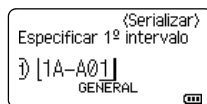

- 4** Repita el paso 3 para especificar el segundo rango de caracteres que desee incrementar.

Ejemplo: seleccione A de A01.



No puede seleccionar los primeros caracteres porque aparecen en gris.

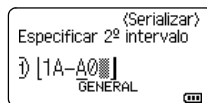

5 Seleccione “Contar” y “Aumentado en” con la tecla ▲ o ▼ y defina el valor con la tecla ◀ o ▶.

Ejemplo: cuando quiera incrementar el número por uno cuatro veces, defina “Contar”: 4, “Aumentado en”: 1.

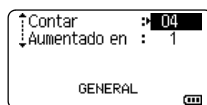

6 Pulse la tecla **Aceptar** o **Intro** para mostrar la pantalla que ha configurado.

Ejemplo: 1A-A01 1A-B02 1A-C03 1A-D04

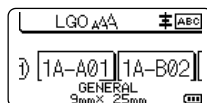

- Cuando pulsa las teclas **Mayús** y **Serializar**, puede repetir la configuración. Una vez repetida la configuración, se muestra el mensaje “¿Sobrescribir datos?”. Si quiere sobrescribir, pulse la tecla **Aceptar**.
- Puede seleccionar Todo/Actual/Intervalo cuando imprima, ya que hay varias páginas de etiquetas.
- Para imprimir etiquetas, consulte la Guía del usuario.

■ Avanzado

1 Escriba el texto.

Ejemplo: cree las etiquetas 1A-A01, 1A-A02, 1A-A03, 1A-A04 y 1A-B01, 1A-B02, 1A-B03, 1A-B04 a partir de 1A-A01 con esta función.

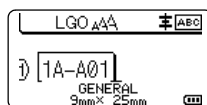

2 Pulse las teclas **Mayús** y **Serializar**, y seleccione “Avanzado” con la tecla ▲ o ▼ y, a continuación, pulse la tecla **Aceptar**.

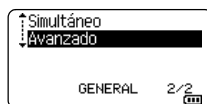

3 Especifique el primer rango de caracteres que desee incrementar.

- Para especificar un carácter, utilice las teclas ▲, ▼, ◀ o ▶ para colocar el cursor debajo del carácter y pulse la tecla **Aceptar** o **Intro** dos veces.
- Para especificar un rango de caracteres, utilice las teclas ▲, ▼, ◀ o ▶ para colocar el cursor debajo del primer carácter del rango y pulse la tecla **Aceptar** o **Intro**. A continuación, coloque el cursor debajo del último carácter del rango y pulse la tecla **Aceptar** o **Intro**.

Ejemplo: seleccione 1 de A01.

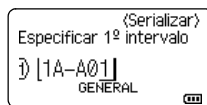

4 Seleccione “Contar” y “Aumentado en” con la tecla ▲ o ▼ y defina el valor con la tecla ◀ o ▶.

Ejemplo: cuando quiera incrementar el número por uno cuatro veces, defina “Contar”: 04, “Aumentado en”: 1.

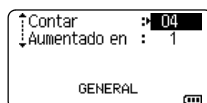

- 5** Repita los pasos 3 y 4 para especificar el segundo rango de caracteres que desee incrementar, el valor de incremento y el valor de recuento.

Ejemplo: seleccione A de A01. Cuando quiera incrementar el número por uno dos veces, defina “Contar”: 02, “Aumentado en”: 1.



No puede seleccionar los primeros caracteres porque aparecen en gris.

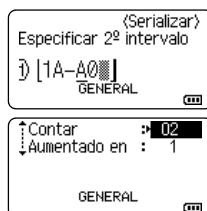

- 6** Pulse la tecla **Aceptar** o **Intro** para mostrar la pantalla que ha configurado.

Ejemplo:

1A-A01	1A-A02	1A-A03	1A-A04
1A-B01	1A-B02	1A-B03	1A-B04

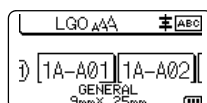

- Cuando pulsa las teclas **Mayús** y **Serializar**, puede repetir la configuración. Una vez repetida la configuración, se muestra el mensaje “¿Sobrescribir datos?”. Si quiere sobrescribir, pulse la tecla **Aceptar**.
- Puede seleccionar Todo/Actual/Intervalo cuando imprima, ya que hay varias páginas de etiquetas.
- Para imprimir etiquetas, consulte la Guía del usuario.



- Pulse la tecla **Esc** (Escape) para volver al paso anterior.
- El modo de serialización también se puede aplicar a códigos de barras. Un código de barras se cuenta como un carácter.
- Los símbolos y otros caracteres no alfanuméricos de las secuencias de numeración automática se ignoran.
- Una secuencia de modo de serialización solo puede contener un máximo de cinco caracteres.
- El valor “Contar” se puede establecer en un número secuencial máximo de 99.
- El valor “Aumentado en” se puede establecer en incrementos de uno a nueve.



- Las letras y los números se incrementan como se muestra a continuación:

```

0  → 1   ...9 → 0   → ...
A  → B   ...Z → A   → ...
a  → b   ...z → a   → ...
A0 → A1  ...A9 → B0 → ...
    
```

Los espacios (que se muestran como guiones bajos “_” en el ejemplo siguiente) se pueden utilizar para ajustar el espacio entre caracteres o para controlar el número de dígitos que se imprimen.

```

_9  → 10  ...99 → 00  → ...
_Z  → AA  ...ZZ → AA  → ...
1_9 → 2_0 ..._9_ → 0_0 → ...
    
```

USO DEL SOFTWARE DE LA P-TOUCH

Uso del software de la P-touch

La P-touch está equipada con un puerto USB que permite conectarla a un ordenador. Deberá instalar P-touch Editor y el controlador de la impresora para utilizar la P-touch con el ordenador. Si utiliza Windows[®], instale P-touch Editor, el controlador de la impresora, P-touch Update Software, P-touch Transfer Manager y la Herramienta de configuración de la impresora desde el CD-ROM suministrado.

Si utiliza Macintosh, puede descargar el controlador, el software y los manuales desde Brother Solutions Center en <http://solutions.brother.com/>. Visite Brother Solutions Center (<http://solutions.brother.com/>) para obtener información acerca del sistema operativo compatible más reciente.

Características

P-touch Editor	Pone al alcance de cualquier persona la creación de una amplia variedad de etiquetas personalizadas en diseños complejos mediante la utilización de fuentes, plantillas e imágenes prediseñadas.
Controlador de la impresora	Le permite imprimir etiquetas desde la P-touch conectada cuando utiliza P-touch Editor en el ordenador.
P-touch Update Software	El software se puede actualizar a la última versión.
P-touch Transfer Manager	Le permite transferir plantillas y otros datos a la impresora y guardar copias de seguridad de los datos en el ordenador. (Solo para Windows [®]).

Requisitos del sistema

Antes de instalarlo, compruebe que la configuración de su sistema reúne los siguientes requisitos.

Sistema operativo	Windows [®]	Windows Vista [®] /Windows [®] 7/Windows [®] 8/Windows [®] 8.1 Microsoft [®] Windows Server [®] 2008/2008 R2/2012/2012 R2
	Macintosh	OS X v10.7.5/10.8.x/10.9.x
Disco duro	Windows [®]	Espacio en disco: 70 MB o más
	Macintosh	Espacio en disco: 500 MB o más
Memoria	Windows [®]	Windows Vista [®] /Windows Server [®] 2008/2008 R2/2012/2012 R2: 512 MB o más Windows [®] 7: 1 GB o más (32 bits) o 2 GB o más (64 bits) Windows [®] 8/Windows [®] 8.1: 1 GB o más (32 bits) o 2 GB o más (64 bits)
	Macintosh	OS X v10.7.5: 2 GB o más OS X v10.8.x: 2 GB o más OS X v10.9.x: 2 GB o más
Monitor	Windows [®]	SVGA, tarjeta gráfica de color alto o superior
	Macintosh	256 colores o más
Otros		Unidad de CD-ROM

Instalación del software y del controlador de la impresora

El procedimiento de instalación del software varía en función del sistema operativo del ordenador. El procedimiento de instalación está sujeto a cambios sin previo aviso. Los nombres de la P-touch en las pantallas siguientes pueden diferir del nombre de la P-touch que ha adquirido.

! NO conecte la P-touch al ordenador hasta que se le indique.

■ Para Windows®

- ! El procedimiento de instalación puede variar en función del sistema operativo del ordenador. Aquí se muestra Windows® 7 como ejemplo.
- Si utiliza Windows® 8/Windows® 8.1, use Adobe® Reader® para abrir los manuales en PDF del CD-ROM.
Si Adobe® Reader® está instalado pero no puede abrir los archivos, cambie la asociación de archivo “.pdf” a “Adobe® Reader®” desde el panel de control antes de utilizar el CD-ROM.

1 Inserte el CD-ROM de instalación en la unidad de CD-ROM.
Si aparece la pantalla de idiomas, seleccione su idioma.



- **Para Windows Vista®/Windows® 7/Windows Server® 2008/2008 R2:**
Si la pantalla de instalación no aparece automáticamente, muestre los contenidos de la carpeta de la unidad de CD-ROM y haga doble clic en [start.exe].
- **Para Windows® 8/Windows® 8.1/Windows Server® 2012/2012 R2:**
Si la pantalla de instalación no aparece automáticamente, haga clic en [Ejecutar start.exe] en la pantalla [Inicio] o muestre los contenidos de la carpeta de la unidad de CD-ROM del escritorio y haga doble clic en [start.exe].

2 Haga clic en [Instalación estándar].

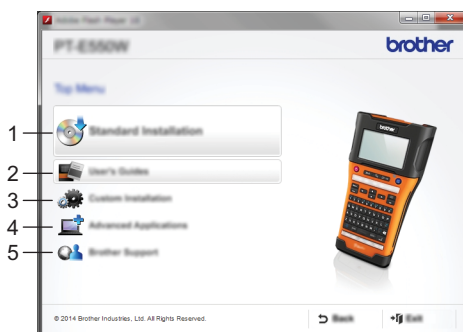

1. Instalación estándar

Instala P-touch Editor, el controlador de la impresora, P-touch Update Software, la Herramienta de configuración de la impresora y las Guías del usuario. (P-touch Transfer Manager se instala junto con P-touch Editor).

2. Guías del usuario

Muestra o instala las Guías del usuario.

3. Instalación personalizada

Permite seleccionar P-touch Editor, el controlador de la impresora, P-touch Update Software y la Herramienta de configuración de la impresora para instalarlos de forma individual. (P-touch Transfer Manager se instala junto con P-touch Editor).

4. Aplicaciones avanzadas

Instala la utilidad BRAdmin Light o muestra Brother Developer Center.

5. Soporte técnico de Brother

Muestra el sitio web de soporte (Brother Solutions Center).

3 Siga las instrucciones de la pantalla para completar la configuración.

4 Se puede utilizar P-touch Update Software para buscar actualizaciones. Si aparece [¿Desea utilizar P-touch Update Software para actualizar el software a la versión más reciente? (Se necesita una conexión a Internet para realizar la actualización.)], haga clic en [Sí] o en [No].

Para comprobar si hay nuevas versiones del software y actualizarlo, haga clic en [Sí] y vaya al paso 5.

Si no desea comprobar si hay nuevas actualizaciones ni instalarlas, haga clic en [No] y vaya al paso 6.

💡 Si hace clic en [No], podrá ejecutar P-touch Update Software en otra ocasión para comprobar si se dispone de nuevas versiones de software y actualizarlas. Haga doble clic en el icono P-touch Update Software en el escritorio. (El ordenador ha de estar conectado a Internet).

5 Se inicia P-touch Update Software.

Si aparece una aplicación en [Lista de archivos], significa que hay una nueva versión de la aplicación. Si la casilla de verificación está seleccionada y ha hecho clic en [Instalar], se puede instalar la aplicación. Espere a que aparezca un mensaje que indica que la instalación ha finalizado.

Si no aparece ninguna aplicación en [Lista de archivos], la aplicación instalada actualmente es la versión más reciente. No es necesario actualizarla. Haga clic en [Cerrar].

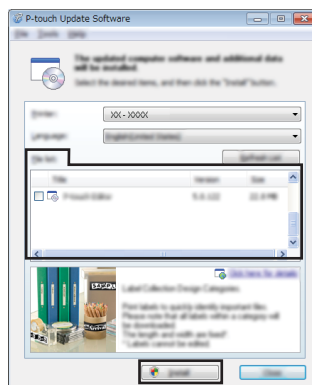

6 Cuando se muestre la pantalla para el registro de usuario en línea, haga clic en [Aceptar] o en [Cancelar].

Si hace clic en [Aceptar], irá a la página de registro de usuario en línea antes de finalizar la instalación (recomendado).

Si hace clic en [Cancelar], la instalación continuará.

7 Haga clic en [Finalizar]. La instalación ha finalizado.

💡 Cuando se le pida que reinicie el ordenador, haga clic en [Reiniciar].



■ Para Macintosh

1 Inicie Macintosh y descargue el controlador, el software y los manuales desde Brother Solutions Center (<http://solutions.brother.com>)



💡 Los usuarios de Macintosh pueden acceder directamente a esta dirección URL haciendo clic en el icono  que se encuentra en el CD-ROM.

Desinstalación del controlador de la impresora

■ Para Windows Vista®/Windows Server® 2008

- 1] Si la P-touch está conectada al ordenador y encendida, pulse y mantenga pulsado el botón  (Alimentación) para apagarla.
 - 2] Haga clic en  - [Panel de control] - [Hardware y sonido] - [Impresoras].
 - 3] Seleccione [Brother xx-xxxx] y haga clic en [Eliminar esta impresora], o haga clic con el botón derecho en el icono y haga clic en [Eliminar].
 - 4] Haga clic con el botón derecho en la ventana [Impresoras] y, a continuación, haga clic en [Ejecutar como administrador] - [Propiedades del servidor...].
Si se muestra la ventana de confirmación de autorización, haga clic en [Continuar].
Si se muestra la ventana [Control de cuenta de usuario], introduzca la contraseña y, a continuación, haga clic en [Aceptar]. Aparecerá la ventana [Propiedades del servidor de impresión].
 - 5] Haga clic en la ficha [Controladores], seleccione [Brother xx-xxxx] y, a continuación, haga clic en [Quitar...].
 - 6] Seleccione [Quitar el controlador y el paquete de controladores] y, a continuación, haga clic en [Aceptar].
 - 7] Cierre la ventana [Propiedades del servidor de impresión].
El controlador de la impresora se ha desinstalado.
-

■ Para Windows® 7/Windows Server® 2008 R2

- 1] Si la P-touch está conectada al ordenador y encendida, pulse y mantenga pulsado el botón  (Alimentación) para apagarla.
 - 2] Haga clic en  - [Dispositivos e impresoras].
 - 3] Seleccione [Brother xx-xxxx] y haga clic en [Quitar dispositivo], o haga clic con el botón derecho en el icono y haga clic en [Quitar dispositivo].
Si aparece un mensaje de Control de cuenta de usuario, introduzca la contraseña y, a continuación, haga clic en [Sí].
 - 4] Seleccione [Faxes] o [Escritor de documentos XPS de Microsoft] en la ventana [Dispositivos e impresoras] y, a continuación, haga clic en [Propiedades del servidor de impresión], que aparece en la barra de menú.
 - 5] Haga clic en la ficha [Controladores] y, a continuación, haga clic en [Cambiar configuración de controladores].
Si aparece un mensaje de Control de cuenta de usuario, introduzca la contraseña y, a continuación, haga clic en [Sí]. Seleccione [Brother xx-xxxx] y, a continuación, haga clic en [Quitar...].
 - 6] Seleccione [Quitar el controlador y el paquete de controladores] y, a continuación, haga clic en [Aceptar].
Siga las instrucciones que irán apareciendo en pantalla.
 - 7] Cierre la ventana [Propiedades del servidor de impresión].
El controlador de la impresora se ha desinstalado.
-

■ Para Windows® 8/Windows® 8.1/Windows Server® 2012/2012 R2

- 1] Si la P-touch está conectada al ordenador y encendida, pulse y mantenga pulsado el botón  (Alimentación) para apagarla.
- 2] Haga clic en [Panel de control] en la pantalla [Aplicaciones] - [Hardware y sonido] - [Dispositivos e impresoras].
- 3] Seleccione [Brother xx-xxxx] y haga clic en [Quitar dispositivo], o haga clic con el botón derecho en el icono y haga clic en [Quitar dispositivo].
Si aparece un mensaje de Control de cuenta de usuario, introduzca la contraseña y, a continuación, haga clic en [Sí].
- 4] Seleccione [Faxes] o [Escritor de documentos XPS de Microsoft] en la ventana [Dispositivos e impresoras] y, a continuación, haga clic en [Propiedades del servidor de impresión], que aparece en la barra de menú.
- 5] Haga clic en la ficha [Controladores] y, a continuación, haga clic en [Cambiar configuración de controladores].
Si aparece un mensaje de Control de cuenta de usuario, introduzca la contraseña y, a continuación, haga clic en [Sí]. Seleccione [Brother xx-xxxx] y, a continuación, haga clic en [Quitar...].
- 6] Seleccione [Quitar el controlador y el paquete de controladores] y, a continuación, haga clic en [Aceptar].
Siga las instrucciones que irán apareciendo en pantalla.
- 7] Cierre la ventana [Propiedades del servidor de impresión].
El controlador de la impresora se ha desinstalado.

■ Para OS X v10.7.5 - OS X v10.9.x

- 1] Apague la P-touch.
- 2] Haga clic en el menú de Apple y en [System Preferences] (Preferencias del Sistema), y haga clic en [Print & Scan] (Impresión y Escaneado) (OS X v10.7.5/OS X v10.8.x)/ [Printers & Scanners] (Impresoras y Escáneres) (OS X v10.9.x).
- 3] Elija [Brother xx-xxxx] y haga clic en [-].
- 4] Cierre la ventana [Print & Scan] (Impresión y Escaneado) (OS X v10.7.5/OS X v10.8.x)/ [Printers & Scanners] (Impresoras y Escáneres) (OS X v10.9.x).
El controlador de la impresora se ha desinstalado.

Desinstalación del software

Realice este procedimiento solo si el software ya no es necesario o al reinstalarlo. Para obtener información sobre cómo desinstalar el software, consulte la Ayuda para su sistema operativo.

brother

Impreso en China
LAF495001

