

# SIEMENS



## TC 863../TC 865..

[siemens-home.com/welcome](http://siemens-home.com/welcome)

de Gebrauchsanleitung  
en Instruction manual  
fr Mode d'emploi  
it Istruzioni per l'uso  
nl Gebruiksaanwijzing  
da Brugsanvisning  
no Bruksanvisning  
sv Bruksanvisning  
fi Käyttöohje

es Instrucciones de uso  
pt Instruções de serviço  
el Οδηγίες χρήσης  
tr Kullanım kılavuzu  
pl Instrukcja obsługi  
hu Használati utasítás  
bg Указания за употреба  
ru Правила пользования  
ar إرشادات الاستخدام

Register  
your  
product  
online

<b>de</b>	Deutsch	2
<b>en</b>	English	8
<b>fr</b>	Français	14
<b>it</b>	Italiano	20
<b>nl</b>	Nederlands	26
<b>da</b>	Dansk	32
<b>no</b>	Norsk	38
<b>sv</b>	Svenska	44
<b>fi</b>	Suomi	50
<b>es</b>	Español	56
<b>pt</b>	Português	62
<b>el</b>	Ελληνικά	68
<b>tr</b>	Türkçe	75
<b>pl</b>	Polski	83
<b>hu</b>	Magyar	90
<b>bg</b>	Български	96
<b>ru</b>	Русский	103
<b>ar</b>	العربية	116

# TC 863..

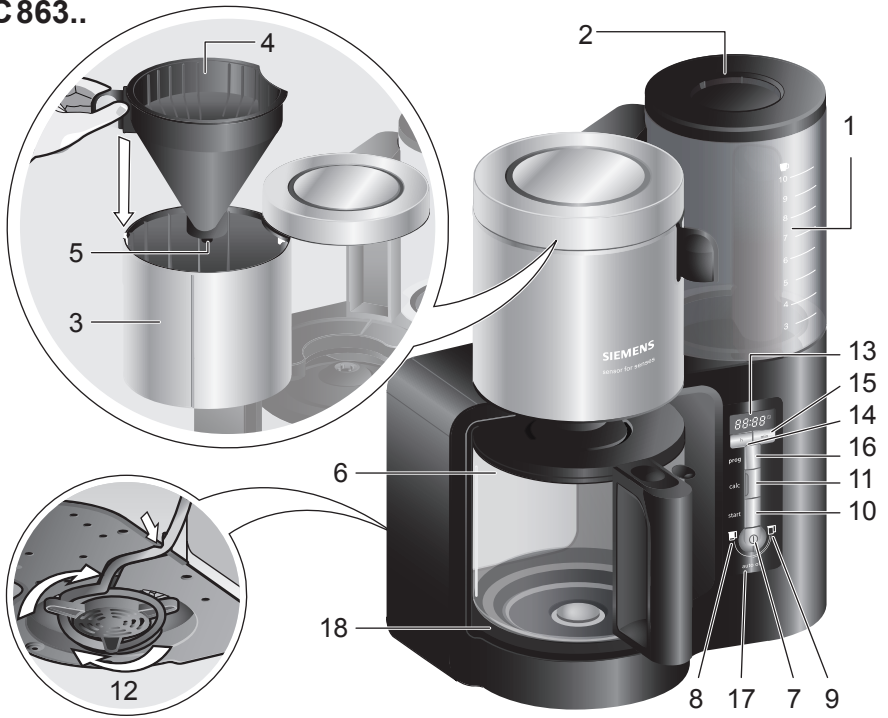

# TC 865..

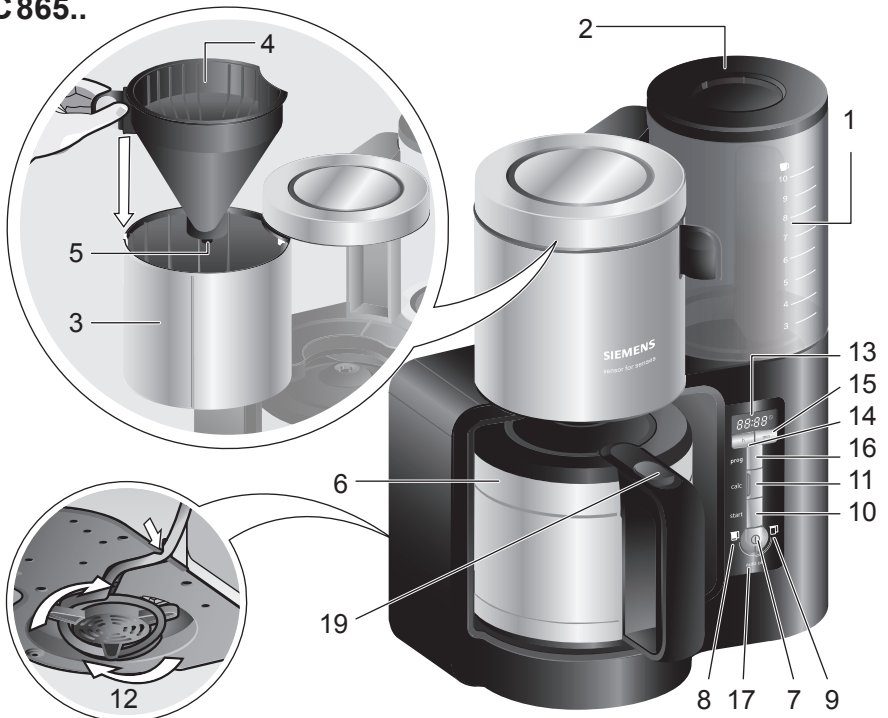

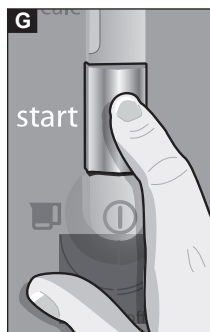
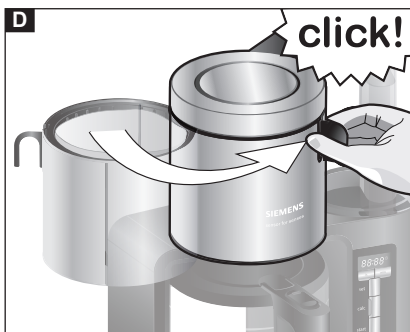
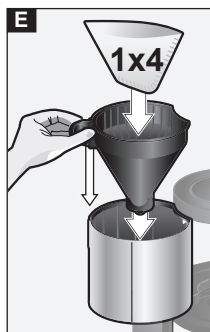
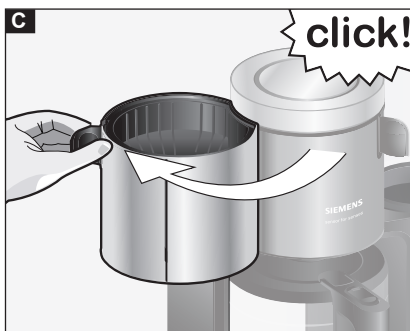
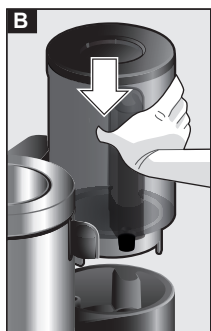

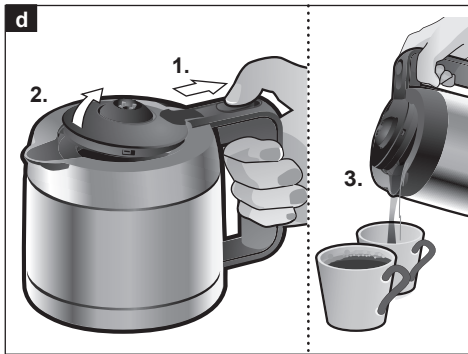
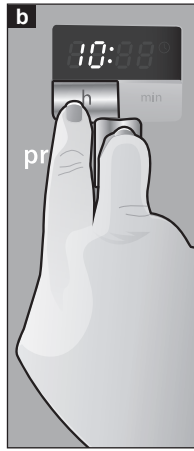

## Sicherheitshinweise

**Die Gebrauchsanleitung bitte sorgfältig durchlesen, danach handeln und auf bewahren! Bei Weitergabe des Geräts diese Anleitung beilegen. Dieses Gerät ist für die Verarbeitung haushaltsüblicher Mengen im Haushalt oder in haushaltsähnlichen, nicht-gewerblichen Anwendungen bestimmt. Haushaltsähnliche Anwendungen umfassen z. B. die Verwendung in Mitarbeiterküchen von Läden, Büros, landwirtschaftlichen und anderen gewerblichen Betrieben, sowie die Nutzung durch Gäste von Pensionen, kleinen Hotels und ähnlichen Wohneinrichtungen.**

### **⚠ Stromschlaggefahr!**

Das Gerät darf nur über eine vorschriftsmäßig installierte Steckdose mit Erdung an ein Stromnetz mit Wechselstrom angeschlossen werden. Stellen Sie sicher, dass das Schutzleitersystem der elektrischen Hausinstallation vorschriftsmäßig installiert ist. Gerät nur gemäß Angaben auf dem Typenschild anschließen und betreiben. Reparaturen am Gerät, wie z. B. eine beschädigte Netzanschlussleitung auswechseln, dürfen nur durch unseren Kundendienst ausgeführt werden, um Gefährdungen zu vermeiden.

Dieses Gerät kann von Kindern ab 8 Jahren und darüber und von Personen mit reduzierten physischen, sensorischen oder mentalen Fähigkeiten oder Mangel an Erfahrung und/oder Wissen benutzt werden, wenn sie beaufsichtigt oder bezüglich des sicheren Gebrauchs des Gerätes unterwiesen wurden und die daraus resultierenden Gefahren verstanden haben. Kinder unter 8 Jahren sind vom Gerät und der Anschlussleitung fernzuhalten und dürfen das Gerät nicht bedienen. Kinder dürfen nicht mit dem Gerät spielen. Reinigung und Benutzer-Wartung dürfen nicht durch Kinder vorgenommen werden, es sei denn, sie sind 8 Jahre oder älter und werden beaufsichtigt.

Gerät oder Netzkabel niemals in Wasser tauchen.  
Das Gerät während des Betriebs stets beaufsichtigen!

Nur benutzen, wenn Zuleitung und Gerät keine Beschädigungen aufweisen. Im Fehlerfall sofort den Netzstecker ziehen oder die Netzspannung ausschalten.

### **⚠ Verbrennungs- und Brandgefahr!**

Fehlanwendung des Gerätes kann zu Verletzungen führen. Während des Betriebs des Gerätes kann die Temperatur der berührbaren Oberfläche sehr hoch sein. Geräteteile und Glaskanne während des Betriebs nur an den dafür vorgesehenen Griffen anfassen. Gerät nicht auf oder in die Nähe heißer Oberflächen, wie z. B. Herdplatten, stellen. Abstellfläche für Kanne nie abdecken. Nach dem Gebrauch können die Oberflächen von Heizelement oder Wärmeplatte noch einige Zeit heiß sein.

### **⚠ Erstickungsgefahr!**

Kinder nicht mit Verpackungsmaterial spielen lassen.

**Herzlichen Glückwunsch zum Kauf dieses Gerätes aus unserem Hause Siemens. Sie haben ein hochwertiges Produkt erworben, das Ihnen viel Freude bereiten wird.**

Diese Gebrauchsanleitung beschreibt zwei Modelle:

- **TC863..** Variante mit Glaskanne
- **TC865..** Variante mit Thermokanne

## Teile und Bedienelemente

- 1 Wassertank mit Wasserstandsanzeige (abnehmbar)
  - 2 Deckel Wassertank (abnehmbar)
  - 3 Filtergehäuse (schwenkbar)
  - 4 Filterhalter (Geschirrspüler geeignet)
  - 5 Tropfstopp
  - 6 **TC863..** Glaskanne mit Deckel (Geschirrspüler geeignet)  
**TC865..** Thermokanne mit Deckel
  - 7 Taste **⏻** Ein/Aus
  - 8 **☒** Mindermenge Wasser (weniger als ca. 4 Tassen)
  - 9 **☑** Normalmenge Wasser (mehr als ca. 4 Tassen)
  - 10 Taste **start**
  - 11 Entkalkungstaste mit Anzeige **calc**
  - 12 Kabelaufwicklung
  - 13 Display Uhrzeit
  - 14 Programmierstaste **h**
  - 15 Programmierstaste **min**
  - 16 Taste **prog**
  - 17 **auto off** (automatische Abschaltung)
- Nur TC863..**
- 18 Wärmeplatte
- Nur TC865..**
- 19 Entriegelung (am Kannengriff)

## Allgemeine Hinweise

- **Nur reines, kaltes Wasser in den Wassertank 1 füllen.** Keinesfalls Milch oder fertige Getränke wie Tee oder Kaffee einfüllen, sonst wird das Gerät beschädigt.
- Wassertank **1** nie mehr als bis zur Markierung „8 ☒“ (TC865..) bzw. „10 ☒“ (TC863..) mit Wasser befüllen.
- Kaffee mit mittlerem Mahlgrad verwenden (ca. 6g pro Tasse).
- Die Mindestmenge von 3 Tassen sollte nicht unterschritten werden, der Kaffee hat dann nicht die gewünschte Temperatur und Stärke (1 Tasse = ca. 125 ml).
- Während des Brühvorgangs darf die Kanne **6** nicht herausgenommen werden, da der Filterhalter **4** überlaufen kann.
- Kanne **6** nur mit geschlossenem Deckel in das Gerät stellen.
- Andere Kannen dürfen nicht verwendet werden, sonst verhindert der spezielle Tropfstopp ein Durchlaufen des Kaffees.
- Bildet sich Kondenswasser am Filterhalter **4** ist das Gerät nicht defekt, dieses ist technisch bedingt.

## Vor dem ersten Gebrauch

- Vorhandene Aufkleber und Folien entfernen.
- Zuleitung aus der Kabelaufwicklung **12** auf gewünschte Länge abwickeln und anschließen.
- Taste **7** **⏻** Ein/Aus drücken, das Display blinkt.
- Taste **14 h** für Stunden und Taste **15 min** für Minuten drücken und die aktuelle Uhrzeit einstellen.

**Info:** Die Uhrzeit kann geändert werden. Dazu die Tasten **14 h** und **15 min** gleichzeitig drücken und anschließend die Uhrzeit einstellen.

- Zur Reinigung den Wassertank mit **sechs Tassen** Wasser befüllen und einsetzen. Die Taste **10 start** drücken, der Reinigungsvorgang wird gestartet.



- Den Reinigungsvorgang einmal wiederholen.

**Info:** Eventuell tritt ein unbedenklicher Neugeruch auf. In diesem Fall eine verdünnte Essiglösung einfüllen (5 Tassen Wasser auf 1 Tasse Essig) und den Reinigungsvorgang starten. Anschließend mit zweimal **sechs Tassen** Wasser spülen.

- Kanne gründlich reinigen.

## Kaffee brühen

- Wassertank **1** abnehmen, mit Wasser füllen und einsetzen.
- Filtergehäuse **3** ausschwenken.
- Filtertüte 1x4 in Filterhalter **4** einlegen und die gewünschte Kaffeemenge einfüllen.
- Filtergehäuse **3** zurückschwenken und einrasten lassen.
- Kanne **6** mit geschlossenem Deckel unter das Filtergehäuse **3** stellen.
- Nun die Taste **10 start** drücken, der Brühvorgang wird gestartet.
- Je nach Füllung des Wassertanks leuchtet ☐ oder ☑ auf. Gleichzeitig wird die Funktion **auto off** aktiviert.

### Nur TC863..

**Info:** Das Gerät ist mit einer automatischen Abschaltung **auto off** (Energiesparen) programmiert, welche das Gerät ca. 40 Minuten nach Brühende in den Sparmodus schaltet.

### Nur TC865..

**Info:** Das Gerät ist mit einer automatischen Abschaltung auto off (Energiesparen) programmiert, welche das Gerät ein paar Minuten nach Brühende in den Sparmodus schaltet.

**Tipp:** Der Kaffee bleibt noch länger warm, wenn die Thermokanne vor dem Brühen heiß ausgespült wird.

**Wichtig:** Ist der Brühvorgang beendet, noch etwas warten, bis der ganze Kaffee durch den Filter in die Kanne gelaufen ist.

**Die Kaffeemaschine vor erneutem Betrieb 5 Minuten abkühlen lassen.**

## Timerfunktion

Diese Kaffeemaschine ist mit einer Timerfunktion ausgestattet. Hiermit kann eingestellt werden, zu welchem Zeitpunkt das Gerät automatisch die Brühung startet. Der Timer funktioniert nur, wenn das Gerät eingeschaltet oder im Sparmodus ist.

- Die aktuelle Uhrzeit muss eingestellt sein.
- Taste **16 prog** während der Programmierung gedrückt halten (Bild **a**).
- Jetzt mit der Taste **14 h** die Stunde und mit der Taste **15 min** die Minuten einstellen, zu der die Brühung starten soll (Bilder **b** und **c**).
- Taste **16 prog** zum Speichern jetzt lösen, im Display **13** leuchtet eine kleine Uhr ⌚ auf. Diese zeigt an, dass die Timerfunktion aktiviert ist.
- Das Gerät wie gewohnt mit Wasser und Kaffee befüllen, die Kanne **6** unter das Filtergehäuse **3** stellen.
- Die Brühung startet nun automatisch zur eingestellten Zeit, die kleine Uhr ⌚ erlischt.

**Info:** Um die voreingestellte Timerzeit zu überprüfen, die Taste **16 prog** zum Ablesen gedrückt halten.

### Ein- und Ausschalten der Timerfunktion

Die Taste **16 prog** kurz drücken. Leuchtet die kleine Uhr ⌚ ist die Timerfunktion eingeschaltet – erlischt diese, ist die Timerfunktion ausgeschaltet.

**Info:** Beim Ausschalten mit der Taste **7** oder Unterbrechung der Stromzufuhr (Ausstecken des Geräts, Stromausfall) werden die Zeit- und Timereinstellung ca. 4 Tage gespeichert. Bei längerer Unterbrechung muss die Zeit erneut eingegeben werden.

**Tipp:** Wird das Gerät längere Zeit nicht benutzt, mit der Taste **7** ausschalten.

## Mindermenge Wasser

Diese Kaffeemaschine erkennt die Mindermenge Wasser im Wassertank (weniger als ca. 4 Tassen).

Bei einer geringen Wassermenge leuchtet  auf und das Gerät verlängert automatisch die Brühzeit. Somit ist gewährleistet, dass der Kaffee den idealen Geschmack behält.

**Nur TC865..**

## Thermokanne

**Wichtig:** Keine Milchprodukte oder Baby-nahrung warmhalten, Bakterienbildung. Kanne nicht in Mikrowelle oder Backofen erwärmen. In der Kanne keine kohlesäurehaltige Getränke aufbewahren oder transportieren. Nach der Reinigung sorgfältig ausspülen.

Der Verschluss ist technisch bedingt nicht hermetisch dicht, damit er sich nicht fest-saugen kann. Daher Thermokanne nie liegend transportieren, sonst könnte Kaffee auslaufen. Die Thermokanne hat eine Füllmenge von ca. 8 Tassen.

Der Deckel der Thermokanne kann mit der Entriegelung **19** geöffnet werden.

- Deckel öffnen (Bild **d**)
- Deckel schließen (Bild **e**)
- Deckel abnehmen (Bild **f**)

## Tipps rund um die Kaffeezubereitung

Gemahlene Kaffee küh aufbewahren, er kann auch eingefroren werden. Geöffnete Kaffeeverpackungen immer dicht verschließen, damit das Aroma erhalten bleibt.

Die Röstung der Kaffeebohnen beeinflusst Geschmack und Aroma.

Dunkel geröstet = mehr Würze

Heller geröstet = mehr Säure

## Reinigen

Das Gerät niemals in Wasser tauchen oder in den Geschirrspüler geben!

Keinen Dampfreiniger benutzen.

Vor dem Reinigen den Netzstecker ziehen.

- Nach jeder Benutzung alle Teile, die mit Kaffee in Berührung gekommen sind, reinigen.
- Gehäuse außen nur feucht abwischen, keine scharfen oder scheuernden Reinigungsmittel verwenden.
- Wassertank **1** unter fließendem Wasser reinigen, keine harte Bürste benutzen.

**Nur TC863..**

- Die Glaskanne **6** mit Deckel kann in den Geschirrspüler gegeben werden.

**Nur TC865..**

- Die Thermokanne **6** mit Deckel ausspülen und außen mit einem feuchten Tuch reinigen. Nicht in den Geschirrspüler oder Spülwasser geben.

**Tipp:** Hartnäckige Ablagerungen können mit einer Lösung aus Soda, Geschirrspüler-Granulat oder Zahnersatz-Reinigungstabletten entfernt werden.

- Thermokanne unverschlossen aufbewahren um Geruch und Bakterienbildung zu vermeiden.

## Entkalken

Das Gerät ist mit einer automatischen Entkalkungsanzeige ausgestattet. Leuchtet **calc** auf, muss das Gerät entkalkt werden.

Regelmäßiges Entkalken

- verlängert die Lebensdauer des Gerätes;
- gewährleistet eine einwandfreie Funktion;
- vermeidet übermäßige Dampfbildung;
- verkürzt die Brühzeit;
- spart Energie.

Die Kaffeemaschine soll mit einem handelsüblichen Entkalkungsmittel entkalkt werden.

- Die Kanne **6** mit geschlossenem Deckel in das Gerät stellen.
- Entkalkungsmittel nach Herstellerangaben dosieren und in den Wassertank **1** füllen.  
**Achtung:** Nicht mehr als **sechs Tassen** Flüssigkeit einfüllen.
- Das Gerät mit der Taste **7**  Ein/Aus einschalten.
- Entkalkungstaste **11 calc** mindestens 2 Sekunden gedrückt halten, der Entkalkungsvorgang startet.
- Das Programm unterbricht mehrmals für einige Minuten, um das Entkalkungsmittel einwirken zu lassen. Der Entkalkungsvorgang dauert ungefähr 30 Minuten. Während das Programm läuft blinkt die Anzeige **calc**.
- Nach Beendigung des Entkalkens erlischt die Anzeige **calc**. Das Gerät zweimal mit reinem Wasser ohne Kaffee betreiben. Nicht mehr als **sechs Tassen** Wasser einfüllen.
- Alle losen Teile und die Kanne gründlich spülen.

## Kleine Störungen selbst beheben

Das Gerät brüht auffällig langsamer oder schaltet vor Beendigung des Brühvorgangs ab.

→ Das Gerät ist stark verkalkt.

- Die Kaffeemaschine nach Anweisung entkalken. Zum Starten des Entkalkungsprogramms Taste **11 calc** mindestens 2 Sekunden gedrückt halten.

**Tip:** Bei sehr kalkhaltigem Wasser das Gerät öfters entkalken als die Anzeige **calc** auffordert.

Der Tropfstopp **5** ist undicht.

→ Verschmutzung des Tropfstopps **5**.

- Den Tropfstopp **5** (in Filterhalter **4**) unter fließendem Wasser reinigen, dabei mehrmals den Tropfstopp **5** mit dem Finger betätigen.

## Safety instructions

**Please read and follow the operating instructions carefully and keep them for later reference. Enclose these instructions when you give this appliance to someone else. This appliance is designed for the preparation of normal household quantities in the home, or in household-like, non-commercial environments. Household-like environments include staff kitchens in shops, offices, agricultural and other small businesses or for use by guests at bed-and-breakfast establishments, small hotels and similar residential facilities.**

### **⚠ Danger of electric shock!**

The appliance may only be connected to a power supply with alternating current via a correctly installed socket with earthing. Ensure that the protective conductor system of the domestic supply has been correctly installed.

Connect and operate the appliance only according to the type plate specifications. To avoid potential hazards, repairs such as replacing a damaged cable must only be carried out by our customer service personnel.

This appliance can be used by children aged from 8 years and above and by persons with reduced physical, sensory or mental capabilities or lack of experience and knowledge if they have been given supervision or instruction concerning use of the appliance in a safe way and if they understand the hazards involved. Keep children under 8 years of age away from the appliance and connecting cable and do not allow them to use the appliance. Children shall not play with the appliance. Cleaning and user maintenance shall not be made by children unless they are older than 8 years and supervised.

Never immerse the appliance or mains cable in water.  
Never leave the appliance unattended while it is switched on!

Use only if power cord and appliance show no signs of damage.  
Should a fault occur, pull the plug or disconnect from the mains immediately.

**⚠ Risk of burns and fire!**

A misuse of the appliance can potentially lead to injury. During operation of the appliance the temperature of exposed surfaces may become very high. During operation only grasp the parts of the appliance and the glass jug by the handles provided.

Do not place the appliance on or near hot surfaces, e.g. hobs.  
Never cover the parking zone for the jug. After the use the heating element surfaces and warming plate can be subjected to residual heat.

**⚠ Risk of suffocation!**



Do not allow children to play with packaging material.

**Congratulations on purchasing this Siemens appliance. You have acquired a high-quality product that will bring you a lot of enjoyment.**

This instruction manual describes two models:

- **TC863..** Model with glass carafe
- **TC865..** Model with thermos carafe

## Parts and operating controls

- 1 Water tank with fill level indicator (removable)
- 2 Water tank cover (removable)
- 3 Filter housing (swivelling)
- 4 Filter holder (dishwasher-safe)
- 5 Drip stop
- 6 **TC863..** Glass carafe with lid (dishwasher-safe)  
**TC865..** Thermos carafe with lid
- 7  ON/OFF button
- 8  Low water volume (less than approx. 4 cups)
- 9  Normal water volume (more than approx. 4 cups)
- 10 **start** button
- 11 Descalc button with indicator **calc**
- 12 Cable storage compartment
- 13 Clock
- 14 Programming button **h**
- 15 Programming button **min**
- 16 **prog** button
- 17 **auto off** (automatic switch-off)



### **TC863.. only**

- 18 Hotplate

### **TC865.. only**

- 19 Release switch (on carafe handle)

## General information

- **Fill water tank 1 with clean, cold water only.** Never add milk or beverages such as tea or coffee since this will damage the appliance.
- Never fill water tank **1** above the marking “8 ” (TC865..) or “10 ” (TC863..).
- Use coffee with a medium grind (approx. 6 g per cup).
- Do not brew less than the minimum amount of three cups since the coffee will not have the desired strength and temperature (1 cup = approx. 125 ml).
- Never remove the carafe **6** while the machine is brewing coffee since this may cause the filter holder **4** to overflow.
- Make sure that carafe's lid is closed when you place the carafe **6** on the coffee machine.
- Do not use other carafes since the special drip stop will block the coffee from flowing into the receptacle.
- Some water accumulation on the filter holder **4** is normal; it does not indicate that the coffee machine is defective.

## Before using for the first time

- Remove any stickers or film.
- Unroll the right amount of cable from the cable storage compartment **12** and plug it in.
- Press  ON/OFF button **7**; the display flashes.
- Set the current time by pressing button **14 h** for the hour and button **15 min** for the minute.



**Note:** You can change the time. Press buttons **14 h** and **15 min** simultaneously and set the correct time.

- To clean, fill water tank with **six cups** of water and replace it. Press the **start** button **10**; cleaning program starts.
- Repeat the cleaning process.

**Note:** You may notice a „new machine“ smell; this is normal. If this is the case, fill with a vinegar solution (1 cup of vinegar for 5 cups of water) and run the cleaning program. Next, rinse the machine twice with **six cups** of water.

- Clean the carafe thoroughly.

## Brewing coffee

- Remove the water tank **1**, fill it with water and replace it.
- Flip out the filter housing **3**.
- Insert a 1x4 paper filter in the filter holder **4** and add the desired amount of coffee.
- Flip back the filter housing **3** and let it engage.
- Place the carafe **6** with the lid closed under the filter housing **3**.
- Press button **10 start** to begin the brewing process.
-  or  lights up depending on the volume of water in the tank. At the same time, the **auto off** function is activated.

### TC863.. only

**Info:** The appliance has an automatic **auto off** (power save) function, which switches the appliance to power-saving mode around 40 minutes after the brewing process is complete.

### TC865.. only

**Info:** The appliance has an automatic **auto off** (power save) function, which switches the appliance to power-saving mode a few minutes after the brewing process is complete.

**Tip:** If you rinse out the thermos carafe with hot water before use, the coffee will stay warm even longer.



**Important:** When the brewing process is complete, wait a moment until all the coffee has run through the filter and into the carafe.

**Let the machine cool down for five minutes before brewing a fresh pot.**

## Timer function

This coffee machine is equipped with a timer.

It lets you set the time at which the machine will automatically start the brewing process. The timer works only if the machine is turned on or in power-save mode.

- The clock must be set to the correct current time.
- Press and hold down the button **16 prog** while programming the timer (**Fig. a**).
- Use button **14 h** to set the hour and button **15 min** to set the minute at which you want the brewing to start (**Figs. b** and **c**).
- Release button **16 prog** to save the start time. The display **13** shows a little clock  to indicate that the timer function is activated.
- Fill the machine with water and coffee as usual and place the carafe **6** under the filter housing **3**.
- The brewing process will start automatically at the set time; the little clock  disappears.

**Note:** To check the programmed time, press and hold down the button **16 prog**.

### Turning the timer function on/off

Press button **16 prog**. If the little clock lights up, the timer function is on. If the little clock  turns off, the timer function is off.

**Note:** If you turn off the coffee machine with switch **7** or the power supply is interrupted (plug not plugged in, power failure), the clock and timer settings will be stored for approximately four days. If the power interruption lasts longer, you must reset the clock.

**Tip:** If you do not intend to use the appliance for a longer period of time, switch it off using button **7**.

## Low water indicator

This coffee machine senses if the water volume in the water tank is low (less than approx. 4 cups).

If the water level is low,  lights up and the machine automatically increases the brewing time. This ensures that the coffee retains its ideal flavour.

**TC865.. only**

## Thermos carafe

**Important:** Never use the carafe for keeping dairy products or baby food warm, because bacteria may form. Do not heat the carafe in the microwave or in a regular oven. Never use the carafe to store or transport carbonated beverages. Carefully rinse the carafe after each use.

To keep the lid from permanently vacuum-sealing itself shut, it was designed to not close hermetically. Since the thermos carafe may leak, you should always store and transport it in an upright position.

The thermos carafe holds approximately 8 cups.

The lid of the thermos carafe can be opened with the release switch **19**.

- Open lid (Fig. **d**)
- Close lid (Fig. **e**)
- Remove lid (Fig. **f**)

## Coffee-making tips

Store ground coffee in a cool place; you can also freeze it.

Once a package of coffee has been opened, close it tightly to maintain its aroma.

How the coffee beans are roasted affects their taste and aroma.

Darker roast = more flavour

Lighter roast = more acidity

## Cleaning

Never immerse the device in water or place it in the dishwasher!

Don't steam-clean the appliance.

Unplug the appliance before cleaning it.

- Clean all parts that came into contact with coffee after each use.
- Clean the coffee machine's exterior with a damp cloth; do not use strong or abrasive cleaning agents.
- Clean the water tank **1** under running water; don't use a firm brush.

**TC863.. only**

- The glass carafe **6** and its lid are dishwasher-safe.

**TC865.. only**

- Rinse out the thermos carafe **6** and lid and wipe its exterior clean with a damp cloth. Do not submerge the carafe in the dishwasher or place it in the dishwasher.
- Tip:** Stubborn water deposits can be removed with a solution of baking soda, dishwasher powder or effervescent denture cleaning tablets.
- To prevent bad odors and bacteria from forming, store the thermos carafe with the lid open.



## Descaling

This appliance is equipped with an automatic descaling indicator. If **calc** indicator lights up, the machine needs to be descaled.

Regular descaling

- makes your appliance last longer
- ensures proper function
- prevents excessive steam
- speeds up the brewing process
- saves energy

Descalc the machine with a commercial descaling agent.

- Make sure that carafe's lid is closed when you place the carafe **6** on the coffee machine.
- Prepare the descaling solution according to the manufacturer's instructions and pour it into the water tank **1**.

**Warning:** Do not fill with more than **six cups**.

- Switch the machine on using the **⓪ ON/OFF button 7**.
- Press and hold down the button **descale 11 calc** for at least 2 seconds. The descaling process starts.
- The program interrupts the process several times for a few minutes in order to let the descaling agent penetrate the deposits. The entire descaling process takes about 30 minutes. When the program is running, the display **calc** will blink.
- When the descaling process is complete, the display **calc** will no longer light up. Operate the machine twice using clean water, without coffee. Do not fill the tank with more than **six cups** of water.
- Carefully rinse all removable parts and the carafe.

## Troubleshooting

The machine takes noticeably longer or switches itself off before the brewing process is complete.

→ The machine needs descaling.

- Descale the machine as per the instructions. To start the descaling program, press and hold button **11 calc** for at least two seconds.

**Tip:** If your water is very hard, descale the coffee machine more frequently than requested by the **calc** indicator.

The drip stop **5** leaks.

→ It needs to be cleaned.

- Clean drip stop **5** (in filter holder **4**) under running water while cleaning it several times with your finger.

## Consignes de sécurité

**Lire attentivement ce mode d'emploi, s'y conformer lors de l'utilisation et le conserver ! Veuillez joindre ce mode d'emploi si vous passez l'appareil à quelqu'un d'autre. Cet appareil est conçu pour la préparation de quantités usuelles, dans le cadre d'un foyer ou d'un usage non commercial de type domestique. Citons p.ex. les cuisines du personnel dans les commerces, bureaux, exploitations agricoles et établissements artisanaux ainsi que les clients de pensions, petits hôtels et toute autre résidence de type similaire.**

### **⚠ Risque de chocs électriques !**

L'appareil doit être branché uniquement sur un réseau à courant alternatif par l'intermédiaire d'une prise secteur installée de manière conforme et disposant d'une connexion à la terre. Assurez-vous que le système à conducteur de protection de l'installation électrique de votre maison soit conforme. Ne brancher et n'utiliser l'appareil que conformément aux données indiquées sur la plaque signalétique. Les réparations sur l'appareil telles que le remplacement d'un cordon endommagé ne doivent être effectuées que par notre SAV afin d'éliminer tout danger.

Cet appareil peut être utilisé par des enfants à partir de 8 ans et par des personnes ayant des facultés physiques, sensorielles ou mentales réduites ou manquant d'expérience et/ou de connaissances à condition d'être surveillés ou d'avoir été informés quant à la bonne utilisation de l'appareil et d'avoir compris les dangers qui en découlent. Les enfants de moins de 8 ans doivent être tenus éloignés de l'appareil et du cordon d'alimentation et ne doivent pas utiliser l'appareil. Ne pas laisser les enfants jouer avec l'appareil. Le nettoyage et l'entretien incombant à l'utilisateur ne doivent pas être effectués par des enfants sauf s'ils ont 8 ans ou plus et sont surveillés.

Ne jamais plonger l'appareil ou le cordon électrique dans l'eau.  
Surveiller toujours l'appareil pendant son fonctionnement!

N'utiliser la machine que lorsque le cordon électrique et l'appareil ne présentent aucun dommage. En cas de défaut, débrancher immédiatement la fiche secteur ou couper la tension du réseau.

### **⚠ Risque de brûlure et d'incendie !**

L'utilisation inappropriée de la machine peut entraîner des blessures. Pendant le fonctionnement de la machine, la température de la surface de contact peut être très élevée. Pendant le fonctionnement, tenir toujours les éléments de l'appareil et la verseuse en verre à l'aide des poignées prévues à cet effet. Ne jamais poser l'appareil sur des surfaces chaudes (tables de cuisson par ex.) ou à proximité de celles-ci. Ne jamais couvrir la surface de rangement de la verseuse. Après l'utilisation, les surfaces de l'élément chauffant ou de la plaque chauffante peuvent rester chaudes pendant une certaine durée.

### **⚠ Risque d'étouffement !**



Ne pas laisser les enfants jouer avec les emballages.

**Félicitation pour avoir choisi cet appareil Siemens. Vous avez fait l'acquisition d'un produit de haute qualité, qui vous apportera satisfaction.**

Ce mode d'emploi décrit deux modèles :

- **TC863..** Modèle avec verseuse en verre
- **TC865..** Modèle avec verseuse isotherme

## Éléments et commandes

- 1 Réservoir d'eau avec indicateur de niveau (amovible)
- 2 Couvercle du réservoir d'eau (amovible)
- 3 Porte-filtre (pivotant)
- 4 Support du filtre (lavable en machine)
- 5 Dispositif anti-gouttes
- 6 **TC863..** Verseuse en verre avec couvercle (lavable en machine)  
**TC865..** Verseuse isotherme avec couvercle
- 7 Bouton  Marche/Arrêt
- 8  Quantité d'eau minimale (moins de 4 tasses environ)
- 9  Quantité d'eau normale (plus de 4 tasses environ)
- 10 Bouton **start**
- 11 Bouton de détartrage avec affichage **calc**
- 12 Logement du câble
- 13 Affichage Heure
- 14 Bouton de programmation **h**
- 15 Bouton de programmation **min**
- 16 Bouton **prog**
- 17 **auto off** (arrêt automatique)



**Uniquement TC863..**

- 18 Plaque chauffante

**Uniquement TC865..**

- 19 Bouton de déverrouillage (sur la poignée de la verseuse)

## Remarques générales

- **Remplir le réservoir d'eau 1 uniquement avec de l'eau pure, froide.** Ne jamais remplir de lait ou de boisson préparée comme du thé ou du café, cela endommagerait la machine.
- Ne jamais dépasser le repère « 8  » (TC865..) ou « 10  » (TC863..) lorsque vous remplissez le réservoir d'eau 1.
- Utiliser du café à mouture moyenne (env. 6 g par tasse).
- Ne jamais préparer une quantité inférieure à 3 tasses (quantité minimale) ; le café n'aurait pas la bonne température et le bon goût (1 tasse = 125 ml env.).
- Durant la préparation, ne pas retirer la verseuse **6** car le support du filtre **4** peut déborder.
- Ne placer la verseuse **6** dans la machine qu'avec le couvercle fermé.
- Ne pas utiliser un autre type de verseuse ; sans la verseuse adaptée, le dispositif spécial anti-gouttes empêche l'écoulement du café.
- Une condensation d'eau sur le support du filtre **4** ne signifie pas que la machine est défectueuse, c'est un phénomène physique normal.

## Avant la première utilisation

- Retirer les autocollants et les films d'emballage.
- Dérouler la longueur de câble suffisante à partir du logement **12** et effectuer le branchement.
- Appuyer sur le bouton **7**  Marche/Arrêt, l'affichage clignote.
- Appuyer sur le bouton **14 h** pour les heures et le bouton **15 min** pour les minutes et régler l'heure.



**Information :** Il est possible de modifier l'heure. Pour cela, appuyer simultanément sur les boutons **14 h** et **15 min** puis régler de nouveau l'heure.

- Pour nettoyer le réservoir d'eau, le remplir de **six tasses** d'eau et le placer dans la machine. Appuyer sur le bouton **10 start** ; l'opération de nettoyage débute.
- Répéter encore une fois le cycle de nettoyage.

**Information :** Vous pouvez éventuellement percevoir une odeur inhabituelle. Dans ce cas, remplir avec une solution vinaigrée (5 tasses d'eau pour 1 tasse de vinaigre) puis lancer le nettoyage. Ensuite, rincer avec deux fois **six tasses**.

- Nettoyer soigneusement la verseuse.

## Préparer du café

- Retirer le réservoir d'eau **1**, le remplir d'eau et le replacer.
- Faire pivoter le porte-filtre **3**.
- Placer le filtre 1x4 dans le support de filtre **4** et remplir avec la quantité de café souhaitée.
- Replacer le porte-filtre **3** en le faisant pivoter jusqu'à ce qu'il se fixe.
- Placer la verseuse **6** couvercle fermé sous le porte-filtre **3**.
- Appuyer sur le bouton **10 start**, le cycle préparation est lancé.
- Selon le niveau de remplissage du réservoir d'eau, le témoin  ou  s'allume. En même temps, la fonction **auto off** est activée.

### Uniquement TC863..

**Remarque :** la machine est programmée avec un arrêt automatique **auto off** (économie d'énergie) qui la place en mode Économie au bout d'environ 40 minutes après la préparation du café.

### Uniquement TC865..

**Remarque :** la machine est programmée avec un arrêt automatique **auto off** (économie d'énergie) qui la place en mode Économie quelques minutes après la préparation du café.



**Conseil pratique :** Le café reste chaud plus longtemps si vous prenez soin de rincer la verseuse isotherme à l'eau très chaude avant de lancer la préparation.

**Important :** Une fois la préparation terminée, attendre un petit moment jusqu'à ce que tout le café se soit écoulé dans la verseuse à travers le filtre.

**Avant de lancer une nouvelle préparation, laisser la machine refroidir 5 minutes.**

## Fonction Programmation

Cette machine à café est équipée d'une fonction Programmation (timer). Cela permet de régler l'heure à laquelle la préparation sera lancée automatiquement. La programmation ne fonctionne que si la machine est en marche ou en mode Économie.

- L'heure doit être réglée.
- Durant la programmation, maintenir le bouton **16 prog** appuyé (**illustration a**).
- A l'aide du bouton **14 h** pour les heures et du bouton **15 min** pour les minutes, régler l'heure à laquelle la préparation du café doit débiter (**illustrations b et c**).
- Relâcher maintenant le bouton **16 prog** afin d'enregistrer le réglage ; l'afficheur **13** affiche une petite horloge . Cela indique que la fonction Programmation est activée.
- Remplir la machine d'eau et de café comme à l'habitude et placer la verseuse **6** sous le porte-filtre **3**.
- La préparation débute automatiquement à l'heure réglée, la petite horloge  s'éteint.

**Information :** Pour contrôler l'heure de programmation entrée, maintenir appuyé le bouton **16 prog**.

## Activer et désactiver la fonction Programmation

Appuyer brièvement sur le bouton **16 prog.** Si l'horloge  s'allume, cela signifie que la fonction Programmation est activée – si elle est éteinte, la fonction Programmation est désactivée.

**Information :** Lors de la mise à l'arrêt avec le bouton **7** ou en cas d'interruption de l'alimentation électrique (appareil débranché, panne de courant), le réglage de l'heure et celui de la programmation sont conservés environ 4 jours. En cas d'interruption plus longue, il faut de nouveau entrer l'heure.

**Conseil pratique :** Lorsque vous n'utilisez pas la machine durant une période prolongée, arrêtez-la à l'aide du bouton **7**.

## Quantité d'eau minimale

La machine à café détecte la quantité d'eau minimale dans le réservoir d'eau (moins de 4 tasses environ). Lorsque la quantité d'eau est inférieure,  s'allume sur la machine et la durée de préparation est automatiquement prolongée. Ainsi, le café conserve le goût idéal.

Uniquement TC865..

## Verseuse isotherme

**Important :** ne pas tenir au chaud des produits lactés ou de la nourriture pour bébés, car il y a alors formation de bactéries. Ne pas réchauffer la verseuse dans un four à micro-ondes ou un four classique. Ne pas conserver ou transporter des boissons gazeuses dans la verseuse. Après nettoyage, rincer soigneusement.

Pour des raisons techniques, le couvercle n'est pas hermétique, ce qui évite la formation d'une dépression à l'intérieur de la verseuse avec le risque de rendre le retrait du couvercle très difficile. Donc, ne jamais transporter la verseuse à plat afin que le café ne s'écoule pas.

La verseuse a une capacité d'environ 8 tasses.

Pour déverrouiller le couvercle de la verseuse isotherme, utiliser le bouton de déverrouillage **19**.

- Ouvrir le couvercle (illustration **d**)
- Fermer le couvercle (illustration **e**)
- Retirer le couvercle (illustration **f**)

## Conseils à propos de la préparation du café

Conserver le café moulu au frais. Il est également possible de le congeler. Toujours refermer très soigneusement un paquet de café ouvert afin de préserver l'arôme.

Le degré de torréfaction du café a une influence sur le goût et l'arôme.

Grains foncés = saveur  
Grains plus clairs = acidité

## Nettoyage

Ne jamais plonger la machine dans l'eau, ne pas la mettre en lave-vaisselle!

Ne pas utiliser de nettoyeur à vapeur.

Avant tout nettoyage, débrancher la fiche électrique.

- Après chaque utilisation, nettoyer tous les éléments entrés en contact avec le café.
- Nettoyez l'extérieur de la machine avec un chiffon humide. Ne pas utiliser de produit nettoyant agressif ou abrasif.
- Rincer le réservoir d'eau **1** à l'eau courante, ne pas utiliser de brosse dure.

### Uniquement TC863..

- La verseuse en verre **6** avec couvercle peut passer en lave-vaisselle.

### Uniquement TC865..

- Rincer la verseuse isotherme **6** avec couvercle et nettoyer l'extérieur avec un chiffon humide. Ne pas passer en lave-vaisselle et ne pas plonger dans de l'eau pour le lavage.

**Conseil pratique :** pour éliminer les dépôts qui accrochent, utiliser une solution de soude, de sel pour lave-vaisselle ou des tablettes de nettoyage pour prothèses dentaires.

- Conserver la verseuse non fermée afin d'éviter la formation d'odeur et de bactéries.

## Détartrage

La machine est équipée d'un témoin automatique de détartrage. Lorsque **calc** s'allume, il faut détartrer la machine.

Détartrer régulièrement la machine

- prolonge sa durée de vie,
- garantit un fonctionnement optimal,
- évite une production de vapeur trop importante,
- réduit la durée de préparation du café,
- et enfin économise l'énergie.

Détartrer la machine avec un produit détartrant courant du commerce.

- Ne placer la verseuse **6** dans la machine qu'avec le couvercle fermé.
- Doser le produit détartrant conformément aux indications du fabricant et remplir le réservoir d'eau **1**.

**Attention :** Ne pas remplir de plus de **six tasses** de liquide.

- Mettre l'appareil en marche avec le bouton **7**  Marche/Arrêt.
- Maintenir appuyé le bouton de détartrage **11 calc** au moins 2 secondes, le processus de détartrage commence.

- Le programme s'interrompt plusieurs fois durant quelques minutes afin de laisser le produit détartrant agir. Le processus de détartrage dure environ 30 minutes. Pendant que le programme est en cours, l'affichage **calc** clignote.
- Au terme du détartrage, l'affichage **calc** s'éteint. Faire fonctionner l'appareil deux fois avec de l'eau pure, sans café. Ne pas remplir de plus de **six tasses** de liquide.
- Bien rincer tous les éléments amovibles de la machine ainsi que la verseuse.

## Régler soi-même les petites défaillances

La machine prépare le café beaucoup plus lentement qu'à l'habitude et s'arrête avant que la préparation ne soit achevée.

→ La machine est fortement entartrée.

- Détartrer la machine à café conformément aux indications. Pour lancer le programme de détartrage, maintenir appuyé le bouton **11 calc** durant 2 secondes au minimum.

**Conseil pratique :** Lorsque l'eau est très calcaire, détartrer la machine plus fréquemment que l'affichage **calc** le demande.

Le dispositif anti-gouttes **5** fuit.

→ Le dispositif anti-gouttes **5** est encrassé.

- Rincer à l'eau courante le dispositif anti-gouttes **5** (dans le porte-filtre **4**) tout en actionnant plusieurs fois le dispositif anti-gouttes **5** avec le doigt.

## **Avvertenze di sicurezza**

**Leggere, osservare e conservare le istruzioni con cura! Se l'apparecchio viene ceduto, allegare anche le presenti istruzioni. Questo apparecchio è destinato alla lavorazione di quantità adeguate all'utilizzo domestico, e in generale per usi domestici e non professionali. Gli utilizzi simili a quelli domestici comprendono, ad es. l'uso nelle cucine del personale di negozi, uffici, aziende agricole o artigianali, nonché l'utilizzo da parte di ospiti in pensioni, piccoli alberghi e simili realtà residenziali.**

### **⚠ Rischio di scossa elettrica!**

L'apparecchio può essere collegato a una rete a corrente alternata soltanto con una presa con messa a terra installata a norma. Accertarsi che il sistema del conduttore di protezione dell'impianto elettrico domestico sia installato a norma.

Collegare e far funzionare l'apparecchio solo conformemente alle indicazioni fornite sulla targhetta. Al fine di evitare rischi, le riparazioni sull'apparecchio, come ad es. la sostituzione di un cavo danneggiato, sono consentite solo al nostro servizio clienti.

Questo apparecchio può essere usato da bambini di almeno 8 anni di età e da persone con ridotte facoltà psichiche, sensoriali o mentali o con conoscenze e/o esperienza insufficienti, purché siano sotto il controllo di persone adulte o siano stati istruiti sull'uso sicuro dell'apparecchio e abbiano compreso i pericoli connessi all'uso dello stesso. I bambini di età inferiore agli 8 anni devono essere tenuti lontani dall'apparecchio e dal cavo di collegamento e non devono utilizzare l'apparecchio. Tenere l'apparecchio lontano dalla portata dei bambini. I lavori di pulizia o manutenzione non devono essere eseguiti da parte di bambini che non abbiano compiuto almeno 8 anni di età e solo sotto la sorveglianza di una persona adulta.



Non immergere mai l'apparecchio o il cavo di alimentazione in acqua. Sorvegliare sempre l'apparecchio durante il funzionamento!

Utilizzare solo se il cavo e l'apparecchio non presentano danni. In caso di errore, estrarre immediatamente la spina dalla presa di corrente o disinserire la tensione di rete.

**⚠ Pericolo di ustioni e di incendio!**

L'uso improprio dell'apparecchio può causare lesioni. Durante il funzionamento dell'apparecchio la temperatura della superficie esposta al contatto può essere molto alta. Durante il funzionamento afferrare le parti dell'apparecchio e il bricco in vetro soltanto per le apposite impugnature. Non disporre l'apparecchio sopra oppure in prossimità di superfici molto calde, come per es. fornelli. Non coprire mai la superficie di appoggio per il bricco. Dopo l'uso le superfici dell'elemento riscaldante o della piastra scaldante possono restare calde per un certo periodo di tempo.

**⚠ Pericolo di soffocamento!**



Non lasciare che i bambini giochino con il materiale di imballaggio.

**Congratulazioni per l'acquisto di questo apparecchio del nostro marchio Siemens. Avete acquistato un prodotto estremamente valido e ne sarete molto soddisfatti.**

Il presente Manuale d'uso descrive due modelli:

- **TC863..** Varianti con bricco in vetro
- **TC865..** Variante con caraffa termica

## Parti ed elementi di comando

- 1 Serbatoio dell'acqua con indicatore di livello (estraibile)
- 2 Coperchio del serbatoio dell'acqua (estraibile)
- 3 Portafiltro (girevole)
- 4 Supporto filtro (adatto al lavaggio in lavastoviglie)
- 5 Blocco antigoccia
- 6 **TC863..** Caraffa in vetro con coperchio (adatto al lavaggio in lavastoviglie)  
**TC865..** Caraffa termica con coperchio
- 7 Tasto **⓪** On/Off
- 8  Quantità minima acqua (circa meno di 4 tazze)
- 9  Quantità normale acqua (circa più di 4 tazze)
- 10 Tasto **start**
- 11 Tasto di decalcificazione con indicatore **calc**
- 12 Comparto per avvolgere il cavo
- 13 Display ora
- 14 Tasto di programmazione **h**
- 15 Tasto di programmazione **min**
- 16 Tasto **prog**
- 17 **auto off** (spegnimento automatico)

**Solo per TC863..**

- 18 Piastra di riscaldamento

**Solo per TC865..**

- 19 Sblocco (sull'impugnatura della caraffa)

## Istruzioni generali

- **Riempire il serbatoio dell'acqua 1 solo con acqua fredda e pulita.** Non versare mai latte o bevande pronte, quali tè o caffè. Queste bevande danneggiano l'apparecchio.
- Non riempire mai il serbatoio **1** con acqua oltre il contrassegno "8 ☐" (TC865..) oppure "10 ☐" (TC863..).
- Utilizzare il caffè con grado di macinatura media (circa 6 g per tazza).
- Non si dovrebbe mai scendere sotto la quantità minima di 3 tazze, in quanto il caffè in questo caso non ha la temperatura e l'intensità desiderata (1 tazza = circa 125 ml).
- Durante il processo di infusione non estrarre la caraffa **6**, in quanto in questo caso il supporto del filtro **4** può traboccare.
- La caraffa **6** deve essere inserita nell'apparecchio solo con il coperchio chiuso.
- Non si possono usare altri tipi di caraffe o contenitore, in quanto con essi lo speciale blocco antigoccia non permetterebbe il passaggio del caffè.
- L'eventuale formazione di acqua di condensa sul supporto del filtro **4** non indica un malfunzionamento dell'apparecchio. Si tratta di un normale effetto tecnico.

## Al primo impiego

- Togliere le etichette e le pellicole che ricoprono l'apparecchio.
- Srotolare il cavo dallo scomparto per avvolgere il cavo **12** fino alla lunghezza desiderata e collegarlo.
- Premere il tasto **7 ⓪** On/Off. Il display lampeggia.
- Premere il tasto **14 h** per le ore e il tasto **15 min** per i minuti e impostare l'ora attuale.



**Informazione:** è possibile modificare l'ora. Per farlo, premere contemporaneamente i tasti **14 h** e **15 min** e quindi impostare l'ora.

- Per pulire il serbatoio dell'acqua riempire il serbatoio con **sei tazze** di acqua e inserirlo nell'apparecchio. Premere il tasto **10 start**. Il processo di pulizia viene avviato.
- Ripetere per una volta il processo di lavaggio.

**Informazione:** può succedere che venga emesso un innocuo odore di nuovo. In questo caso versare una soluzione diluita di aceto (5 tazze di acqua e una tazza di aceto) e avviare il processo di pulizia. Quindi sciacquare per due volte con **sei tazze** di acqua.

- Pulire a fondo la caraffa.

## Preparazione del caffè

- Togliere il serbatoio dell'acqua **1**, riempirlo con acqua e reinserirlo.
- Aprire il supporto filtro **3** ruotandolo.
- Inserire un filtro 1x4 nel supporto filtro **4** e versare la quantità di caffè desiderata.
- Richiudere il portafiltro **3** e bloccarlo.
- Appoggiare la caraffa **6** con il coperchio chiuso sotto il portafiltro **3**.
- Ora premere il tasto **10 start**. Il processo di lavaggio viene avviato.
- A seconda del livello del serbatoio dell'acqua, si accende  o . Allo stesso tempo si avvia la funzione **auto off**.

**Solo per TC863..**

**Info:** L'apparecchio è programmato con un dispositivo di spegnimento automatico **auto off** (risparmio energetico) che lo imposta in modalità di risparmio ca. 40 minuti dopo il termine della bollitura.

**Solo per TC865..**

**Info:** L'apparecchio è programmato con un dispositivo di spegnimento automatico **auto off** (risparmio energetico) che lo imposta in modalità di risparmio un paio di minuti dopo il termine della bollitura.

**Suggerimento:** il caffè resta caldo anche più a lungo se si risciacqua la caraffa termica con acqua calda prima della preparazione del caffè.



**Importante!** al termine dell'infusione, attendere un po' fino a quando tutto il caffè è sceso nella caraffa attraverso il filtro.

**Prima di utilizzare nuovamente l'apparecchio, attendere 5 minuti.**

## Funzione Timer

La caffettiera è dotata di una funzione Timer.

Questa funzione permette di impostare l'attivazione automatica dell'infusione. Il timer funziona solo quando l'apparecchio è acceso o si trova in modalità di risparmio.

- Deve inoltre essere impostata l'ora attuale.
- Durante la programmazione tenere premuto il tasto **16 prog (figura a)**.
- Ora impostare il momento in cui deve essere avviata l'infusione, utilizzando il tasto **14 h** per l'ora il tasto **15 min** per i minuti (**figure b e c**).
- Attivare quindi il tasto **16 prog** per memorizzare; sul display **13** si accende un piccolo orologio , che indica che la funzione Timer è attiva.
- Riempire come al solito l'apparecchio con acqua e caffè, posizionare il bricco **6** sotto il portafiltro **3**.
- L'infusione si avvia automaticamente all'ora impostata e il piccolo orologio  si spegne.

**Informazione:** per verificare qual è il tempo impostato sul Timer, tenere premuto il tasto **16 prog** per la consultazione.

### Attivazione e disattivazione della funzione Timer

Tenere premuto brevemente il tasto **16 prog**. Se il piccolo orologio  è illuminato, la funzione Timer è attiva; quando l'orologio si spegne la funzione Timer non è attiva.

**Informazione:** se l'apparecchio viene spento con il tasto **7** oppure in caso di interruzione dell'alimentazione (spina staccata, caduta di tensione), le impostazioni dell'ora e del timer restano memorizzate per circa 4 giorni. In caso di interruzioni più lunghe è necessario inserire nuovamente l'ora.

**Suggerimento:** se l'apparecchio resta inutilizzato a lungo, si consiglia di spegnerlo con il tasto **7**.

### Quantità minima acqua

Questa caffettiera riconosce il livello minimo di acqua presente nel serbatoio (circa meno di 4 tazze).

In presenza di una scarsa quantità di acqua  si accende e l'apparecchio prolunga automaticamente il tempo di infusione. In questo modo si garantisce che il caffè mantenga un aroma ideale.

**Solo per TC865..**

## Caraffa termica

**Importante:** non tenere in caldo prodotti a base di latte o alimenti per bebé. Formazione di batteri. Non riscaldare la caraffa nel microonde o in forno. Non conservare o trasportare nella caraffa bevande contenenti anidride carbonica.

Dopo la pulizia, sciacquare con cura.

Per ragioni tecniche, la chiusura non è ermetica, in modo che essa non si blocchi. Pertanto non trasportare mai la caraffa termica in senso orizzontale. In caso contrario il caffè potrebbe fuoriuscire.

La caraffa termica ha una capacità di circa 8 tazze.

Il coperchio della caraffa termica si può aprire con lo sblocco **19**.

- Aprire il coperchio (figura **d**)
- Chiudere il coperchio (figura **e**)
- Togliere il coperchio (figura **f**)

## Consigli sulla preparazione del caffè

Conservare il caffè macinato in un luogo fresco. È anche possibile congelarlo.

Chiudere sempre ermeticamente le confezioni di caffè già aperte, affinché non perdano il loro aroma.

La tostatura dei chicchi influisce sul gusto e sull'aroma.

Tostatura scura = aromatica

Tostatura chiara = acida

## Pulire

Non immergere mai l'apparecchio in acqua né lavarlo in lavastoviglie!

Non utilizzare dispositivi a vapore.

Prima di pulire staccare la spina.

- Dopo ogni utilizzo pulire tutte le parti che sono in contatto con il caffè.
- Pulire l'esterno solo con un panno umido, non utilizzare detergenti aggressivi o abrasivi.
- Pulire il serbatoio dell'acqua **1** sotto l'acqua corrente. Non utilizzare spazzole dure.

**Solo per TC863..**

- La caraffa in vetro **6** con il coperchio può essere lavata in lavastoviglie.

**Solo per TC865..**

- Risciacquare la caraffa termica **6** con coperchio e pulirla esternamente con un panno umido. Non mettere in lavastoviglie o non immergere nell'acqua di lavaggio.  
**Consiglio:** i depositi più ostinati si possono rimuovere con una soluzione di soda, polvere per lavastoviglie o pastiglie per la pulizia delle protesi dentarie.
- Conservare la caraffa termica aperte per evitare la formazione di odori e batteri.

## Decalcificare

L'apparecchio è dotato di un indicatore automatico di decalcificazione. Quando **calc** si accende, l'apparecchio deve essere decalcificato.

Una regolare decalcificazione

- prolunga la durata dell'apparecchio,
- garantisce un funzionamento perfetto,
- evita un'eccessiva produzione di vapore,
- riduce il tempo di infusione,
- risparmia energia.

Decalcificare l'apparecchio con un normale decalcificante in commercio.

- Inserire la caraffa **6** nell'apparecchio con il coperchio chiuso.
- Dosare il decalcificante secondo le istruzioni del produttore e riempire il serbatoio **1**.

**Attenzione:** non riempire con più di **sei tazze** di liquido.

- Accendere l'apparecchio con il tasto **7** ① On/Off.
- Tenere premuto il tasto di decalcificazione **11 calc** per almeno 2 secondi; il processo di decalcificazione si avvia.

- Il programma si interrompe più volte per alcuni minuti per lasciar agire il decalcificante. Il processo di decalcificazione dura circa 30 minuti. Durante l'esecuzione del programma il display **calc** lampeggia.
- Al termine della decalcificazione il display **calc** si spegne. Far eseguire all'apparecchio due cicli con acqua pulita, senza caffè. Non riempire con più di **sei tazze** di acqua.
- Pulire a fondo tutte le parti mobili e la caraffa.

## Risoluzione di piccole anomalie

L'infusione dura troppo a lungo oppure l'apparecchio si spegne prima del termine del processo di infusione.

→ Forte presenza di incrostazioni.

- Decalcificare l'apparecchio secondo le istruzioni. Per avviare il programma di decalcificazione tenere premuto il tasto **11 calc** per almeno 2 secondi.

**Suggerimento:** in presenza di acqua con forte tasso di calcare, decalcificare l'apparecchio con una frequenza maggiore rispetto a quella dell'indicatore **calc**.

Il dispositivo antigocciolamento **5** perde.

→ Il dispositivo antigocciolamento **5** è sporco.

- Lavare il dispositivo antigocciolamento **5** (nel supporto filtro **4**) sotto l'acqua corrente e azionarlo più volte con il dito.

## Veiligheidsaanwijzingen

**Lees de gebruiksaanwijzing zorgvuldig door, neem deze altijd in acht en bewaar deze goed! Als u dit apparaat aan iemand anders geeft, lever dan ook deze gebruiksaanwijzing mee. Dit apparaat is bedoeld voor de verwerking van normale huishoudelijke hoeveelheden in huishoudens of vergelijkbare, niet-commerciële toepassingen. Hiertoe behoren bijvoorbeeld ook het gebruik in personeelskeukens van winkels, kantoren, landbouw- en andere industriële bedrijven, alsmede het gebruik door gasten van pensions, kleine hotels en soortgelijke accommodaties.**

### **⚠ Gevaar voor elektrische schokken!**

Het apparaat mag uitsluitend via een conform de voorschriften geïnstalleerd stopcontact met randaarde op een stroomnet met wisselstroom worden aangesloten. Overtuig u ervan dat het randaardesysteem van de elektrische huisinstallatie conform de elektrotechnische voorschriften is geïnstalleerd.

Sluit het apparaat aan, en gebruik het conform de informatie op het typeplaatje. Om gevaarlijke situaties te vermijden mogen reparaties aan het apparaat, zoals vervanging van een beschadigd aansluitsnoer, alleen door onze servicedienst worden uitgevoerd.

Dit apparaat mag door kinderen van 8 jaar en ouder en door personen met verminderde lichamelijke, zintuiglijke of geestelijke vermogens of gebrek aan ervaring en/of kennis worden gebruikt indien dit onder toezicht gebeurt of indien zij over het veilige gebruik van het apparaat zijn geïnstrueerd en de hieruit voortvloeiende gevaren hebben begrepen. Kinderen onder de 8 moeten van het apparaat en aansluitsnoer worden weggehouden en mogen het apparaat niet bedienen. Kinderen mogen niet met het apparaat spelen. Reiniging en gebruikersonderhoud mogen niet door kinderen worden uitgevoerd, tenzij de kinderen 8 jaar of ouder zijn en zij deze werkzaamheden onder toezicht uitvoeren.

Dompel het apparaat of aansluitsnoer nooit onder in water. Tijdens het gebruik altijd toezicht houden op het apparaat!

Gebruik het apparaat uitsluitend indien het aansluitsnoer en het apparaat geen beschadigingen vertonen. Trek bij storingen direct de stekker uit het stopcontact of schakel de netspanning uit.

### **⚠ Verbrandings- en brandgevaar!**

Onjuist gebruik van het apparaat kan letsel tot gevolg hebben. Tijdens het gebruik van het apparaat kan de temperatuur van het aanraakbare oppervlak zeer hoog zijn. Apparaatonderdelen en glazen schenkan tijdens het gebruik alleen aan de daarvoor bestemde handgreep vastpakken. Het apparaat niet neerzetten op of in de buurt van hete oppervlakken, zoals fornuisplaten. Het plateau voor de kan nooit afdekken. Na het gebruik kunnen de oppervlakken van het verwarmingselement of de warmhoudplaat nog enige tijd heet zijn.

### **⚠ Verstikkingsgevaar!**

Laat kinderen niet met verpakkingsmateriaal spelen.

**Gefeliciteerd met uw nieuwe product van Siemens. Aan dit kwalitatief hoogwaardige product zult u veel plezier beleven.**

In deze gebruiksaanwijzing worden twee modellen beschreven:

- **TC863..** Model met glazen kan
- **TC865..** Model met thermoskan

## Onderdelen en bedieningsorganen

- 1 Waterreservoir met waterniveau-aanduiding (afneembaar)
- 2 Deksel waterreservoir (afneembaar)
- 3 Zwenkfilter
- 4 Filterhouder (vaatwasbestendig)
- 5 Druppelstop
- 6 **TC863..** Glazen kan met deksel (vaatwasbestendig)  
**TC865..** Thermoskan met deksel
- 7  AAN/UIT-knop
- 8  Aanduiding weinig water (minder dan ca. 4 kopjes)
- 9  Normale hoeveelheid water (meer dan ca. 4 kopjes)
- 10 Knop **start**
- 11 Ontkalkingsknop met aanduiding **calc**
- 12 Snoeropbergvak
- 13 Klok
- 14 Programmeringsknop **h**
- 15 Programmeringsknop **min**
- 16 Knop **prog**
- 17 **auto off** (automatische uitschakeling)

**Alleen TC863..**

- 18 Warmhoudplaat

**Alleen TC865..**

- 19 Ontgrendeling (op handgreep glazen kan)

## Algemeen

- **Vul het waterreservoir 1 uitsluitend met schoon, koud water.** Voeg nooit melk of dranken als thee of koffie toe, want daarvoor raakt het apparaat beschadigd.
- Vul het waterreservoir **1** nooit verder dan de aanduiding “8 ” (TC865..) of “10 ” (TC863..).
- Gebruik middelfijn gemalen koffie (ca. 6 g per kopje).
- Zet minstens 3 kopjes koffie, anders heeft de koffie niet de gewenste sterkte en temperatuur (1 kopje = ca. 125 ml).
- Neem de kan **6** niet weg als het apparaat nog bezig is met koffiezetten, want dan kan de filterhouder **4** overlopen.
- Zorg dat het deksel van de kan dicht is wanneer u de kan **6** op het koffiezetapparaat zet.
- Gebruik geen andere kannen, want de speciale druppelstop voorkomt dan dat er koffie in de opening stroomt.
- Het is normaal als er wat water op de filterhouder **4** ligt; dit betekent niet dat het koffiezetapparaat defect is.

## Voordat u het koffiezetapparaat in gebruik neemt

- Verwijder alle stickers en folie.
- Rol het snoer ver genoeg uit het snoeropbergvak **12** en steek de stekker in het stopcontact.
- Druk op de  AAN/UIT-knop **7**; het display gaat knipperen.
- Stel de tijd in door op knop **14 h** te drukken voor de uren en op knop **15 min** voor de minuten.

**Opmerking:** U kunt de tijd altijd wijzigen. Druk knop **14 h** en **15 min** tegelijk in en stel de juiste tijd in.



- Spoel het apparaat schoon door het waterreservoir te vullen met **zes kopjes** water en terug te zetten. Druk op de **startknop 10**; het reinigingsprogramma begint.
- Herhaal het proces.

**Opmerking:** Misschien ruikt het apparaat “nieuw”; dit is normaal. Giet in dit geval een verdunde azijnoplossing (1 kopje azijn op 5 kopjes water) in het apparaat en start het reinigingsprogramma. Spoel vervolgens tweemaal met **zes kopjes** water.

- Maak de kan goed schoon.

## Koffiezetten

- Neem het waterreservoir **1** van het apparaat, vul het met water en zet het terug.
- Klap het zwenkfilter **3** naar buiten.
- Breng een papieren filter (maat 1x4) aan in de filterhouder **4** en vul dit met de gewenste hoeveelheid koffie.
- Klap het zwenkfilter **3** terug totdat het vastklikt.
- Plaats de kan **6** met gesloten deksel onder het zwenkfilter **3**.
- Druk op knop **10 start** om het koffiezetten te starten.
- ☐ of ☑ gaat branden, afhankelijk van de hoeveelheid water in het reservoir. Tegelijkertijd wordt de automatische uitschakelfunctie **auto off** geactiveerd.

### Alleen TC863..

**Info:** het apparaat heeft een automatische uitschakelfunctie **auto off** (voor energiebesparing), waarmee het apparaat ca. 40 minuten na het koffiezetten in de spaarmodus wordt geschakeld.

### Alleen TC865..

**Info:** het apparaat heeft een automatische uitschakelfunctie **auto off** (voor energiebesparing), waarmee het apparaat enkele minuten na het koffiezetten in de spaarmodus wordt geschakeld.

**Tip:** Als u de thermoskan vóór gebruik met heet water omspoelt, blijft de koffie nog langer heet.

**Belangrijk:** Wacht nadat het koffiezetten is voltooid totdat alle koffie door het filter in de kan is gelopen.

**Laat het apparaat vijf minuten afkoelen voordat u opnieuw een kan koffie zet.**

## Timer

Dit koffiezetapparaat heeft een timer. Hiermee kunt u het apparaat automatisch laten beginnen met koffiezetten. De timer werkt alleen als het apparaat aanstaat of in de energiebesparingsstand staat.

- De klok moet de juiste tijd aanwijzen.
- Houd knop **16 prog** ingedrukt terwijl u de timer programmeert (**fig. a**).
- Stel met knop **14 h** het uur in en met knop **15 min** de minuut waarop het apparaat met koffiezetten moet beginnen (**Fig. b** en **c**).
- Laat knop **16 prog** los om de aanvangstijd op te slaan. Op het display **12** geeft een klokje ⌚ aan dat de timer is ingeschakeld.
- Vul het apparaat zoals gebruikelijk met water en koffie en zet de kan **6** onder het zwenkfilter **3**.
- Het koffiezetten begint automatisch op de ingestelde tijd; het klokje ⌚ verdwijnt.

**Opmerking:** Als u wilt zien welke tijd geprogrammeerd is, houdt u knop **16 prog** ingedrukt.

### De timer in-/uitschakelen

Druk op knop **16 prog.** Als het klokje  gaat branden, staat de timer aan. Als het klokje uitgaat, staat de timer uit.

**Opmerking:** Bij uitschakeling met de knop **7** of onderbreking van de stroomtoevoer (stekker uit het stopcontact of stroomuitval) blijven de tijds- en timerinstellingen ca. 4 dagen bewaard. Als de stroomonderbreking langer duurt, moet u de klok opnieuw instellen.

**Tip:** Schakel het apparaat met knop **7** uit als u het een langere periode niet gebruikt.

## Aanduiding weinig water

Het koffiezetapparaat registreert als er te weinig water in het reservoir zit (minder dan ca. 4 kopjes).

Als het waterniveau laag is, gaat  branden en verlengt het apparaat automatisch de koffiezettijd. Op die manier behoudt de koffie de ideale smaak.

Alleen TC865..

## Thermoskan

**Belangrijk:** Gebruik de kan niet voor het warm houden van zuivelproducten of babyvoeding, omdat er bacterievorming kan optreden. Verwarm de kan niet in een magnetron of oven. Gebruik de kan niet voor het bewaren of meenemen van koolzuurhoudende dranken. Spoel de kan na elk gebruik goed uit.

Om te zorgen dat het deksel zichzelf niet vacuüm zuigt in gesloten stand, sluit het niet hermetisch af. Dit betekent dat de thermoskan kan lekken als u deze niet rechtop neerzet of vervoert.

In de thermoskan gaan ongeveer 8 kopjes koffie.

Het deksel van de thermoskan kan worden geopend met de ontgrendeling **19**.

- Deksel openen (fig. **d**)
- Deksel sluiten (fig. **e**)
- Deksel verwijderen (fig. **f**)

## Tips voor koffiezetten

Bewaar gemalen koffie op een koele plaats; u kunt deze ook invriezen.

Sluit een pak koffie na openen weer goed af om het aroma te behouden.

De smaak en het aroma van koffie worden bepaald door de manier waarop de bonen zijn gebrand.

Donkerder = meer smaak

Lichter = licht zurig

## Reinigen

Dompel het apparaat niet onder in water en plaats het niet in de vaatwasser!

Gebruik geen stoom om het apparaat te reinigen.

Neem de stekker uit het stopcontact voordat u het apparaat schoonmaakt.

- Maak alle delen die met koffie in aanraking zijn geweest na elk gebruik schoon.
- Maak de buitenkant van het koffiezetapparaat schoon met een vochtige doek; gebruik geen sterke of schurende schoonmaakmiddelen.
- Reinig het waterreservoir **1** in stromend water; gebruik geen harde borstel.

**Alleen TC863..**

- De glazen kan **6** en het deksel kunnen in de vaatwasser.

**Alleen TC865..**

- Spoel de thermoskan **6** en het deksel en veeg de buitenkant schoon met een vochtige doek. Dompel de kan niet onder in afwaswater en was hem niet in de vaatwasser.

**Tip:** Hardnekkige vlekken kunnen worden verwijderd met een oplossing van soda, vaatwaspoeder of bruistabletten voor kunstgebiten.

- Bewaar de thermoskan met het deksel open om te voorkomen dat zich onaangename geuren en bacteriën vormen.

## Ontkalken

Dit apparaat heeft een automatische ontkalkingsmelder. Als **calc** gaat branden, moet het apparaat ontkalkt worden.

Door regelmatig te ontkalken

- gaat het apparaat langer mee
- blijft het goed werken
- krijgt u geen overmatige stoomvorming
- verloopt het koffiezetten sneller
- bespaart u energie

Ontkalk het apparaat met een ontkalkingsmiddel.

- Zorg dat het deksel van de kan dicht is wanneer u de kan **6** op het koffiezetapparaat zet.
- Maak de ontkalkingsoplossing klaar volgens de aanwijzingen van de fabrikant en giet dit in het waterreservoir **1**.

**Waarschuwing:** Vul het met niet meer dan **zes kopjes**.

- Schakel het apparaat in met de AAN/UIT-knop **7** .
- Houd de ontkalkingsknop **11 calc** minstens 2 seconden ingedrukt. Het ontkalken begint.

- Het programma onderbreekt het proces enkele keren voor een aantal minuten om het ontkalkingsmiddel in de kalkafzetting te laten doordringen. Het ontkalkingsproces duurt in totaal ongeveer 30 minuten. Tijdens de uitvoering van het programma knippert de aanduiding **calc**.
- Na afloop van het ontkalken dooft de aanduiding **calc**. Laat het apparaat hierna twee keer met schoon water zonder koffie doorlopen. Vul het reservoir met niet meer dan **zes kopjes** water.
- Spoel alle afneembare onderdelen en de kan zorgvuldig schoon.

## Problemen oplossen

Het koffiezetten duurt aanmerkelijk langer of het apparaat schakelt zichzelf uit voordat het koffiezetten is voltooid.

→ Het apparaat moet worden ontkalkt.

- Ontkalk het apparaat volgens de aanwijzingen. U start het ontkalkingsprogramma door knop **11 calc** minstens twee seconden ingedrukt te houden.

**Tip:** Als het water in uw regio erg hard is, ontkalk het apparaat dan vaker dan wordt aangegeven door de **calc**-aanduiding.

De druppelstop **5** lekt.

→ Deze moet worden gereinigd.

- Reinig de druppelstop **5** (in filterhouder **4**) onder stromend water terwijl u deze enkele keren met uw vinger bedient.

## Sikkerhedsanvisninger

**Du bedes læse brugsvejledningen grundigt, overholde og opbevare den! Ved overdragelse af apparatet skal denne vejledning vedlægges. Dette apparat er beregnet til tilberedning af almindelige mængder i husholdningen, og til husholdningslignende, ikke-kommercielle formål. Husholdningslignende anvendelser omfatter f.eks. brug i køkkener for ansatte i butikker, kontorer, landbrugsbedrifter og andre kommercielle virksomheder, eller gæsters brug i pensioner, små hoteller og lignende.**

### **⚠ Fare for elektriske stød!**

Apparatet må kun tilsluttes en strømforsyning med vekselstrøm via en stikdåse med jord, der er installeret forskriftsmæssigt. Kontrollér, at jordledningssystemet for den elektriske husinstallation er installeret forskriftsmæssigt. Tilslut og anvend kun apparatet iht. angivelserne på typeskiltet.

Apparatet er udstyret med et EU-Schukostik (sikkerhedsstik). For at sikre korrekt jordforbindelse i stikkontakter i Danmark skal apparatet tilsluttes med en egnet stikadapter. Denne adapter (tilladt til maks. 13 ampere) kan bestilles via kundeservice (reservedel nr. 616581). Reparationer på apparatet, f. eks. udskiftning af en beskadiget netledning, må kun foretages af vores kundeservice for at undgå tilskadekomst.

Dette apparat kan bruges af børn fra og med 8 år og af personer med reducerede fysiske, sensoriske eller mentale evner eller mangel på erfaring og/eller viden, hvis de er under opsyn og er blevet instrueret i brug af apparatet og har forstået de deraf resulterende farer. Apparatet og tilslutningsledningen skal være utilgængelige for børn under 8 år, og de må ikke betjene apparatet. Børn må ikke lege med apparatet. Børn må ikke foretage rengøringen og bruger-vedligeholdelsen, medmindre de er mindst 8 år gamle og under opsyn.

Maskinen og netledningen må ikke dyppes i vand.  
Apparatet skal altid være under opsyn, når det anvendes!

Brug kun apparatet, når netledningen og apparatet er ubeskadigede. Træk straks stikket ud af stikkontakten eller slå netspændingen fra i tilfælde af fejl.

### **⚠ Fare for forbrænding og brand!**

Forkert anvendelse af apparatet kan medføre skader. Når apparatet er i brug, kan temperaturen på den berørbare overflade være meget høj. Der må kun tages fat på de dertil beregnede håndtag på apparatdelene og glaskanden under brugen. Apparatet må ikke stilles på eller i nærheden af varme overflader, f.eks. komfur. Frastillingsfladen til kanden må aldrig afdækkes. Efter brug kan varmepladerne på varmeelementet eller varmepladen stadig være varme noget tid efter.

### **⚠ Kvælningsfare!**



Lad ikke børn lege med emballagen.

**Tillykke med dit nye produkt fra Siemens!  
Du har købt et kvalitetsprodukt, som du  
vil få stor glæde af.**

I denne brugervejledning beskrives to modeller:

- **TC863..** Model med glaskande
- **TC865..** Model med termokande

## Dele og betjeningselementer

- 1 Vandbeholder med niveauindikator (aftageligt)
- 2 Låg til vandbeholder (aftageligt)
- 3 Filterhus (drejeligt)
- 4 Filterholder (kan kommes i opvaskemaskinen)
- 5 Drypstop
- 6 **TC863..** Glaskande med låg (kan kommes i opvaskemaskinen)  
**TC865..** Termokande med låg
- 7  ON/OFF-knap
- 8  Indikator for lav vandstand (mindre end ca. 4 kopper)
- 9  Normal mængde vand (mere end ca. 4 kopper)
- 10 **start** -knap
- 11 Afkalkningsknap med indikator **calc**
- 12 Kabeloprulning
- 13 Ur
- 14 Programmeringsknap **h**
- 15 Programmeringsknap **min**
- 16 **prog**-knap
- 17 **auto off** (automatisk slukning)



**Kun TC863..**

- 18 Varmeplade

**Kun TC865..**

- 19 Glideknap til åbning af låg (på kandens håndtag)

## Generelle oplysninger

- **Fyld vandbeholderen 1 udelukkende med rent, koldt vand.** Fyld den aldrig med mælk eller drikkevarer såsom te eller kaffe, da dette vil beskadige kaffemaskinen.
- Kom aldrig mere vand i vandbeholderen 1 end til markeringen "8 " (TC865..) eller "10 " (TC863..).
- Brug kaffe, som er mellemformalet (ca. 6 g pr. kop).
- Bryg ikke mindre end minimumsmængden på tre kopper, da kaffen ellers ikke vil have den ønskede styrke og temperatur (1 kop = ca. 125 ml).
- Fjern aldrig kanden 6 mens maskinen brygger kaffe, da det kan medføre at kaffefilteret 4 flyder over.
- Sørg for at kandens låg er lukket, når du placerer kanden 6 på kaffemaskinen.
- Brug ikke andre kander, da den særlige drypbeskyttelse vil hindre kaffen i at flyde ned i beholderen.
- En mindre vandansamling i filterholderen 4 er normalt; det betyder ikke, at kaffemaskinen er defekt.

## Inden første ibrugtagning

- Fjern alle mærkater og film.
- Rul elledningen af kabeloprulningen 12 til den ønskede længde og tilslut den.
- Tryk på  ON/OFF-knappen 7; displayet blinker.
- Indstil det aktuelle klokkeslæt ved at trykke på knappen 14 h for timer og på knappen 15 min for minutter.



**Bemærk:** Du kan ændre klokkeslættet. Tryk på knapperne 14 h og 15 min samtidigt, og indstil det korrekte klokkeslæt.

- Til rengøring: Fyld vandbeholderen med **seks kopper** vand og skift det. Tryk på knap **10 start**; rengøringsproceduren startes.
- Gentag rengøringsproceduren.

**Bemærk:** Du lægger måske mærke til en lugt af "ny maskine"; dette er normalt. Hvis det er tilfældet, så påfyld en fortyndet eddikeopløsning (5 kopper vand og 1 kop eddike) og start rengøringsproceduren. Skyl derefter maskinen to gange med **seks kopper** vand.

- Gør kanden grundigt rent.

## Kaffebrygning

- Tag vandbeholderen **1** af, fyld den med vand og sæt den på igen.
- Drej filterhuset **3** udad.
- Sæt en 1x4 papirfilter i filterholderen **4**, og kom den ønskede mængde kaffe i.
- Flyt filterhuset **3** tilbage indtil det går i indgreb.
- Placer kanden **6** med lukket låg under filterhuset **3**.
- Tryk på knap **10 start** for at starte kaffebrygningen.
- Alt efter vandbeholderens påfyldning lyser  eller . Samtidig aktiveres funktionen **auto off**.

### Kun TC863..

**Info:** Maskinen er programmeret med en automatisk slukning **auto off** (strømbesparende funktion), som sætter maskinen på sparemodus efter ca. 40 minutter efter, at kaffen er brygget.

### Kun TC865..

**Info:** Maskinen er programmeret med en automatisk slukning **auto off** (strømbesparende funktion), som sætter maskinen på sparemodus et par minutter efter, at kaffen er brygget.



**Tip:** Hvis du skyller termokanden med varmt vand inden brug, holder kaffen sig længere varm.

**Vigtig:** Når kaffebrygningen er afsluttet, så vent et øjeblik indtil al kaffen er løbet gennem filteret og ned i kanden.

**Lad maskinen køle af i fem minutter før du brygger en ny kande.**

## Timerfunktion

Kaffemaskinen er udstyret med en timer. Med timerfunktionen kan du indstille, hvornår maskinen automatisk skal starte kaffebrygningen. Timeren virker kun, hvis maskinen er tændt eller er i strømbesparende tilstand.

- Uret skal være sat til det korrekte, aktuelle klokkeslæt.
- Tryk på knappen **16 prog** og hold den nede, mens du programmerer timeren (Fig. **a**).
- Brug knappen **14 h** for at indstille timer og knappen **15 min** til at indstille minutter for starttidspunktet for kaffebrygningen (Fig. **b** og **c**).
- Slip knappen **16 prog** for at gemme starttidspunktet. På displayet **13** vises et lille uret  for at indikere, at timerfunktionen er aktiveret.
- Fyld kaffemaskinen med vand og kaffe som du plejer, og placer kanden **6** under filterhuset **3**.
- Kaffebrygningen starter automatisk på det indstillede tidspunkt; det lille ur  forsvinder.

**Bemærk:** Tryk på knappen **16 prog** og hold den nede for at tjekke det programmerede tidspunkt.

### Aktivering/deaktivering af timerfunktionen

Tryk på knappen **16 prog.** Hvis det lille ur lyser, er timerfunktionen aktiveret. Hvis det lille ur  slukkes, er timerfunktionen deaktiveret.

**Bemærk:** Når der slukkes med knappen **7** eller strømtilførslen afbrydes (stikket trækkes ud af apparatet, strømsvigt), gemmes tids- og timer-indstillingen i ca. 4 dage. Hvis strømafbrydelsen varer længere, skal du indstille klokkeslættet igen.

**Tip:** Hvis apparatet ikke skal bruges i længere tid, slukkes med knappen **7**.

### Indikator for lav vandstand

Kaffemaskinen detekterer om vandstanden i vandbeholderen er for lav (mindre end ca. 4 kopper).

Hvis vandstanden er lav, lyser  op, og maskinen forlænger automatisk bryggetiden. Dette sikrer, at kaffen bevarer sin ideelle smag.

**Kun TC865..**

### Skænkekande

**Vigtigt:** Må ikke benyttes til at holde mælkeprodukter eller baby mad varmt, bakteriedannelse. Kanden må ikke varmes op i mikrobølgeovn eller bageovn. Kulsyreholdige drikkevarer må ikke opbevares eller transporteres i kanden.

Skyl kanden grundigt efter rengøring.

Låget er af tekniske grunde ikke hermetisk tæt, så det ikke kan suge sig fast. Transporter derfor aldrig termokanden liggende, da der vil kunne løbe kaffe ud.

Termokanden kan rumme ca. 8 kopper.

Termokandens låg kan åbnes med glideknappen **19**.

- Åbn låget (Fig. **d**)
- Luk låget (Fig. **e**)
- Fjern låget (Fig. **f**)

### Tips til kaffebrygning

Opbevar formalet kaffe på et køligt sted; du kan også fryse den.

Når en pose kaffe er blevet åbnet, skal posen lukkes tæt for at bevare kaffens aroma.

Den måde kaffebønnerne ristes påvirker deres smag og aroma.

Mørkere ristning = mere smag

Lysere ristning = mere syrlig smag

### Rengøring

Nedsænk aldrig kaffemaskinen i vand. Sæt den aldrig i opvaskemaskinen!

Kaffemaskinen må ikke damprenses.

Frakobl kaffemaskinen lysnettet inden du gør den rent.

- Gør alle dele, som er kommet i kontakt med kaffe, rent efter hver brug.
- Gør ydersiden af kaffemaskinen rent med en fugtig klud; brug ikke stærke rengøringsmidler eller skuremidler.
- Gør vandbeholderen **1** rent under rindende vand; anvend ikke en stiv børste.

**Kun TC863..**

- Glaskanden **6** og dens låg kan kommes i opvaskemaskinen.



### Kun TC865..

- Skyl skænkekanden **6** og låget og tør ydersiden af med en fugtig klud. Kanden må ikke kommes i opvaskemaskine eller i opvaskevand.  
**Tip:** Genstridige aflejringer kan fjernes med en opløsning af soda, granulat til opvaskemaskine eller protese-rensetabletter.
- Opbevar termokanden uden låg for at undgå lugt og bakteriedannelse.

## Afkalkning

Kaffemaskinen er udstyret med en automatisk afkalkningsindikator. Hvis **calc** lyser, skal kaffemaskinen afkalkes.

Regelmæssig afkalkning

- forlænger kaffemaskinens levetid,
- sikrer problemfri funktion
- forhindrer for meget damp
- fremskynder brygningen
- sparer energi

Afkalk kaffemaskinen med en gængs afkalker.

- Sørg for at kandens låg er lukket, når du placerer kanden **6** på kaffemaskinen.
- Klargør afkalkningsopløsningen i henhold til producentens instruktioner og hæld den i vandbeholderen **1**.

**Advarsel:** Fyld ikke mere end **seks kopper** på.

- Tænd/sluk for apparatet med knappen **7** ①.
- Tryk på knappen descale **11** (afkalkningsknappen) **calc** og hold den nede i mindst 2 sekunder. Afkalkningsprocessen starter.
- Programmet afbryder processen flere gange nogle få minutter, så afkalkeren kan trænge ind i aflejringerne. Hele afkalkningsprocessen tager ca. 30 minutter. Når programmet er i gang, blinker indikatoren **calc**.

- Når afkalkningen er afsluttet, går indikatoren **calc** ud. Brug apparatet to gange med rent vand uden kaffe. Fyld ikke vandbeholderen med mere end **seks kopper** vand.
- Skyl alle aftagelige dele og kanden grundigt.

## Fejlfinding

Maskinen er betydelig længere om at slukke automatisk inden brygningen er udført.

→ Maskinen skal afkalkes.

- Afkalk kaffemaskinen i henhold til instruktionerne. Tryk på knappen **11 calc** og hold den nede i mindst to sekunder for at starte afkalkningsprogrammet.

**Tip:** Hvis det vand, du bruger, er meget hård, skal du afkalke kaffemaskinen oftere end indikeret af **calc**-indikatoren.

Drypstop **5** drypper.

→ Det skal gøres rent.

- Gør drypstop **5** (i filterholderen **4**) rent under rindende vand mens du betjener det flere gange med din finger.

## Sikkerhetsanvisninger

Vennligst les denne bruksanvisningen nøye og følg den. Oppbevar bruksanvisningen til senere bruk! Legg ved disse anvisningene når du gir dette apparatet til andre. Dette apparatet er beregnet til bearbeiding av små mengder i husholdninger eller andre ikke-kommersielle, husholdningslignende miljøer. Husholdningslignende miljøer omfatter f. eks. personalkjøkken i butikker, kontorer, landbruks- og andre småbedrifter eller for gjestenes bruk i vandrerhjem, småhoteller og liknede bofasiliteter.

### ⚠ Fare for elektrisk støt!

Apparatet skal bare kobles til via en forskriftsmessig montert stikkontakt med jording til et strømnnett med vekselstrøm. Vær sikker på at systemet for husets beskyttelsesleder er forskriftsmessig installert. Apparatet skal bare tilkobles strømnettet og brukes i samsvar med opplysningene på typeskiltet. For å unngå farlige situasjoner må apparatet ikke repareres av andre enn produsentens kundeservice. Dette gjelder f.eks. ved utskifting av en skadet strømkabel.

Dette apparatet kan brukes av barn som er 8 år eller eldre, og av personer med reduserte fysiske eller mentale ferdigheter eller manglende erfaring og/eller kunnskaper, dersom dette skjer under tilsyn, eller de er blitt instruert i sikker bruk av apparatet og har forstått de farer som utgår fra det. Barn under 8 år må holdes unna apparatet og strømkabelen og må ikke betjene apparatet. Barn må ikke leke med apparatet. Rengjøring og bruker-vedlikehold må ikke utføres av barn, med mindre de har fylt 8 år eller er eldre og er under oppsyn.

Maskinen og strømkabelen må aldri senkes ned i vann.  
Hold alltid tilsyn med apparatet når det er i bruk!

Den må ikke benyttes dersom nettkabelen eller maskinen er skadet på noen som helst måte. Trekk i tilfelle feil straks ut nettstøpselet eller slå av nettspenningen.

### **⚠ Fare for forbrenning og brann!**

Feil bruk av apparatet kan føre til personskader. Under driften av apparatet kan temperaturen på overflatene som berøres bli meget høy. Hold bare i de hertil tiltenkte grepene på apparatdelene og glasskannen når apparatet er i bruk. Apparatet må ikke settes på eller i nærheter av varme overflater, f.eks. komfyren. Dekk aldri til avstillingsflaten for kannen. Overflatene på varmeelement eller varmeplate kan være varme en viss tid etter bruk.

### **⚠ Kvelningsfare!**



La aldri små barn leke med innpakningsmaterialet.

**Gratulerer med ditt nye Siemens-produkt. Du har fått et kvalitetsprodukt som du vil få mye glede av.**

Denne håndboken beskriver to modeller:

- **TC863..** Kaffetrakter med glasskanne
- **TC863..** Kaffetrakter med termoskanne

## Deler og betjeningsknapper

- 1 Vannbeholder med indikator for vannmengde (kan fjernes)
- 2 Lokk på vannbeholder (kan fjernes)
- 3 Filterhus (kan svinges ut)
- 4 Filterbeholder (kan vaskes i oppvaskmaskin)
- 5 Dryppstopp
- 6 **TC863..** Glasskanne med lokk (kan vaskes i oppvaskmaskin)
- 7 **TC865..** Termoskanne med lokk
- 7  PÅ/AV-tast
- 8  Indikator for lavt vannnivå (mindre enn ca 4 kopper)
- 9  Normal mengde vann (mer enn ca. 4 kopper)
- 10 **start**-knapp
- 11 Avkalkingsknapp med indikator **calc**
- 12 Ledningsoppbevaring
- 13 Klokke
- 14 Programmeringsknapp **h**
- 15 Programmeringsknapp **min**
- 16 **prog**-knapp
- 17 **auto off** (automatisk av)

**kun TC863..**

- 18 Varmeplate

**kun TC865..**

- 19 Åpne-knapp (på håndtaket)

## Generell informasjon

- Fyll **vann**tanken **1** kun med **rent, kaldt vann**. Fyll aldri melk, te, kaffe eller lignende i vannbeholderen, det vil ødelegge kaffetrakteren.
- Fyll aldri vannbeholderen **1** over merket "8 ☒" (TC865..) eller "10 ☒" (TC863..).
- Bruk middels finmalt kaffe (ca. 6 gram pr. kopp).
- Kok alltid minst 3 kopper kaffe. Et mindre mål kaffe enn dette vil resultere i kaffe som blir svakere og med lavere temperatur (1 kopp er lik ca 125 ml).
- Kaffekannen **6** må aldri fjernes mens du koker kaffe, da dette kan føre til at filterholderen **4** renner over.
- Kontroller at lokket på kaffekannen er lukket når du plasser kannen **6** i kaffetrakteren.
- Ikke bruk andre typer kanner, den spesialkonstruerte dryppstoppen vil da aktiveres slik at kaffen ikke renner ned i kannen.
- Det kan samle seg litt vann på filterholderen **4**, dette er normalt og betyr ikke at det er noe galt med kaffetrakteren.

## Før førstegangs bruk

- Fjern eventuelle klistremerker eller plastfolie.
- Vikle ut ønsket lengde av strømledningen fra ledningsoppbevaringen **12** og sett støpslet i en kontakt.
- Trykk på  AV/PÅ-tasten **7**, dermed blinker skjermen.
- Still inn klokkeslettet ved å trykke på knappen **14 h** for timer, og knappen **15 min** for minutter.

**Merk:** Du kan endre klokkeslettet. Trykk på knappene **14 h** og **15 min** samtidig og still inn korrekt klokkeslett.

- Når du skal rengjøre fyller du vannbeholderen med **seks kopper** vann og setter den tilbake på plass. Trykk på knappen **10 start** for å starte rengjøringsprogrammet.
- Gjenta rengjøringsprosessen.

**Merk:** Det er mulig at det lukter litt „ny maskin“, dette er normalt. Dersom dette er tilfelle kan du fylle vannbeholderen med en svak eddikopløsning (1 kopp eddik og 5 kopper vann) og så starte rengjøringsprosessen. Deretter skyller du trakteren to ganger med **seks kopper** vann.

- Kaffekannen bør vaskes grundig.

## Koke kaffe

- Ta ut vannbeholderen **1**, fyll den med vann og sett den tilbake på plass.
- Sving ut filterhuset **3**.
- Sett i et 1x4 papirfilter i filterholderen **4** og fyll på ønsket mengde kaffe.
- Sving filterhuset **3** tilbake til det klikker på plass.
- Plasser kannen **6** med lukket lokk under filterhuset **3**.
- Trykk på knappen **10 start** for å starte traktningen.
- Avhengig av hvor mye vann det er i vanntanken vil ☐ eller ☑ lyse. Samtidig aktiveres funksjonen **auto off**.

### kun TC863..

**Info:** Apparatet er programmert med en **auto off**-funksjon (automatisk av) (energisparefunksjon) som setter apparatet i energisparemodus ca. 40 minutter etter at kaffen er ferdig traktet.

### kun TC865..

**Info:** Apparatet er programmert med en **auto off**-funksjon (automatisk av) (energisparefunksjon) som setter apparatet i energisparemodus et par minutter etter at kaffen er ferdig traktet.

**Tips:** Hvis du skyller termoskannen med varmt vann før du bruker kaffetrakteren vil kaffen holde seg varm enda lenger.

**Viktig:** Når trakteprosessen er ferdig må du vente litt slik at all kaffen får tid til å renne ut av filteret og ned i kannen.

**La kaffetrakteren kjøle seg ned i 5 minutter før du trakter en ny kjele med kaffe.**

## Tidsur (timer)

Kaffetrakteren er utstyrt med et tidsur (timer). Det gjør at du kan stille inn et klokkeslett for når kaffetrakteren automatisk skal starte trakteprosessen. Tidsuret vil kun fungere dersom kaffetrakteren er slått på eller befinner seg i energisparemodus.

- Den interne klokken må være korrekt innstilt (vise riktig klokkeslett).
- Trykk og hold nede knappen **16 prog** når du vil programmere tidsuret (Fig. a).
- Bruk knappen **14 h** for å angi time og knappen **15 min** for å angi minuttinnstillingen for når du vil at trakteprosessen skal starte (Fig. b og c).
- Slipp knappen **16 prog** opp igjen for å lagre den angitte starttiden. Skjermen **13** viser et lite klokkesymbol ⌚ for å indikere at tidsuret er aktivert.
- Fyll beholderen med vann, sett i filter og fyll på kaffe på vanlig måte og sett kannen **6** på plass under filterhuset **3**.
- Trakteprosessen starter automatisk på det klokkeslettet du har innstilt, samtidig forsvinner klokkesymbolet ⌚ fra skjermen.

**Merk:** Hvis du vil kontrollere det innstilte klokkeslettet, må du trykke og holde nede knappen **16 prog**.

### Slå tidsuret (timer-funksjonen) på/av

Trykk på knappen **16 prog.** Dersom klokkesymbolet på skjermen lyser, betyr det at tidsuret er aktivert. Dersom klokkesymbolet ☹ på skjermen ikke lyser, betyr det at tidsuret er av.

**Merk:** Når maskinen slås av med tast **7** eller ved at strømtilførselen brytes (maskinen koples fra, strømbrudd), lagres tids- og tidsurinnstillingen i ca. 4 dager. Dersom kaffetrakteren står lenger uten strøm, må klokken stilles inn på nytt.

**Tips:** Slå maskinen av med tast **7** dersom den ikke skal brukes i et lengre tidsrom.

## Indikator for lavt vannnivå

Kaffetrakteren merker automatisk dersom vannivået i vannbeholder er lavt (mindre enn ca 4 kopper).

Hvis vannivået er lavt, lyser  og traktetiden vil automatisk bli forlenget. Dette sikrer optimal traktning av kaffen.

kun **TC865..**

## Termoskanne

**Viktig:** Skal ikke benyttes for å holde melkeprodukter eller babymat varm, fare for bakteriedannelse. Ikke sett kannen i en mikrobølge- eller stekeovn. Kullsyreholdige drikker må ikke oppbevares eller transporteres i kannen.

Husk å skylle kannen godt etter vask.

Lokket er designet slik at det ikke er hermetisk tett, for å unngå at det suger seg fast. Termokannen må derfor ikke transporteres liggende, det kan føre til at kaffe kan lekke ut. Termokannen rommer ca. 8 kopper kaffe.

Lokket på termokannen kan åpnes med åpneknappen **19**.

- Åpne lokket (Fig. **d**)
- Lukke lokket (Fig. **e**)
- Fjerne lokket (Fig. **f**)

## Råd angående traktning av kaffe

Malt kaffe bør lagres på et kjølig sted, den kan også oppbevares i fryseren.

Når en kaffepose er blitt åpnet må du passe på å lukke den godt igjen etter hver bruk for å bevare aromaen.

Måten kaffebønnene brennes på har betydning for kaffens smak og aroma.

Mørkere brenning = mer smak

Lysere brenning = mer syrlig smak

## Rengjøring

Du må aldri senke enheten ned i vann eller vaske den i oppvaskmaskin!

Du må aldri damprense enheten.

Ta ut kontakten før du rengjør enheten.

- Alle deler som kommer i kontakt med kaffen bør rengjøres etter hver gangs bruk.
- Kaffetrakteren kan rengjøres utvendig med en fuktig klut, ikke bruk sterke eller etsende vaskemidler.
- Rengjør vannbeholderen **1** i springen, ikke bruk en stiv børste for å vaske den.

**kun TC863..**

- Glasskannen **6** og lokket kan vaskes i vaskemaskin.

**kun TC865..**

- Skyll termoskannen **6** og lokket og rengjør utsiden med en fuktig klut. Den skal ikke vaskes i oppvaskmaskin eller senkes helt ned i oppvaskvann.  
**Tips:** Avleiringer som sitter svært godt fast kan fjernes med en blanding av soda og vaskemaskinsåpe eller rensetabletter for tanninnplantater.
- Oppbevar termokannen uten å sette på lokket, for å unngå lukt- og bakteriedannelse.

## Avkalking

Denne enheten er utstyrt med en automatisk avkalkingsindikator. Hvis **calc** (avkalking) lyser, betyr det at kaffetrakteren bør avkalkes.

**Hyppig avkalking**

- gjør at enheten varer lenger
- at den fungerer som den skal
- forhindrer unødige mengder damp
- gjør trakteprosessen raskere
- sparer energi

Bruk et vanlig avkalkingsprodukt som du får kjøpt i butikken for å avkalke kaffetrakteren.

- Kontroller at lokket på kaffekannen er lukket når du plasser kannen **6** i kaffetrakteren.
- Følg produsentens anvisninger angående avkalkingsløsningen og hell den i vannbeholderen **1**.

**Advarsel:** Ikke fyll på mer enn **seks kopper**.

- Slå maskinen på med **⓪** PÅ/AV-tasten **7**.
- Trykk og hold nede knappen for avkalking **11 calc** i minst 2 sekunder. Avkalkingsprosessen starter.

- Avkalkingsprogrammet avbryter prosessen flere ganger i noen minutter for at avkalkingsløsningen skal kunne fjerne alle kalkbelegg. Hele avkalkingsprosessen tar ca 30 minutter. Når programmet er aktivt, blinker indikeringen **calc**.
- Når kalkfjerningen er avsluttet, slukkes indikeringen **calc**. Kjør maskinen to ganger med rent vann uten kaffe. Ikke fyll på mer enn **seks kopper** med vann.
- Rengjør grundig alle deler som kan tas ut, samt kannen.

## Løsninger på vanlige feil

Kaffetrakteren bruker merkbart lengre tid eller slår seg av før trakteprosessen er ferdig.

→ Dette betyr at kaffetrakteren må avkalkes.

- Gjennomfør avkalkingsprosessen i følge veiledningen. For å starte avkalkingsprosessen trykker du og holder knappen **11 calc** (avkalking) nede i minst 2 sekunder.

**Tips:** Hvis du bor i et området med svært hardt vann bør du avkalke kaffetrakteren oftere enn det **calc** (avkalking) indikatoren tilsier.

Dryppstoppen **5** lekker.

→ Den må rengjøres.

- Rengjør dryppstoppen **5** (i filterholderen **4**) under springen mens du manuelt åpner og lukker den flere ganger.

## Säkerhetsanvisningar

**Läs bruksanvisningen noga innan du börjar använda maskinen! Spara bruksanvisningen. Bifoga de här instruktionerna om du ger maskinen till någon annan. Denna apparat är avsedd för tillagning av normala hushållsmängder eller för användning i hushållsliknande, icke yrkesmässiga förhållanden. Hushållsliknande användning omfattar t. ex. användning i pentryn för medarbetare i butiker, kontor, jordbruk och andra yrkesmässiga företag, samt användning av gäster i pensionat, mindre hotell och liknande boendeinrättningar.**

### **⚠ Risk för elektrisk stöt!**

Maskinen får endast anslutas till ett elnät med växelström via ett föreskriftsenligt installerat, jordat eluttag. Förvissa dig om att skyddsledarsystemet i husets elektriska installation är installerat enligt föreskrifterna. Anslut och använd endast maskinen enligt uppgifterna på typskylten. Reparationer på maskinen, som t. ex. att byta ut en skadad kabel, får endast utföras av vår kundservice för att undvika faror.

Denna apparat kan användas av barn från 8 år och uppåt och av personer med reducerade fysiska, sensoriska eller mentala förmågor och brist på erfarenhet och/eller kunskap, om de står under överinseende eller om de instruerats i användningen av maskinen och informerats om riskerna.

Barn under 8 år får inte komma i närheten av apparaten och anslutningsledningen och får inte manövrera apparaten. Barn får inte leka med apparaten. Rengöring och användarunderhåll får inte utföras av barn, såvida de inte är 8 år eller äldre och står under överinseende av vuxen.



Apparaten eller nätkabeln får aldrig doppas i vatten.  
Håll alltid apparaten under uppsikt under driften.

Använd endast om nätkabel och maskin är helt felfri. Vid fel skall nätstickkontakten omedelbart dras ut eller så skall nätspänningen slås ifrån.

### **⚠ Risk för brännskador och brand!**

Fel användning av enheten kan medföra skador. När produkten används kan nåbara utsidor bli mycket heta. Fatta endast tag i apparatens delar och i glaskannan i de härför avsedda handtagen under driften. Ställ inte apparaten på eller i närheten av heta ytor, t.ex. kokplattor. Täck aldrig över avställningsytan för kannan. Utsidor av värmeelement eller värmeplatta kan vara mycket heta en tid efter användningen.

### **⚠ Kvävningsrisk!**



Barn får inte leka med förpackningsmaterial.

Grattis till att ha köpt den här Siemens-produkten. Du har köpt en produkt av hög kvalitet som du kommer ha mycket glädje av.

I den här handboken beskrivs två modeller:

- **TC863..** Modell med glaskanna
- **TC865..** Modell med termoskanna

## Delar och reglage

- 1 Vattenbehållare med nivåmarkeringar (löstagbar)
- 2 Lock till vattenbehållare (löstagbart)
- 3 Filtertrathållare (svängbar)
- 4 Filtertratt (tål maskindisk)
- 5 Droppskydd
- 6 **TC863..** Glaskanna med lock (tål maskindisk)  
**TC865..** Termoskanna med lock (tål inte maskindisk)
- 7  PÅ/AV-knapp
- 8  Indikator för låg vattennivå (mindre än cirka 4 koppar)
- 9  Normal vattenvolym (mer än ung. 4 koppar)
- 10 **start**-knapp
- 11 Avkalkningsknapp med indikator **calc**
- 12 Sladdförvaringsutrymme
- 13 Klocka
- 14 Programknapp **h** (timmar)
- 15 Programknapp **min** (minuter)
- 16 **prog**-knapp (programeringsknapp)
- 17 **auto off** (automatisk avstängning)

**Endast TC863..**

- 18 Värmeplatta

**Endast TC865..**

- 19 Strömbrytare (på handtaget)

## Allmän information

- Fyll vattenbehållaren **1** med rent, kallt vatten. Tillsätt aldrig mjölk, kaffe, te eller andra drycker, eftersom det kan skada bryggaren.
- Fyll aldrig vattenbehållaren **1** över markeringen "8  (TC865..) eller "10  (TC863..).
- Använd malet kaffe (cirka 6 g per kopp).
- Brygg inte mindre än tre koppar, eftersom kaffet då inte uppnår önskad styrka och temperatur (1 kopp = cirka 125 ml).
- Ta aldrig bort kannan **6** under pågående brygning, eftersom filtertratten **4** då kan svämma över.
- Kontrollera att kannans lock är stängt innan du ställer kannan **6** i kaffebryggaren.
- Använd bara den avsedda kannan, annars kan det specialkonstruerade droppskyddet hindra kaffet från att rinna ner i behållaren.
- Det är normalt att en del vatten samlas i filterhållaren **4**. Det betyder inte att det är något fel på kaffebryggaren.

## Före den första användningen

- Ta bort eventuella dekaleringar eller film.
- Rulla upp tillräckligt mycket kabel från sladdförvaringsutrymmet **12** och sätt i kontakten.
- Tryck på  PÅ/AV-knappen **7**. Displayen blinkar.
- Ställ klockan genom att trycka på **14 h**-knappen för timmar och **15 min**-knappen för minuter.

**Observera:** Du kan ställa om klockan.

Tryck på **14 h**-knappen och **15 min**-knappen samtidigt och ställ in klockslaget.

- Rengör kaffebryggaren genom att fylla vattenbehållaren med **sex koppar** vatten och sätta tillbaka den. Tryck sedan på **startknappen 10**, så startar genomsköljningen.
- Upprepa rengöringsproceduren.

**Observera:** Kaffebryggaren kan ha en doft av ”ny maskin”, vilket är helt normalt. I sådana fall kan du köra igenom bryggaren med en ättikslösning (1 kopp ättika + 5 koppar vatten) och sedan köra genomsköljningsprogrammet. Skölj sedan igenom den med **sex koppar** vatten två gånger i rad.

- Rengör kannan noggrant innan användning.

## Brygga kaffe

- Ta loss vattenbehållaren **1**, fyll på vatten och sätt tillbaka den.
- Vrid ut filtertrathållaren **3**.
- Sätt ett 1x4-kaffefilter i filtertratten **4** och tillsätt önskad mängd kaffe.
- Fäll tillbaka filtertrathållaren **3** tills den hamnar i rätt läge.
- Placera kannan **6** med locket stängt under filtertrathållaren **3**.
- Tryck sedan på **start**-knappen **10**, så påbörjas bryggningen.
- ☐ eller ☑ tänds beroende på vattenvolymen i tanken. Funktionen **auto off** aktiveras samtidigt.

### Endast TC863..

**Info:** Apparaten är programmerad med en automatisk avstängning **auto off auto off** (energispar), som efter ca. 40 minuter sätter apparaten i sparläge efter avslutad bryggning.

### Endast TC865..

**Info:** Apparaten är programmerad med en automatisk avstängning **auto off** (energispar), som sätter apparaten i sparläge några minuter efter avslutad bryggning.

**Tips:** Om du sköljer termoskannan med varmt vatten innan du använder den håller sig kaffet varmt ännu längre.

**Viktigt:** När bryggningen är klar väntar du en stund tills kaffet har runnit igenom filtret och ner i kannan.

**Låt maskinen svalna i fem minuter innan du brygger en ny kanna.**

## Timerfunktion

Den här kaffebryggaren har en timer. Med den kan du ställa in ett klockslag när maskinen automatiskt ska starta bryggningen. Timern fungerar bara när bryggaren är påslagen eller i strömsparläge.

- Klockan måste vara inställd på rätt tid.
- Håll ner **16 prog**-knappen (programknappen) medan du programmerar timern (Fig. a).
- Ställ in när du vill att bryggningen ska börja med **14 h**-knappen för timmar och **15 min**-knappen för minuter (Fig. b och c).
- Släpp **16 prog**-knappen (programknappen) så sparas starttiden. Displayen **12** visar en liten klocka ⌚ som talar om att timerfunktionen är aktiverad.
- Fyll bryggaren med vatten och kaffe som vanligt och ställ kannan **6** under filtertrathållaren **3**.
- Bryggningen startar automatiskt på den inställda tidpunkten, och den lilla klockan ⌚ försvinner.

**Observera:** Om du vill se vilken tid som programmerats in håller du **16 prog**-knappen (programknappen) nertryckt.

### Sätta på och stänga av timerfunktionen

Tryck på **16 prog**-knappen (programknappen). När den lilla klockan ⌚ tänds är timerfunktionen på. När den lilla klockan släcks är timerfunktionen av.

**Observera:** Vid avstängning med knappen 7 eller vid strömavbrott (nätkontakten utdragen, strömavbrott) hålls tid- och timerinställningar sparade i ca 4 dagar. Om strömavbrottet varar längre måste du ställa om klockan.

**Tips:** Om apparaten inte används för längre tid, stäng av den med knappen 7.

## Indikator för låg vattennivå

Kaffebryggaren känner av om nivån i vattenbehållaren är låg (mindre än cirka 4 koppar).

Om vattennivån är låg tänds indikatorn  och bryggaren ökar automatiskt bryggningstiden. Det gör att kaffet behåller sin arom trots den låga vattennivån.

**Endast TC865..**

## Termoskanna

**Viktigt!** Använd aldrig kannan för att hålla mjölkprodukter eller barnmat varma, eftersom bakterier kan bildas. Värm inte kannan i mikrovågsugnen eller i en vanlig ugn. Använd inte kannan för att förvara eller transportera kolsyrade drycker. Skölj kannan noggrant efter varje rengöring.

Locket har konstruerats att inte stängas hermetiskt för att förhindra att det stängs av sig självt. Då termoskannan kan läcka, ska du alltid förvara och transportera den i upprätt läge. Termoskannan rymmer ungefär 8 koppar.

Termoskannan kan öppnas med spärren 19.

- Öppna locket (Fig. d)
- Stäng locket (Fig. e)
- Ta av locket (Fig. f)

## Bryggningstips

Förvara kaffepaketet svalt eller lägg det i frysen.

Öppnade kaffepaket bör återförslutas noga för att bevara aromen.

Kaffebönornas rostning påverkar kaffets smak och styrka.

Mörkrost = starkare smak  
Ljus- eller mellanrost = syrligare smak

## Rengöring

Du får aldrig sänka ner enheten i vatten eller placera den i diskmaskinen!

Du får inte ångrengöra enheten. Koppla alltid ur bryggaren innan du rengör den.

- Efter varje användning bör du rengöra alla delar som kommer i kontakt med kaffet.
- Rengör kaffebryggarens utsida med en fuktig trasa. Använd inga starka eller slipande rengöringsmedel.
- Rengör vattenbehållaren 1 under rinnande vatten. Använd inte en hård borste.

**Endast TC863..**

- Glaskannan 6 och det tillhörande locket tål maskindisk.
- 

**Endast TC865..**

- Skölj ur termoskannan 6 och locket och torka av utsidan med en fuktig trasa. Sänk inte ned kannan i diskvatten och diska den inte i diskmaskinen.
- Tips:** Vattenfläckar kan tas bort med en blandning av bakpulver och diskmaskinsmedel eller rengöringstabletter för löständer.
- För att förhindra dålig lukt och bakteriebildning ska du förvara kannan med locket öppet.

## Avkalkning

Den här kaffebryggaren har en automatisk avkalkningsindikator. När **calc** lyser behöver bryggaren avkalkas.

Regelbunden avkalkning

- gör att bryggaren håller längre
- gör att bryggaren fungerar som den ska
- förhindrar överflödigt kondens
- gör att bryggningen går snabbare
- sparar energi

Avkalka bryggaren med något av de avkalkningsmedel som finns i handeln.

- Kontrollera att kannans lock är stängt innan du ställer kannan **6** i kaffebryggaren.
- Blanda till avkalkningslösningen enligt tillverkarens anvisningar och håll den i vattenbehållaren **1**.

**Varning:** Fyll bara upp till **sex koppar**.

- Slå på apparaten med knappen **7**  PÅ/AV.
- Håll avkalkningsknappen **11 calc** intryckt i minst 2 sekunder. Avkalkningen startar.
- Under avkalkningen avbryts programmet då och då i några minuter för att avkalkningsmedlet ska få tid att lösa upp avlagringarna. Hela avkalkningsprogrammet tar ungefär 30 minuter. Så länge programmet pågår blinkar lampan **calc**.
- När avkalkningen har avslutats slocknar lampan **calc**. Spola igenom apparaten två gånger med rent vatten utan kaffe. Fyll inte behållaren med mer än **sex koppar** vatten.
- Skölj kannan och alla löstagbara delar noga.

## Felsökning

Bryggningen tar avsevärt längre tid eller stänger av sig själv innan den är klar.

→ Bryggaren behöver avkalkas.

- Avkalka bryggaren enligt anvisningarna. Starta avkalkningsprogrammet genom att hålla **11 calc**-knappen nertryckt i minst två sekunder.

**Tips:** Om vattnet är mycket hårt bör du avkalka bryggaren oftare än vad **calc**-indikatorn anger.

Droppskyddet **5** läcker.

→ Det behöver rengöras.

- Rengör droppskyddet **5** (i filtertratten, **4**) under rinnande vatten medan du trycker in det med fingret några gånger.

## Turvallisuusohjeet

**Lue tämä käyttöohje huolellisesti läpi sekä noudata ohjeita. Säilytä ohjeet! Kun annat laitteen toiselle henkilölle, anna mukana myös tämä käyttöohje. Tämä laite on tarkoitettu kotitalouksille yleisten määrien käsittelyyn kotitalouksissa tai vastaavissa olosuhteissa. Vastaavilla olosuhteilla tarkoitetaan esim. käyttöä työntekijöiden keittiötiloissa kaupoissa, toimistoissa, maataloilla ja muilla elinkeinoelämän alueilla kuten pienten hotellien, motellien ja muiden asuintilojen asiakkaiden käytössä.**

### **⚠ Sähköiskun vaara!**

Laitteen saa liittää vain määräysten mukaisesti asennetun, maadoitetun pistorasian kautta vaihtovirtaverkkoon. Varmista, että talon sähkömaadoitusjärjestelmä on asennettu määräysten mukaisesti. Laitetta saa käyttää ja sen saa kytkeä sähköverkkoon vain tyyppikilven merkintöjen mukaisesti. Laitteen saa korjata (esim. viallisen johdon vaihtaminen) vain valtuuttamamme asiakaspalvelu, jotta vältetään mahdollisilta vaaratilanteilta.

Yli 8-vuotiaat lapset ja fyysisiltä, sensorisilta tai henkisiltä valmiuksiltaan rajoitteiset taikka kokemattomat ja/tai taitamattomat henkilöt voivat käyttää tätä laitetta, jos heidän turvallisuudestaan vastaava henkilö valvoo heitä tai on perehdyttänyt heidät laitteen turvalliseen käyttöön ja käytöstä aiheutuviin vaaroihin. Alle 8-vuotiaat lapset pidettävä loitolla laitteesta ja virtajohdosta eivätkä he saa käyttää laitetta. Lapset eivät saa leikkiä laitteella. Lapset eivät saa suorittaa puhdistusta ja itse tehtävää huoltoa, paitsi jos he ovat 8-vuotiaita tai vanhempia ja heitä valvotaan.

Älä koskaan upota laitetta tai verkkojohtoa veteen.  
Valvo laitetta aina käytön aikana!

Käytä laitetta vain, kun johdossa ja laitteessa ei ole mitään vikaa.  
Vikatapauksissa vedä verkkopistoke heti ulos pistorasiasta tai  
katkaise verkkojännite.

### **⚠ Palovammojen ja tulipalon vaara!**

Laitteen väärinkäyttö voi johtaa loukkaantumisiin. Käytön aikana  
laitteen kosketeltavien osien pintalämpötila voi olla hyvin korkea.  
Tartu vain laitteen osien ja lasikannun kädensijoihin, kun käytät  
laitetta. Älä aseta laitetta kuumien pintojen, esim. keittolevyjen,  
päälle tai läheisyyteen. Älä milloinkaan peitä kannun laskualustaa.  
Lämpöelementin tai lämpölevyn pinnat voivat olla kuumia vielä  
jonkin aikaa käytön päätyttyä.

### **⚠ Tukehtumisvaara!**

Älä anna lasten leikkiä pakkausmateriaalilla.

**Onnittelut! Olet ostanut Siemens-laitteen. Olet hankkinut laadukkaan tuotteen, josta on sinulle paljon iloa.**

Käyttöohje koskee kahta keitinmallia:

- **TC863..** Malli, jossa on lasikannu
- **TC865..** Malli, jossa on termoskannu

## Laitteen osat

- 1 Vesisäiliö täyttöasteen näytöllä (irrotettava)
- 2 Vesisäiliön kansi (irrotettava)
- 3 Suodatinkotelo (kääntyvä)
- 4 Suodatinteline (irrotettava, konepesun kestävä)
- 5 Tippalukko
- 6 **TC863..** Kannellinen lasikannu (konepesun kestävä)  
**TC865..** Kannellinen termoskannu
- 7 **⓪ PÄÄLLE/POIS PÄÄLTÄ** -painike
- 8 **☐** Vesimäärän tunnistin (alle 4 kupillista)
- 9 **☑** Normaali vesimäärä (yli 4 kupillista)
- 10 **start**-painike (käynnistys)
- 11 Kalkinpoistopainike merkkivalolla **calc**
- 12 Johdon säilytys
- 13 Kello
- 14 Aikapainike **h**
- 15 Aikapainike **min**
- 16 **prog**-painike (ajastin)
- 17 **auto off** (automaattinen poiskytkentä)

**Ainoastaan mallissa TC863..**

- 18 Keittimen lämpölevy

**Ainoastaan mallissa TC865..**

- 19 Lukitus (kannun kahvassa)

## Yleistä

- **Täytä vesisäiliö 1 ainoastaan puh- taalla, kylmällä vedellä.** Älä koskaan lisää laitteeseen maitoa tai muita juomia, kuten teetä tai kahvia, sillä ne vahingoittavat laitetta.
- Älä koskaan täytä vesisäiliötä **1** yli merkin "8 ☐" (TC865..) tai "10 ☐" (TC863..).
- Käytä normaali-jauhantaista kahvia (noin 6 g / kuppi).
- Älä keitä kahvia kolmen kupin minimimäärää vähemmän, muuten kahvista ei tule tarpeeksi vahvaa ja kuumaa (yksi kuppi = noin 125 ml).
- Älä koskaan siirrä kannua **6** paikoiltaan kesken kahvinkeiton, sillä kahvi voi valua suodatintelineen **4** yli.
- Varmista, että kannun kansi on suljettuna, kun asetat kannun **6** kahvinkeittimeen.
- Älä käytä muita kannuja, sillä tippalukko estää kahvia valumasta astiaan.
- Pienen vesimäärän kertyminen suodantintelineeseen **4** on normaalia, se ei tarkoita, että kahvinkeittämissä olisi vikaa.

## Ennen ensimmäistä käyttöä

- Poista mahdolliset tarrat ja kelmut.
- Kelaajointoa sen säilytyspaikasta **12** haluamasi pituuden verran ja kytke pistorasiaan.
- Paina **⓪ PÄÄLLE/POIS PÄÄLTÄ**-painiketta **7**. Näyttö välähtää.
- Valitse kellonaika painamalla painiketta **14 h** tunneille ja painiketta **15 min** minuuteille.

**Huomaa:** Voit muuttaa ajan. Paina yhtä aikaa painikkeita **14 h** ja **15 min** ja aseta oikea aika.

- Puhdista lisäämällä vesisäiliöön **kuusi kupillista** vettä ja aseta se paikalleen. Käynnistä puhdistustoiminto painamalla nappia **10 start**.





- Toista puhdistusprosessi.

**Huomaa:** Saatat huomata laitteen tuoksu-  
van ”uudelta”, se on normaalia. Lisää tällöin  
laimennettua etikaliuosta (5 kuppia vettä 1  
kuppiin etikkaa) ja käynnistä puhdistustoiminto.  
Huuhtele lopuksi kahdesti **kuudella  
kupillisella** vettä.

- Puhdista kannu kokonaan.

## Kahvin keittäminen

- Irrota vesisäiliö **1**, täytä se vedellä ja aseta se paikoilleen.
- Avaa suodatinkotelo **3** kääntämällä se ulos.
- Aseta 1x4 paperisuodatin suodatintelineeseen **4** ja lisää siihen haluamasi määrä kahvia.
- Käännä suodatinkotelo **3** takaisin, kunnes se lukkiutuu.
- Aseta kannu **6** kansi suljettuna suodatin-kotelon **3** alle.
- Paina **10 start**-painiketta (käynnistys) aloittaaksesi kahvinkeiton.
- Vesisäiliön täyttömäärästä riippuen palaa  tai . **auto off** -toiminto kytkeytyy samalla päälle.

### Ainoastaan mallissa TC863..

**Info:** Laitteessa on automaattinen **auto off** -toiminto (energiansäästö), joka kytkee laitteen virransäästötilaan noin 40 minuutin kuluttua kahvin valmistamisesta.

### Ainoastaan mallissa TC865..

**Info:** Laitteessa on automaattinen **auto off** -toiminto (energiansäästö), joka kytkee laitteen virransäästötilaan parin minuutin kuluttua kahvin valmistamisesta.



**Vinkki:** Jos huuhdelet termoskannun kuumalla vedellä ennen käyttöä, kahvi säilyy kuumana entistä kauemmin.

**Tärkeää:** Kun kahvi on valmista, odota hetki, että kahvi on valunut suodattimen läpi kannuun. Muista nostaa kannu pois keittimestä kun kahvi on valmista. Jos kannu jätetään keittimeen jää kannun päällä oleva aukko, jonka kautta kahvi valuu kannuun, auki ja kahvijäähtyy nopeammin.

**Anna laitteen jäähtyä viisi minuuttia ennen uuden pannullisen keittämistä.**

## Ajastintoiminto

Kahvinkeitimessä on ajastin. Voit asettaa siihen ajan, jolloin laite alkaa automaattisesti keittää kahvia. Ajastin toimii ainoastaan laitteen ollessa päällä tai energiansäästötilassa.

- Kellon täytyy olla asetettuna oikeaan aikaan.
- Pidä **16 prog**-painiketta (ajastin) painettuna ajastaessasi keitintä (kuva. **a**).
- Käytä painiketta **14 h** asettaaksesi tunnin ja painiketta **15 min** asettaaksesi minuutin, jolloin haluat keittämisen alkavan (kuva. **b** ja **c**).
- Vapauta **16 prog**-painike (ajastin) tallentaaksesi aloitusajan. Näytöllä **13** on pieni kello , joka ilmoittaa ajastustoiminnon olevan käytössä.
- Täytä laite vedellä ja kahvilla kuten tavallisesti, ja laita kannu **6** suodatinkotelon alle **3**.
- Kahvinkeitto alkaa automaattisesti ajastettuna ajankohtana ja pieni kellonkuva  poistuu näytöstä.

**Huomaa:** Voit tarkistaa ajastetun ajan painamalla **16 prog**-painiketta (ajastin) ja pitämällä sitä painettuna.

### Ajastintoiminnon kytkeminen päälle/pois päältä

Paina **16 prog**-painiketta (ajastin). Jos pieni kellonkuva  tulee näkyviin, ajastintoiminto on päällä. Jos pieni kellonkuva sammuu, ajastintoiminto on pois päältä.

**Huomaa:** Kun laitteesta katkaistaan virta painikkeella **7** tai kun sähkönsyöttö katkeaa (pistoke otetaan pois pistorasiasta, sähkökatkos), kellon ja ajastimen asetus säilyy muistissa noin neljä päivää. Jos virta on pois päältä pidemmän ajan, kello täytyy asettaa uudelleen.

**Vinkki:** Kun laite on pitemmän aikaa käyttämättä, katkaise siitä virta painikkeella **7**.

## Vähäisen vesimäärän tunnistin

Kahvinkeitin havaitsee, mikäli vesisäiliössä on liian vähän vettä (alle 4 kupillista). Jos vesimäärä on vähäinen,  syttyy palamaan ja laite pidentää automaattisesti keittoaikaa. Näin kahvin maku pysyy hyvänä.

## Ainoastaan mallissa TC865.. Termoskannu

**Tärkeää:** Älä säilytä kannussa lämpimiä maitotuotteita tai vauvanruokia bakteerinmuodostuksen välttämiseksi. Älä lämmitä kannua mikroaaltouunissa tai tavallisessa uunissa. Älä säilytä tai kuljeta kannussa hiilihappopitoisia juomia. Huuhtelee kannu huolellisesti puhdistuksen jälkeen.

Kantta ei ole teknisistä syistä hermeettisesti tiivistetty, jotta se ei imeydy kiinni. Termoskannu voi vuotaa, joten älä kuljeta sitä vaakatasossa. Termoskannun täyttömäärä on noin 8 kupillista.

Termoskannun kansi voidaan avata lukituksesta **19**.

- Avaa kansi (kuva. **d**)
- Sulje kansi (kuva. **e**)
- Irrota kansi (kuva. **f**)

## Kahvinkeittovinkejä

Säilytä jauhettu kahvi viileässä paikassa, voit myös pakastaa sen.

Sulje avattu kahvipaketti tiukasti kahvin aromin säilyttämiseksi.

Kahvipapujen paahtotapa vaikuttaa niiden makuun ja aromiin.

Tumma paahto = maukkaampi

Vaalea paahto = hapokkaampi

## Puhdistus

Älä koskaan upota sähkölaitetta veteen tai laita sitä astianpesukoneeseen!

Älä käytä höyrupesuria.

Irrota virtajohto pistorasiasta ennen laitteen puhdistamista.

- Puhdista jokaisen käyttökerran jälkeen kaikki kahvin kanssa kosketuksissa olleet osat.
- Pyyhi keittimen runko kostealla rätillä, älä käytä voimakkaita tai hankaavia puhdistusaineita.
- Puhdista vesisäiliö **1** juoksevalla vedellä, älä käytä kovaa harjaa.

### Ainoastaan mallissa TC863..

- Lasikannu **6** ja sen kansi ovat astianpesukoneen kestäviä.

### Ainoastaan mallissa TC865..

- Huuhtelee termoskannu **6** ja sen kansi ja pyyhi kannu kostealla rätillä. Älä pese astianpesukoneessa tai upota astianpesuveteen.

**Vihje:** Vaikeat kerrostumat voidaan poistaa ruokasoodasta, konetiskiaineesta tai hammasproteesin puhdistustabletista valmistetulla liuoksella.

- Älä sulje termoskannun kantta säilytyksen ajaksi hajun ja bakteerinmuodostuksen välttämiseksi.

## Kalkinpoisto

Laitteessa on automaattinen kalkinpoistonäyttö. Jos **calc** syttyy palamaan, laitteessa täytyy suorittaa kalkinpoisto.

Säännöllinen kalkinpoisto

- auttaa laitetta toimimaan pidempään,
- varmistaa laitteen kunnollisen toiminnan,
- estää liiallisen höyryn muodostumisen,
- nopeuttaa keittoprosessia
- ja säästää energiaa.

Suorita kalkinpoisto kalkinpoistoaineella.

- Varmista, että kannun kansi on suljettuna, kun asetat kannun **6** kahvinkeittimeen.
- Valmistele kalkinpuhdistusaine valmistajan ohjeiden mukaisesti ja kaada se vesisäiliöön **1**.

**Varoitus:** Älä lisää yli **kuutta kupillista** nestettä.

- Kytke laitteeseen virta **Ⓢ** PÄÄLLE/POIS PÄÄLTÄ-painikkeella **7**.
- Paina ja pidä kalkinpoistopainiketta **11 calc** painettuna vähintään kaksi sekuntia. Kalkinpoisto alkaa.
- Ohjelma keskeyttää prosessin useasti muutamaksi minuutiksi antaakseen kalkinpoistoaineen vaikuttaa laitteen osissa. Koko kalkinpoistoprosessi kestää noin 30 minuuttia. Ohjelman ollessa käynnissä merkkivalo **calc** vilkkuu.
- Merkkivalo **calc** sammuu, kun kalkinpoisto on päättynyt. Keitä laitteella sen jälkeen kaksi kannullista vettä ilman kahvia. Älä lisää yli **kuutta kupillista** vettä.
- Huuhtele kannu ja kaikki irrotettavat osat huolellisesti.

## Vianetsintä

Kahvin valmistaminen on pitkittynyt tai laite kytkeytyy pois päältä ennen kuin kahvi on valmista.

→ Laite tarvitsee kalkinpoiston.

- Suorita ohjeiden mukainen kalkinpoisto. Aloita kalkinpoisto-ohjelma painamalla **11 calc**-painiketta (kalkinpoisto) vähintään kaksi sekuntia.

**Vinkki:** Jos vesi on erityisen kovaa, suorita kalkinpoisto useammin kuin mitä **calc**-näyttö (kalkinpoisto) kehottaa.

Tippalukko **5** vuotaa.

→ Se täytyy puhdistaa.

- Puhdista tippalukko **5** (suodatinteli-neessä **4**) käsin juoksevalla vedellä painelemalla sitä sormella useita kertoja.

## **Indicaciones de seguridad**

**¡Por favor, lea atentamente las Instrucciones de uso y a continuación proceda y guárdelas! No olvide adjuntar estas instrucciones si entrega el aparato a otra persona. Este aparato ha sido diseñado para la preparación de cantidades en uso doméstico o en aplicaciones no industriales similares a las domésticas. Aplicaciones similares a las domésticas comprenden p.ej. la utilización en cocinas para empleados de tiendas, oficinas, empresas agrícolas y otras empresas industriales, así como la utilización por parte de huéspedes de pensiones, pequeños hoteles y alojamientos similares.**

### **⚠ ¡Peligro de descargas eléctricas!**

El aparato sólo puede conectarse a una fuente de alimentación con corriente alterna través de un enchufe reglamentario con puesta a tierra. Asegúrese de que el terminal de tierra protector de la instalación doméstica está instalado de acuerdo con las normas vigentes. Conecte y opere el aparato solamente conforme a los datos de la placa de características. Las reparaciones en el aparato, como por ejemplo, el cambio de un cable de alimentación dañado, deben ser realizadas sólo por nuestro servicio al cliente para evitar peligros.

Este aparato puede ser manejado por niños de 8 o más años y por personas con facultades físicas, sensoriales o mentales disminuidas o bien con falta de experiencia y/o de conocimientos, si lo hacen bajo supervisión o han sido instruidas acerca del uso seguro del aparato y han comprendido los peligros resultantes de ello. Los niños menores de 8 años deben mantenerse alejados del aparato y del cable de alimentación, y además no deben manejar el aparato. Los niños no deben jugar con el aparato. La limpieza y el mantenimiento a cargo del usuario no deben ser realizados por niños, a menos que sean mayores de 8 años y se supervisen.

No sumerja nunca en agua la máquina ni el cable de conexión a la red. Vigilar siempre el aparato durante la operación.

Utilizar exclusivamente cuando el cable de alimentación y el aparato no presenten daños. En caso de errores, desenchufar inmediatamente o desconectar la tensión de alimentación.

### **⚠ ¡Peligro de quemaduras e incendios!**

Un uso erróneo del aparato puede causar lesiones. Las superficies con las que se puede entrar en contacto pueden alcanzar temperaturas muy altas durante el funcionamiento del aparato. Tocar las partes del aparato o de la jarra de vidrio durante la operación sólo por las empuñaduras previstas para ello. No coloque el aparato sobre o cerca de superficies calientes, como p. ej. placas eléctricas. No tape nunca la superficie donde se coloca la jarra. Las superficies de los elementos o placas calefactores pueden permanecer calientes durante algún tiempo después del uso.

### **⚠ ¡Peligro de asfixia!**

No deje que los niños jueguen con el embalaje.

**Enhorabuena por haber comprado este aparato de la casa Siemens. Ha adquirido un producto de gran calidad que le satisfará enormemente.**

Estas instrucciones de manejo describen dos modelos:

- **TC863..** Variante con jarra de cristal
- **TC865..** Variante con jarra térmica

## Piezas y elementos de manejo

- 1 Recipiente para agua con indicador de nivel de agua (desmontable)
  - 2 Tapa del recipiente (desmontable)
  - 3 Carcasa de filtro (giratoria)
  - 4 Soporte para el filtro (se puede meter en el lavavajillas)
  - 5 Válvula antigoteo
  - 6 **TC863..** Jarra de cristal con tapa (se puede meter en el lavavajillas)  
**TC865..** Jarra térmica con tapa
  - 7 Tecla **Ⓛ** On/off
  - 8 **☒** Cantidad mínima de agua (menos de aprox. 4 tazas)
  - 9 **☑** Cantidad normal de agua (más de 4 tazas aprox.)
  - 10 Tecla **start** (inicio)
  - 11 Tecla de descalcificación con indicador luminoso **calc**
  - 12 Recogecables
  - 13 Display hora
  - 14 Tecla programable **h**
  - 15 Tecla programable **min**
  - 16 Tecla **prog**
  - 17 **auto off** (desconexión automática)
- Sólo TC863..**
- 18 Placa calefactora

**Sólo TC865..**

- 19 Desbloqueo (en el asa de la jarra)

## Instrucciones generales

- **Llene el recipiente para agua 1 sólo con agua limpia y fría.** No lo llene en ningún caso de leche o bebidas preparadas como té o café, ya que la máquina resultará dañada.
- No llene nunca de agua el recipiente **1** por encima de la marca «8 ☒» (TC865..) o «10 ☑» (TC863..).
- Utilice café con un grado de molido medio (aprox. 6 g por taza).
- Si se prepara una cantidad de tazas inferior a la cantidad mínima de 3 tazas, el café no tendrá la temperatura ni la intensidad deseadas (1 taza = aprox. 125 ml).
- Mientras se prepara el café la jarra **6** no debe retirarse de la base, ya que el soporte para el filtro **4** puede desbordarse.
- Coloque la jarra **6** en la máquina sólo con la tapa cerrada.
- No se deben utilizar otras jarras, ya que en ese caso la válvula especial antigoteo impediría la salida del café.
- La formación de agua de condensación en el soporte para el filtro **4** se debe a razones técnicas, y no significa que la máquina esté estropeada.

## Preparación del aparato antes de usarlo por primera vez

- Retire las pegatinas y las láminas existentes.
- Desenrolle la cantidad de cable que desee del recogecables **12** y conéctelo.
- Pulse la tecla **7** **Ⓛ** On/off. El display parpadea.
- Pulse la tecla **14 h** para las horas y la tecla **15 min** para los minutos y ajuste la hora actual.



**Información:** la hora se puede cambiar. Pulse para ello simultáneamente las teclas **14 h** y **15 min** y ajuste la hora a continuación.

- Para limpiar la máquina, llene el recipiente para agua con **seis tazas** de agua. Pulse la tecla **10 start** (inicio); el proceso de limpieza se inicia.
- Repita otra vez el proceso de limpieza.

**Información:** es posible que aparezca un olor a nuevo que no reviste peligro alguno. En ese caso llene una solución de vinagre diluido (5 tazas de agua por una taza de vinagre) e inicie el proceso de limpieza. A continuación limpie la máquina dos veces con **seis tazas** de agua cada vez.

- Limpie a fondo la jarra.

## Preparar café

- Retire el recipiente para agua **1**, llénelo de agua y vuelva a colocarlo.
- Gire la carcasa de filtro **3**.
- Coloque una bolsa de filtro 1x4 en el soporte para filtro **4** y llénela con la cantidad de café deseada.
- Vuelva a girar la carcasa de filtro **3** hasta que encaje.
- Coloque la jarra **6** debajo de la carcasa de filtro **3** con la tapa cerrada.
- Pulse ahora la tecla **10 start** (inicio). Se inicia la preparación del café.
- Dependiendo de lo lleno que esté el recipiente para agua se enciende  o . Al mismo tiempo, se activa la función **auto off**.

### Sólo TC863..

**Información:** El aparato está programado con una desconexión automática **auto off** (ahorro de energía) que lo hace pasar a modo ahorro aprox. 40 minutos después de estar preparado el café.

### Sólo TC865..

**Información:** El aparato está programado con una desconexión automática **auto off** (ahorro de energía) que lo hace pasar a modo ahorro un par de minutos después de estar preparado el café.



**Sugerencia:** el café se mantiene caliente durante más tiempo si la jarra térmica se enjuaga con agua caliente antes de utilizarla.

**Importante:** una vez finalizada la preparación del café, espere un poco hasta que todo el café haya pasado a la jarra a través del filtro.

**Deje enfriar la cafetera 5 minutos antes de volver a utilizarla.**

## Función de temporizador

Esta cafetera dispone de una función de temporizador, con la que puede ajustar en qué momento la máquina iniciará automáticamente la preparación de café. El temporizador sólo funciona cuando la máquina está encendida o en el modo de ahorro.

- Debe estar ajustada la hora actual.
- Mantenga pulsada la tecla **16 prog** mientras realiza la programación (figura a).
- Ajuste ahora con la tecla **14 h** la hora y con la tecla **15 min** los minutos en los que comenzará a prepararse el café (Figuras b y c).
- Suelte ahora la tecla **16 prog** para guardar el ajuste. En el display **13** se enciende un pequeño reloj  que indica que la función de temporizador está activada.
- Llene la máquina de agua y café en la forma habitual y coloque la jarra **6** debajo de la carcasa de filtro **3**.
- El café comienza a prepararse automáticamente a la hora ajustada y el pequeño reloj  se apaga.

**Información:** para verificar la hora del temporizador preajustada mantenga pulsada la tecla **16 prog** para leer el ajuste.

### Activar y desactivar la función de temporizador

Pulse brevemente la tecla **16 prog**. Si el pequeño reloj  se enciende, la función de temporizador está activada. Si se apaga, la función de temporizador está desactivada.

**Información:** si se desactiva la función con el interruptor **7** o si se interrumpe la alimentación eléctrica (si se desenchufa la máquina o se produce un corte de corriente) el ajuste de la hora y del temporizador se guardarán durante aprox. 4 días. Si la interrupción se prolonga durante más tiempo, la hora deberá introducirse de nuevo.

**Sugerencia:** si no va a utilizar la máquina durante un período de tiempo prolongado, desconéctela con el interruptor **7**.

## Cantidad mínima de agua

Esta cafetera reconoce la cantidad mínima de agua en el recipiente para agua (menos de aprox. 4 tazas).

Si la cantidad de agua es menor, el símbolo  se ilumina y la máquina prolonga automáticamente el tiempo de preparación, con lo que se garantiza que el café mantenga el gusto ideal.

**Sólo TC865..**

## Jarra térmica

**Importante:** no mantenga calientes productos lácteos ni alimentos para bebés porque se forman bacterias. No caliente la jarra en el microondas ni en el horno.

No guarde ni transporte en la jarra bebidas con gas.

Una vez limpia, aclárela con cuidado.

El cierre no es hermético por razones técnicas, para que no pueda adherirse por succión. Por tanto, no transporte nunca la jarra térmica en posición horizontal, ya que podría derramarse café.

La jarra térmica tiene capacidad para aprox. 8 tazas.

La tapa de la jarra térmica puede abrirse con el desbloqueo **19**.

- Abrir la tapa (figura **d**)
- Cerrar la tapa (figura **e**)
- Retirar la tapa (figura **f**)

## Recomendaciones para preparar café

Mantenga el café molido en un sitio fresco; también se puede congelar.

Cierre siempre bien los paquetes de café empezados para que se conserve bien el aroma.

El tueste de los granos de café influye en el sabor y en el aroma.

Tueste oscuro = aroma

Tueste más claro = acidez

## Limpieza

No sumerja nunca el aparato en el agua ni lo meta en el lavavajillas y no utilice limpiadores a vapor.

Desenchufe la máquina de la red antes de empezar a limpiarla.

- Cada vez que la utilice, limpie todas las piezas que hayan estado en contacto con el café.
- Limpie la carcasa por fuera sólo con un paño húmedo, no utilice productos de limpieza corrosivos ni abrasivos.
- Limpie el recipiente para agua **1** con agua debajo del grifo y no utilice cepillos duros.



**Sólo TC863..**

- La jarra de cristal **6** con tapa puede meterse en el lavavajillas.

**Sólo TC865..**

- Enjuague la jarra térmica **6** con tapa y limpie el exterior con un paño húmedo. No la meta en el lavavajillas ni en agua sucia.  
**Sugerencia:** los restos más persistentes pueden eliminarse con una solución de soda, detergente granulado para lavavajillas o pastillas de limpieza para dentaduras postizas.
- Guarde la jarra térmica destapada para que no huela ni se formen bacterias.

## Descalcificación

La máquina dispone de una indicación automática de descalcificación. Si se enciende **calc**, la máquina se debe descalcificar.

Una descalcificación regular

- prolonga la vida útil del aparato;
- garantiza un funcionamiento correcto;
- impide una formación excesiva de vapor;
- reduce el tiempo de preparación;
- ahorra energía.

La máquina debe descalcificarse con un producto de venta en establecimientos comerciales.

- Coloque la jarra **6** en la máquina con la tapa cerrada.
- Dosifique el descalcificador siguiendo las indicaciones del fabricante y llene con él el recipiente para agua **1**.

**Atención:** no ponga más de **seis tazas** de líquido.

- Encienda el aparato con la tecla **7**  On/off.
- Mantenga pulsada la tecla de descalcificación **11 calc** durante al menos 2 segundos. El proceso de descalcificación se inicia.

- El programa se interrumpe varias veces durante algunos minutos para dejar que el descalcificador actúe. El proceso de descalcificación dura aproximadamente 30 minutos. El indicador **calc** parpadea mientras que el programa esté en funcionamiento.
- Una vez terminado el proceso de descalcificación, el indicador **calc** se apaga. Ponga en funcionamiento la máquina dos veces con agua limpia y sin café. No ponga más de **seis tazas** de agua.
- Limpie a fondo todas las piezas sueltas y la jarra.

## Resolución de problemas

La máquina funciona con una lentitud considerablemente mayor o se desconecta antes de terminar de preparar el café.

→ La máquina está muy calcificada.

- Descalcifique la cafetera siguiendo las indicaciones dadas. Para iniciar el programa de descalcificación mantenga pulsada la tecla **11 calc** durante al menos 2 segundos.

**Sugerencia:** si utiliza agua con mucha cal, descalcifique la máquina con más frecuencia de la que exija la indicación **calc**.

La válvula antigoteo **5** no cierra bien.

→ La válvula antigoteo **5** está sucia.

- Limpie con agua bajo el grifo la válvula antigoteo **5** (en el soporte para filtro **4**) presionándola varias veces con el dedo.

## **Avisos de segurança**

**Ler atentamente as instruções de utilização, agir em conformidade com as instruções e guardá-las! Entregar estas instruções de serviço sempre que o aparelho for cedido a terceiros. Este aparelho destina-se ao processamento de volumes habituais ao uso doméstico ou aplicações similares não-comerciais. Aplicações similares incluem, por exemplo: utilização em cozinhas para colaboradores em lojas, escritórios, explorações agrícolas e outros estabelecimentos comerciais, assim como a utilização por hóspedes em pensões, pequenos hotéis e modalidades residenciais semelhantes.**

### **⚠ Perigo de choque eléctrico!**

O aparelho deve ser ligado a uma rede eléctrica com corrente alternada apenas através de uma tomada corretamente instalada. Certifique-se de que o sistema fio terra da alimentação eléctrica doméstica foi instalado corretamente. Ligar e utilizar o aparelho apenas em conformidade com as indicações da chapa de características. Para evitar situações de perigo, as reparações no aparelho, por ex., substituição de um cabo eléctrico danificado, apenas podem ser realizadas pelo nosso serviço de assistência técnica.

Este aparelho pode ser utilizado por crianças a partir dos 8 anos de idade e por pessoas com capacidades físicas, sensoriais ou mentais limitadas ou com falta de experiência e/ou conhecimentos, desde que supervisionadas ou informadas sobre como trabalhar com o aparelho de forma segura e instruídas sobre os perigos inerentes. O aparelho e o cabo eléctrico devem ser mantidos fora do alcance de crianças com idade inferior a 8 anos, as quais não podem operar o aparelho. As crianças não podem brincar com o aparelho.

As crianças não podem efetuar a limpeza e manutenção do aparelho, a não ser que tenham idade igual ou superior a 8 anos e estejam sob a supervisão de um adulto.

Nunca mergulhe o aparelho ou o cabo de alimentação em água. Manter o aparelho sob observação durante o seu funcionamento!

Utilizar o aparelho apenas se o cabo eléctrico e o aparelho não apresentarem danos. Em caso de anomalia, retire imediatamente a ficha da tomada ou desligue a tensão de rede.

### **⚠ Perigo de queimaduras e de incêndio!**

Uma utilização errada do aparelho pode causar ferimentos. Durante o funcionamento do aparelho a temperatura da superfície contactável pode ser muito elevada. Durante o funcionamento agarrar nas peças do aparelho e da cafeteira de vidro apenas nas pegas previstas para esse efeito. Não colocar o aparelho sobre ou na proximidade de superfícies quentes, como por exemplo placas de fogão. Nunca cobrir a área reservada à cafeteira. Após utilização, as superfícies do elemento térmico ou da placa de aquecimento ainda podem permanecer quentes durante algum tempo.

### **⚠ Risco de sufoco!**



Não permitir a crianças brincar com o material de embalagem.

**Parabéns pela compra deste aparelho da casa Siemens. Acabou de adquirir um produto de elevada qualidade e lhe vai dar muito prazer.**

O presente manual de instruções descreve dois modelos:

- **TC863..** Modelo com cafeteira de vidro
- **TC865..** Modelo com cafeteira isotérmica

## Peças e elementos de comando

- 1 Depósito de água com indicador de nível (amovível)
- 2 Tampa do depósito de água (amovível)
- 3 Filtro (giratório)
- 4 Porta-filtro (lavável na máquina de lavar loiça)
- 5 Dispositivo anti-gota
- 6 **TC863..** Cafeteira de vidro com tampa (lavável na máquina de lavar loiça)  
**TC865..** Cafeteira isotérmica com tampa
- 7 Botão **⓪** ON/OFF
- 8  Indicador de falta de água (menos que aprox. 4 chávenas)
- 9  Volume normal de água (aprox. mais de de 4 chávenas)
- 10 Botão **start**
- 11 Botão de descalcificar com indicador **calc**
- 12 Compartimento p/enrolar o cabo
- 13 Relógio
- 14 Botão de programação **h**
- 15 Botão de programação **min**
- 16 Botão **prog**
- 17 **auto off** (desligar automático)

**Só TC863..**

- 18 Base de aquecimento

**Só TC865..**

- 19 Botão de desbloqueio (na pega da cafeteira)

## Informações gerais

- **Encher o depósito de água 1 apenas com água limpa e fria.** Nunca adicionar leite ou bebidas como chá ou café porque estas substâncias danificam o aparelho.
- Nunca encher o depósito de água 1 acima das marcas “8 ☞” (TC865..) ou “10 ☞” (TC863..).
- Utilizar café com grau de moagem médio (aprox. 6 g por chávena).
- Nunca fazer menos que pelo menos três chávenas de café, porque, doutra forma, o café não terá a intensidade e temperatura desejadas (1 chávena = aprox. 125 ml).
- Nunca tirar a cafeteira 6 enquanto a máquina estiver no ciclo de infusão, uma vez que poderá causar o transbordo do porta-filtro 4.
- Assegurar que a tampa da cafeteira esteja devidamente fechada quando colocar a cafeteira 6 na máquina de café.
- Não utilizar cafeteiras diferentes, uma vez que o dispositivo anti-gota especial previne a saída do café para dentro da cafeteira.
- Alguma acumulação de água no porta-filtro 4 é normal; não significa que a máquina de café tenha uma fuga.

## Antes da primeira utilização

- Tirar quaisquer autocolantes ou películas.
- Tire o cabo do compartimento 12 e desenrole-o até ao comprimento desejado. Em seguida ligue o cabo à tomada.
- Premir o botão **⓪** ON/OFF 7; o display fica intermitente.
- Acertar a hora actual premindo o botão **14 h** para a hora e o botão **15 min** para os minutos.



**Nota:** Pode alterar a hora. Premir o botão **14 h** e **15 min** em simultâneo e ajustar a hora correcta.

- Para limpar, encher o depósito de água com **seis chávenas** de água e voltar a colocá-lo. Premir o botão de **start 10**; início do programa de limpeza.
- Repetir o processo de limpeza.

**Nota:** O utilizador poderá sentir o cheiro de “aparelho novo”; isto é normal. Neste caso, encher com uma solução de vinagre (1 chávena de vinagre para 5 chávenas de água) e executar o programa de limpeza. A seguir, lavar duas vezes utilizando **seis chávenas** de água cada vez.

- Lavar a cafeteira abundantemente.

## Fazer café

- Tirar o depósito de água **1**, enchê-lo com água e voltar a colocá-lo.
- Rode a caixa do filtro **3** para fora.
- Inserir um filtro de papel 1x4 no porta-filtro **4** e adicionar a quantidade de café desejada.
- Rodar o filtro **3** para dentro até que engate.
- Colocar a cafeteira **6** com a tampa fechada por baixo do filtro **3**.
- Premir o botão **10 start** iniciar começar o ciclo de infusão.
- Em função do volume de água no depósito de água, ilumina-se  ou . Simultaneamente é activada a função **auto off**.

### Só TC863..

**Informação:** O aparelho oferece uma função de desligamento automático **auto off** (economia de energia) que comuta o aparelho aprox. 40 minutos após o ciclo de infusão para o modo económico.

### Só TC865..

**Informação:** O aparelho oferece uma função de desligamento automático **auto off** (economia de energia) que comuta o aparelho alguns minutos após o ciclo de infusão para o modo económico.

**Dica:** Se lavar a cafeteira isotérmica com água quente antes da sua utilização, o café permanecerá quente durante mais tempo.



**Importante:** Após conclusão do ciclo de infusão, aguardar um momento até que todo o café tenha passado pelo filtro e para dentro da cafeteira.

**Deixar o aparelho arrefecer durante cinco minutos antes de fazer mais café.**

## Função de temporizador

Esta máquina de café está equipada com um temporizador.

O temporizador permite ver quando a máquina inicia automaticamente o ciclo de infusão. O temporizador apenas funciona se a máquina estiver ligada ou se encontrar no modo de economia de energia.

- O relógio deve estar acertado para a hora exacta.
- Premir sem soltar o botão **16 prog** enquanto programar o temporizador (Fig. **a**).
- Utilizar o botão **14 h** para programar a hora e o botão **15 min** para programar os minutos em que o ciclo de infusão deve começar (Fig. **b e c**).
- Soltar o botão **16 prog** para guardar a hora de início definida. O display **13** visualiza o símbolo de um relógio  para indicar que a função de temporizador foi activada.
- Encher o aparelho com água e café conforme habitual e colocar a cafeteira **6** por baixo do filtro **3**.
- O ciclo de infusão iniciar-se-á automaticamente à hora programada; o símbolo do relógio  desaparece.

**Nota:** Para verificar a hora programada, premir sem soltar o botão **16 prog**.

### Desligar/ligar a função do temporizador

Premir o botão **16 prog.** Se o símbolo do relógio se iluminar, o temporizador está ligado. Se o símbolo do relógio  se apagar, o temporizador está desligado.

**Nota:** Ao desligar com o botão **7** ou ao interromper a alimentação de corrente (desconexão do aparelho da rede, corte de energia), as configurações da hora e do temporizador serão memorizadas durante aprox. 4 dias. Se a falha de energia for mais longa, o relógio precisa de ser reprogramado.

**Dica:** Se o aparelho não for utilizado durante um longo período, desligar com o botão **7**.

### Indicador de falta de água

Esta máquina de café detecta se a quantidade de água no depósito de água for baixa (menos que aprox. 4 chávenas). Se o nível de água for baixo,  ilumina-se e a máquina aumenta automaticamente o ciclo de infusão. Desta forma, assegura-se que o café mantenha o sabor ideal.

Só TC865..

## Cafeteira isotérmica

**Importante:** Não utilizar a cafeteira para manter quente produtos de leite ou alimentos de bebé. Perigo de formação de bactérias. Nunca aquecer a cafeteira no microondas ou no forno.

Não utilizar a cafeteira para guardar ou transportar bebidas gaseificadas.

Depois da limpeza lavar abundantemente. Por razões técnicas, o fecho não é hermeticamente estanque para prevenir que cole.

Por isso, nunca transportar a cafeteira isotérmica na horizontal, uma vez que pode deitar café.

A cafeteira isotérmica tem capacidade para cerca de 8 chávenas.

A tampa da cafeteira térmica pode ser aberta premindo o botão de desbloqueio **19**.

- Abrir a tampa (Fig. d)
- Fechar a tampa (Fig. e)
- Tirar a tampa (Fig. f)

## Dicas para fazer café

Convém guardar o café num local frio; também pode ser congelado.

Uma vez aberta a embalagem do café, é necessário fechá-la bem após cada utilização, a fim de conservar o aroma do café. O grau de torrefacção dos grãos de café determina o seu sabor e aroma.

Torrado escuro = mais sabor

Torrado leve = mais acidez

## Limpeza

Nunca mergulhar o aparelho em água ou lavar na máquina de lavar loiça!

Não utilizar jacto de vapor para limpar o aparelho.

Tirar a ficha de rede antes de limpar o aparelho.

- Após cada utilização, limpar todas as peças que entraram em contacto com o café.
- Limpar a exterior da máquina de café com um pano húmido; nunca utilizar produtos de limpeza fortes ou abrasivos.
- Limpar o depósito de água **1** por baixo de água a correr; não utilizar uma escova.

**Só TC863..**

- A cafeteira de vidro **6** e a sua tampa podem ser lavados na máquina de lavar loiça.

**Só TC865..**

- Lavar a cafeteira isotérmica **6** e a tampa e limpar o exterior com um pano húmido. Não lavar no lava-loiças nem em água servida.  
**Dica:** Depósitos difíceis podem ser eliminados utilizando uma solução de carbonato de sódio, detergente granulado para lava-louça ou pastilhas para limpeza de dentaduras.
- Guardar a cafeteira isotérmica sem fechar para prevenir odores e formação de bactérias.

## Descalcificar

Este aparelho está equipado com um indicador de descalcificação automático. Quando se iluminar o **calc**, a máquina precisa de ser descalcificada.

Uma descalcificação regular

- aumentará a vida útil da sua máquina de café
- garantirá o seu funcionamento correcto
- previne a formação excessiva de vapor
- acelera o processo de infusão
- e poupa energia.

Descalcificar a máquina utilizando um produto de descalcificar comercial.

- Assegurar que a tampa da cafeteira esteja devidamente fechada quando colocar a cafeteira **6** na máquina de café.
- Preparar o descalcificar solução em conformidade com as instruções do fabricante e vertê-la no depósito de água **1**.  
**Aviso:** Nunca encher com mais de **seis chávenas**.
- Ligar o aparelho com o botão **7**  ON/OFF.
- Premir sem soltar o botão **11 calc** durante pelo menos 2 segundos. O ciclo de descalcificação inicia-se.

- O programa interrompe o ciclo várias vezes durante alguns minutos cada vez a fim de deixar o produto de descalcificação actuar sobre os resíduos de cálcio. O ciclo de descalcificação demora aproximadamente 30 minutos. Enquanto o programa corre, a indicação **calc** pisca.
- Depois de terminada a descalcificação, a indicação **calc** acende. O aparelho deve ser operado duas vezes com água limpa, sem café. Nunca encher o depósito de água com mais de **seis chávenas** de água.
- Lavar com cuidado todas as peças amovíveis e a cafeteira.

## Pesquisa de avarias

A máquina de café demora significativamente mais tempo ou desliga automaticamente antes da conclusão do ciclo de infusão.

→ A máquina precisa de ser descalcificada.

- Descalcificar a máquina em conformidade com as instruções. Para iniciar o programa de descalcificação, premir sem soltar o botão **11 calc** durante pelo menos 2 segundos.

**Dica:** Se a água da sua região for muito dura, convém descalcificar a máquina de café mais vezes que indicado pelo indicador **calc**.

O dispositivo anti-gota **5** tem fuga.

→ Precisa de ser limpo.

- Limpar o dispositivo anti-gota **5** (no porta-filtro **4**) por baixo de água a correr passando várias vezes com o dedo.

## Υποδείξεις ασφαλείας

**Διαβάστε παρακαλώ προσεχτικά τις οδηγίες χρήσης, συμμορφωθείτε μ' αυτές και φυλάξτε τις! Η συσκευή θα πρέπει να συνοδεύεται από τις παρούσες οδηγίες όταν παραδίδεται σε έναν άλλο χρήστη. Αυτή η συσκευή προορίζεται για την επεξεργασία ποσοτήτων που συνηθίζονται στην οικιακή χρήση ή σε παρόμοιες μη επαγγελματικές χρήσεις. Στις συνήθεις οικιακές χρήσεις περιλαμβάνεται π.χ. η χρήση σε κουζίνες συνεργατών σε καταστήματα, γραφεία, γεωργικές και άλλες μικρές επιχειρήσεις, καθώς και η χρήση από τους ενοίκους πανδοχείων, μικρών ξενοδοχείων και παρόμοιων χώρων διαμονής.**

### **⚠ Κίνδυνος ηλεκτροπληξίας!**

Η συσκευή επιτρέπεται να συνδεθεί σε ένα δίκτυο εναλλασσομένου ρεύματος μόνο μέσω μιας πρίζας, εγκατεστημένης σύμφωνα με τους κανονισμούς. Εξασφαλίστε, ότι το σύστημα αγωγών προστασίας (γείωση) της ηλεκτρικής εγκατάστασης του σπιτιού έχει εγκατασταθεί σύμφωνα με τους κανονισμούς.

Συνδέστε και χρησιμοποιείτε τη συσκευή μόνο σύμφωνα με τα στοιχεία στην πινακίδα τύπου. Οι επισκευές στη συσκευή, όπως π.χ. η αντικατάσταση ενός χαλασμένου καλωδίου τροφοδοσίας, επιτρέπεται να γίνει μόνο από τα δικά μας κέντρα εξυπηρέτησης πελατών, για να αποφευχθούν έτσι επικίνδυνες καταστάσεις.

Αυτή η συσκευή μπορεί να χρησιμοποιηθεί από παιδιά από 8 ετών και πάνω και από άτομα με περιορισμένες φυσικές, αισθητήριες ή πνευματικές ικανότητες ή με ανεπαρκή εμπειρία και/ή ανεπαρκείς γνώσεις, όταν επιτηρούνται ή έχουν ενημερωθεί σχετικά με την ασφαλή χρήση της συσκευής και έχουν κατανοήσει τους πιθανούς από τη χρήση της συσκευής κινδύνους. Τα παιδιά κάτω των 8 ετών πρέπει να κρατούνται μακριά από τη συσκευή και το ηλεκτρικό καλώδιο σύνδεσης και δεν επιτρέπεται να χειριστούν τη συσκευή.



Τα παιδιά δεν επιτρέπεται να παίζουν με τη συσκευή. Ο καθαρισμός και η συντήρηση μέσω χρήστη δεν επιτρέπεται να γίνεται από παιδιά, εκτός εάν αυτά είναι 8 ετών και πάνω και επιτηρούνται.

Μη βυθίζετε τη συσκευή ή το ηλεκτρικό καλώδιο ποτέ σε νερό. Παρακολουθείτε πάντοτε τη συσκευή κατά τη διάρκεια της λειτουργίας!

Χρησιμοποιείτε τη συσκευή μόνο, όταν το ηλεκτρικό καλώδιο και η συσκευή δεν παρουσιάζουν καμία ζημιά. Σε περίπτωση βλάβης τραβήξτε αμέσως το φισ από την πρίζα ή διακόψε την τάση του δικτύου.

#### **⚠ Κίνδυνος εγκαύματος και πυρκαγιάς!**

Η λάθος χρήση της συσκευής μπορεί να οδηγήσει σε τραυματισμούς. Κατά τη διάρκεια της λειτουργίας της συσκευής η θερμοκρασία των προσιτών επιφανειών μπορεί να είναι πολύ υψηλή. Πιάνετε τα εξαρτήματα και τη γυάλινη κανάτα κατά τη διάρκεια της λειτουργίας μόνο από τις προβλεπόμενες προς τούτο λαβές. Μην τοποθετείτε τη συσκευή πάνω ή κοντά σε πολύ ζεστές επιφάνειες, όπως π.χ. πλάκες εστιών. Μην καλύπτετε ποτέ την επιφάνεια εναπόθεσης της κανάτας. Μετά τη χρήση οι επιφάνειες των θερμαντικών στοιχείων ή η θερμαντική πλάκα μπορεί να είναι ακόμα καυτές για λίγο χρόνο.

#### **⚠ Κίνδυνος ασφυξίας!**



Μην αφήνετε τα παιδιά να παίζουν με το υλικό συσκευασίας.

Συγχαρητήρια που αγοράσατε αυτήν τη συσκευή Siemens. Αποκτήσατε ένα προϊόν υψηλής ποιότητας που θα σάς αφήσει απόλυτα ικανοποιημένους.

Αυτό το εγχειρίδιο οδηγιών περιγράφει δύο μοντέλα:

- **TC863..** Μοντέλο με γυάλινη κανάτα
- **TC865..** Μοντέλο με κανάτα θερμός

## Μέρη και χειριστήρια λειτουργίας

- 1 Δοχείο νερού με ένδειξη στάθμης νερού (αποσπώμενο)
- 2 Καπάκι δοχείου νερού (αποσπώμενο)
- 3 Περίβλημα φίλτρου (περιστρεφόμενο)
- 4 Υποδοχή φίλτρου (πλένεται στο πλυντήριο των πιάτων)
- 5 Προστασία από διαρροή σταγόνων
- 6 **TC863.. μόνο**  
Γυάλινη κανάτα με καπάκι (πλένεται στο πλυντήριο των πιάτων)
- 7 **TC865.. μόνο**  
Κανάτα θερμός με καπάκι
- 7 **ON/OFF**
- 8  Ένδειξη χαμηλής στάθμης νερού (λιγότερο από περ. 4 φλιτζάνια)
- 9  Κανονική ποσότητα νερού (πάνω από 4 φλιτζάνια περίπου)
- 10 Πλήκτρο **start** (έναρξης)
- 11 Κουμπί καθαρισμού αλάτων με ένδειξη **calc**
- 12 Θήκη καλωδίου
- 13 Ρολόι
- 14 Πλήκτρο προγραμματισμού **h** (ώρα)
- 15 Πλήκτρο προγραμματισμού **min** (λεπτά)
- 16 Πλήκτρο **prog** (προγραμματισμού)
- 17 **auto off** (αυτόματη απενεργοποίηση)

### TC863.. μόνο

- 18 Θερμαινόμενη πλάκα

### TC865.. μόνο

- 19 Διακόπτης απελευθέρωσης (στη λαβή της κανάτας)

## Γενικές πληροφορίες

- Γεμίστε το δοχείο νερού **1 μόνο με καθαρό, δροσερό νερό**. Μην προσθέσετε ποτέ γάλα ή ροφήματα όπως τσάι ή καφέ γιατί αυτό θα καταστρέψει τη συσκευή.
- Μη γεμίζετε ποτέ το δοχείο νερού **1** πάνω από την ένδειξη “8 ☞” (TC865..) ή “10 ☞” (TC863..).
- Χρησιμοποιήστε μέτρια αλεσμένο καφέ (περίπου 6 γρ. ανά φλιτζάνι).
- Μην παρασκευάσετε λιγότερο από την ελάχιστη ποσότητα των τριών φλιτζανιών γιατί ο καφές δε θα είναι όσο δυνατός θα θέλατε και δε θα έχει την ανάλογη θερμοκρασία (1 φλιτζάνι = περίπου 125 ml).
- Μη βγάλετε ποτέ την κανάτα **6** ενώ η καφετιέρα παρασκευάζει καφέ γιατί αυτό θα προκαλέσει υπερχειλίση στην υποδοχή του φίλτρου **4**.
- Βεβαιωθείτε ότι το καπάκι της κανάτας είναι κλειστό όταν τοποθετείτε την κανάτα **6** πάνω στην καφετιέρα.
- Μη χρησιμοποιείτε άλλες κανάτες γιατί η ειδική προστασία διαρροής σταγόνων θα μπλοκάρει τον καφέ και δε θα έχει ροή προς το άνοιγμα.
- Μερική συσσώρευση νερού στην υποδοχή του φίλτρου **4** είναι φυσιολογική. Κάτι τέτοιο δε σημαίνει ότι η καφετιέρα είναι ελαττωματική.

## Πριν χρησιμοποιήσετε τη συσκευή για πρώτη φορά

- Βγάλτε τυχόν αυτοκόλλητα ή μεμβράνες.
- Ξετυλίξτε το καλώδιο από τη θήκη καλωδίου **12** στο μήκος που θέλετε και συνδέστε το.
- Πιέστε το πλήκτρο **Ⓢ ON/OFF 7**. Ανάβει η φωτεινή ένδειξη.
- Ρυθμίστε τον τρέχοντα χρόνο πιέζοντας το πλήκτρο **14 h** για την ώρα και το πλήκτρο **15 min** για τα λεπτά.



**Σημείωση:** Μπορείτε να αλλάξετε την ώρα. Πιέστε ταυτόχρονα τα πλήκτρα **14 h** και **15 min** και ρυθμίστε το σωστό χρόνο.

- Για τον καθαρισμό γεμίστε το δοχείο νερού με **έξι φλιτζάνια** και τοποθετήστε το. Πιέστε το πλήκτρο **start** (έναρξης) **10**. Ξεκινάει το πρόγραμμα καθαρισμού.
- Επαναλάβετε τη διαδικασία καθαρισμού.

**Σημείωση:** Μπορεί να παρατηρήσετε μία μυρωδιά «νέας συσκευής». Αυτό είναι φυσιολογικό. Εάν είναι αυτή η περίπτωση, γεμίστε με διάλυμα ξυδιού (1 φλιτζάνι ξύδι σε 5 φλιτζάνια νερό) και λειτουργήστε το πρόγραμμα καθαρισμού. Μετά ξεπλύνετε με **έξι φλιτζάνια** νερό δύο φορές.

- Καθαρίστε την κανάτα πολύ καλά.

## Παρασκευή καφέ

- Βγάλτε το δοχείο νερού **1**, γεμίστε το με νερό και ξαναβάλτε το στη θέση του.
- Περιστρέψτε το περίβλημα του φίλτρου **3**.
- Εισάγετε ένα χάρτινο φίλτρο διαστάσεων 1x4 στην υποδοχή του φίλτρου **4** και προσθέστε την ποσότητα καφέ που θέλετε.
- Κλείστε το περίβλημα του φίλτρου **3** μέχρι να ασφαλίσει.
- Τοποθετήστε την κανάτα **6** με κλειστό το καπάκι κάτω από το περίβλημα του φίλτρου **3**.
- Πιέστε το πλήκτρο **start** (έναρξη) **10** για να ξεκινήσει η παρασκευή του καφέ.
- Ανάλογα με τη στάθμη πλήρωσης του δοχείου νερού ανάβει το  ή το . Ταυτόχρονα ενεργοποιείται η λειτουργία **auto off**.

### TC863.. μόνο

**Πληροφορία:** Η συσκευή είναι προγραμματισμένη με μια αυτόματη απενεργοποίηση **auto off** (εξοικονόμηση ενέργειας), η οποία θέτει τη συσκευή περίπου 40 λεπτά μετά το τέλος της παρασκευής στη λειτουργία εξοικονόμησης ενέργειας.

### TC865.. μόνο

**Πληροφορία:** Η συσκευή είναι προγραμματισμένη με μια αυτόματη απενεργοποίηση **auto off** (εξοικονόμηση ενέργειας), η οποία θέτει τη συσκευή μερικά λεπτά μετά το τέλος της παρασκευής στη λειτουργία εξοικονόμησης ενέργειας.

**Συμβουλή:** Εάν ξεπλύνετε την κανάτα θερμό με καυτό νερό πριν τη χρησιμοποιήσετε, ο καφές θα παραμείνει ζεστός ακόμη περισσότερο χρόνο.

**Σημαντικό:** Όταν ολοκληρωθεί η διαδικασία παρασκευής καφέ, περιμένετε ένα λεπτό μέχρι να πάσει όλος ο καφές στο φίλτρο και μετά στην κανάτα.

**Αφήστε τη συσκευή να κρυώσει για πέντε λεπτά πριν παρασκευάσετε και πάλι καφέ.**

## Λειτουργία χρονοδιακόπτη

Αυτή η καφετιέρα είναι εξοπλισμένη με ένα χρονοδιακόπτη.

Σας επιτρέπει να ρυθμίσετε το χρόνο στον οποίο η συσκευή θα ξεκινήσει αυτόματα την παρασκευή καφέ. Ο χρονοδιακόπτης λειτουργεί μόνο εάν η συσκευή είναι ενεργοποιημένη ή βρίσκεται στη λειτουργία εξοικονόμησης ενέργειας.

- Πρέπει να ρυθμίσετε το ρολόι στη σωστή τρέχουσα ώρα.
- Πιέστε και κρατήστε πιεσμένο το πλήκτρο **16 prog** ενώ προγραμματίζετε το χρονοδιακόπτη (Εικ. **a**).
- Χρησιμοποιήστε το πλήκτρο **14 h** για να ρυθμίσετε την ώρα και το πλήκτρο **15 min** για να ρυθμίσετε το λεπτό στο οποίο θέλετε να ξεκινήσει η διαδικασία παρασκευής καφέ (Εικ. **b** και **c**).
- Απελευθερώστε το πλήκτρο **16 prog** για να αποθηκεύσετε το χρόνο έναρξης. Η ένδειξη **13** δείχνει ένα μικρό ρολόι ⌚ για να υποδηλώσει ότι έχει ενεργοποιηθεί η λειτουργία του χρονοδιακόπτη.
- Γεμίστε τη συσκευή με νερό και καφέ ως συνήθως και τοποθετήστε την κανάτα **6** κάτω από το περίβλημα του φίλτρου **3**.
- Η διαδικασία παρασκευής θα ξεκινήσει αυτόματα στο προρυθμισμένο χρόνο. Το μικρό ρολόι ⌚ εξαφανίζεται.

**Σημείωση:** Για να ελέγξετε τον προγραμματισμένο χρόνο, πιέστε και κρατήστε πιεσμένο το πλήκτρο **16 prog**.

**Ενεργοποίηση και απενεργοποίηση (on/off) της λειτουργίας του χρονοδιακόπτη**

Πιέστε το πλήκτρο **16 prog**. Εάν φωτιστεί το μικρό ρολόι ⌚, έχει ενεργοποιηθεί η λειτουργία του χρονοδιακόπτη. Εάν δε φωτιστεί το μικρό ρολόι, έχει απενεργοποιηθεί η λειτουργία του χρονοδιακόπτη.

**Σημείωση:** Σε περίπτωση απενεργοποίησης με το πλήκτρο **7** ή διακοπής της τροφοδοσίας του ρεύματος (αποσύνδεση της συσκευής, διακοπή ρεύματος) αποθηκεύεται η ρύθμιση του χρόνου και του χρονοδιακόπτη περίπου για 4 ημέρες. Εάν η διακοπή ρεύματος κρατήσει περισσότερο χρόνο, πρέπει να επαναρυθμίσετε το ρολόι.

**Συμβουλή:** Εάν η συσκευή δε χρησιμοποιηθεί για μεγαλύτερο χρονικό διάστημα, απενεργοποιήστε την με το πλήκτρο **7**.

## Ένδειξη χαμηλής στάθμης νερού

Αυτή η καφετιέρα «αισθάνεται» εάν η στάθμη του νερού στο δοχείο είναι πολύ χαμηλή (λιγότερο από περ. 4 φλιτζάνια). Εάν η στάθμη του νερού είναι χαμηλή, ανάβει το  και η συσκευή αυτόματα αυξάνει το χρόνο παρασκευής καφέ. Αυτό εξασφαλίζει ότι ο καφές θα διατηρήσει την ιδανική του γεύση.

TC865.. μόνο

## Κανάτα θερμός

**Σημαντικό:** Μην χρησιμοποιείτε ποτέ την κανάτα για να διατηρήσετε ζεστά γαλακτοκομικά προϊόντα ή βρεφικές τροφές, καθώς είναι πιθανό να αναπτυχθούν βακτηρίδια. Μην ζεσταίνετε την κανάτα σε φούρνο μικροκυμάτων ή κοινό ηλεκτρικό φούρνο. Μην χρησιμοποιείτε ποτέ την κανάτα για φύλαξη ή μεταφορά ανθρακούχων αναψυκτικών. Ξεπλένετε προσεκτικά την κανάτα μετά από κάθε χρήση.

Για να μην κλείσει μόνιμα από μόνο του αεροστεγώς λόγω της επίδρασης του κενού, το καπάκι είναι σχεδιασμένο να μην κλείνει ερμητικά. Επομένως, επειδή η κανάτα θερμός μπορεί να παρουσιάσει διαρροή, θα πρέπει πάντα να τη φυλάσσετε και να τη μεταφέρετε σε όρθια θέση. Η κανάτα θερμός χωράει ποσότητα που αντιστοιχεί σε 8 φλιτζάνια περίπου.

Το καπάκι του θερμός ανοίγει από την ασφάλεια **19**.

- Άνοιγμα καπακιού (Εικ. d)
- Κλείσιμο καπακιού (Εικ. e)
- Αφαίρεση καπακιού (Εικ. f)

## Συμβουλές για την παρασκευή καφέ

Φυλάξτε τον αλεσμένο καφέ σε δροσερό μέρος. Μπορείτε επίσης να τον βάλετε στην κατάψυξη.

Εάν έχετε ανοίξει μία συσκευασία καφέ, κλείστε την σφιχτά για να διατηρήσει ο καφές το άρωμά του.

Ο τρόπος που έχουν καβουρδιστεί οι κόκκοι του καφέ επηρεάζει τη γεύση και το άρωμά του.

Περισσότερο καβούρδισμα

= περισσότερη γεύση

Λιγότερο καβούρδισμα

= περισσότερη οξύτητα

## Καθαρισμός

Μη βυθίζετε ποτέ τη συσκευή στο νερό ούτε να την τοποθετείτε στο πλυντήριο των πιάτων!

Μην καθαρίζετε τη συσκευή με ατμό. Αποσυνδέστε τη συσκευή από το ρεύμα πριν την καθαρίσετε.

- Καθαρίστε όλα τα μέρη που ήρθαν σε επαφή με τον καφέ μετά από κάθε χρήση.
- Καθαρίστε το εξωτερικό μέρος της καφετιέρας με ένα νωπό πανί. Μην χρησιμοποιείτε δυνατά ή αποξεστικά καθαριστικά.
- Καθαρίστε το δοχείο νερού **1** κάτω από τρεχούμενο νερό. Μην χρησιμοποιείτε βουρτσάκι.

TC863.. μόνο

- Μπορείτε να πλύνετε τη γυάλινη κανάτα **6** και το καπάκι της στο πλυντήριο των πιάτων.

TC865.. μόνο

- Ξεπλένετε την κανάτα θερμός **6** και το καπάκι και σκουπίστε το εξωτερικό μέρος με ένα νωπό πανί. Μην βυθίζετε την κανάτα στο νερό πλυσίματος των πιάτων και μην την βάζετε στο πλυντήριο πιάτων.
- Συμβουλή:** Οι επίμονες επικαθίσεις αλάτων από το νερό μπορούν να αφαιρεθούν χρησιμοποιώντας διάλυμα σόδας, διάλυμα σκόνης για πλυντήριο πιάτων ή αναβράζοντα δισκία καθαρισμού τεχνητών οδοντοστοιχιών.
- Για την αποτροπή ανάπτυξης άσχημων οσμών και βακτηριδίων, να φυλάσσετε την κανάτα θερμός με το καπάκι ανοιχτό.

## Καθαρισμός από τα άλατα

Αυτή η συσκευή είναι εξοπλισμένη με αυτόματη ένδειξη καθαρισμού αλάτων. Εάν ανάψει το **calc**, πρέπει να καθαρίσετε τη συσκευή από τα άλατα.

Ο τακτικός καθαρισμός από τα άλατα

- παρατείνει τη διάρκεια ζωής της συσκευής σας
- εξασφαλίζει τη σωστή λειτουργία της
- εμποδίζει τη δημιουργία υπερβολικού ατμού
- επιταχύνει τη διαδικασία παρασκευής καφέ
- εξοικονομεί ενέργεια

Καθαρίστε τη συσκευή από τα άλατα με ένα προϊόν καθαρισμού αλάτων του εμπορίου.

- Βεβαιωθείτε ότι το καπάκι της κανάτας είναι κλειστό όταν τοποθετείτε την κανάτα **6** πάνω στην καφετιέρα.
- Προετοιμάστε το διάλυμα καθαρισμού αλάτων σύμφωνα με τις οδηγίες του κατασκευαστή και ρίξτε το μέσα στο δοχείο νερού **1**.

**Προειδοποίηση:** Μη γεμίζετε πάνω από **έξι φλιτζάνια** υγρό.

- Ενεργοποιήστε τη συσκευή με το πλήκτρο **Ⓛ ON/OFF 7**.
- Πιέστε και κρατήστε πιεσμένο το πλήκτρο καθαρισμού αλάτων **11 calc** τουλάχιστον για 2 δευτερόλεπτα. Ξεκινάει η διαδικασία καθαρισμού από τα άλατα.
- Το πρόγραμμα διακόπτει τη διαδικασία αρκετές φορές για λίγα λεπτά ώστε να μπορέσει το προϊόν καθαρισμού αλάτων να διεισδύσει στα κατάλοιπα αλάτων. Ολόκληρη η διαδικασία καθαρισμού αλάτων διαρκεί περίπου 30 λεπτά. Κατά τη διάρκεια της λειτουργίας του προγράμματος αναβοσβήνει η ένδειξη **calc**.
- Μετά το πέρας του καθαρισμού από τα άλατα (απασβέστωση) σβήνει η ένδειξη **calc**. Λειτουργήστε τη συσκευή δύο φορές με καθαρό νερό χωρίς καφέ. Μη γεμίζετε πάνω από **έξι φλιτζάνια** νερό.
- Ξεπλύνετε προσεκτικά όλα τα αποσπώμενα μέρη και την κανάτα.

## Επίλυση προβλημάτων

Η συσκευή χρειάζεται περισσότερο χρόνο για την παρασκευή ή απενεργοποιείται αυτόματα πριν ολοκληρωθεί η παρασκευή του καφέ.

→ Πρέπει να καθαρίσετε τη συσκευή από τα άλατα.

- Καθαρίστε τη συσκευή από τα άλατα σύμφωνα με τις οδηγίες. Για να ξεκινήσετε το πρόγραμμα καθαρισμού αλάτων, πιέστε και κρατήστε πιεσμένο το πλήκτρο **11 calc** τουλάχιστον για 2 δευτερόλεπτα.

**Συμβουλή:** Εάν το νερό της περιοχής σας είναι πολύ σκληρό, πρέπει να καθαρίζετε την καφετιέρα συχνότερα από τη συνιστώμενη ένδειξη **calc**.

Η προστασία διαρροής σταγόνων **5** τρέχει.

→ Πρέπει να την καθαρίσετε.

- Καθαρίστε την προστασία διαρροής σταγόνων **5** (μέσα στην υποδοχή του φίλτρου **4**) κάτω από τρεχούμενο νερό ενώ τη λειτουργείτε αρκετές φορές με το δάχτυλό σας.

## Güvenlik uyarıları

**Kullanım kılavuzunu lütfen itinalı olarak okuyun, kılavuzdaki bilgilere göre hareket edin ve kılavuzu saklayın! Cihazı başkasına verecek olursanız iş bu kılavuzu da ekleyin. Bu cihaz, evde ya da ev ortamına benzer, ticari olmayan uygulamalarda küçük miktarlarda kullanım için öngörülmüştür. Ev ortamına benzer uygulamalar deyimiyle, dükkan, büro, tarımsal ve başka işletmelerin personel mutfaklarında ayrıca pansiyon, küçük otel ve benzer konaklama tesislerinin misafirleri tarafından kullanılması kastedilmektedir.**

### ⚠ Elektrik çarpma tehlikesi!

Cihaz sadece kurallara uygun şekilde monte edilmiş olan topraklamalı bir priz üzerinden alternatif akımlı bir akım şebekesine bağlanabilir. Evinizin koruyucu hat kurulumunun uzmanca yapılmış olmasını sağlayınız. Cihazı sadece tip plaketindeki bilgilere göre bağlayın ve işletin. Cihazda, hasar görmüş bir elektrik kablosunun değiştirilmesi gibi onarımlar, tehlikeleri önlemek için, sadece yetkili servisimiz tarafından yapılmalıdır.

Bu cihaz 8 yaş ve üstü çocuklar ve fiziksel, duyuşsal ya da zihinsel engeli olan ya da deneyimi ve bilgisi yetersiz olan kişiler tarafından sadece, sorumlu bir kişinin nezareti altında veya cihazın güvenli kullanımı konusunda bilgilendirilmiş olmaları ve kullanımdan kaynaklanan tehlikeleri anlamış olmaları halinde kullanılabilir. 8 yaş altı çocuklar cihazdan ve bağlantı kablosundan uzak tutulmalıdır ve cihazı kullanmaları yasaktır. Çocukların cihazla oynaması yasaktır. Temizlik ve kullanıcının çocuklar tarafından 8 yaş ve üstü gözetim altında olmaları haricinde, yapılması yasaktır.

Cihazı veya elektrik kablosunu hiçbir zaman suya daldırmayın.  
Cihazı işletim sırasında sürekli olarak gözetim altında tutun!

Cihazı sadece elektrik kablosunda ve kendisinde hasar yoksa kullanın. Arıza durumunda derhal elektrik fişini çekin veya elektriği kapatın.

### ⚠ **Yanma ve yangın tehlikesi!**

Cihazın hatalı kullanılması yaralanmalara yol açabilir. Cihazın işletilmesi esnasında, dokunulabilen yüzeyin sıcaklığı çok yüksek olabilir. Cihazı kullanırken, cihaz parçalarını ve cam demliği sadece öngörülen tutamaklardan kavrayın. Cihazı, ocak gibi sıcak yüzeylerin üzerine veya yakınına koymayın. Demlik için olan oturtma yüzeyini hiçbir zaman örtmeyin. Kullanım sonrasında ısıtma elemanının veya ısı plakasının yüzeyi bir süre daha sıcak olabilir.

### ⚠ **Boğulma riski!**

Çocukların ambalaj malzemesiyle oynamasına izin vermeyin.

EEE yönetmeliğine uygundur.



**Bu Siemens cihazını satın aldığınız için tebrikler. Size büyük keyif verecek yüksek kaliteli bir ürün satın aldınız.**

Kullanım kılavuzları bir çok model için yapılmaktadır. Bu yüzden kullanım kılavuzu ile detaylar arasında farklılıklar olabilir. Üretici firma, kullanım kılavuzu basıldıktan sonra, ürünün teknik özelliklerini geliştirmek amacıyla bir takım değişiklikler yapabilir. Bu yapılan değişiklikleri Çağrı Yönetim Merkezinden öğrenebilirsiniz.

Bu kullanım kılavuzu iki modeli anlatmaktadır:

- **TC863..** Cam sürahili model
- **TC865..** Termos sürahili model

## Parçalar ve kumanda düğmeleri

- 1 Doluluk seviyesi göstergeli su haznesi (çıkartılabilir)
- 2 Su haznesi kapağı (çıkartılabilir)
- 3 Filtre yuvası (döndürmeli)
- 4 Filtre tutucu (bulaşık makinesinde yıkanabilir)
- 5 Damlama emniyeti
- 6 **TC863..** Kapaklı cam sürahi (bulaşık makinesinde yıkanabilir)
- 7 **TC865..** Kapaklı termos sürahi
- 7 **Ⓢ** AÇMA/KAPATMA düğmesi
- 8 **Ⓢ** Az su göstergesi (yaklaşık 4 bardaktan az)
- 9 **Ⓢ** Normal su hacmi (yaklaşık 4 bardaktan fazla)
- 10 **start** (başlat) düğmesi
- 11 Göstergeli kireç giderme düğmesi **calc**
- 12 Kablo saklama bölmesi
- 13 Saat
- 14 Programlama düğmesi **h** (saat)
- 15 Programlama düğmesi **min** (dakika)
- 16 **prog** düğmesi
- 17 **auto off** (otomatik kapanır)

**Sadece TC863..**

**18** Isıtma levhası

**Sadece TC865..**

**19** Düğmeye basın (sürahi sapındaki)

## Genel bilgiler

- **Su haznesine 1 sadece temiz ve soğuk su doldurun.** Asla süt ya da çay veya kahve gibi içecekler eklemeyin; bu cihaza hasar verir.
- Su haznesini **1** asla „8“ (TC865..) veya „10“ (TC863..) işaretlerinin üzerinde doldurmayın.
- Orta derecede öğütülmüş kahve kullanınız (yaklaşık 6 gr./bardak).
- Minimum 3 bardaktan az kahve demlemeyiniz; aksi takdirde kahve istenen güçte ve sıcaklıkta olmaz (1 bardak = yaklaşık 125 ml.).
- Makine kahveyi demlerken sürahiyi **6** asla yerinden çıkarmayınız; aksi takdirde filtre tutucu **4** taşabilir.
- Sürahiyi **6** kahve makinesine yerleştirirken sürahi kapağının kapalı durumda olduğundan emin olunuz.
- Ürünün kendi sürahi, kahvenin tablaya akmasını engelleyen özel bir damlama koruyucusuna sahip olduğundan, başka bir sürahi kullanmayınız.
- Filtrede **4** biraz su birikmesi normaldir; bu kahve makinesinin bozuk olduğu anlamına gelmez.

## İlk kullanımdan önce

- Etiketleri veya koruyucu film tabakasını çıkartınız.
- Kablo saklama bölmesinden **12** yeterli uzunlukta kablo çekiniz ve prize takınız.
- **Ⓢ** AÇMA/KAPATMA düğmesine **7** basınız; ekran yanıp sönecektir.
- Saat için **h 14** düğmesine, dakika için ise **min 15** düğmesine basarak o anki zamanı ayarlayınız.



**Not:** Saati deęiřtirebilirsiniz. **h 14** ve **min 15** düęmelerine aynı anda basarak doęru zamanı ayarlayınız.

- Temizlemek için su haznesini **altı bardak** suyla doldurunuz ve yerine geri koyunuz. **start** (başlat) düęmesine **10** basın; temizleme programı başlar.
- Temizleme işlemini tekrarlayınız.

**Not:** Burnunuza bir “yeni makine” kokusu gelebilir; bu normaldir. Durum bu ise, sirke solüsyonuyla doldurun (5 bardak suya 1 bardak sirke) ve temizleme programını çalıştırın. Ardından makineyi **altı bardak** suyla iki kez durulayınız.

- Sürahiye iyice temizleyiniz.

## Kahve demleme

- Su haznesini **1** çıkartınız, suyla doldurunuz ve yerine geri koyunuz.
- Filtre yuvasını **3** dışarı doęru çeviriniz.
- Filtre tutucusuna **4** 1x4'lük bir kağıt filtre yerleştiriniz ve istedięiniz kadar kahve koyunuz.
- Filtre yuvasını **3** kenetlenene kadar geri çeviriniz.
- Sürahiye **6** kapaęı kapalı halde filtre yuvasının **3** altına yerleştiriniz.
- Demleme işlemini başlatmak için **start** (başlat) **10** düęmesine basınız.
- Haznedeki suyun hacmine göre  veya  yanar. Aynı zamanda otomatik kapanma **auto off** işlevi devreye girer.

**Sadece TC863..**

**Bilgi:** Cihazda, demleme işleminden yaklaşık 40 dakika sonra cihazı tasarruf moduna geçiren otomatik bir **auto off** (elektrik tasarrufu) işlevi bulunmaktadır.

**Sadece TC865..**

**Bilgi:** Cihazda, demleme işleminden birkaç dakika sonra cihazı tasarruf moduna geçiren otomatik bir **auto off** (elektrik tasarrufu) işlevi bulunmaktadır.

**İpucu:** Eęer termos sürahiye kullanımdan önce sıcak suyla durularsanız, kahve daha da uzun süre sıcak kalacaktır.



**Önemli:** Demleme işlemi bittięinde, kahvenin tamamı filtreden geçip sürahiye akana kadar bir süre bekleyiniz.

**Yeni bir demleme işlemine başlamadan önce makineyi 5 dakika boyunca soęumaya bırakınız.**

## Zamanlayıcı işlevi

Kahve makinesinde bir zamanlayıcı bulunmaktadır.

Bu işlev sayesinde makinenin tam olarak saat kaçta otomatik olarak demleme işlemine başlayacağını ayarlayabilirsiniz. Zamanlayıcı ancak makine açık durumdayken veya güç tasarrufu modundayken çalışır.

- Saat o andaki doęru zamana ayarlanmalıdır.
- Zamanlayıcıyı programlarken **prog 16** düęmesini basılı tutunuz (Şek. a).
- Demlemenin başlamasını istedięiniz saati ayarlamak için **h 14** ve dakikayı ayarlamak için de **min 15** düęmelerini kullanınız (Şek. b ve c).
- Başlama zamanını kaydetmek için **prog 16** düęmesini bırakınız. Ekranda **13** zamanlayıcı işlevinin etkinleştirildięini göstermek için küçük bir saat  belirir.
- Makineyi her zamanki gibi su ve kahveyle doldurunuz ve sürahiye **6** filtre yuvasının **3** altına yerleştiriniz.
- Demleme işlemi ayarlanan saatte otomatik olarak başlar; küçük saat  kaybolur.

**Not:** Programlanan saati kontrol etmek için, **prog 16** düęmesini basılı tutunuz.

## Zamanlayıcı işlevini açma/kapatma

**prog 16** düğmesine basınız. Eğer saat aydınlanırsa, zamanlayıcı işlevi açık durumda demektir. Eğer küçük saat  kapanırsa, zamanlayıcı işlevi kapalı durumdadır.

**Not:** Cihazı 7 düğmesine basarak kapatışınızda veya elektrik kaynağında kesinti olduğunda (cihaz fişi çekildiğinde, elektrik kesildiğinde) saat ve zamanlayıcı ayarları yaklaşık 4 gün saklı kalır. Eğer cihaz daha uzun süre boyunca elektrik alamazsa, saati yeniden ayarlamamız gerekir.

**İpucu:** Cihazı uzunca bir süre kullanmayacaksanız 7 düğmesini kullanarak kapatınız.

## Az su göstergesi

Bu kahve makinesi su haznesindeki su seviyesinin (yaklaşık 4 bardaktan az) düşük olup olmadığını algılar.

Eğer su seviyesi az ise,  simgesi aydınlanır ve makine demleme süresini otomatik olarak uzatır. Bu, kahvenin ideal lezzetini korumasını sağlar.

## Sadece TC865..

## Termos sürahi

**Önemli:** Sürahiyi asla süt ürünlerini veya bebek mamalarını sıcak tutmak için kullanmayınız, aksi takdirde bakteri oluşumuna yol açar. Sürahiyi mikrodalga veya normal fırında ısıtmayınız. Sürahiyi asla asitli içecekleri saklamak veya taşımak için kullanmayınız. Sürahiyi her kullanımdan sonra dikkatle durulayınız.

Kapak, vakumlu sızdırmaz mekanizmanın açılmayacak şekilde sıkışmaması için az da olsa hava geçirecek şekilde tasarlanmıştır. Dolayısıyla sızma olasılığını göz önünde bulundurarak termos sürahiyi her zaman dik durumda saklamanız ve taşımamız gerekir. Termos sürahi yaklaşık sekiz bardak alır.

Termos sürahinin kapağı ayırma anahtarı 19 ile açılabilir.

- Kapağı aç (Şek. d)
- Kapağı kapat (Şek. e)
- Kapağı çıkart (Şek. f)

## Kahve yapma ipuçları

Öğütülmüş kahveyi serin bir yerde saklayınız; kahveyi dondurmanız da mümkündür.

Kahve paketini ilk açışınızdan sonra, aromasını koruması için sıkıca kapatarak saklayınız. Kahve çekirdeklerinin kavrulma kıvamları, tatlarını ve aromalarını etkiler.

Koyu kavrulmuş = daha lezzetli  
Hafif kavrulmuş = daha asitli

## Temizlik

Cihazı asla suya batırmayınız veya bulaşık makinesine koymayınız!

Cihazı buharla temizlemeyiniz.

Temizlemeden önce cihazın fişini çekiniz.

- Her kullanımdan sonra kahveyle temas eden tüm parçaları temizleyiniz.
- Kahve makinesinin dış yüzeyini nemli bir bezle siliniz; güçlü veya aşındırıcı temizlik malzemeleri kullanmayınız.
- Su haznesini 1 açık musluk altında temizleyiniz; sert fırça kullanmayınız.

## Sadece TC863..

- Cam sürahi 6 ve kapağı bulaşık makinesinde yıkanabilir.

## Sadece TC865..

- Termos sürahiyi 6 durulayınız ve dış yüzeyini nemli bir bezle siliniz. Sürahiyi bulaşık suyuna batırmayın veya bulaşık makinesine koymayın.

**İpucu:** İnatçı kireç lekeleri sodyum karbonat, bulaşık makinesi tozu veya dış protezlerini temizlemekte kullanılan efervesan tabletlerle giderilebilir.

- Kötü koku veya bakteri oluşumunu önlemek için termos sürahiyi kapağı açık halde saklayınız.

## Kireç giderme

Bu cihaz, otomatik bir kireç giderme göstergesi ile donatılmıştır. Eğer **calc** simgesi aydınlanırsa, bu makinenin kireçten arındırılması gerektiği anlamına gelir.

Düzenli kireçten arındırma

- cihazınızın ömrünü uzatır
- düzgün çalışmasını sağlar
- Aşırı buharlanmayı önler
- demleme işlemi hızlandırır
- enerji tasarrufu sağlar

Makineyi piyasa bulunabilen kireç çözücülerle kireçten arındırınız.

- Sürahiyi **6** kahve makinesine yerleştirirken sürahi kapağının kapalı durumda olduğundan emin olunuz.
- Kireç çözücü solüsyonu imalatçısının talimatları doğrultusunda hazırlayınız ve su haznesine 1 dökünüz.

**Uyarı: Altı bardaktan fazla doldurmayınız.**

- Cihazı, AÇMA/KAPATMA ① düğmesini **7** kullanarak açınız.
- Kireç giderme **calc 11** düğmesini en az 2 saniye boyunca basılı tutunuz. Kireç giderme işlemi başlar.
- Kireç çözücü maddenin en dipteki tortulara kadar nüfuz edebilmesi için program işlemi birkaç kez, birkaç dakikalığına duraklatabilir. Kireç giderme işlemi baştan sona yaklaşık 30 dakika sürer. Program çalışırken **calc** göstergesi yanıp söner.
- Kireç giderme işlemi tamamlandıktan sonra **calc** göstergesi söner. Cihazı, iki kez temiz suyla ve kahve kullanmadan çalıştırınız. Hazneye **altı bardaktan fazla** su doldurmayınız.
- Çıkarılabilen tüm parçaları ve sürahiyi iyice durulayınız.

## Sorun Giderme

Makinenin kahveyi demlemesi normalden çok daha uzun sürüyor veya makine demleme işlemi tamamlanamadan kapanıyorsa.

→ Makinenin kireç giderme işlemine ihtiyacı vardır.

- Makineyi, talimatlar doğrultusunda kireçten arındırınız. Kireç giderme programını çalıştırmak için **calc** (kireç) **11** düğmesini en az 2 saniye boyunca basılı tutunuz.

**İpucu:** Eğer kahve yapmak için kullandığınız su çok sertse, kahve makinesini **calc** (kireç) göstergesinin yanmasını beklemeden, daha sık aralıklarla kireçten arındırınız.

Damlama emniyetinde **5** sızıntı varsa.

→ Temizlenmesi gerekiyordu.

- Damla emniyetini **5** (filtre tutucusunun **4** içindedir) açık musluk altında parmağınızla birkaç kez çalıştırarak temizleyiniz.

# KÜÇÜK EV ALETLERİ G A R A N T İ B E L G E S İ

- Cihazınız; kullanma kılavuzunda gösterildiği şekilde kullanılması ve yetkili kıldığımız teknik servis elemanları dışındaki şahıslar tarafından bakım, onarım veya başka bir nedenle müdahale edilmemiş olması şartıyla bütün parçaları dahil olmak üzere tamamen malzeme, işçilik ve üretim hatalarına karşı **2 (İKİ) YIL SÜRE İLE GARANTİ EDİLMİŞTİR.**
- Bu garanti belgesinde yer alan şartlar, Türkiye’de satılan ürünler için geçerlidir.
- Arızaların giderilmesi konusunda uygulanacak teknik yöntemlerin tespiti ile değiştirilecek parçaların saptanması tamamen firmamıza aittir.
- Malın tesliminden sonraki yükleme, boşaltma ve sevkiyat anında meydana gelecek arızalar garanti kapsamı dışındadır.
- Kullanma hatalarından meydana gelen hasar, arıza ve bilgilendirme hizmetleri garanti kapsamı dışındadır.
- Voltaj düşüklüğü veya fazlalığı, hatalı elektrik tesisatı, ürün etiketinde yazılı voltajdan farklı voltajda kullanma nedenlerinden meydana gelen hasar ve arızalar garanti kapsamı dışındadır.
- Doğal afetler (Deprem -Sel baskını v.b.) yangın ve yıldırım düşmesinden meydana gelecek arızalar ve hasarlar garanti kapsamı dışındadır.
- Belge üzerine tahrifat yapıldığı, cihazın üzerindeki orjinal seri numarası kaldırıldığı veya tahrifat yapıldığı takdirde garanti geçersizdir.

## GARANTİ ŞARTLARI

1. Garanti süresi, malın teslim tarihinden itibaren başlar ve 2 yıldır.
2. Malın bütün parçalarını dahil olmak üzere tamamı garantisini kapsamındadır.
3. Malın ayıplı olduğunu anlaşıldığında tüketici, 6502 sayılı Tüketicinin Korunması Hakkında Kanunun 11 inci maddesinde yer alan;
  - a- Sözleşmeden dönme,
  - b- Satış bedelinden indirim isteme,
  - c- Ücretsiz onarılmasını isteme,
  - d- Satılanın ayıpsız bir misli ile değiştirilmesini isteme,haklarından birini kullanabilir.
4. Tüketicinin bu haklarından ücretsiz onarım hakkını seçmesi durumunda satıcı; işçilik masrafı, değiştirilen parça bedeli ya da başka herhangi bir ad altında hiçbir ücret talep etmeksizin malın onarımını yapmak veya yaptırmakla yükümlüdür. Tüketici ücretsiz onarım hakkını üretici veya ithalatçıya karşı da kullanılabılır. Satıcı, üretici ve ithalatçı tüketicinin bu hakkını kullanmasından müteselsilen sorumludur.
5. Tüketicinin, ücretsiz onarım hakkını kullanması halinde malın;
  - Garanti süresi içinde tekrar arızalanması,
  - Tamiri için gereken azami sürenin aşılması,
  - Tamirinin mümkün olmadığı için, yetkili servis istasyonu, satıcı, üretici veya ithalatçı tarafından bir raporla belirlenmesi durumlarında; tüketici malın bedel iadesini, ayıp oranında bedel indirimini veya imkan varsa malın ayıpsız misli ile değiştirilmesini satıcıdan talep edilir. Satıcı, tüketicinin talebini reddedemez. Bu talebin yerine getirilmemesi durumunda satıcı, üretici ve ithalatçı müteselsilen sorumludur.
6. Malın tamir süresi 20 iş gününü geçemez. Bu süre, garanti süresi içerisinde mala ilişkin arızanın Yetkili Servis İstasyonuna veya satıcıya bildirim tarihinde, garanti süresi dışında ise malın Yetkili Servis İstasyonuna teslim tarihinden itibaren başlar. Malın arızasının 10 iş günü içerisinde giderilememesi halinde, üretici veya ithalatçı; malın tamiri tamamlanıncaya kadar benzer özelliklere sahip başka bir malı tüketicinin kullanımına tahsis etmek zorundadır. Malın garanti süresi içerisinde arızalanması durumunda, tamirde geçen süre garanti süresine eklenir.
7. Malın kullanımı kılavuzunda yer alan hususlara aykırı kullanılmasından kaynaklanan arızalar garanti kapsamı dışındadır.
8. Tüketici, garantiden doğan haklarının kullanılmasına ile ilgili olarak çıkabilecek uyuşmazlıklarda yerleşim yerinin bulunduğu veya tüketici işleminin yapıldığı yerdeki Tüketici Hakem Heyetine veya Tüketici Mahkemesine başvurabilir.
9. Satıcı tarafından bu Garanti Belgesinin verilmemesi durumunda, tüketici Gümrük ve Ticaret Bakanlığı Tüketicinin Korunması ve Piyasa Gözetimi Genel Müdürlüğüne başvurabilir.

Marka	Ürün İsmi
Siemens	Kahve Makinası
Siemens	Ütü
Siemens	Ekmek Kızartma Mak.
Siemens	Su Isıtıcı (Kettle)
Siemens	Mutfak Robotu
Siemens	Tost Makinası
Siemens	Saç Kurutma Mak.
Siemens	Meyve Sebze Sıkacağı
Siemens	Saç Sekillendirici
Siemens	Şarjlı El Süpürgesi
Siemens	Kahve Değirmeni
Siemens	Blender
Siemens	Ekmek Kesme Makinası
Siemens	Saç Sekillendirme Seti
Siemens	Karıştırıcı
Siemens	El Blender
Siemens	Et Kıyma Makinası
Siemens	Katı Meyve Presi

**Bu ürün Siemens için BSH Ev Aletleri Sanayi ve Ticaret A.Ş. tarafından imal/ithal edilmektedir**

## BSH EV ALETLERİ SAN. VE TİC. A.Ş.

Fatih Sultan Mehmet Mah. Balkan Cad.

No.: 51 Ümraniye 34771 - İstanbul

Tel.: (0216) 528 90 00

Faks: (0216) 528 91 88

## Değerli Müşterimiz

Siemens Çağrı Merkezi **444 66 88** no.lu telefon numarası ile, 7 gün 24 saat hizmet vermektedir. Doğrudan bu numarayı çevirerek satış öncesi ve satış sonrası hizmetlerimizden faydalanabilirsiniz.

Siemens Çağrı Merkezimize ayrıca [www.siemens-home.com/tr](http://www.siemens-home.com/tr) adresindeki Müşteri Hizmetleri bölümünde bulunan Müşteri Hizmetleri Formunu doldurarak ya da **0216 528 91 88** no.lu telefona faks çekerek de ulaşabilirsiniz.

Yetkili Servis listemize aşağıda yazılı internet adreslerinden veya çağrı merkezi numaramızdan ulaşabilirsiniz.

[www.siemens-home.com/tr](http://www.siemens-home.com/tr)

[www.siemens-yetkiliservisi.com](http://www.siemens-yetkiliservisi.com)

### Aşağıda yer alan konularda yardımcı olmanızı rica ederiz.

1. Cihazınızı kullanma kılavuzunda belirtilen hususlara göre kullanmaya özen gösteriniz.
2. Ürününüzle ilgili hizmet talebiniz olduğunda yukarıda yazılı telefonlardan Çağrı Merkezimizi arayınız.
3. Hizmet için gelen teknisyene "SIEMENS YETKİLİ SERVİS" kimlik kartını sorunuz. Bu kimlik kartı, 18 yaşından küçük elemanlara verilmemektedir.
4. Yetkili servisimiz, cihazınızda yapılan herhangi bir işlemden sonra size servis fişini düzenleyip vermek zorundadır. Bu servis fişini mutlaka isteyiniz ve kesinlikle saklayınız.



## DİKKAT

Garanti süresinin anlaşmazlık durumunda fatura tarihi esas alınacağından bu belge ile birlikte faturanın veya okunaklı fotokopisinin saklanması gereklidir.

### ÜRETİCİ VEYA İTHALATÇI FİRMANIN

### SATICI FİRMANIN

Ünvanı : BSH Ev Aletleri Sanayi ve Ticaret A.Ş.

Ünvanı : .....

Adresi : FSM.Mh. Balkan Cd. No.51, .....

Adresi : .....

Ümraniye .34771.Istanbul .....

Telefonu : .....

Telefonu : 0216 528 90 00 Pbx .....

Faks : .....

Faks : 0216 528 91 88 .....

E-posta : .....

E-posta : [siemenscagrimerkezi@bshg.com](mailto:siemenscagrimerkezi@bshg.com) .....

Fatura Tarih ve sayısı : .....

Yetkilinin imzası :

Teslim Tarihi ve yeri : .....

Yetkilinin imzası :

Firmanın Kaşesi

**BSH EV ALETLERİ SANAYİ ve TİCARET A.Ş.**

Firmanın Kaşesi :

## MALIN

Cinsi : KÜÇÜK EV ALETLERİ .....

Markası : SIEMENS .....

Modeli : .....

Garanti Süresi : 2 YIL .....

Azami tamir süresi : 20 İŞ GÜNÜ .....

Bandrol ve Seri No. : .....

## Zasady bezpieczeństwa

**Należy dokładnie przeczytać instrukcję obsługi, przestrzegać jej i zachować ją! Przekazując urządzenie innej osobie należy dołączyć niniejszą instrukcję. To urządzenie jest przeznaczone do przygotowywania małych ilości produktu na użytek domowy, w warunkach zbliżonych do domowych, lub do zastosowań niekomercyjnych. Warunki zbliżone do domowych obejmują na przykład zastosowanie w kuchniach dla pracowników w sklepach, biurach, gospodarstwach rolnych i innych małych firmach. Urządzenie może być także używane przez gości w pensjonatach, małych hotelach i podobnych obiektach mieszkalnych.**

### **⚠ Niebezpieczeństwo porażenia prądem!**

Urządzenie musi być podłączone do sieci elektrycznej prądu zmiennego poprzez prawidłowo zainstalowane gniazdo z uziemieniem. Proszę się upewnić, że układ przewodów ochronnych domowej instalacji elektrycznej jest wykonany zgodnie z przepisami. Urządzenie należy zawsze podłączać do sieci elektrycznej i stosować zgodnie z danymi na tabliczce znamionowej. Ze względów bezpieczeństwa wszelkie naprawy urządzenia, takie jak np. wymiana uszkodzonego kabla sieciowego, może przeprowadzać wyłącznie nasz serwis.

Dzieciom powyżej 8 lat oraz osobom o zredukowanych zdolnościach fizycznych, sensorycznych i umysłowych lub nieposiadającym odpowiedniego doświadczenia i/lub wiedzy wolno używać urządzenia tylko pod warunkiem, że znajdują się pod opieką innych osób lub zostały poinstruowane w zakresie bezpiecznej obsługi urządzenia i rozumieją zagrożenia z niej wynikające. Dzieci poniżej 8 lat nie mogą obsługiwać urządzenia. Należy uniemożliwić im dostęp do urządzenia i przewodu podłączeniowego. Dzieciom nie wolno bawić się urządzeniem.

Czynności z zakresu czyszczenia i normalnej konserwacji urządzenia nie mogą być wykonywane przez dzieci, chyba że są one w wieku co najmniej 8 lat i pod nadzorem.

Nigdy nie zanurzać urządzenia lub przewodu sieciowego w wodzie. Zawsze nadzorować pracę urządzenia!

Użytkować tylko wtedy, gdy przewód zasilania oraz urządzenie są sprawne. W razie błędu natychmiast odłączyć wtyczkę od gniazda i wyłączyć napięcie sieciowe.

### **⚠ Niebezpieczeństwo poparzenia i pożaru!**

Nieodpowiednie używanie urządzenia może prowadzić do powstania obrażeń. Temperatura powierzchni urządzenia podczas eksploatacji może być bardzo wysoka. Podczas pracy części urządzenia i dzbanek szklany chwytać tylko za przewidziane do tego celu uchwyty. Nie stawiać urządzenia na gorących powierzchniach, np. palnikach kuchenek elektrycznych, ani w ich pobliżu. Nigdy nie przykrywać miejsca na odstawianie dzbanka. Powierzchnie elementu grzejnego lub płyty grzewczej mogą być gorące jeszcze przez jakiś czas po użyciu.

### **⚠ Ryzyko uduszenia!**

Nie wolno pozwalać dzieciom bawić się opakowaniem.





Gratulujemy zakupu urządzenia firmy Siemens. To wysokiej jakości urządzenie zapewni Państwu zadowolenie z jego użytkowania.

W niniejszej instrukcji obsługi opisano dwa modele:

- **TC863..** Model ze szklanym dzbankiem
- **TC865..** Model z dzbankiem izolowanym

## Części i przyciski sterujące

- 1 Pojemnik na wodę ze wskaźnikiem poziomu napełnienia (wyjmowalny)
- 2 Pokrywa pojemnika na wodę (wyjmowalna)
- 3 Obudowa filtra (obrotowa)
- 4 Uchwyt filtra (możliwość mycia w zmywarce)
- 5 Uszczelka lejka
- 6 **TC863..** Szklany dzbanek z pokrywą (możliwość mycia w zmywarce)
- 7 **TC865..** Dzbanek izolowany z pokrywą
- 7  Przycisk ON/OFF
- 8  Wskaźnik niskiego poziomu wody (mniej niż 4 filiżanki)
- 9  Normalny poziom wody (więcej niż ok. 4 filiżanki).
- 10 Przycisk **start**
- 11 Przycisk odkamieniania ze wskaźnikiem **calc**
- 12 Schowek na kabel
- 13 Zegar
- 14 Przycisk programowania **h** (godziny)
- 15 Przycisk programowania **min** (minuty)
- 16 Przycisk **prog**
- 17 **auto off** (wyłączany automatycznie)



**TC863..**

- 18 Płyta grzewcza

**TC865..**

- 19 Przycisk zwalnający (na uchwycie dzbanka)

## Informacje ogólne

- **Napełnić pojemnik na wodę 1 wyłącznie czystą i zimną wodą.** Nie wolno wlewać mleka ani napojów, takich jak herbata lub kawa, gdyż spowoduje to uszkodzenie urządzenia.
- Nie wolno napełniać pojemnika na wodę 1 powyżej oznaczenia „8 ” (w przypadku modelu TC865..) lub „10 ” (w przypadku modelu TC863..).
- Należy stosować średnio zmieloną kawę (ok. 6 g na filiżankę).
- Nie należy zaparzać mniej niż 3 filiżanki kawy. W przeciwnym wypadku kawa nie będzie wystarczająco mocna i ciepła (1 filiżanka = ok. 125 ml).
- Nie wolno wyjmować dzbanka 6 kiedy urządzenie zaparza kawę, ponieważ może to spowodować wyciek z uchwytu filtra 4.
- Przed umieszczaniem dzbanka 6 na urządzeniu należy się upewnić, że pokrywa dzbanka jest zamknięta.
- Nie należy stosować innych dzbanków, ponieważ przepływ kawy do naczynia zostanie zablokowany przez specjalną uszczelkę lejka.
- Gromadzenie się pewnej ilości wody na uchwycie filtra 4 jest zjawiskiem naturalnym i nie oznacza uszkodzenia urządzenia.

## Przed pierwszym użyciem

- Usunąć naklejki i folie.
- Rozwinąć kabel ze schowka na kabel **12** na odpowiednią długość i podłączyć go do gniazda zasilania.
- Nacisnąć przycisk **Ⓛ** ON/OFF **7**. Spowoduje to włączenie wyświetlacza.
- Ustawić aktualny czas za pomocą przycisku **14 h** (godziny) oraz przycisku **15 min** (minuty).



**Uwaga:** Ustawienie czasu można zmienić. W tym celu należy równocześnie nacisnąć przyciski **14 h** (godziny) i **15 min** (minuty) oraz ustawić prawidłowy czas.

- Aby wyczyścić urządzenie, należy napełnić pojemnik na wodę **sześcioma filiżankami** wody i włożyć go z powrotem na miejsce. W celu rozpoczęcia programu czyszczenia należy nacisnąć przycisk **10 start**.
- Procedurę czyszczenia należy powtórzyć.

**Uwaga:** Może być wyczuwalny zapach specyficzny dla nowego urządzenia, co jest zjawiskiem naturalnym. W takim przypadku należy wlać roztwór octu (1 szklanka octu na 5 szklanek wody) i uruchomić program czyszczenia. Następnie dwukrotnie przepłukać urządzenie **sześcioma filiżankami** wody.

- Dokładnie wyczyścić dzbanek.

## Parzenie kawy

- Wyjąć pojemnik na wodę **1**, napełnić go wodą i włożyć z powrotem na miejsce.
- Wysunąć obudowę filtra **3**.
- Włożyć papierowy filtr 1x4 do uchwytu filtra **4**, a następnie wsypać żądaną ilość kawy.
- Wsunąć z powrotem obudowę filtra **3** – do usłyszenia charakterystycznego kliknięcia.
- Pod obudowę filtra **3** umieścić dzbanek **6** z zamkniętą pokrywą.
- Aby rozpocząć proces parzenia, nacisnąć przycisk **start 10**.
- Zostanie podświetlona dioda  lub  w zależności od poziomu wody w pojemniku. Zostanie jednocześnie włączona funkcja automatycznego wyłączenia **auto off**.

**Dotyczy tylko modelu TC863..**

**Informacja:** Urządzenie posiada funkcję automatycznego wyłączenia **auto off** (funkcja energooszczędna), która powoduje przełączenie urządzenia w tryb energooszczędny po upływie ok. 40 minut.

**Dotyczy tylko modelu TC865..**

**Informacja:** Urządzenie posiada funkcję automatycznego wyłączenia **auto off** (funkcja energooszczędna), która powoduje przełączenie urządzenia w tryb energooszczędny po upływie kilku minut od zaparzenia kawy.

**Wskazówka:** Przepłukanie dzbanka izolowanego gorącą wodą przed użyciem pozwoli zachować wysoką temperaturę kawy jeszcze dłużej.

**Ważne:** Po zakończeniu procesu zaparzenia należy poczekać chwilę, dopóki kawa nie przepłynie przez filtr do dzbanka.

**Przed zaparzeniem kolejnego dzbanka kawy należy odczekać 5 minut.**

## Funkcja stopera

Niniejsze urządzenie zostało wyposażone w stoper.

Funkcja ta pozwala zaprogramować czas, w którym urządzenie automatycznie rozpocznie parzenie kawy. Funkcja stopera działa tylko, jeśli urządzenie jest włączone lub znajduje się w trybie oszczędzania energii.

- Zegar musi być prawidłowo ustawiony zgodnie z aktualnym czasem.
- Nacisnąć i przytrzymać przycisk **16 prog** (programowania) podczas programowania stopera (rys. **a**).
- W celu ustawienia czasu rozpoczęcia parzenia należy użyć przycisku **14 h** (godziny), aby ustawić godzinę, oraz **15 min** (minuty), aby ustawić minutę (rys. **b i c**).
- Aby zapisać czas rozpoczęcia parzenia, należy zwolnić przycisk **16 prog** (programowania). Na wyświetlaczu **13** pojawi się mały zegar ⌚, który sygnalizuje, że funkcja stopera jest aktywna.
- Napełnić urządzenie wodą i kawą zgodnie z normalną procedurą, a następnie umieścić dzbanek **6** pod obudową filtra **3**.
- Parzenie rozpocznie się automatycznie o wyznaczonej porze, a mały zegar ⌚ przestanie być wyświetlany.

**Uwaga:** Aby sprawdzić zaprogramowany czas, należy nacisnąć i przytrzymać przycisk **16 prog** (programowania).

### Włączanie/wyłączanie funkcji stopera

Nacisnąć przycisk **16 prog** (programowania). Jeżeli wyświetlany jest mały zegar ⌚, wówczas funkcja stopera jest włączona. Jeżeli mały zegar nie jest wyświetlany, wówczas funkcja stopera jest wyłączona.

**Uwaga:** Przy wyłączeniu przyciskiem **7** lub po przerwaniu dopływu prądu (odłączenie urządzenia, awaria prądu) ustawienia czasu i timera przechowywane są w pamięci przez ok. 4 dni. W przypadku dłuższej przerwy w zasilaniu należy ponownie ustawić zegar.

**Wskazówka:** Jeżeli urządzenie będzie przez dłuższy czas nie używane, wyłączyć je przyciskiem ON/OFF **7**.

## Wskaźnik niskiego poziomu wody

Urządzenie rozpoznaje, kiedy poziom napełnienia pojemnika na wodę jest zbyt niski (mniej niż 4 filiżanki).

W przypadku niskiego poziomu wody, pojawi się ikona  i urządzenie automatycznie zwiększy czas parzenia. Pozwala to zachować odpowiedni smak kawy.

Dotyczy tylko modelu TC865..

## Dzbanek izolowany

**Ważne:** Nie używać dzbanka do przechowywania ciepłych produktów mlecznych ani żywności dla dzieci, ponieważ mogą powstawać bakterie. Nie podgrzewać dzbanka w kuchence mikrofalowej ani piekarniku. Nie używać dzbanka do przechowywania lub przenoszenia napojów gazowanych.

Po każdym użyciu delikatnie wypłukać dzbanek.

Dzbanek nie jest zamykany hermetycznie, aby nie dochodziło do zassania pokrywki przez podciśnienie. Ponieważ kawa z dzbanka izolowanego może wyciekać, należy zawsze transportować go i przechowywać w pozycji pionowej.

Dzbanek izolowany może pomieścić około 8 filiżanek napoju.

Pokrywę dzbanka izolowanego można otworzyć za pomocą przełącznika otwierania **19**.

- Otworzyć pokrywę (rys. d)
- Zamknąć pokrywę (rys. e)
- Wyjąć pokrywę (rys. f)

## Wskazówki dotyczące parzenia kawy

Kawę mieloną należy przechowywać w chłodnym pomieszczeniu. Można ją również zamrozić.

Po otwarciu opakowania kawy należy je szczelnie zamknąć, aby zachować jej aromat.

Sposób palenia ziaren kawy wpływa na jej smak i aromat.

Mocniejsze palenie pozwala uzyskać bardziej intensywny aromat.

Słabsze palenie pozwala uzyskać większą kwasność.

## Czyszczenie

Nie wolno zanurzać urządzenia w wodzie lub umieszczać w zmywarce do naczyń! Nie należy czyścić urządzenia parą. Przed czyszczeniem należy odłączyć urządzenie z sieci elektrycznej.

- Po każdym użyciu należy wyczyścić wszystkie części, które miały kontakt z kawą.
- Do czyszczenia obudowy urządzenia używać wilgotnej ściereczki. Nie stosować silnych środków czyszczących lub środków o właściwościach ściernych.
- Pojemnik na wodę **1** należy czyścić pod bieżącą wodą bez użycia szczotki.

Dotyczy tylko modelu TC863..

- Szklany dzbanek **6** oraz jego pokrywę można czyścić w zmywarce.

Dotyczy tylko modelu TC865..

- Wypłukać dzbanek izolowany **6** i jego pokrywę oraz wytrzeć część zewnętrzną wilgotną ściereczką. Nie zanurzać dzbanka w wodzie do mycia naczyń ani nie umieszczać w zmywarce.

**Wskazówka:** Osady można usuwać sodą oczyszczoną, proszkiem do mycia naczyń lub przy użyciu tabletek musujących do czyszczenia protez dentystycznych.

- Aby zapobiegać powstawaniu bakterii i nieświeżego zapachu, przechowywać dzbanek izolowany z otwartym wieczkiem.

## Odkamienianie

Urządzenie jest wyposażone w automatyczny wskaźnik odkamieniania. Pojawienie się symbolu **calc** oznacza konieczność odkamienienia urządzenia.

Regularne odkamienianie:

- zapewnia dłuższy okres eksploatacji urządzenia,
- gwarantuje prawidłowe działanie,
- zapobiega nadmiernemu parowaniu,
- przyspiesza proces parzenia kawy,
- zmniejsza zużycie energii.

Odkamienianie urządzenia można przeprowadzić za pomocą powszechnie dostępnych środków odkamieniających.

- Należy się upewnić, że pokrywa dzbanka jest zamknięta podczas umieszczania dzbanka **6** na urządzeniu.
- Przygotować roztwór odkamieniający zgodnie z instrukcjami producenta, a następnie wlać roztwór do pojemnika na wodę **1**.

**Ostrzeżenie:** Nie wlewać więcej niż **sześć filiżanek**.

- Włączyć urządzenie przyciskiem **1** ON/OFF **7**.
- Nacisnąć i przytrzymać przycisk descale **11 calc** (odkamieniania) przez co najmniej 2 sekundy. Rozpocznie się odkamienianie.
- Program kilkakrotnie przerywa proces odkamieniania na pewien czas, aby umożliwić lepsze rozpuszczenie złożeń kamienia przez środek odkamieniający. Cały proces trwa około 30 minut. Podczas trwania programu miga wskazanie **calc**.
- Po zakończeniu usuwania kamienia gaśnie wskazanie **calc**. Urządzenie dwa razy uruchomić bez kawy nalewając czystej wody. Nie wlewać do pojemnika więcej niż **sześć filiżanek** wody.
- Ostrożnie wypłukać wszystkie wymagalne części oraz dzbanek.

## Rozwiązywanie problemów

Proces parzenia kawy znacznie się wydłuża lub urządzenie automatycznie się wyłącza przed zakończeniem procesu parzenia.

→ Urządzenie wymaga odkamienienia.

- Usunąć kamień z urządzenia, postępując zgodnie z instrukcją. Aby uruchomić program odkamieniania, należy nacisnąć i przytrzymać przycisk odkamieniania **11 calc** przez co najmniej 2 sekund.

**Wskazówka:** W przypadku wysokiej twardości wody, urządzenie wymaga częstszego odkamieniania niż sygnalizuje wskaźnik **calc**.

Uszczelka lejka **5** przecieka.

→ Uszczelkę należy wyczyścić.

- Wyczyścić kilkakrotnie palcem uszczelkę lejka **5** (znajdującą się w uchwycie filtra **4**) pod bieżącą wodą.

## Biztonsági előírások

**Olvassa el figyelmesen a használati útmutatót, és eszerint cselekedjen. Az útmutatót őrizze meg! Ha a készüléket továbbadja, mellékelje hozzá ezt az útmutatót. Ez a készülék a háztartásban szokásos mennyiségek elkészítésére szolgál háztartási, illetve háztartási jellegű, nem kereskedelmi jellegű környezetben. Háztartási jellegű környezetnek számít például a boltok, irodák, mezőgazdasági és más kisipari üzemek dolgozói számára kialakított konyha vagy panziók, kisebb szállodák és egyéb szálláshelyek, ahol a vendégek használhatják a készüléket.**

### ⚠ **Áramütés veszélye!**

A készüléket csak szabályszerűen felszerelt, földelt csatlakozóaljzaton át szabad a váltakozó áramú hálózatra csatlakoztatni.

Gondoskodjon arról, hogy a házi villamoshálózat védővezető-rendszere szabályszerűen legyen szerelve. A készüléket csak a típustábla adatainak megfelelően csatlakoztassa és üzemeltesse. A készüléken javításokat, pl. a megrongálódott villamos csatlakozó vezeték cseréjét, csak a Vevőszolgálatunk végezhet, az Ön biztonsága érdekében.

Ezt a készüléket 8 évesnél idősebb gyermekek és csökkent fizikai, érzékelő vagy szellemi képességgel, illetve hiányos tapasztalattal és/vagy tudással rendelkező személyek akkor használhatják, ha valaki felügyeli őket, vagy ha valaki megtanította őket a készülék helyes használatára, és megértették az abból eredő veszélyeket. Nyolc éven aluli gyermekeket távol kell tartani a készüléktől és a csatlakozó vezetéktől, és ilyen korú gyermekek nem kezelhetik a készüléket. Gyermekek nem játszhatnak a készülékkel. A tisztítást és a használó általi karbantartást gyermekek nem végezhetik, kivéve, ha idősebbek nyolc évesnél, és felügyelik őket.

A készüléket vagy a hálózati kábelt soha ne merítse vízbe.  
Üzem közben mindig felügyelje a készüléket!

Csak akkor használja, ha a vezeték és a készülék nem sérült. Hiba esetén azonnal húzza ki a hálózati csatlakozódugót, vagy pedig kapcsolja ki a hálózati feszültséget.

### **⚠ Megégés veszélye és tűzveszély!**

A készülék helytelen használata sérülésekhez vezethet. A készülék üzemeltetése közben a hozzáférhető felületek felforrósodhatnak. Üzem közben a készülék alkatrészeit és az üvegkannát csak az erre szolgáló fogantyúknál fogja meg. A készüléket ne állítsa forró felületekre, pl. főzőlapokra, vagy azok közelébe. A kanna letételére szolgáló felületeket soha ne takarja le. Használat után a fűtőelem vagy a melegítőlap felülete még egy ideig forró lehet.

### **⚠ Fulladásveszély!**



Ne engedje a gyermekeknek, hogy a csomagolóanyagokkal játszanak.

**Köszönjük, hogy megvásárolta ezt a Siemens készüléket. Ez a minőségi termék sok örömet szerez majd Önnek.**

Ez a használati útmutató két típusra vonatkozik:

- **TC863..** Üvegkannás típus
- **TC865..** Termoszkannás típus

## A készülék részei és kezelőelemei

- 1 Víztartály szintjelzővel (levehető)
- 2 Víztartály fedele (levehető)
- 3 Szűrőház (kihajtható)
- 4 Szűrőtartó (mosogatógépben tisztítható)
- 5 Cseppzáró
- 6 **TC863..** Üvegkanna fedéllel (mosogatógépben tisztítható)  
**TC865..** Termoszkanna fedéllel
- 7  BE-KI kapcsoló
- 8  Alacsony vízszint jelzője (kevesebb kb. 4 csészenél)
- 9  Normál vízszint jelzője (több kb. 4 csészenél)
- 10 **start** gomb
- 11 Vízkómentesítő gomb jelzőlámpával **calc**
- 12 Kábeltartó
- 13 Óra
- 14 **h** (óra) programozógomb
- 15 **min** (perc) programozógomb
- 16 **prog** gomb
- 17 Kijelző (automatikus kikapcsolás) **auto off**



**Csak TC863..**

- 18 Melegítőlap

**Csak TC865..**

- 19 Kioldógomb (a kanna fogantyúján)

## Általános tudnivalók

- **Az 1 tartályba csak tiszta, hideg vizet töltsön.** Ne töltsön bele tejet vagy egyéb italt, például teát vagy kávé, mert ezek kárt tesznek a készülékben.
- Soha ne töltsön az **1** tartályt a „8 ” (TC865..), illetve „10 ” (TC863..) jelzésen túl.
- Közepes finomságúra őrölt kávé használjon (egy csészére kb. 6 grammot számítson).
- Ne főzzön a minimális háromcsészenyi mennyiségnél kevesebb kávé, mert így az ital nem lesz kellően erős és meleg (1 csésze = kb. 125 ml).
- Soha ne vegye el a **6** kannát olyankor, amikor a készülék kávé fűz, mert így túlcsoportulhat a **4** szűrőtartó.
- A **6** kannát mindig lehajtott fedéllel helyezze a kávéfőzőre.
- Ne használjon más kannát, mivel így a speciális csepegésgátló nem engedi a kávé kifolyni.
- Ha a **4** szűrőtartóban egy kevés víz gyűlik össze, ez normális jelenség, nem jelenti a készülék meghibásodását.

## Az első használat előtti teendők

- Távolítsa el minden címkét és fóliát.
- Tekerje le a megfelelő hosszúságú kábelt a **12** kábeltartóról, és dugja be a konnektorba.
- Nyomja meg a **7**  BE-KI kapcsolót; a kijelző villogni kezd.
- Állítsa be a pontos időt. A **14 h** gomb megnyomásával az óra, a **15 min** gombbal a perc beállítását módosíthatja.

**Megjegyzés:** A beállított idő módosítható. Nyomja meg egyszerre a **14 h** és a **15 min** gombot, majd állítsa be a pontos időt.





- A tisztításhoz töltsön a víztartályba **hat csésze** vizet, és helyezze vissza a tartályt. Nyomja meg a **10** gombot a tisztítás elindításához.
- Ismétlje meg a tisztítási eljárást.

**Megjegyzés:** A készüléknek jellegzetes „új gép”-szaga lehet; ez nem rendellenesség. Ilyen esetben töltsön be ecetoldatot (5 csésze vízhez 1 csésze ecetet adjon), és indítsa el a tisztítást. Végül kétszer öblítse át a készüléket **hat csésze** vízzel.

- Gondosan mossa ki a kannát.

## Kávéfőzés

- Vegye le az **1** víztartályt, töltsé meg vízzel, majd helyezze vissza.
- Öblítse ki a **3** szűrőházat.
- Helyezzen a **4** szűrőtartóba egy 1x4-es papírszűrőt, és tegye bele a kívánt mennyiségű kávé.
- Hajtsa vissza a **3** szűrőtartót úgy, hogy a helyére rögzüljön.
- Állítsa a lecsukott fedelű **6** kannát a **3** szűrőház alá.
- A kávéfőzés megkezdéséhez nyomja meg a **10 start** gombot.
- A víztartály vízszintjétől függően a  vagy a  jelzés gyullad ki. Egyúttal bekapcsol az **auto off** funkció.

### Csak TC863..

**Info:** A készülék energiatakarékos **auto off** (automatikus kikapcsolás) funkcióval van programozva, amely a kávéfőzés vége után kb. 40 perccel energiatakarékos üzemmódba kapcsolja a készüléket.

### Csak TC865..

**Info:** A készülék energiatakarékos **auto off** (automatikus kikapcsolás) funkcióval van programozva, amely a kávéfőzés vége után néhány perccel energiatakarékos üzemmódba kapcsolja a készüléket.



**Tipp:** Ha a kávéfőzés előtt forró vízzel kiöblíti a termoszkannát, a kávé még hosszabb ideig marad meleg.

**Fontos:** A kávéfőzés végén várjon egy keveset, hogy a kávé teljes mennyisége a kannába folyhasson a szűrőn keresztül.

**Mielőtt újabb adag kávé főzne, hagyja öt percig húlni a készüléket.**

## Időzítő funkció

A kávéfőző időzítővel rendelkezik. Ennek segítségével beállítható, hogy mikor kezdje meg a készülék automatikusan a kávéfőzést. Az időzítő csak bekapcsolt állapotban vagy energiatakarékos üzemmódban működik.

- Az órán be kell, hogy legyen állítva a pontos idő.
- Az időzítő programozása során tartsa nyomva a **16 prog** gombot (a. ábra).
- Állítsa be a kávéfőzés megkezdésének óráját a **14 h** és percét a **15 min** gombbal (b. és c. ábra).
- Engedje fel a **16 prog** gombot a kezdési idő mentéséhez. A **13** kijelzőn egy kis óraikon  jelzi, hogy aktiválva van az időzítés.
- A szokásos módon töltsön a készülékbe vizet és kávé, és helyezze a **6** kannát a **3** szűrőház alá.
- A beállított időpontban automatikusan megkezdődik a kávéfőzés, és eltűnik az óraikon .

**Megjegyzés:** A beállított időpont ellenőrzéséhez tartsa nyomva a **16 prog** gombot.

**Az időzítő funkció be- és kikapcsolása**  
Nyomja meg a **16 prog** gombot. Ha a kis óraikon  megjelent, az időzítő funkció be van kapcsolva. Ha a kis óraikon eltűnt, az időzítő funkció ki van kapcsolva.

**Megjegyzés:** Ha a **7** gombbal kikapcsolja a készüléket, vagy megszakad az áramellátás (a dugó kihúzása vagy áramszünet miatt), az óra- és időzítőbeállítás kb. 4 napig megőrződik. Ha ez az állapot tovább tart, akkor újra be kell állítani az órát.

**Tipp:** Ha hosszabb ideig nem használja a készüléket, akkor kapcsolja ki a **7** gombbal.

## Alacsony vízszint jelzője

A készülék érzékeli, ha a tartályban lévő víz mennyisége kicsi (kevesebb kb. 4 csészenél).

Alacsony vízszint esetén kigyullad a  jelzőfény, és a készülék automatikusan meghosszabbítja a kávéfőzés idejét. Ez arra szolgál, hogy a kávé megőrizze ideális aromáját.

**Csak TC865..**

## Termoszkanna

**Fontos:** A kannában soha ne tartson melegen tejterméket vagy gyermektápszert, mert így elszaporodhatnak a baktériumok. Ne melegítse a kannát mikrohullámú vagy hagyományos sütőben. Ne használja a kannát szénsavas ital tárolására vagy szállítására. A kannát minden használat után jól öblítse ki.

A kanna dugója műszaki megfontolásból nem zár hermetikusan, hogy ne szivódjon rá nagy erővel a kannára. A termoszkannát ezért mindig felállított helyzetben kell tartani és szállítani, különben szivároghat.

A termoszkannába körülbelül 8 csészenyi ital fér.

A termoszkanna fedele a **19** kioldógombbal nyitható fel.

- A fedél felnyitása (**d.** ábra)
- A fedél lecsukása (**e.** ábra)
- A fedél levétele (**f.** ábra)

## Tippek a kávéfőzéshez

Az őrölt kávé hűvös helyen tartsa, akár le is fagyaszthatja.

A felbontott kávécsomagot az aroma megőrzése érdekében nagyon jól zárja le.

A kávészemek pörkölése meghatározza az aromát.

Sötétebb pörkölés = zamatosabb  
Világosabb pörkölés = savanyúbb

## Tisztítás

Soha ne merítse a készüléket vízbe, és ne helyezze a mosogatóba!

Ne tisztítsa a készüléket gőzsugárral.

Tisztítás előtt áramtalanítsa a készüléket.

- Minden használat után tisztítsa meg azokat az alkatrészeket, amelyek érintkezésbe kerültek a kávéval.
- Nedves törülközővel törölje le a kávéfőző külső burkolatát; ne használjon erős vagy súroló hatású tisztítószert.
- Tisztítsa ki az **1** víztartályt folyó víz alatt; ne használjon durva kefét.

**Csak TC863..**

- A **6** üvegganna és annak fedele tisztítható mosogatógépből.

**Csak TC865..**

- Öblítse ki a **6** termoszkannát, és öblítse le a fedelét, majd nedves törülközővel törölje tisztára a külső felületét. Ne tegye a kannát mosogatógépbe, és ne merítse öblítővízbe.

**Tipp:** A makacs lerakódások eltávolíthatók nátrium-karbonát, mosogatógépbe való mosogatópor vagy műfogsortisztító tableta oldatával.

- A rossz szag és a baktériumok elszaporodásának megelőzése érdekében dugó nélkül tárolja a kannát.

## Vízkömentesítés

A készülék automatikusan jelzi, ha vízkömentesítésre van szükség. Ha kigyullad a **calc** jelzőlámpa, a készüléket vízkömentesíteni kell.

A rendszeres vízkömentesítéssel

- meghosszabbítható a készülék élettartama;
- biztosítható a készülék megfelelő működése;
- megelőzhető a túlzott gőzképződés;
- felgyorsítható a kávéfőzés folyamata;
- energia takarítható meg.

A készüléket szaküzletben kapható vízkömentesítő szerrel vízkömentesítse.

- Helyezze a **6** kannát lehajtott fedéllel a kávéfőzőre.
- Készítse el a vízkömentesítő oldatot a gyártó útmutatása alapján, és töltsen a **1** víztartályba.

**Figyelmeztetés:** Ne töltsön be **hat csészenél** többet.

- A készüléket a **7**  BE-KI kapcsolóval kapcsolja be.
- Nyomja le a **11 calc** vízkömentesítő gombot legalább 2 másodpercre. Megkezdődik a vízkömentesítés.
- A program többször is megszakítja a folyamatot néhány percre, hogy a vízkömentesítő behatolhasson a lerakódásba. A teljes vízkömentesítési folyamat mintegy 30 percig tart. A program futása közben villog a **calc** kijelző.

- A vízkömentesítés végeztével kialszik a **calc** kijelző. A készüléket kétszer járassa tiszta vízzel, kávé nélkül. Ne töltsön be **hat csészenél** több vizet.
- A kanna valamennyi levehető részét gondosan öblítse le.

## Hibaelhárítás

Feltűnően meghosszabbodott a kávéfőzés ideje, vagy a készülék a kávéfőzés befejeződése előtt kikapcsol.

→ A készülék vízkömentesítést igényel.

- Vízkömentesítse a készüléket az útmutatás szerint. A vízkömentesítő program elindításához nyomja le a **11 calc** (vízkömentesítés) gombot legalább 2 másodpercre.

**Tipp:** Ha nagyon kemény vizet használ, gyakrabban vízkömentesítse a készüléket, mint azt a **calc** lámpa jelzi.

Az **5** cseppzáró ereszt.

→ Meg kell tisztítani.

- Tisztítsa meg az **5** cseppzárót (a **4** szűrőtartóban) folyó víz alatt, ujjával néhányszor megmozgatva a cseppzárót.

## Указания за безопасност

**Моля прочетете внимателно инструкцията за употреба, постъпвайте според нея и я запазете! Предавайте уреда заедно с тази инструкция. Този уред е предназначен за приготвяне на обичайни за бита количества в домашни условия или за подобни на битовите, нетърговски приложения. Подобните на битовите приложения включват напр. употребата в служебни кухни на магазини, офиси, селскостопански и други промишлени предприятия, както и ползването от гости на пансиони, малки хотели и подобни жилищни заведения.**

### **⚠ Опасност от токов удар!**

Уредът трябва да се свързва към електрическа мрежа с променлив ток единствено посредством инсталиран според инструкциите заземен контакт. Уверете се, че системата от защитни проводници на електрическата сградна инсталация е инсталирана в съответствие с изискванията. Свързвайте и използвайте уреда само съгласно данните на фабричната табелка. Ремонти по уреда, като напр. смяна на повреден захранващ кабел, трябва да се извършват само от нашия сервиз, за да се избегнат опасности.

Този уред може да се използва от деца на възраст над 8 години и от лица с ограничени психически, сетивни или умствени способности или без опит и/или знания, ако са под наблюдение или са инструктирани по отношение на безопасната употреба на уреда и са разбрали опасностите, произтичащите от работата с него. Деца на възраст под 8 години трябва да се държат на разстояние от уреда и захранващия кабел и не трябва да работят с уреда. Децата не трябва да играят с уреда. Почистване и поддръжка от потребителя не трябва да се извършват от деца, освен ако са на възраст над 8 години и се намират под наблюдение.

Никога не потапяйте уреда или захранващия кабел във вода.  
По време на работа наблюдавайте постоянно уреда!

Използване е позволено само ако няма повреди на захранващия кабел и уреда. В случай на повреда издърпайте веднага щепсела от контакта или изключете мрежовото напрежение.

### **⚠ Опасност от изгаряне и пожар!**

Неправилна употреба на уреда може да доведе до наранявания. По време на експлоатация на уреда температурата на достъпната повърхност може да е много висока. По време на работа хващайте частите на уреда и стъклената кана само за предвидените за целта дръжки. Не поставяйте уреда върху или близо до горещи повърхности, като например плочи на готварски печки. Никога не покривайте повърхността за оставяне на каната. След употреба повърхностите на нагревателния елемент или нагревателната плоча могат да са нагорещени за известен период от време.

### **⚠ Опасност от задушаване!**



Не позволявайте на деца да играят с опаковъчния материал.

Поздравления за покупката на уреда **Siemens**. Сдобихте се с висококачествен продукт, който ще Ви достави огромно удоволствие.

Това ръководство за експлоатация описва два модела:

- **TC863..** Вариант със стъклена кана
- **TC865..** Вариант с термокана

## Части и обслужващи елементи

- 1 Съд за вода (свалящ се)
- 2 Капак на съда за вода (свалящ се)
- 3 Корпус на филтъра (въртящ се)
- 4 Държач на филтъра (подходящ за съдомиялна машина)
- 5 Система за блокиране образуването на капки
- 6 **TC863..** Стъклена кана с капак (подходяща за съдомиялна машина)  
**TC865..** Термокана с капак
- 7 Бутон  Вкл./Изкл.
- 8  Недостатъчно количество вода (по-малко от ок. 4 чаши)
- 9  Нормално количество вода (повече от ок. 4 чаши)
- 10 Бутон **start** (старт)
- 11 Бутон за отстраняване на котления камък с индикация **calc**
- 12 Отделение за съхраняване на кабела
- 13 Дисплей за часа
- 14 Бутон за програмиране **h** (часове)
- 15 Бутон за програмиране **min** (минути)
- 16 Бутон **prog**
- 17 **auto off** (автоматично изключване)



### Само **TC863..**

- 18 Нагревателна плоча

### Само **TC865..**

- 19 Механизъм за отваряне на капака (на дръжката на каната)

## Общи указания

- В съда за вода **1** наливайте само чиста студена вода. В никакъв случай не наливайте мляко или готови напитки като чай или кафе, в противен случай уредът се поврежда.
- Никога не напълвайте съда за вода **1** повече от маркировката „8 “ (**TC865..**), респ. „10 “ (**TC863..**) с вода.
- Използвайте кафе със средна степен на смилане (около 6 g на чаша).
- Количеството не трябва да е по-малко от минималното от 3 чаши, тогава кафето няма желаната температура и гъстота (1 чаша = около 125 ml).
- По време на процеса на сваряване каната **6** не трябва да се изважда, тъй като държача на филтъра **4** може да прелее.
- Поставете каната **6** в уреда само със затворен капак.
- Не трябва да се използват други кани, в противен случай специалната защита против образуването на капки възпрепятства изтичането на кафето.
- Ако се образува кондензнатна вода по държача на филтъра **4** и уредът не е дефектен, това е обусловено технически.

## Преди първоначалната употреба

- Отстранете наличните етикети и ленти.
- Развийте кабела до необходимата дължина от отделението за съхраняване на кабела **12** и го включете в електрическата мрежа.
- Натиснете бутона **7**  Вкл./Изкл., дисплеят светва.
- Натиснете бутона **14 h** за часовете и бутона **15 min** за минутите и настройте актуалния час.



**Информация:** Часът може да се промени. За тази цел натиснете едновременно бутоните **14 h** и **15 min** и след това настройте часа.

- За да почистите, напълнете резервоара за вода с **шест чаши** вода и го поставете отново. Натиснете бутона **10 start** (старт), започва процесът на почистване.
- Повторете веднъж процеса на почистване.

**Информация:** Евентуално се появява безопасна за здравето нова миризма. В този случай напълнете с разреден оцетен разтвор (5 чаши вода на 1 чаша оцет) и стартирайте процеса на почистване. След това изплакнете машината два пъти с **шест чаши** вода.

- Почистете основно каната.

## Сваряване на кафе

- Вземете съда за вода **1**, напълнете с вода и поставете.
- Отстранете корпуса на филтъра **3**.
- Поставете филтърна торбичка 1x4 в държача на филтъра **4** и напълнете желаното количество кафе.
- Завъртете обратно корпуса на филтъра **3** и го поставете да попадне в гнездото.
- Поставете каната **6** със затворен капак под корпуса на филтъра **3**.
- Сега натиснете бутона **10 start** (старт), стартира се процесът на варене.
-  или  светва в зависимост от количеството вода в резервоара. В същото време е активирана функцията **auto off** (автоматично изключване).

### Само TC863..

**Информация:** Уредът е програмиран с автоматично изключване **auto off** (пестене на енергия), което превключва уреда в икономичен режим при бл. 40 минути след края на запарването.

### Само TC865..

**Информация:** Уредът е програмиран с автоматично изключване **auto off** (пестене на енергия), което превключва уреда в икономичен режим няколко минути след края на запарването.

**Съвет:** Кафето остава топло по-дълго време, ако термоканата се изплакне с гореща вода преди варенето.

**Важно:** Ако процесът на варене е приключил, изчакайте още малко, докато всичкото кафе е изтекло през филтъра в каната.

**Преди повторна употреба, остане-вете кафе-машината да се охлажда 5 минути.**

## Таймерна функция

Тази кафе-машина е оборудвана с таймерна функция.

С нея може да се зададе в кой момент време уредът да стартира автоматично сваряването. Таймерът функционира само когато уредът е включен или е в икономичен режим.

- Трябва да се настроен актуалният час.
- Дръжте натиснат бутона **16 prog** по време на програмирането (Фигура **a**).
- Сега с бутона **14 h** (часове) и с бутона **15 min** (минути) настройте часа, в който трябва да се стартира варенето (Фигура **b** и **c**).
- Сега освободете бутона **16 prog** за запаметяване, на дисплея **13** светва малък часовник . Той показва, че таймерната функция е активирана.

- Напълнете уреда както обикновено с вода и кафе, поставете каната **6** под корпуса на филтъра **3**.
- Сега варенето започва автоматично в зададеното време, малкият часовник ⌚ изгасва.

**Информация:** За да проверите предварително зададеното време на таймера, за прочитане дръжте натиснат бутон **16 prog**.

### Включване и изключване на таймерната функция

Натиснете за кратко време бутон **16 prog**. Ако малкият часовник ⌚ свети, таймерната функция е включена – ако той изгасне, таймерната функция е изключена.

**Информация:** При изключване с бутон **7** или при прекъсване на подаването на електрически ток (изключване на кабела на уреда, спиране на тока) настройката за времето и таймера се запамятава за около 4 дни. При по-продължително прекъсване времето трябва да се зададе отново.

**Съвет:** Ако уредът няма да се използва за по-продължително време, изключете с бутон **7**.

## Недостатъчно количество вода

Тази кафе-машина разпознава недостатъчното количество вода в съда за вода (по-малко от ок. 4 чаши). При малко количество вода светва  и уредът автоматично удължава времето на варене. Така се гарантира, че кафето ще запази идеалния си вкус.

## Само TC865..

### Термокана

**Важно:** Никога не използвайте каната за съхранение на млечни продукти или за стопляне на храна за новородени, тъй като могат да се образуват бактерии. Не нагривайте каната в микровълнова печка или в обикновена фурна. Никога не използвайте каната за съхранение или пренасяне на газирани напитки. Внимателно изплаквайте каната всеки път след използване.

За да бъде предотвратено херметично затваряне на капака, той е проектиран така, че да не се затваря херметически. Тъй като термоканата може да протече, винаги трябва да я поставяте и да я пренасяте в изправено положение. Термоканата е предназначена за приблизително 8 чаши.

Капакът на термоканата може да се отвори с бутонът за отваряне **19**.

- Отваряне на капака (Фигура **d**)
- Затваряне на капака (Фигура **e**)
- Сваляне на капака (Фигура **f**)

## Съвети за приготвянето на кафе

Съхранявайте смляното кафе на хладно място, то може също да се замрази. Затваряйте плътно отворените опаковки с кафе, за да се запази ароматът. Изпичането на кафето на зърна влияе върху вкуса и аромата.  
Тъмно изпечено = с приятен вкус  
По-светло изпечено = с кисел вкус



## Почистване

Никога не потапяйте уреда във вода или не поставяйте в съдомиялната машина! Не използвайте парочистачка.

Преди почистване изваждайте щепсела.

- След всяко използване почиствайте всички части, които са били в съприкосновение с кафето.
- Избърсвайте корпуса отвън само с влажна кърпа, не използвайте остри или абразивни почистващи средства.
- Почиствайте съда за вода **1** под течаща вода, не използвайте твърда четка.

### Само TC863..

- Стъклената кана **6** с капак може да се поставя в съдомиялната машина.

### Само TC865..

- Изплакнете термоканата **6** с капак и почистете отвън с влажна кърпа. Не потапяйте каната във вода или не я поставяйте в съдомиялна машина.  
**Съвет:** Котлен камък може да се почисти с разтвор на сода бикарбонат, прах за съдомиялна машина или ефересцентни почистващи таблетки.
- За да предотвратите образуване на неприятна миризма и бактерии, съхранявайте термоканата, като държите капака отворен.

## Отстраняване на котлен камък

Уредът е оборудван с автоматична индикация за отстраняването на котления камък. Ако светне **calc**, котленият камък трябва да се отстрани от уреда.

Редовното отстраняване на котления камък

- удължава продължителността на експлоатация на уреда;
- осигурява безпроблемно функциониране;
- предотвратява прекомерното образуване на пара;
- скъсява времето на сваряване;
- икономисва енергия.

Котленият камък трябва да се отстранява от кафе-машината с обичайните средства за отстраняване на котления камък.

- Поставете каната **6** в уреда със затворен капак.
- Дозирайте средството за отстраняване на котления камък съгласно данните на производителя и напълнете в съда за вода **1**.

**Внимание:** Не напълвайте с повече от **шест чаши**.

- Включете уреда с бутон **7**  Вкл./Изкл.
- Дръжте натиснат бутона за отстраняване на котления камък **11 calc** минимум 2 секунди, процесът на отстраняване на котления камък се стартира.
- Програмата прекъсва многократно за няколко минути, за да остави да подейства средството за отстраняване на котления камък. Процесът на отстраняване на котления камък продължава приблизително 30 минути. Индикацията **calc** премигва по време на програмата.

- Индикацията **calc** угасва след приключване на програмата за отстраняване на котлен камък. Пуснете уреда два пъти с чиста вода без кафе. Не напълвайте резервоара с повече от **шест чаши** вода.
- Изплакнете основно всички свободни части и каната.

## Самостоятелно отстраняване на малки неизправности

Уредът сварява забележимо по-бавно или се изключва преди приключването на процеса на сваряване.

→ Уредът е натрупал много котлен камък.

- Отстранете котления камък от кафемашината съгласно указаниято. За стартиране на програмата за отстраняване на котления камък дръжте натиснат бутона **11 calc** минимум 2 секунди.

**Съвет:** При силно варовита вода отстранявайте котления камък от уреда по-често, отколкото подканва индикацията **calc** (отстраняване на котления камък).

Системата за блокиране образуването на капки **5** е нехерметична.

→ Замърсяване на системата за блокиране образуването на капки **5**.

- Почистете системата за блокиране образуването на капки **5** (в държача на филтъра **4**) под течаща вода при това многократно задействайте с пръсти системата за блокиране образуването на капки **5**.

## Указания по безопасности

**Внимательно прочтите инструкцию по эксплуатации, соблюдайте ее указания и тщательно храните ее!**  
**Передавая прибор другому человеку, дайте ему эту инструкцию. Данный прибор предназначен для домашнего использования, или для использования в некоммерческой, бытовой среде.**

### **⚠ Опасность поражения током!**

Прибор можно подключать только к электросети переменного тока через установленную согласно предписаниям розетку с заземлением. Убедитесь, что система заземления в домашней электропроводке установлена согласно предписаниям.

При подключении прибора и его эксплуатации соблюдайте данные, приведенные на заводской табличке. Ремонт прибора (напр., замену поврежденного сетевого кабеля) разрешается производить из соображений безопасности только нашей сервисной службе.

Этот прибор могут использовать дети старше 8 лет и лица с ограниченными физическими, сенсорными или умственными способностями или не имеющими достаточного опыта или знаний, если они находятся под присмотром или прошли соответствующий инструктаж относительно безопасного пользования прибором и уяснили для себя, какую опасность несет в себе прибор. Детей младше 8 лет нельзя подпускать к прибору и шнуру питания, им не разрешается пользоваться прибором. Детям нельзя играть с прибором. Производить очистку и техобслуживание детям не разрешается, за исключением тех случаев, если они старше 8 лет и выполняют эти действия под наблюдением взрослых.

Запрещается погружать в воду прибор или сетевой кабель. Всегда следите за прибором во время эксплуатации!

Пользоваться прибором допускается только при отсутствии повреждений кабеля и прибора. В случае неисправности сразу же вынуть штекер из розетки или выключить сетевое напряжение.

### **⚠ Опасность возгорания и пожара!**

Неправильное применение прибора может привести к травмам. Во время работы прибора температура открытых поверхностей может быть очень высокой. Во время эксплуатации братья за части прибора и стеклянный чайник для заваривания только за предусмотренные для этого ручки. Ни в коем случае не ставьте прибор на горячие поверхности, например, на электроплиту, или вблизи них. Полку для чайника ни в коем случае не накрывать. После использования поверхности нагревательного элемента или нагревательной пластины могут оставаться горячими еще определенное время.

### **⚠ Опасность удушения!**



Не разрешайте детям играть с упаковочным материалом.

Поздравляем с приобретением данного прибора компании Siemens. Вы приобрели высококачественное изделие, которое доставит Вам массу удовольствия.

В данной инструкции по эксплуатации представлено описание двух моделей:

- **TC863..** Модель со стеклянным кофейником
- **TC865..** Модель с кофейником-термосом

## Основные детали и элементы управления

- 1 Резервуар для воды с индикатором уровня наполнения (съёмный)
- 2 Крышка резервуара для воды (съёмная)
- 3 Корпус фильтра (поворотный)
- 4 Держатель фильтра (пригодный для мытья в посудомоечной машине)
- 5 Каплезащитный затвор
- 6 **TC863..** Стеклянный кофейник с крышкой (пригодный для мытья в посудомоечной машине)
- TC865..** Кофейник-термос с крышкой
- 7  Сетевой выключатель
- 8  Индикатор низкого уровня воды (менее, чем около 4-х чашек)
- 9  Нормальный объем воды (более 4 чашек)
- 10 Кнопка **start** (пуск)
- 11 Кнопка режима удаления накипи с индикатором **calc**
- 12 Отделение для хранения кабеля
- 13 Дисплей часов
- 14 Кнопка программирования **h** (ч)
- 15 Кнопка программирования **min** (мин)
- 16 Кнопка **prog**
- 17 **auto off** (автоматическое отключение)



Только для модели **TC863..**

18 Нагревательная пластина

Только для модели **TC865..**

19 Кнопка разблокировки (на ручке кофейника)

## Общая информация

- **Наливайте в резервуар для воды 1 только чистую холодную воду.** Ни в коем случае не добавляйте молоко или другие напитки (например, чай или кофе), так как это может повредить прибор.
- Не наливайте воду в резервуар **1** выше отметки «8 » (TC865..) или «10 » (TC863..).
- Рекомендуется использовать кофе среднего помола (около 6 г на чашку).
- Следует готовить, как минимум, три чашки кофе, иначе напиток получится недостаточно крепким и горячим (1 чашка = пригл. 125 мл).
- Не снимайте кофейник **6**, пока в кофеварке готовится кофе, поскольку это может привести к переполнению держателя фильтра **4**.
- Устанавливая кофейник **6** в кофеварку, проверьте, закрыта ли его крышка.
- Не используйте другие кофейники, поскольку специальное каплезащитное устройство будет препятствовать наливанью в них кофе.
- Скопление незначительного количества воды в держателе фильтра **4** является нормальным явлением и не указывает на неисправность кофеварки.

## Перед первым использованием

- Удалите с прибора все наклейки и пленку.
- Отмотайте кабель питания, находящийся в отделении для хранения кабеля, на необходимую длину и включите его в розетку.
- Нажмите **⓪** сетевой выключатель (ВКЛ./ВЫКЛ.) **7**; дисплей часов начнет мигать.
- Установите текущее время, нажимая кнопку **14 h** (ч) для установки текущего часа и кнопку **15 min** (мин) для настройки минут.



**Примечание:** Установку текущего времени можно изменить. Одновременно нажмите кнопки **14 h** (ч) и **15 min** (мин) и установите правильное время.

- Для очистки налейте в резервуар **шесть чашек** воды и установите его в кофеварку. Нажмите кнопку **start** (пуск) **10**, начнется программа очистки.
- Повторите процедуру очистки.

**Примечание:** Характерный запах «нового прибора», который может возникать при первом включении, является нормальным. В этом случае наполните кофеварку раствором уксуса (1 чашка уксуса на 5 чашек воды) и запустите программу очистки. Затем дважды промойте кофеварку, используя **шесть чашек** воды.

- Тщательно почистите кофейник.

## Приготовление кофе

- Снимите резервуар для воды **1**, налейте в него воду и установите резервуар в кофеварку.
- Откройте и выдвиньте корпус фильтра **3**.
- Вставьте бумажный фильтр размером 1x4 в держатель фильтра **4** и положите необходимое количество кофе.
- Задвиньте корпус фильтра в корпус кофеварки **3** и зафиксируйте его.
- Установите кофейник **6** с закрытой крышкой под корпус фильтра **3**.
- Нажмите кнопку **10 start** (пуск), чтобы начать процесс приготовления кофе.
- В зависимости от объема воды в резервуаре загорится индикатор  или . Одновременно с этим активируется функция автоматического энергосбережения **auto off** (автовывключение).

### Только для модели TC863..

**К сведению:** прибор оснащен функцией автоматического отключения **auto off** (энергосбережение), которая активирует энергосберегающий режим работы примерно через 40 минут по окончании заваривания.

### Только для модели TC865..

**К сведению:** прибор оснащен функцией автоматического отключения **auto off** (энергосбережение), которая активирует энергосберегающий режим через несколько минут по окончании заваривания.

**Полезный совет:** Если предварительно ополоснуть кофейник-термос горячей водой, приготовленный кофе дольше останется теплым.

**Внимание!** Приготовив кофе, следует выждать, пока весь напиток не пройдет через фильтр в кофейник.

**Прежде чем готовить новую порцию, дайте кофеварке остыть в течение пяти минут.**

## Программируемый таймер

Эта модель кофеварки оснащена таймером.

Он позволяет устанавливать время для автоматического включения кофеварки и приготовления кофе. Таймер работает только в том случае, когда прибор включен в сеть или функционирует в энергосберегающем режиме.

- Дисплей часов должен показывать правильное время.
- Нажмите и не отпускайте кнопку **16 prog** для программирования таймера (Рис. а).
- Воспользуйтесь кнопками **14 h** (ч), чтобы установить час, и **15 min** (мин) – чтобы установить минуту срабатывания функции автозапуска (Рис. б и с).
- Отпустите кнопку **16 prog**, чтобы сохранить время автозапуска. На дисплее **13** отобразится значок часов ⌚, указывающий на включенный таймер.
- Налейте в кофеварку воду и положите кофе как обычно, а затем установите кофейник **6** под корпусом фильтра **3**.
- Процесс приготовления кофе начнется автоматически в установленное время; значок часов ⌚ исчезнет.

**Примечание:** Проверить запрограммированное время можно, нажав и удерживая кнопку **16 prog**.

### Включение/выключение таймера

Нажмите кнопку **16 prog**. Если загорелся значок часов, функция таймера включена. Если значок часов ⌚ погас, таймер выключен.

**Примечание:** При отключении прибора от сети кнопкой **7** или сбросе электроснабжения (вилка вынута из розетки, сбой в электросети) установки часов и таймера будут храниться в памяти примерно 4 дня. При более длительном перерыве в подаче питания текущее время следует установить заново.

**Полезный совет:** Если прибор не будет использоваться на протяжении длительного времени, отключите его, нажав кнопку **7**.

## Индикатор низкого уровня воды

Кофеварка оснащена датчиком низкого уровня воды в резервуаре (менее, чем около 4-х чашек).

Если уровень воды в резервуаре низкий, загорится индикатор  и кофеварка автоматически увеличит время приготовления кофе. Благодаря этому кофе сохранит свой превосходный вкус.

Только для модели TC865..

## Кофейник-термос

**Внимание:** Никогда не используйте кофейник для подогревания молочных продуктов или детского питания, так как это может привести к образованию болезнетворных бактерий. Никогда не используйте кофейник для хранения или транспортировки газированных напитков. Тщательно мойте кофейник после каждого использования.

Чтобы крышка кофейника не была постоянно плотно закрытой, она сконструирована таким образом, чтобы предотвратить возможность ее произвольной герметизации. Ввиду того, что кофейник-термос может протекать, его следует хранить и переносить в вертикальном положении. Кофейник-термос вмещает приблизительно 8 чашек.

Крышка кофейника-термоса открывается с помощью кнопки разблокировки **19**.

- Откройте крышку (Рис. d)
- Закройте крышку (Рис. e)
- Снимите крышку (Рис. f)

## Рекомендации по приготовлению кофе

Храните молотый кофе в прохладном месте. Кофе также можно замораживать. После вскрытия упаковки плотно закройте ее, чтобы сохранить аромат кофе. Степень обжаривания кофейных зерен влияет на вкус и аромат напитка.

Более темная обжарка  
= более насыщенный вкус  
Легкая обжарка  
= вкус с кислинкой

## Чистка

Никогда не погружайте прибор в воду и не мойте его в посудомоечной машине! Не подвергайте прибор очистке с помощью пароочистителя. Перед чисткой прибора отключите его от сети питания.

- После приготовления каждой порции напитка необходимо тщательно промывать все элементы кофеварки, контактирующие с кофе.
- Поверхность корпуса кофеварки можно протирать влажной тканью. Не используйте сильноедействующие или абразивные чистящие средства.
- Ополосните резервуар для воды **1** под проточной водой. Не используйте жесткую щетку.

**Только для модели TC863..**

- Стеклокофейник **6** с крышкой пригоден для мытья в посудомоечной машине.

**Только для модели TC865..**

- Тщательно ополосните кофейник-термос **6** с крышкой изнутри, внешнюю поверхность протрите влажной тканью. Не погружайте кофейник в воду из-под грязной посуды и не мойте его в посудомоечной машине.  
**Полезный совет:** Накипь можно удалить раствором пищевой соды, чистящим порошком для посудомоечных машин или шипучей растворимой таблеткой для чистки зубов.
- Для предотвращения возникновения неприятного запаха и размножения бактерий храните кофейник-термос в открытом виде.



## Очистка от накипи

Прибор оснащен автоматическим индикатором очистки от накипи. Если на дисплее появляется значок **calc**, прибор нуждается в очистке от накипи.

Регулярная очистка от накипи

- продлит срок службы кофеварки;
- обеспечит ее надлежащую работоспособность;
- предотвратит чрезмерное образование пара;
- ускорит процесс приготовления кофе;
- позволит сэкономить электроэнергию.

Очищайте кофеварку от накипи специальным средством, имеющимся в продаже.

- Устанавливая кофейник **6** в кофеварку, проверьте, закрыта ли его крышка.
- Приготовьте раствор средства для удаления накипи, следуя инструкциям его изготовителя, и налейте раствор в резервуар **1**.

**Предостережение:** Не наливайте больше **шести чашек** воды.

- Включить прибор сетевым выключателем **7** .
- Нажмите и удерживайте кнопку удаления накипи **11 calc** в течение минимум 2-х секунд. Начнется процесс удаления накипи.
- В течение этого процесса программа будет прерываться на несколько минут, чтобы позволить средству для удаления накипи вступить в реакцию с отложениями. Весь процесс удаления накипи занимает около 30-ти минут. Во время выполнения программы на дисплее мигает значок **calc**.
- По окончании удаления накипи значок **calc** на дисплее гаснет. Выполните рабочий цикл дважды, пропустив через прибор чистую воду без кофе. Не наливайте в резервуар больше **шести чашек** воды.
- Тщательно промойте все съемные элементы и кофейник.

## Самостоятельное устранение мелких неисправностей

Процесс приготовления кофе занимает больше времени, или кофеварка отключается до его завершения.

→ Необходимо очистить кофеварку от накипи.

- Очистьте прибор от накипи, следуя вышеизложенным инструкциям. Для активации программы удаления накипи нажмите и удерживайте кнопку **11 calc** (удаление накипи) не менее 2 секунд.

**Полезный совет** Если в Вашей местности вода «жесткая», очищайте кофеварку от накипи чаще, чем об этом сигнализирует индикатор **calc** (удаление накипи).

Каплезащитный затвор **5** протекает.

→ Его необходимо прочистить.

- Промойте каплезащитный затвор **5** (в держателе фильтра **4**) под проточной водой, надавив на него несколько раз пальцем.

## إزالة الترسيبات

هذا الجهاز مزود بمؤشر إزالة ترسيبات تلقائي. إذا ما أضاء **calc** (إزالة ترسيبات)، فهذا يعني أن الماكينة بحاجة إلى إزالة ما بها من ترسيبات.

إزالة الترسيبات بصورة منتظمة

- تجعل جهازك يستمر في العمل لفترة أطول؛
- كما تضمن تشغيله بشكل جيد؛
- وتحول دون انبعاث بخار كثيف
- إلى جانب تسريع عملية التحضير
- فضلاً عن توفير الطاقة

قم بإزالة الترسيبات من الماكينة مستخدماً مادة تجارية لإزالة الترسيبات.

- يجب التأكد من غلق غطاء الإبريق الزجاجي عند وضعه 6 على ماكينة تحضير القهوة.
- قم بتجهيز محلول إزالة الترسيبات وفقاً لإرشادات الجهة المُصنّعة واسكبه داخل خزان المياه 1.

**تحذير:** لا تملأ الإبريق بأكثر من ستة فناجين.

- قم بإيقاف تشغيل الماكينة باستخدام الزر ① تشغيل/إيقاف 7.

- اضغط مع الاستمرار على زر إزالة الترسيبات **calc 11** (إزالة الترسيبات) لثانيتين على الأقل. تبدأ عملية إزالة الترسيبات.

- يقوم البرنامج بإيقاف العملية عدة مرات لدقائق معدودة للسماح لمادة إزالة الترسيبات باختراق الرواسب. تستغرق عملية إزالة الترسيبات بأكملها حوالي 30 دقيقة. أثناء تنفيذ البرنامج يومض المؤشر **calc**.

- بعد اكتمال عملية إزالة الترسيبات فإن المؤشر **calc** ينطفئ. قم بتشغيل الماكينة مرتين مع ملئها بماء نظيف، لكن بدون بن. لا تملأ الخزان بأكثر من ستة فناجين من الماء.
- اشطف جميع الأجزاء القابلة للفك بالإضافة إلى الإبريق الزجاجي بعناية بالغة.

## استكشاف المشكلات وإصلاحها

تستغرق الماكينة وقتاً أطول بشكل ملحوظ أو تتوقف من تلقاء نفسها قبل إتمام عملية التحضير.

← الماكينة بحاجة إلى إزالة ما بها من ترسيبات.

- قم بإزالة الترسيبات من الجهاز وفقاً للإرشادات. لبدء برنامج إزالة الترسيبات، اضغط مع الاستمرار على الزر **calc** (إزالة الترسيبات) 11 لثانيتين على الأقل.

**نصيحة:** إذا كان الماء الذي تستخدمه عسراً للغاية، فقم بإجراء عملية إزالة الترسيبات من ماكينة تحضير القهوة لعدة مرات تزيد عن العدد المطلوب من مؤشر **calc** (إزالة الترسيبات).

مانع التقطير 5 يقوم بالتسريب. ← يحتاج للتنظيف.

- قم بتنظيف مانع التقطير 5 (في حامل الفلتر 4) مستخدماً الماء الجاري عند تشغيله عدة مرات بواسطة إصبعك.

## التنظيف

لا تقم مطلقاً بغمر الجهاز في المياه أو وضعه في غسالة الأطباق!

لا تقم بتنظيف الجهاز باستخدام البخار. افصل الجهاز عن مصدر التيار الكهربائي قبل تنظيفه.

- قم بتنظيف جميع الأجزاء التي تتدفق عبرها القهوة بعد كل استخدام.
- قم بتنظيف السطح الخارجي لماكينة تحضير القهوة باستخدام قطعة قماش رطبة؛ لا تستخدم مواد تنظيف مركزة أو كاشطة.
- قم بتنظيف خزان المياه 1 مستخدماً الماء الجاري؛ لا تستخدم فرشاة صلبة.

## الطرز ..TC863 فقط

- يمكن تنظيف الإبريق الزجاجي 6 وغطاؤه في غسالة الأطباق.

## الطرز ..TC865 فقط

- قم بشطف الإبريق الزجاجي الحافظ لدرجة الحرارة 6 والغطاء ونظف سطحه الخارجي عبر مسحه بقطعة قماش رطبة. لا تغمر الإبريق في ماء غسل الصحون أو تضعه في غسالة الأطباق.

**تلميح:** يمكن إزالة ترسيبات الماء الصلبة باستخدام محلول بيكربونات الصودا أو مسحوق غسالة الأطباق أو أقراص التنظيف الفوارة للأسنان الصناعية.

- للحيلولة دون تكون الروائح الكريهة والبكتيريا، اترك غطاء الإناء الزجاجي الحافظ لدرجة الحرارة مفتوحاً عند تخزينه.

## الطرز ..TC865 فقط

## إبريق زجاجي حافظ لدرجة الحرارة ومزود بغطاء

**مهم:** لا تستخدم الإبريق أبداً لحفظ منتجات الألبان أو طعام الأطفال دافئاً؛ حيث قد تتكون البكتيريا. ولا تُسخّن الإبريق في مايكروويف أو في الفرن العادي. ولا تستخدم الإبريق أبداً لتخزين المشروبات الغازية أو نقلها. اغسل الإبريق بالماء بحرص بعد كل استخدام.

للحيلولة دون أن ينغلق الغطاء بشكل دائم وبإحكام مع تفرغ الهواء من تلقاء نفسه؛ تم تصميمه بحيث لا يكون محكم الغلق. ونظراً لأن الإناء الزجاجي الحافظ لدرجة الحرارة قد يسبب تسرباً، يجب عليك دائماً تخزينه ونقله في وضع عمودي.

يستوعب الإبريق الزجاجي الحافظ لدرجة الحرارة 8 أكواب تقريباً.

يمكن فتح غطاء الإبريق الزجاجي الحافظ لدرجة الحرارة باستخدام مفتاح التحرير 19.

- فتح الغطاء (الشكل d)
- غلق الغطاء (الشكل e)
- فك الغطاء (الشكل f)

## نصائح خاصة بعمل القهوة

احفظ بالبن المترسب في مكان بارد؛ يمكنك كذلك تجميده.

بمجرد فتح عبوة البن، أغلقها بإحكام للحفاظ على نكهته.

تؤثر الطريقة المتبعة في تحميص حبيبات البن على المذاق والنكهة.

محمص بلون داكن = نكهة أفضل

محمص بلون فاتح = حمضية أعلى

## وظيفة المؤقت

تكون ماكينة تحضير القهوة هذه مزودة بمؤقت. ويعمل هذا المؤقت على ضبط الوقت الذي ستبدأ فيه الماكينة عملية التحضير تلقائياً. ولا يعمل المؤقت إلا إذا كانت الماكينة قيد التشغيل أو في وضع توفير الطاقة.

• يجب ضبط الساعة على التوقيت الحالي الصحيح.

• اضغط مع الاستمرار على الزر **16 prog** أثناء برمجة المؤقت (الشكل a).

• استخدم الزر **h** (الساعة) **14** لضبط الساعة والزر **min** (الدقيقة) **15** لضبط الدقيقة التي ترغب عندهما في بدء عملية التحضير.

(الشكلان b و c).

• قم بتحرير الزر **16 prog** لحفظ وقت البدء.

تقوم شاشة العرض **13** بعرض ساعة

صغيرة ① الحجم تشير إلى تنشيط وظيفة المؤقت.

• امأ الماكينة بالماء والبن كالمعتاد وضع

الإبريق الزجاجي **6** تحت مبيت الفلتر **3**.

• ستبدأ عملية التحضير تلقائياً في الوقت

المحدد؛ كما ستختفي الساعة صغيرة ① الحجم.

**ملاحظة:** للتحقق من التوقيت الذي تمت

برمجته، اضغط مع الاستمرار على الزر

**16 prog**.

## تشغيل/إيقاف وظيفة المؤقت

اضغط على الزر **16 prog**. إذا أضاءت

الساعة صغيرة ① الحجم، فيعني ذلك أن

وظيفة المؤقت قيد التشغيل. إذا انطفأت الساعة

صغيرة الحجم، فيشير ذلك لإيقاف تشغيل

وظيفة المؤقت.

**ملاحظة:** عند إيقاف تشغيل الماكينة باستخدام

الزر **7** أو عند قطع الإمداد بالتيار الكهربائي

(إخراج قابس الماكينة من مقبس التغذية بالتيار

الكهربائي، أو انقطاع التيار الكهربائي)، فإن

إعدادات الساعة والمؤقت سوف يتم تخزينها

لمدة أربعة أيام تقريباً. إذا استمر انقطاع التيار

الكهربائي لمدة أطول، فيجب عليك عندئذ إعادة

ضبط الساعة.

**نصيحة:** في حالة عدم استخدام الماكينة لفترة

زمنية طويلة نسبياً، قم بإيقاف تشغيلها باستخدام

الزر **7**.

## مؤشر انخفاض مستوى المياه

تستشعر ماكينة تحضير القهوة هذه ما إذا

كان مقدار المياه الموجودة داخل خزان المياه

منخفضاً أم لا (أقل من حوالي ٤ فناجين).

إذا كان مستوى الماء منخفضاً، فسيضيء



وتزيد الماكينة زمن التحضير تلقائياً. يضمن

هذا الإجراء احتفاظ القهوة بنكهتها المثالية.

## قبل استخدام الماكينة للمرة الأولى

- قم بإزالة أية ملصقات أو أغطية.
- قم بسحب مقدار كابل مناسب من حجرة تخزين الكابلات 12 ثم قم بتوصيله بأخذ تيار كهربائي.
- اضغط على الزر ① تشغيل/إيقاف؛ 7؛ تومض شاشة العرض.
- قم بضبط الوقت الحالي عن طريق الضغط على الزر h (الساعة) 14 لتحديد الساعة والضغط على الزر min (الدقيقة) 15 لتحديد الدقيقة.
- **ملاحظة:** يمكنك تغيير الوقت. اضغط على الزرين h (الساعة) 14 و min (الدقيقة) 15 في آن واحد وقم بضبط الوقت الصحيح.
- للتنظيف، قم بملء خزان المياه بستة فناجين من الماء وإعادة تركيبه. اضغط على زر بدء التشغيل start (ابدأ) 10؛ وسيبدأ برنامج التنظيف.
- كرر عملية التنظيف.

## تحضير القهوة

- فك خزان المياه 1، واملأه بالمياه ثم أعده في موضعه.
- اقلب مبيت المرشح 3.
- أدخل فلترًا ورقياً مقاس 1x4 في حامل الفلتر 4 وأضف الكمية المطلوبة من البن.
- اقلب مبيت الفلتر 3 لوضعه السابق حتى يستقر في مكانه.
- ضع الإبريق الزجاجي 6 بحيث يكون الغطاء مغلقاً تحت مبيت الفلتر 3.
- اضغط على الزر start (ابدأ) 10 لبدء عملية التحضير.
- يضيء  أو  وفقاً لمقدار المياه الموجودة بالخزان. وفي الوقت نفسه، يتم تنشيط وظيفة auto off (إيقاف التشغيل التلقائي).

### الطراز.. TC863 فقط

- **ملحوظة:** الجهاز مبرمج بوظيفة إيقاف التشغيل التلقائي auto off (توفير الطاقة)، بحيث يتحول الجهاز إلى وضع توفير الطاقة بعد حوالي 40 دقيقة من انتهاء التحضير.

### الطراز.. TC865 فقط

- **ملحوظة:** الجهاز مبرمج بوظيفة إيقاف التشغيل التلقائي auto off (توفير الطاقة)، بحيث يتحول الجهاز إلى وضع توفير الطاقة بعد بضع دقائق من انتهاء التحضير.
- **نصيحة:** إذا قمت بشطف الإبريق الزجاجي الحافظ لدرجة الحرارة مستخدماً الماء الساخن قبل الاستخدام، فستظل القهوة دافئة لمدة أطول.

- **هام:** بعد اكتمال عملية التحضير، انتظر لدقيقة حتى تندفق كمية القهوة بأكملها عبر الفلتر وإلى داخل الإبريق الزجاجي.

اترك الماكينة لتبرد لمدة خمس دقائق قبل تحضير كمية جديدة.

17 auto off (إيقاف تشغيل تلقائي)

الطراز ..TC863 فقط  
18 لوحة ساخنة

الطراز ..TC865 فقط  
19 مفتاح التحرير (على مقبض الإبريق الزجاجي)

## معلومات عامة

- لا تملأ خزان المياه 1 إلا بالماء النظيف والبارد. لا تقم مطلقاً بإضافة اللين أو أية مشروبات مثل الشاي أو القهوة فمن شأن ذلك أن يتلف الجهاز.
- لا تملأ خزان المياه 1 مطلقاً لمستوى أعلى من العلامة «8» (للطراز ..TC865) أو العلامة «10» (للطراز ..TC863).
- استخدم بنياً متوسط الطحن (6 جرامات للفنجان الواحد تقريباً).
- لا تحضر مقداراً يقل عن ثلاثة فناجين بحد أدنى لأن القيام بذلك سيفقد القهوة تأثيرها وحرارتها المطلوبة (الفنجان الواحد = 125 مليلتر تقريباً).
- لا تفك الإبريق الزجاجي 6 أثناء قيام الماكينة بتحضير القهوة فمن شأن ذلك أن يتسبب في جعل حامل الفلتر 4 يفيض.
- تأكد من غلق غطاء الإبريق الزجاجي عند وضعه 6 على ماكينة تحضير القهوة.
- لا تستخدم أبريق أخرى حيث سيعوق مانع التقطير الخاص تدفق القهوة إلى داخل الوعاء.
- يعد تراكم بعض كميات المياه على حامل الفلتر 4 أمراً عادياً؛ ولا يشير ذلك لوجود خلل في ماكينة تحضير القهوة.

تهانينا لشرائك هذا الجهاز من Siemens. لقد حصلت على منتج فائق الجودة سوف يمنحك الكثير من المتعة.

يصف دليل الإرشادات هذا طرازين:

- الطراز ..TC863 الطراز المزود بإبريق زجاجي
- الطراز ..TC865 الطراز المزود بإبريق زجاجي حافظ لدرجة الحرارة

## الأجزاء وعناصر التحكم في التشغيل

- 1 خزان مياه مزود بمؤشر يشير لمستوى امتلاء الماكينة (قابل للفك)
- 2 غطاء خزان المياه (قابل للفك)
- 3 مبيت الفلتر (دوّار)
- 4 حامل الفلتر (يمكن تنظيفه في غسالة الأطباق)
- 5 مانع التقطير
- 6 الطراز ..TC863 إبريق زجاجي مزود بغطاء (يمكن تنظيفه في غسالة الأطباق)  
الطراز ..TC865 إبريق زجاجي حافظ لدرجة الحرارة ومزود بغطاء
- 7 الزر ① تشغيل/إيقاف
- 8 مؤشر انخفاض مستوى المياه (أقل من حوالي 4 فناجين)
- 9 المقدار الطبيعي للمياه (أكثر من 4 فناجين تقريباً)
- 10 الزر start (ابدأ)
- 11 زر إزالة الترسبات المزود بمؤشر calc
- 12 حجرة تخزين الكابلات
- 13 ساعة
- 14 زر البرمجة h (الساعة)
- 15 زر البرمجة min (الدقيقة)
- 16 الزر prog

الإشراف عليهم عند قيامهم بذلك.  
لا تقم بغمس الجهاز أو سلك التوصيل في الماء مطلقاً.  
احرص على مراقبة الجهاز دائماً أثناء تشغيله!

لا يستخدم إلا إذا لم يكن في التوصيلات أو الجهاز أي أضرار. في حالة حدوث خلل يتم على الفور إخراج قابس الجهاز من مقبس التغذية بالتيار الكهربائي أو فصل التغذية بالجهد الكهربائي.

#### ⚠ خطر حدوث حروق وخطر حدوث حريق!

الاستخدام الخاطئ للجهاز يمكن أن يؤدي إلى حدوث إصابات. أثناء استخدام الجهاز يمكن أن تصل درجة حرارة الأسطح المعرضة للمس إلى درجات عالية جداً. عند مسك مكونات الجهاز والغلاية الزجاجية أثناء تشغيلهم، احرص على مسكهم من المقابض المخصصة لذلك فقط. لا تضع الجهاز على سطح ساخن أو بالقرب منه، مثل صفيحة الموقد. لا تقم أبداً بتغطية سطح الارتكاز الخاص بالغلاية. قد يظل سطح السخان أو لوح التسخين ساخناً لبعض الوقت بعد الاستخدام.

#### ⚠ خطر الاختناق!

يجب عدم السماح لأطفال باللعب بمواد التغليف.

## تعليمات الأمان

برجاء قراءة إرشادات الاستخدام بأكملها بعناية والتعامل مع الجهاز بالأسلوب الموضح فيها، والحفاظ عليها للرجوع إليها عند الحاجة! في حالة قيامكم بإعطاء الجهاز لشخص آخر يرجى منكم تسليمه إرشادات الاستخدام هذه سوياً مع الجهاز. هذا الجهاز معد ومخصص لإعداد الكميات المعتادة للأغراض المنزلية في التطبيقات المنزلية أو التطبيقات غير التجارية أو الاحترافية المشابهة للتطبيقات المنزلية. الاستخدام في التطبيقات المشابهة للتطبيقات المنزلية يشمل على سبيل المثال الاستخدام في المطابخ المخصصة للعاملين في المتاجر أو المكاتب أو المؤسسات الزراعية وغيرها من المؤسسات المهنية، وكذلك الاستخدام من قبل نزلاء البنسيونات والفنادق الصغيرة ومنشآت السكنى المشابهة.

### ⚠ خطر حدوث صدمة كهربائية!

ينبغي توصيل الجهاز فقط بمقبس مركّب بطريقة سليمة ومزود بوصلة تأريض على أن تكون شبكة الكهرباء ذات تيار متردد. تأكد من أن نظام أسلاك الحماية الأرضية الخاص بتركيبات المنزل الكهربائية مركبة وفقاً للوائح المعنية.

يجب عدم توصيل وتشغيل الجهاز إلا وفقاً للبيانات المنصوص عليها في لوحة بيانات الطراز. لا يسمح بإجراء أية أعمال إصلاح، مثل استبدال كبل إمداد بالكهرباء تالف، إلا من قبل خدمة العملاء التابعة لشركتنا، وذلك لتجنب تعريض أشخاص أو أشياء للخطر.

هذا الجهاز يمكن أن يتم استخدامه من قبل أطفال يبلغ عمرهم 8 سنوات أو ما يزيد عن ذلك ومن قبل أشخاص ذوي قدرات بدنية أو حسية أو ذهنية محدودة أو نقص في الخبرة و/أو نقص في المعارف والمعلومات، وذلك عندما يكون جاري الإشراف عليهم أو بعد أن يكون قد تم إعطائهم إرشادات تفصيلية بشأن كيفية الاستخدام الآمن للجهاز وبعد أن يكونوا قد فهموا جيداً الأخطار المترتبة على استخدام الجهاز. يجب الحفاظ على الأطفال الذين يقل عمرهم عن 8 سنوات بعيداً عن الجهاز وعن كبل التوصيل بالكهرباء، ولا يسمح لهم بتشغيل الجهاز. يجب عدم السماح للأطفال بأن يقوموا باللعب بالجهاز. أعمال التنظيف وأعمال صيانة الجهاز التي يتم إجرائها من قبل المستخدم لا يسمح بأن يتم إجرائها من قبل أطفال إلا إذا كانوا يبلغون من العمر 8 سنوات أو أكثر وكان جاري



<b>de Technische Daten</b>	Elektrischer Anschluss (Spannung – Frequenz)	Leistung	
<b>en Technical data</b>	Electrical connection (voltage – frequency)	Output	
<b>fr Caractéristiques techniques</b>	Raccordement électrique (tension – fréquence)	Puissance	
<b>it Dati tecnici</b>	Collegamento elettrico (tensione – frequenza)	Assorbimento	
<b>nl Technische specificaties</b>	Elektrische aansluiting (spanning – frequentie)	Vermogen	
<b>da Tekniske data</b>	Elektrisk tilslutning (spænding – frekvens)	Effekt	
<b>no Tekniske data</b>	Strømkilde (spenning – frekvens)	Effekt	
<b>sv Tekniska data</b>	Elektrisk anslutning (spänning – frekvens)	Effekt	
<b>fi Tekniset tiedot</b>	Verkkoliitäntä (jännite – taajuus)	Teho	
<b>es Datos técnicos</b>	Conexión eléctrica (tensión – frecuencia)	Potencia	
<b>pt Dados técnicos</b>	Ligação eléctrica (tensão – frequência)	Potência	
<b>el Τεχνικά χαρακτηριστικά</b>	Ηλεκτρική σύνδεση (τάση – συχνότητα)	Απορροφούμενη ισχύς	
<b>tr Teknik Veriler</b>	Elektrik Bağlantısı (Gerilim – Frekans)	Çektiği güç	
<b>pl Dane techniczne</b>	Złącze elektryczne (napięcie – częstotliwość)	Moc	
<b>hu Műszaki adatok</b>	Elektromos csatlakozás (feszültség – frekvencia)	Teljesítmény	
<b>bg Технически характеристики</b>	Електрическо свързване (напряжение – честота)	Мощност	
<b>ru Технические характеристики</b>	Параметры электропитания (напряжение – частота)	Мощность	
<b>ar المواصفات الفنية</b>	التوصيل بالكهرباء (الجهد – التردد)	القدرة	
		<b>TC863.</b>	<b>TC865.</b>
	<b>220-240 V – 50/60 Hz</b> <b>220-240 В – 50/60 Гц</b> <b>220-240 فولت – 50 / 60 هرتز</b>	<b>1160 W</b> <b>1160 Вт</b> <b>1160 وات</b>	<b>1100 W</b> <b>1100 Вт</b> <b>1100 وات</b>



## de Entsorgung

Entsorgen Sie die Verpackung umweltgerecht. Dieses Gerät ist entsprechend der europäischen Richtlinie 2012/19/EU über Elektro- und Elektronikaltgeräte (waste electrical and electronic equipment – WEEE) gekennzeichnet. Die Richtlinie gibt den Rahmen für eine EU-weit gültige Rücknahme und Verwertung der Altgeräte vor. Über aktuelle Entsorgungswege bitte beim Fachhändler informieren.

## en Disposal

Dispose of packaging in an environmentally-friendly manner. This appliance is labelled in accordance with European Directive 2012/19/EU concerning used electrical and electronic appliances (waste electrical and electronic equipment – WEEE). The guideline determines the framework for the return and recycling of used appliances as applicable throughout the EU. Please ask your specialist retailer about current disposal facilities.

## fr Mise au rebut

Éliminez l'emballage en respectant l'environnement. Cet appareil est marqué selon la directive européenne 2012/19/UE relative aux appareils électriques et électroniques usagés (waste electrical and electronic equipment – WEEE). La directive définit le cadre pour une reprise et une récupération des appareils usagés applicables dans les pays de la CE. S'informer auprès du revendeur sur la procédure actuelle de recyclage.

## it Smaltimento

Si prega di smaltire le confezioni nel rispetto dell'ambiente. Questo apparecchio dispone di contrassegno ai sensi della direttiva europea 2012/19/UE in materia di apparecchi elettrici ed elettronici (waste electrical and electronic equipment – WEEE). Questa direttiva definisce le norme per la raccolta e il riciclaggio degli apparecchi dismessi valide su tutto il territorio dell'Unione Europea. Informarsi presso il rivenditore specializzato sulle attuali disposizioni per la rottamazione.

## nl Afval

Gooi verpakkingsmateriaal op een milieuvriendelijke manier weg. Dit apparaat is gekenmerkt in overeenstemming met de Europese richtlijn 2012/19/EU betreffende afgedankte elektrische en elektronische apparatuur (waste electrical and electronic equipment – WEEE). De richtlijn geeft het kader aan voor de in de EU geldige terugname en verwerking van oude apparaten. Raadpleeg uw gespecialiseerde handelaar voor de geldende voorschriften inzake afvalverwijdering.

## da Bortskaffelse

Emballagen skal bortskaffes på miljøvenlig vis. Dette apparat er klassificeret iht. det europæiske direktiv 2012/19/EU om affald af elektrisk- og elektronisk udstyr (waste electrical and electronic equipment – WEEE). Dette direktiv angiver rammerne for indlevering og recycling af kasserede apparater gældende for hele EU. Du kan få nærmere informationer om aktuelle muligheder for bortskaffelse i faghandlen.

## no Avfallshåndtering

Vennligst kast innpakningsmaterialet på en miljø- og forskriftsmessig måte. Dette apparatet er klassifisert i henhold til det europeiske direktivet 2012/19/EU om avhending av elektrisk- og elektronisk utstyr (waste electrical and electronic equipment – WEEE). Direktivet angir rammene for innlevering og gjenvinning av innbytteprodukter. Faghandelen kan gi opplysninger om aktuelle avfallsmottak.

## sv Återvinning

Kassera förpackningen på ett miljövänligt sätt. Denna enhet är märkt i enlighet med den europeiska direktivet 2012/19/EU om avfall som utgörs av eller innehåller elektroniska produkter (waste electrical and electronic equipment – WEEE). Direktivet anger ramarna för inom EU giltigt återtagande och korrekt återvinning av uttjänta enheter. Kontakta din faghandel om du vill ha ytterligare information.

## fi Jätehuolto

Hävittä pakkaus ympäristöystävällisesti. Tämän laitteen merkintä perustuu käytettyjä sähkö- ja elektroniikkalaitteita (waste electrical and electronic equipment – WEEE) koskevaan direktiiviin 2012/19/EU. Tämä direktiivi määrittää käytettyjen laitteiden palautus- ja kierrätys-säännökset koko EU:n alueella. Tietoja oikeasta jätehuollosta saa myyjältä tai kunnalliselta jäteneuvojalta.

## es Eliminación

Elimine el embalaje respetando el medio ambiente. Este aparato está marcado con el símbolo de cumplimiento con la Directiva Europea 2012/19/UE relativa a los aparatos eléctricos y electrónicos usados (Residuos de aparatos eléctricos y electrónicos RAEE). La directiva proporciona el marco general válido en todo el ámbito de la Unión Europea para la retirada y la reutilización de los residuos de los aparatos eléctricos y electrónicos. Infórmese sobre las vías de eliminación actuales en su distribuidor.

## pt Eliminação do aparelho

Eliminar a embalagem de forma ecológica. Este aparelho está marcado em conformidade com a Directiva 2012/19/UE relativa aos resíduos de equipamentos eléctricos e electrónicos (waste electrical and electronic equipment – WEEE). A directiva estabelece o quadro para a criação de um sistema de recolha e valorização dos equipamentos usados válido em todos os Estados Membros da União Europeia. Contactar o revendedor especializado para mais informações.

## el Απόσυρση

Απορρίψτε τη συσκευασία με τρόπο φιλικό προς το περιβάλλον. Αυτή η συσκευή χαρακτηρίζεται σύμφωνα με την ευρωπαϊκή οδηγία 2012/19/ΕΕ περί ηλεκτρικών και ηλεκτρονικών συσκευών (waste electrical and electronic equipment – WEEE). Η οδηγία προκαθορίζει τα πλαίσια για μια απόσυρση και αξιοποίηση των παλιών συσκευών με ισχύ σ' όλη την ΕΕ. Για τους τρόπους αποκομιδής που ισχύουν επί του παρόντος, θα σας ενημερώσει ο ειδικός έμπορος.

## tr İmha edilmesi

Ambalajı çevre dostu bir şekilde elden çıkarın. Bu ürün 2012/19/EU sayılı Atık Elektrikli ve Elektronik Ekipmanlar Direktifi'ne göre etiketlenmiştir. Ulusal yönetmelik (Türkiye Resmî Gazetesi No:28300 Tarih: 22.05.2012) Avrupa genelinde geçerli olan, ürünlerin geri toplanması ve geri dönüştürülmesi ile ilgili yapıyı belirtir. Lütfen cihazı aldığınız mağazadan güncel imha etme yolları hakkında bilgi alınız.

## pl Ekologiczna utylizacja

To urządzenie jest oznaczone zgodnie z Dyrektywą Europejską 2012/09/UE oraz polską Ustawą z dnia 29 lipca 2005 r. „O zużyтым sprzęcie elektrycznym i elektronicznym” (Dz.U. z 2005 r. Nr 180, poz. 1495) symbolem przekreślonego kontenera na odpady. Takie oznakowanie informuje, że sprzęt ten, po okresie jego użytkowania nie może być umieszczany łącznie z innymi odpadami pochodzącymi z gospodarstwa domowego. Użytkownik jest zobowiązany do oddania go prowadzącym zbieranie zużytego sprzętu elektrycznego i elektronicznego. Prowadzący zbieranie, w tym lokalne punkty zbiórki, sklepy oraz gminne jednostka, tworzą odpowiedni system umożliwiający oddanie tego sprzętu. Właściciewie postępowanie ze zużyтым sprzętem elektrycznym i elektronicznym przyczynia się do uniknięcia szkodliwych dla zdrowia ludzi i środowiska naturalnego konsekwencji, wynikających z obecności składników niebezpiecznych oraz niewłaściwego składowania i przetwarzania takiego sprzętu.

## hu Ártalmatlanítás

A csomagolást környezetbarát módon ártalmatlanítsa. Ez a készülék az elhasznált villamoság és elektronikai készülékekről szóló 2012/19/EU irányelvnek megfelelő jelölést kapott. Ez az irányelv a már nem használt készülékek visszavételének és hasznosításának EU-szerte érvényes kereteit határozza meg. A jelenleg használatos ártalmatlanítási módokról érdeklődjön a szakkereskedésben.

## ro Aruncare la gunoi

Acest aparat este marcat corespunzător directivei europene 2012/19/CE în privința aparatelor electrice și electronice vechi (waste electrical and electronic equipment – WEEE). Directiva prescrie cadrul pentru o preluare înapoi, valabilă în întreaga UE, și valorificarea aparatelor vechi.

## uk Утилізація

Цей прилад маркіровано згідно положень європейської Директиви 2012/19/EU стосовно електронних та електроприладів, що були у використанні (waste electrical and electronic equipment – WEEE). Директивою визначаються можливості, які є дійсними у межах Європейського союзу, щодо прийняття назад та утилізації бувших у використанні приладів. Про актуальні можливості для видалення можна дізнатися в спеціалізованому магазині.

## bg Отвеждане на уреда като отпадък

Изхвърлете опаковката по екологосъобразен начин. Този уред е обозначен в съответствие с европейската директива 2012/19/EC за стари електрически и електронни уреди (waste electrical and electronic equipment – WEEE). Тази директива регламентира валидните в рамките на ЕС правила за приемане и използване на стари уреди. Моля информирайте се за актуалните начини за отвеждане при специализирания търговец.

## ru Утилизация

Утилизируйте упаковку с использованием экологически безопасных методов. Данный прибор имеет отметку о соответствии европейским нормам 2012/19/EU утилизации электрических и электронных приборов (waste electrical and electronic equipment – WEEE). Данные нормы определяют действующие на территории Евросоюза правила возврата и утилизации старых приборов. Информацию об актуальных возможностях утилизации Вы можете получить в магазине, в котором Вы приобрели прибор.

## kk Қоқысқа тастау

Орам материалдарын қоқысқа тастаудың экологиялық ережелерін сақтаңыз. Бұл құрылғы Электрлік және электрондық құрылғылар туралы 2012/19/EU Еуропалық Директивасына сай тиісті таңбамен белгіленген (waste electrical and electronic equipment – WEEE). Бұл директива құрамында ЕО аумағында қолданылатын қолданыстан шығарылған құрылғыларды өткізу және қоқысқа тастау туралы ұйғарымдар бар. Қоқысқа тастаудың нақты әдістері туралы ақпарат алу үшін сатушымен хабарласыңыз.

## ar

التخلص من الجهاز  
تخلص من عبوة الجهاز بأسلوب يدعم الحفاظ على البيئة. هذا الجهاز مطابق للمواصفة الأوربية 2012/19/المجموعة الاقتصادية الأوروبية الخاصة بالأجهزة الكهربائية والإلكترونية القديمة (waste electrical and electronic equipment – WEEE). وهذه المواصفة تحدد الإطار العام لقواعد تسري في جميع دول الاتحاد الأوربي بخصوص استعادة الأجهزة القديمة وإعادة استغلالها. قومي باستشارة موزعكم المحلي لمعرفة أحدث الأنظمة المتبعة حاليا للتخلص من الأجهزة القديمة.

## de Garantiebedingungen

Für dieses Gerät gelten die von unserer jeweils zuständigen Landesvertretung herausgegebenen Garantiebedingungen des Landes, in dem das Gerät gekauft wurde. Sie können die Garantiebedingungen jederzeit über Ihren Fachhändler, bei dem Sie das Gerät gekauft haben, oder direkt bei unserer Landesvertretung anfordern. Die Garantiebedingungen für Deutschland und die Adressen finden Sie auf den letzten vier Seiten dieses Heftes. Darüber hinaus sind die Garantiebedingungen auch im Internet unter der benannten Webadresse hinterlegt. Für die Inanspruchnahme von Garantieleistungen ist in jedem Fall die Vorlage des Kaufbeleges erforderlich.

Änderungen vorbehalten.

## en Guarantee

The guarantee conditions for this appliance are as defined by our representative in the country in which it is sold. Details regarding these conditions can be obtained from the dealer from whom the appliance was purchased. The bill of sale or receipt must be produced when making any claim under the terms of this guarantee.

Changes reserved.

## fr Garantie

Les conditions de garantie applicables sont celles publiées par notre distributeur dans le pays où a été effectué l'achat. Le revendeur chez qui vous vous êtes procuré l'appareil fournira les modalités de garantie sur simple demande de votre part. En cas de recours en garantie, veuillez toujours vous munir de la preuve d'achat.

Sous réserve de modifications.

## it Condizioni di garanzia

Per questo apparecchio sono valide le condizioni di garanzia pubblicate dal nostro rappresentante nel paese di vendita. Il rivenditore, presso il quale è stato acquistato l'apparecchio, è sempre ben disposto a fornire a richiesta informazioni a proposito. Per l'esercizio del diritto di garanzia è comunque necessario presentare il documento di acquisto.

Con riserva di modifica.

## nl Garantievoorwaarden

Voor dit apparaat gelden de garantievoorwaarden die worden uitgegeven door de vertegenwoordiging van ons bedrijf in het land van aankoop. De leverancier, bij wie u het apparaat heeft gekocht, geeft u hierover graag meer informatie. Om aanspraak te maken op de garantie heeft u altijd uw aankoopbewijs nodig.

Wijzigingen voorbehouden.

## da Garantibetingelser

På dette apparat yder Siemens 2 års reklamationsret. Købsnota skal altid vedlægges ved indsendelse til reparation, hvis denne ønskes udført indenfor retten til reklamation. Medfølger købsnota ikke, vil reparationen altid blive udført mod beregning.

## Indsendelse til reparation

Skulle Deres Siemens apparat gå i stykker, kan det indsendes til vort serviceværksted: BSH Hvidevarer A/S, Telegrafvej 4, 2750 Ballerup, tlf. 44 89 88 10.

Ret til ændringer forbeholdes.

## no Garanti

For dette apparatet gjelder de garantibetingelser som er oppgitt av vår representant i de respektive land. Detaljer om disse garantibetingelsene får du ved å henvende deg til elektrohandelen der du har kjøpt apparatet. Ved krav i forbindelse med garantiytelser, er det i alle fall nødvendig å legge fram kvittering for kjøpet av apparatet.

Det tas forbehold om endringer.

## sv Garantivillkor

I Sverige gäller av EHL antagna konsumentbestämmelser. Den fullständiga texten finns hos din handlare. Spar kvittot.

Rätt till ändringar förbehålls.

## fi Takuu

Tälle laitteen ovat voimassa maahantuojaan myöntämät takuuehdot. Täydelliset takuuehdot saat myyntiliikkeeltä, josta olet ostanut laitteen. Takuutapauksessa on näytettävä ostokuitti.

Oikeus muutoksiin pidätetään.

## es Condiciones de garantía

CONDICIONES DE GARANTIA PAE Siemens se compromete a reparar o reponer de forma gratuita durante un período de 24 meses, a partir de la fecha de compra por el usuario final, las piezas cuyo defecto o falta de funcionamiento obedezca a causas de fabricación, así como la mano de obra necesaria para su reparación, siempre y cuando el aparato sea llevado por el usuario al taller del Servicio Técnico Autorizado por Siemens. En el caso de que el usuario solicitara la visita del Técnico Autorizado a su domicilio para la reparación del aparato, estará obligado el usuario a pagar los gastos del desplazamiento. Esta garantía no incluye: lámparas, cristales, plásticos, ni piezas estéticas, reclamadas después del primer uso, ni averías producidas por causas ajenas a la fabricación o por uso no doméstico. Igualmente no están amparadas por esta garantía las averías o falta de funcionamiento producidas por causas no imputables al aparato (manejo inadecuado del mismo, limpiezas, voltajes e instalación incorrecta) o falta de seguimiento de las instrucciones de funcionamiento y mantenimiento que para cada aparato se incluyen en el folleto de instrucciones.

Para la efectividad de esta garantía es imprescindible acreditar por parte del usuario y ante el Servicio Autorizado de Siemens, la fecha de adquisición mediante el correspondiente FACTURA DE COMPRA que el usuario acompañará con el aparato cuando ante la eventualidad de una avería lo tenga que llevar al Taller Autorizado.

La intervención en el aparato por personal ajeno al Servicio Técnico Autorizado por Siemens, significa la pérdida de garantía. **GUARDE POR TANTO LA FACTURA DE COMPRA.**

Todos nuestros técnicos van provistos del correspondiente carnet avalado por ANFEL (Asociación Nacional de Fabricantes de Electrodomésticos) que le acredita como Servicio Autorizado de Siemens.

Reservado el derecho a cambios y modificaciones sin previo aviso.

#### pt **Garantía**

Para este aparelho vigoram as condições de garantia publicadas pelo nosso representante no país em que o mesmo for adquirido. O representante onde comprou o aparelho poderá dar-lhe mais pormenores sobre este assunto. Para a prestação de qualquer serviço dentro da garantia é, no entanto, necessária a apresentação do documento de compra do aparelho.

Salvo alterações técnicas.

#### el **Όροι εγγύησης**

1. Η Εγγύηση καλής λειτουργίας των προϊόντων μας παρέχεται για χρονικό διάστημα είκοσι τεσσάρων (24) μηνών από την ημερομηνία της πρώτης αγοράς που αναγράφεται στη θεωρημένη απόδειξη αγοράς. Για την παροχή της εγγύησης απαιτείται η επίδειξη της θεωρημένης απόδειξης αγοράς στην οποία αναγράφεται ο τύπος και το μοντέλο του προϊόντος.
2. Η εταιρεία μέσα στα ανωτέρω χρονικά όρια, σε περίπτωση πλημμελούς λειτουργίας της συσκευής, αναλαμβάνει την υποχρέωση της επαναφοράς της σε ομαλή λειτουργία και της αντικατάστασης κάθε τυχόν ελαττωματικού μέρους (πλην των αναλώσιμων και των ευπαθών, όπως τα γυάλινα, λαμπτήρες κλπ). Απαραίτητη προϋπόθεση για να ισχύει η εγγύηση είναι η μη λειτουργία της συσκευής να προέρχεται από την πολυμελή κατασκευή της και όχι επί παραδείγματι από κακή χρήση, λανθασμένη εγκατάσταση, μη τήρηση των οδηγιών χρήσης της συσκευής, ακατάλληλη συντήρηση από πρόσωπα μη εξουσιοδοτημένα από την BSH Οικιακές Συσκευές Α.Β.Ε. ή από εξωγενείς παράγοντες όπως διακοπές ηλεκτρικού ρεύματος ή διαφοροποίησης της τάσης κλπ.
3. Στην περίπτωση που το προϊόν δεν λειτουργεί σωστά λόγω της κατασκευής του και εφόσον η πλημμελής λειτουργία εκδηλώθηκε κατά την περίοδο εγγύησης, το Εξουσιοδοτημένο Σέρβις (η το εξουσιοδοτημένο συνεργείο) της BSH Οικιακές Συσκευές Α.Β.Ε. θα το επισκευάσει με σκοπό τη χρήση για την οποία κατασκευάστηκε, χωρίς να υπάρξει χρέωση για ανταλλακτικά ή την εργασία.

4. Δεν καλύπτονται από την εγγύηση οι χρεώσεις και οι κίνδυνοι που σχετίζονται με τη μεταφορά του προϊόντος προς επισκευή στον μεταπωλητή ή προς το Εξουσιοδοτημένο Σέρβις της BSH Οικιακές Συσκευές Α.Β.Ε.
5. Όλες οι επισκευές της εγγύησης πρέπει να γίνονται από το Εξουσιοδοτημένο Σέρβις (η το εξουσιοδοτημένο συνεργείο) της BSH Οικιακές Συσκευές Α.Β.Ε.
6. Η εγγύηση δεν καλύπτει κανένα προϊόν που χρησιμοποιείται πέραν των προδιαγραφών για τις οποίες κατασκευάστηκε (π.χ. οικιακή χρήση).
7. Η εγγύηση καλής λειτουργίας που παρέχεται από τον κατασκευαστή παύει αν αποκολληθούν, αλλοιωθούν ή τροποποιηθούν με οποιοδήποτε τρόπο οι ταινίες ασφαλείας ή οι ειδικές διακριτικές αυτοκόλλητες ετικέτες επί των οποίων αναγράφεται ο αριθμός σειράς ή η ημερομηνία αγοράς.
8. Η εγγύηση δεν καλύπτει:
  - Επισκευές, μετατροπές ή καθαρισμούς που έλαβαν χώρα σε κέντρο service μη εξουσιοδοτημένο από την BSH Οικιακές Συσκευές Α.Β.Ε.
  - Λάθος χρήση, υπερβολική χρήση, χειρισμό ή λειτουργία του προϊόντος κατά τρόπο μη σύμφωνο με τις οδηγίες που περιέχονται στα εγχειρίδια χρήσης και/ή στα σχετικά έγγραφα χρήσης, συμπεριλαμβανομένων της πλημμελούς φύλαξης της συσκευής, της πτώσης της συσκευής κλπ.
  - Προϊόντα με δυσανάγνωστο αριθμό σειράς.
  - Ζημιές που προκαλούνται ενδεικτικά από αστραπές, νερό ή υγρασία, φωτιά, πόλεμο, δημόσιες αναταραχές, λάθος τάσεις του δικτύου παροχής ρεύματος, ή οποιοδήποτε λόγο που είναι πέραν από τον έλεγχο του κατασκευαστή ή του εξουσιοδοτημένου συνεργείου.
9. Η εγγύηση που προσφέρεται παύει να ισχύει εφόσον η κυριότητα της συσκευής μεταβιβαστεί σε τρίτο πρόσωπο από τον αρχικό αγοραστή το όνομα του οποίου αναγράφεται στο παραστατικό αγοράς της συσκευής.
10. Αντικατάσταση της συσκευής γίνεται μόνο εφόσον δεν είναι δυνατή η επιδιόρθωση της κατόπιν πιστοποίησης της αδυναμίας επισκευής από το Εξουσιοδοτημένο Σέρβις (η το εξουσιοδοτημένο συνεργείο) της BSH Οικιακές Συσκευές Α.Β.Ε.
11. Η κάθε επισκευή ή η αντικατάσταση ελαττωματικού μέρους δεν παρατείνει τον χρόνο εγγύησης του προϊόντος.
12. Εξαρτήματα και υλικά που αντικαθίστανται κατά τη διάρκεια της εγγύησης επιστρέφονται στο συνεργείο.

Με επιφύλαξη για τις όποιες αλλαγές.

## tr Garanti

Bu cihaz için, yurt dışındaki temsilciliklerimizden vermiş olduğumuz garanti şartları geçerlidir. Bu hususta daha detaylı bilgi almak için, cihazı satın aldığınız satıcıya baş vurunuz. Garanti süresi içerisinde bu garantiden yararlanabilmek için, cihazı satın aldığınızı gösteren fişi veya faturayı göstermeniz şarttır.

Değişiklik hakları mahfuzdur.

## Makinenizi daha verimli kullanabilmeniz için:

- Bu cihazlar ev tipi kullanıma uygundur, endüstriyel (sanayi tipi) kullanıma uygun değildir.
- Cihazı sadece tip levhasındaki bilgilere uygun bir şekilde elektrik prizine bağlayıp çalıştırınız.
- Cihazınızı kullanmayacaksanız, düğmesinden kapatıp kaldırınız.

## pl Gwarancja

Dla urządzenia obowiązują warunki gwarancji wydanej przez nasze przedstawicielstwo handlowe w kraju zakupu. Dokładne informacje otrzymacie Państwo w każdej chwili w punkcie handlowym, w którym dokonano zakupu urządzenia. W celu skorzystania z usług gwarancyjnych konieczne jest przedłożenie dowodu kupna urządzenia. Warunki gwarancji regulowane są odpowiednimi przepisami Kodeksu cywilnego oraz Rozporządzeniem Rady Ministrów z dnia 30.05.1995 roku „W sprawie szczególnych warunków zawierania i wykonywania umów rzeczy ruchomych z udziałem konsumentów”.

Zmiany zastrzeżone.

## hu Garanciaiis feltételek

A garanciaiis feltételek a 15/2003. (IX.22.) számú kormányrendelet szabályozza. 72 órán belüli meghibásodás esetén a készüléket a kereskedő kicseréli. Ezután vevőszolgálatunk gondoskodik a lehető legrövidebb időn belüli javításról. A garanciaiis szolgáltatásokat a vásárlásnál kapott, szabályosan kitöltött garanciajeggyel lehet igénybevenni, amely minden egyéb garanciaiis feltételt is részletesen ismerteti. Minőségtanúsítás: A 2/1984. (111.10) BKM-IpM számú rendelete alapján, mint forgalmazó tanúsítjuk, hogy a készülék a vásárlási tájékoztatóban közzölt adatoknak megfelel.

A változtatások jogát fenntartjuk.

## ro Condiții de garanție

Pentru acest aparat sunt valabile condițiile de garanție care au fost publicate de către reprezentanța competentă a țării din care a fost cumpărat aparatul. Puteți solicita oricând condițiile de garanție de la comerciantul dvs. de la care ați cumpărat aparatul, sau le puteți cere direct de la reprezentanța noastră din țară.

Firma își rezervă dreptul de a efectua modificări.

## uk Умови гарантії

Стосовно цього приладу діють умови гарантії, щоб були опубліковані нашим компетентним представництвом в країні, в якій Ви придбали прилад. Ви можете в будь-який час одержати умови гарантії у спеціалізованому магазині, в якому Ви придбали прилад, або безпосередньо в нашому представництві у Вас в країні. Умови гарантії для Німеччини та адреси Ви знайдете на останніх чотирьох сторінках цієї брошури. Крім того, умови гарантії розміщені також і в Інтернеті за зазначеною адресою. Для користування гарантійними послугами необхідно в будь-якому випадку показати квитанцію про оплату.

Можливі зміни.

## bg Гаранция

За този уред са валидни условията за гаранция, които са издадени от нашите представителства в съответната страна. Подробности ще Ви даде Вашия търговец, откъдето сте закупили уреда, по всяко време при запитване то Ваша страна. При използване на гаранцията на уреда е необходимо във всеки случай да представите бележката за покупката.

Запазваме си правото на промени.

## ru Условия гарантийного обслуживания

Получить исчерпывающую информацию об условиях гарантийного обслуживания Вы можете в Вашем ближайшем авторизованном сервисном центре, или в сервисном центре от производителя ООО «БСХ Бытовая техника», или в сопроводительной документации.

Мы оставляем за собой право на внесение изменений.

## kk Кепілдік

Осы құрылғының кепілдік шарттары біздің өкіл арқылы құрылғы сатылатын елде анықталады. Осы шарттарға қатысты толық мәліметтерді құрылғыны сатып алған делдалдан білуге болады. Есеп-шот немесе түбіртек осы кепілдік шарттары бойынша шағымданғанда көрсетіледі.

Өзгерістер сақталды.

## ar

شروط الضمان  
يتم تحديد شروط الضمان لهذا الجهاز من قبل ممثلنا في الدولة التي يتم فيها بيع الجهاز.  
يمكنك الحصول على تفاصيل هذه الشروط من قبل الموزع الذي اشترت منه الجهاز. يرجى إحضار فاتورة أو إيصال الشراء في حال أصاب جهازك أي طارئ يغطيه الضمان.

نحتفظ بحقنا في إجراء أية تعديلات.



## Kundendienst – Customer Service

### DE Deutschland, Germany

BSH Hausgeräte Service GmbH  
Zentralwerkstatt für kleine  
Hausgeräte  
Trautskirchener Strasse 6-8  
90431 Nürnberg  
Online Auftragsstatus, Filterbeutel-  
Konfigurator und viele weitere  
Infos unter:  
[www.siemens-home.de](http://www.siemens-home.de)

Reparaturservice, Ersatzteile &  
Zubehör, Produkt-Informationen:  
Tel.: 0911 70 440 044  
[mailto:cp-servicecenter@  
bshg.com](mailto:cp-servicecenter@bshg.com)  
Wir sind an 365 Tagen rund um die Uhr  
erreichbar..

### AE United Arab Emirates, الإمارات العربية المتحدة

BSH Home Appliances FZE  
Round About 13,  
Plot Nr MO-0532A  
Jebel Ali Free Zone – Dubai  
Tel.: 04 881 4401  
<mailto:service.uae@bshg.com>  
[www.siemens-home.com/ae](http://www.siemens-home.com/ae)

### AL Republika e Shqiperise, Albania

AERTECH SH.P.K.  
Rruga Qemal Stafa  
Pallati i ri perball Prokuroris se  
Pergjithshme  
Hyrja C Kati 10  
Tirana  
Tel.: 066 206 47 94  
<mailto:g.volina@aertech.al>

### AT Österreich, Austria

BSH Hausgeräte  
Gesellschaft mbH  
Werkkundendienst  
für Hausgeräte  
Quellenstrasse 2  
1100 Wien  
Tel.: 0810 550 522\*  
Fax: 01 605 75 51 212  
[mailto:vie-stoerungsannahme@  
bshg.com](mailto:vie-stoerungsannahme@bshg.com)  
Hotline für Espresso-Geräte  
zum Regionaltarif  
Tel.: 0810 700 400\*  
[www.siemens-home.at](http://www.siemens-home.at)  
\*innerhalb Österreichs zum Regionaltarif

### AU Australia

BSH Home Appliances Pty. Ltd.  
7-9 Arco Lane  
HEATHERTON, Victoria 3202  
Tel.: 1300 368 339  
<mailto:bshau-as@bshg.com>  
[www.siemens-home.com.au](http://www.siemens-home.com.au)

### BA Bosnia-Herzegovina, Bosna i Hercegovina

"HIGH" d.o.o.  
Gradačacka 29b  
71000 Sarajevo  
Info-Line: 061 10 09 05  
Fax: 033 21 35 13  
<mailto:delicnanda@hotmail.com>

### BE Belgique, België, Belgium

BSH Home Appliances S.A.  
Avenue du Laerbeek 74  
Laarbeeklaan 74  
1090 Bruxelles – Brussel  
Tel.: 070 222 142  
Fax: 024 757 292  
<mailto:bru-repairs@bshg.com>  
[www.siemens-home.be](http://www.siemens-home.be)

### BG Bulgaria

BSH Domakinski Uredi  
Bulgaria EOOD  
115K Tsarigradsko Chausse Blvd.  
European Trade Center Building,  
5th floor  
1784 Sofia  
Tel.: 02 892 90 47  
Fax: 02 878 79 72  
[mailto:informacia.servis-bg@  
bshg.com](mailto:informacia.servis-bg@bshg.com)  
[www.siemens-home.bg](http://www.siemens-home.bg)

### BH Bahrain, مملكة البحرين

Khalalif Est.  
P.O. Box 5111  
Manama  
Tel.: 01 7400 553  
<mailto:service@khalalifat.com>

### BY Belarus, Беларусь

ООО "БСХ Бытовая техника"  
тел.: 495 737 2962  
<mailto:mok-kdhl@bshg.com>

### CH Schweiz, Suisse, Svizzera, Switzerland

BSH Hausgeräte AG  
Werkkundendienst für Hausgeräte  
Fahrweidstrasse 80  
8954 Geroldswil  
[mailto:ch-info.hausgeraete@  
bshg.com](mailto:ch-info.hausgeraete@bshg.com)  
Service Tel.: 0848 840 040  
Service Fax: 0848 840 041  
<mailto:ch-reparatur@bshg.com>  
Ersatzteile Tel.: 0848 880 080  
Ersatzteile Fax: 0848 880 081  
<mailto:ch-ersatzteil@bshg.com>  
[www.siemens-home.com](http://www.siemens-home.com)

### CY Cyprus, Κύπρος

BSH Ikiakes Syskeves-Service  
39, Arh. Makaariou III Str.  
2407 Egomi/Nikosia (Lefkosia)  
Tel.: 7777 8007  
Fax: 022 65 81 28  
[mailto:bsh.service.cyprus@  
cytanet.com.cy](mailto:bsh.service.cyprus@cytanet.com.cy)

### CZ Česká Republika, Czech Republic

BSH domácí spotřebiče s.r.o.  
Firemní servis domácích  
spotřebičů  
Pekařská 10b  
155 00 Praha 5  
Tel.: 0251 095 546  
Fax: 0251 095 549  
[www.siemens-home.com/cz](http://www.siemens-home.com/cz)

### DK Danmark, Denmark

BSH Hvidevarer A/S  
Telegrafvej 4  
2750 Ballerup  
Tel.: 44 89 89 85  
Fax: 44 89 89 86  
<mailto:BSH-Service.dk@BSHG.com>  
[www.siemens-home.dk](http://www.siemens-home.dk)

### EE Eesti, Estonia

SIMSON OÜ  
RAUA 55  
10152 Tallinn  
Tel.: 0627 8730  
Fax: 0627 8733  
<mailto:teenindus@simson.ee>

### ES España, Spain

BSH Electrodomésticos  
España S.A.  
Servicio Oficial del Fabricante  
Parque Empresarial PLAZA,  
C/ Manfredonia, 6  
50197 Zaragoza  
Tel.: 976 305 714  
Fax: 976 578 425  
<mailto:CAU-Siemens@bshg.com>  
[www.siemens-home.es](http://www.siemens-home.es)



**FI Suomi, Finland**

BSH Kodinkoneet Oy  
Itälahdenkatu 18 A  
PL 123  
00201 Helsinki  
Tel.: 0207 510 700  
Fax: 0207 510 780  
mailto:Siemens-Service-FI@  
bshg.com

www.siemens-home.fi  
Lankapuhelimesta 8,28 snt/puhelu  
+ 7 snt/min (alv 24%)  
Matkapuhelimesta 8,28 snt/puhelu  
+ 17 snt/min (alv 24%)

**FR France**

BSH Electroménager S.A.S.  
50 rue Ardoin – BP 47  
93401 Saint-Ouen cedex  
Service interventions à domicile:  
01 40 10 12 00  
Service Consommateurs:  
0 892 698 110 (0,34 € TTC/mn)  
mailto:soa-siemens-conso@  
bshg.com

Service Pièces Détachées et  
Accessoires:  
0 892 698 009 (0,34 € TTC/mn)  
mailto:soa-siemens-conso@  
bshg.com  
www.siemens-home.fr

**GB Great Britain**

BSH Home Appliances Ltd.  
Grand Union House  
Old Wolverton Road  
Wolverton  
Milton Keynes MK12 5PT  
To arrange an engineer visit, to  
order spare parts and accessories  
or for product advice please visit:  
www.siemens-home.co.uk  
or call  
Tel.: 0344 892 8999\*

\*Calls are charged at the basic rate, please  
check with your telephone service provider  
for exact charges

**GR Greece, Ελλάς**

BSH Ikiakes Siskeves A.B.E.  
Central Branch Service  
17 km E.O. Athinon-Lamias &  
Potamou 20  
14564 Kifisia  
Πανελλήνιο τηλέφωνο: 181 82  
(Ασπική χρέωση)  
www.siemens-home.gr

**HK Hong Kong, 香港**

BSH Home Appliances Limited  
Unit 1 & 2, 3rd Floor  
North Block, Skyway House  
3 Sham Mong Road  
Tai Kok Tsui, Kowloon  
Hong Kong  
Tel.: 2565 6151  
Fax: 2565 6681  
mailto:siemens.hk.service@  
bshg.com  
www.siemens-home.com.hk

**HR Hrvatska, Croatia**

BSH kućni uređaji d.o.o.  
Kneza Branimira 22  
10000 Zagreb  
Tel.: 01 640 36 09  
Fax: 01 640 36 03  
mailto:informacije.servis-hr@  
bshg.com  
www.siemens-home.com/hr

**HU Magyarország, Hungary**

BSH Háztartási Készülék  
Kereskedelmi Kft.  
Háztartási gépek márkaszervize  
Királyhágó tér 8-9.  
1126 Budapest

Hibabejelentés  
Tel.: +361 489 5461  
Fax: +361 201 8786  
mailto:hibabejelentes@bsh.hu  
Alkatrészrendelés  
Tel.: +361 489 5463  
Fax: +361 201 8786  
mailto:alkatreszrendeles@bsh.hu  
www.siemens-home.com/hu

**IE Republic of Ireland**

BSH Home Appliances Ltd.  
Unit F4, Ballymount Drive  
Ballymount Industrial Estate  
Walkinstown  
Dublin 12  
Service Requests, Spares and  
Accessories  
Tel.: 01450 2655\*  
Fax: 01450 2520  
www.siemens-home.com/ie  
\*0.03 € per minute at peak.  
Off peak 0.0088 € per minute

**IL Israel, ישראל**

C/S/B Home Appliance Ltd.  
Uliel Building  
2, Hamelacha St.  
Industrial Park North  
71293 Lod  
Tel.: 08 9777 222  
Fax: 08 9777 245  
mailto:csb-serv@zahav.net.il  
www.siemens-home.co.il

**IN India, Bhārat, भारत**

BSH Household Appliances  
Mfg. Pvt. Ltd.  
Arena House, 2nd Floor, Main Bldg,  
Plot No. 103, Road No. 12,  
MIDC, Andheri East  
Mumbai 400 093  
Tel.: 022 6751 8080  
www.siemens-home.com/in

**IS Iceland**

Smith & Norland hf.  
Noatuni 4  
105 Reykjavik  
Tel.: 0520 3000  
Fax: 0520 3011  
www.sminor.is

**IT Italia, Italy**

BSH Elettrodomestici S.p.A.  
Via. M. Nizzoli 1  
20147 Milano (MI)  
Numero verde 800 018346  
mailto:info@  
siemens-elettrodomestici.it  
www.siemens-home.com/it

**KZ Kazakhstan, Қазақстан**

IP Turebekov Yerzhan  
Nurmanovich  
Jangeldina str. 15  
Shimkent 160018  
Tel.: 0252 31 00 06  
mailto:evrika\_kz@mail.ru

**LB Lebanon, لبنان**

Tehaco s.a.r.l  
Boulevard Dora 4043 Beyrouth  
P.O. Box 90449  
Jdeideh 1202 2040  
Tel.: 01 255 211  
mailto:Info@Teheni-Hana.com

**LT Lietuva, Lithuania**

Baltic Continent Ltd.  
Lukšio g. 23  
09132 Vilnius  
Tel.: 05 274 1788  
Fax: 05 274 1765  
mailto:info@balticcontinent.lt  
www.balticcontinent.lt

**LU Luxembourg**

BSH électroménagers S.A.  
13-15, ZI Breedeweweus  
1259 Senningerberg  
Tel.: 26349 300  
Fax: 26349 315  
mailto:  
lux-service.electromanager@  
bshg.com  
www.siemens-home.com/lu

**LV Latvija, Latvia**

General Serviss Limited  
Bullu street 70c  
1067 Riga  
Tel.: 07 42 41 37  
mailto:bt@olimpeks.lv  
Elkor Serviss  
Brivibas gatve 201  
1039 Riga  
Tel.: 067 0705 20; -36  
mailto:domoservice@elkor.lv  
www.serviscentrs.lv

**MD Moldova**

S.R.L. „Rialto-Studio“  
ул. Щусева 98  
2012 Кишинев  
тел./факс: 022 23 81 80

**MK Macedonia, Македонија**

GORENEC

Jane Sandanski 69 lok. 3

1000 Skopje

Tel.: 022 454 600

Mobil: 070 697 463

mailto:gorenec@yahoo.com

**MT Malta**

Aplan Limited

The Atrium

Mriehel by Pass

BKR3000 Birkirkara

Tel.: 025 495 122

Fax: 021 480 598

mailto:lapap@aplan.com.mt

**NL Nederland, Netherlands**

BSH Huishoudapparaten B.V.

Taurusavenue 36

2132 LS Hoofddorp

Storingsmelding:

Tel.: 088 424 4020

Fax: 088 424 4845

mailto:siemens-contactcenter@

bshg.com

Onderdelenverkoop:

Tel.: 088 424 4020

Fax: 088 424 4801

mailto:siemens-onderdelen@

bshg.com

www.siemens-home.nl

**NO Norge, Norway**

BSH Husholdningsapparater A/S

Grensesvingen 9

0661 Oslo

Tel.: 22 66 06 46

Fax: 22 66 05 55

mailto:Siemens-Service-NO@

bshg.com

www.siemens-home.no

**NZ New Zealand**

BSH Home Appliances Ltd.

Unit F 2, 4 Orbit Drive

Mairangi Bay

Auckland 0632

Tel.: 09 477 0492

Fax: 09 477 2647

mailto:bshnz-cs@bshg.com

**PL Polska, Poland**

BSH Sprzęt Gospodarstwa

Domowego sp. z o.o.

Al. Jerozolimskie 183

02-222 Warszawa

Centrala Serwisu:

Tel.: 801 191 534

Fax: 022 572 7709

mailto:Serwis.Fabryczny@

bshg.com

www.siemens-home.pl

**PT Portugal**

BSHP Electrodomésticos, Lda.

Rua Alto do Montijo, nº 15

2790-012 Carnaxide

Tel.: 21 4250 720

Fax: 214 250 701

mailto:

siemens.electrodomesticos.pt@

bshg.com

www.siemens-home.com/pt

**RO România, Romania**

BSH Electrocasnice srl.

Sos. Bucuresti-Ploiesti,

nr. 19-21, sect.1

13682 Bucuresti

Tel.: 021 203 9748

Fax: 021 203 9733

mailto:service.romania@bshg.com

www.siemens-home.com/ro

**RU Russia, Россия**

ООО "БСХ Бытовая техника"

Сервис от производителя

Малая Калужская 19/1

119071 Москва

тел.: 495 737 2962

mailto:mok-kdhl@bshg.com

www.siemens-home.com

**SE Sverige, Sweden**

BSH Home Appliances AB

Landsvägen 32

169 29 Solna

Tel.: 0771 11 22 77 local rate

mailto:Siemens-Service-SE@

bshg.com

www.siemens-home.se

**SG Singapore, 新加坡**

BSH Home Appliances Pte. Ltd.

TECHPLACE I and

Mo Kio Avenue 10

Block 4012 #01-01

569628 Singapore

Tel.: 6751 5000

Fax: 6751 5005

mailto:bshsgp.service@bshg.com

**SI Slovenija, Slovenia**

BSH Hišni aparati d.o.o.

Litostrajska 48

1000 Ljubljana

Tel.: 01 583 07 00

Fax: 01 583 08 89

mailto:informacije.servis@

bshg.com

www.siemens-home.si

**SK Slovensko, Slovakia**

BSH domácí spotřebiče s.r.o.

Organizačná zložka Bratislava

Galvaniho 17/C

821 04 Bratislava

Tel.: 02 4445 2041

mailto:opravy@bshg.com

www.siemens-home.com/sk

**TR Türkiye, Turkey**

BSH Ev Aletleri Sanayi

ve Ticaret A.S.

Fatih Sultan Mehmet Mahallesi

Balkan Caddesi No: 51

34771 Ümraniye, Istanbul

Tel.: 0 216 444 6688\*

Fax: 0 216 528 9188

mailto:careline.turkey@bshg.com

www.siemens-home.com/tr

\*Çağrı merkezini sabit hatlardan aramanın bedeli şehir içi ücretlendirme, Cep telefonlarından ise kullanılan tarifeyle göre değişiklik göstermektedir

**UA Ukraine, Україна**

ТОВ "БСХ Побутова Техніка"

тел.: 044 4902095

mailto:bsh-service.ua@bshg.com

www.siemens-home.com.ua

**US United States of America**

BSH Home Appliances Corporation

1901 Main Street, Suite 600

Irvine, CA, 92614

Tel.: 866 447 4363 toll-free

Fax: 949 437 7000

mailto:siemens-usa-questions@

bshg.com

www.siemens-home.com

**XK Kosovo**

NTP GAMA

Rruga Mag Prishtine-Ferizaj

70000 Ferizaj

Tel.: 0290 321 434

mailto:a\_service@

gama-electronics.com

**XS Srbija, Serbia**

BSH Kućni aparati d.o.o.

Milutina Milankovića 11<sup>a</sup>

11070 Novi Beograd

Tel.: 011 205 23 97

Fax: 011 205 23 89

mailto:informacije.servis-sr@

bshg.com

www.siemens-home.rs

**ZA South Africa**

BSH Home Appliances (Pty) Ltd.

15th Road Randjespark

Private Bag X36, Randjespark

1685 Midrand – Johannesburg

Tel.: 086 002 6724

Fax: 086 617 1780

mailto:applianceserviceza@

bshg.com

www.siemens-home.com

# Garantiebedingungen

## DEUTSCHLAND (DE)

# Siemens Info Line

(Mo-Fr: 8.00-18.00 Uhr erreichbar)

Für Produktinformationen sowie Anwendungs- und Bedienungsfragen zu **kleinen Hausgeräten**:

**Tel.: 0911 70 440 044** oder unter  
**siemens-info-line@bshg.com**

Für dieses Gerät leisten wir Garantie gemäß nachstehenden Bedingungen:

Nur für Deutschland gültig!

1. Wir beheben unentgeltlich nach Maßgabe der folgenden Bedingungen (Nr. 2–6) Mängel am Gerät, die nachweislich auf einem Material- und/oder Herstellungsfehler beruhen, wenn sie uns unverzüglich nach Feststellung und innerhalb von 24 Monaten nach Lieferung an den Erstendabnehmer gemeldet werden. Zeigt sich der Mangel innerhalb von 6 Monaten ab Lieferung, wird vermutet, dass es sich um einen Material- oder Herstellungsfehler handelt.

2. Die Garantie erstreckt sich nicht auf leicht zerbrechliche Teile wie z. B. Glas oder Kunststoff bzw. Glühlampen.

Eine Garantiepflicht wird nicht ausgelöst durch geringfügige Abweichungen von der Soll-Beschaffenheit, die für Wert und Gebrauchstauglichkeit des Gerätes unerheblich sind, oder durch Schäden aus chemischen und elektrochemischen Einwirkungen von Wasser, sowie allgemein aus anomalen Umweltbedingungen oder sachfremden Betriebsbedingungen oder wenn das Gerät sonst mit ungeeigneten Stoffen in Berührung gekommen ist. Ebenso kann keine Garantie übernommen werden, wenn die Mängel am Gerät auf Transportschäden, die nicht von uns zu vertreten sind, nicht fachgerechte Installation und Montage, Fehlgebrauch, eine nicht haushaltsübliche Nutzung, mangelnde Pflege oder Nichtbeachtung von Bedienungs- oder Montagehinweisen zurückzuführen sind.

Der Garantieanspruch erlischt, wenn Reparaturen oder Eingriffe von Personen vorgenommen werden, die hierzu von uns nicht ermächtigt sind, oder wenn unsere Geräte mit Ersatzteilen, Ergänzungs- oder Zubehörteilen versehen werden, die keine Originalteile sind und dadurch ein Defekt verursacht wird.

3. Die Garantieleistung erfolgt in der Weise, dass mangelhafte Teile nach unserer Wahl unentgeltlich instandgesetzt oder durch einwandfreie Teile ersetzt werden.

Geräte, die zumutbar (z. B. im PKW) transportiert werden können, und für die unter Bezugnahme auf diese Garantie eine Garantieleistung beansprucht wird, sind unserer nächstgelegenen Kundendienststelle oder unserem Vertragskundendienst zu übergeben oder zuzusenden. Instandsetzungen am Aufstellungsort können nur für stationär betriebene (feststehende) Geräte verlangt werden.

Es ist jeweils der Kaufbeleg mit Kauf- und/oder Lieferdatum vorzulegen. Ersetzte Teile gehen in unser Eigentum über.

4. Sofern die Nachbesserung von uns abgelehnt wird oder fehlschlägt, wird innerhalb der oben genannten Garantiezeit auf Wunsch des Endabnehmers kostenfrei gleichwertiger Ersatz geliefert.

5. Garantieleistungen bewirken weder eine Verlängerung der Garantiefrist, noch setzen sie eine neue Garantiefrist in Lauf. Die Garantiefrist für eingebaute Ersatzteile endet mit der Garantiefrist für das ganze Gerät.

6. Weitergehende oder andere Ansprüche, insbesondere solche auf Ersatz außerhalb des Gerätes entstandener Schäden sind – soweit eine Haftung nicht zwingend gesetzlich angeordnet ist – ausgeschlossen.

Diese Garantiebedingungen gelten für in Deutschland gekaufte Geräte. Werden Geräte ins Ausland verbracht, die die technischen Voraussetzungen (z. B. Spannung, Frequenz, Gasarten, etc.) für das entsprechende Land aufweisen und die für die jeweiligen Klima- und Umweltbedingungen geeignet sind, gelten diese Garantiebedingungen auch, soweit wir in dem entsprechenden Land ein Kundendienstnetz haben. Für im Ausland gekaufte Geräte gelten die von unserer jeweils zuständigen Landesvertretung herausgegebenen Garantiebedingungen. Diese können Sie über Ihren Fachhändler, bei dem Sie das Gerät gekauft haben, oder direkt bei unserer Landesvertretung anfordern.

### **Beachten Sie unser weiteres Kundendienst-Angebot:**

Auch nach Ablauf der Garantie stehen Ihnen unser Werkskundendienst und unsere Servicepartner zur Verfügung.

**BSH Hausgeräte GmbH**  
**Carl-Wery-Straße 34**  
**81739 München, GERMANY**

BSH Hausgeräte GmbH  
Carl-Wery-Straße 34  
81739 München, GERMANY

**Reparaturauftrag und Beratung bei Störungen**

D 0911 70 440 044

A 0810 550 522

CH 0848 840 040

Die Kontaktdaten aller Länder finden Sie im  
beiliegenden Kundendienst-Verzeichnis.

[www.siemens-home.com](http://www.siemens-home.com)



9001039075

941211