



Security Tech Germany

Smartvest



Manual de instrucciones

En la página de Internet encontrará indicaciones importantes y preguntas frecuentes sobre este y muchos otros productos

www.abus.com

Versión 1.2

*Traducción española del manual de instrucciones original alemán.
Guardar para futuras consultas.*



Introducción

Estimado cliente:

Le agradecemos la compra de este producto.

Este dispositivo cumple los requisitos establecidos en las directivas vigentes de la UE. Si desea solicitar la declaración de conformidad, diríjase a:

ABUS Security-Center GmbH & Co. KG
Linker Kreuthweg 5
86444 Affing
GERMANY

Para conservar este estado y garantizar un funcionamiento exento de peligros, debe tener en cuenta lo expuesto en este manual de instrucciones.

Antes de poner en funcionamiento el producto, lea todo el manual de instrucciones y respete todas las indicaciones de utilización y seguridad.

Todos los nombres de empresas y denominaciones de producto son marcas registradas del correspondiente propietario. Todos los derechos reservados.

Si tiene alguna pregunta, diríjase a su instalador o a su distribuidor especializado.





Exoneración de responsabilidad

Este manual de instrucciones ha sido elaborado muy detalladamente. Si, a pesar de ello, usted advirtiera omisiones o imprecisiones, comuníquenoslo por escrito a la dirección indicada anteriormente.

ABUS Security-Center GmbH no asume ningún tipo de responsabilidad por los fallos técnicos ni tipográficos y se reserva el derecho a realizar modificaciones en el producto y en los manuales de instrucciones sin previo aviso.

ABUS Security-Center no se hace responsable de los daños que se deriven directa o indirectamente del equipamiento, las prestaciones y el empleo de este producto. No se concede garantía alguna por el contenido de esta documentación.

Explicación de los símbolos

| | |
|---|---|
|  | El símbolo con un rayo dentro de un triángulo se utiliza para advertir de un peligro para la integridad física debido, por ejemplo, a una descarga eléctrica. |
|  | Un signo de admiración dentro de un triángulo señala una indicación importante del manual de instrucciones, que es imprescindible tener en cuenta. |
|  | Este símbolo señala consejos e indicaciones útiles para el manejo. |

Enumeraciones

| | |
|------------------|--|
| 1. ... 2. ... | Enumeraciones con un orden fijo establecido en el texto o en la indicación de advertencia. |
| • ... • ... | Enumeraciones sin un orden fijo establecido en el texto o en la indicación de advertencia. |

Uso adecuado

Utilice el dispositivo únicamente para la finalidad para la que ha sido concebido y fabricado. Cualquier otro uso se considera inadecuado.



Este dispositivo solo se puede utilizar para el siguiente fin o fines:

- El sistema de alarma inalámbrico Smartvest permite la entrada sin complicaciones a un hogar moderno con una seguridad integral fiable combinada con atractivas funciones domóticas. La central Smartvest conecta hasta 32 componentes inalámbricos y hasta 4 cámaras IP mediante la aplicación gratuita. La aplicación gratuita permite el acceso global a la central. En caso de alarma, la central cuenta con una sirena de alto volumen integrada de 90 db y puede notificar de forma paralela con notificaciones push mediante aplicación y correo electrónico.

Indicaciones importantes de seguridad

General

Antes de utilizar por primera vez el dispositivo, lea atentamente las siguientes instrucciones y respete todas las advertencias, aunque esté familiarizado con el uso de dispositivos electrónicos.

| | |
|---|---|
|  | En caso de daños provocados por no haber respetado las indicaciones expuestas en el manual de instrucciones, se extingue el derecho de garantía. No nos hacemos responsables de los daños resultantes. |
|  | No nos hacemos responsables de los daños personales o materiales provocados por una utilización incorrecta o por no haber respetado las indicaciones de seguridad. En tales casos se anula el derecho de garantía. |

Guarde bien este manual para futuras consultas.

Si vende o regala el dispositivo a terceros, entregue también estas instrucciones.

Las siguientes indicaciones de seguridad y peligro están destinadas no solo a proteger su salud y seguridad, sino también la integridad del dispositivo. Lea atentamente los siguientes puntos:

Alimentación de corriente

- Conecte este aparato solo a fuentes de alimentación que suministren la tensión de red indicada en la placa de características. Si no está seguro de cuál es la tensión de red, pregunte a la empresa distribuidora de electricidad.
- Desenchufe el dispositivo de la red de alimentación antes de llevar a cabo trabajos de mantenimiento o instalación
- Para desconectar completamente el dispositivo de la red, hay que desenchufarlo de la toma de corriente.
- Para excluir totalmente el peligro de incendio, por regla general se ha de desenchufar el dispositivo de la toma de corriente cuando no se vaya a utilizar durante un periodo de tiempo prolongado.

Sobrecarga/sobretensión

- Desenchufe el dispositivo de la red eléctrica cuando vaya a haber temporal o tormenta con peligro de descarga de rayos o conecte el dispositivo a un sistema de alimentación ininterrumpida.
- Evite la sobrecarga en cajas de enchufe, cables alargadores y adaptadores, ya que esto puede provocar un incendio o una descarga eléctrica.

Cables

- Tome siempre los cables por la clavija y no tire del cable
- No tome nunca el cable con las manos mojadas, ya que se podría producir un cortocircuito o una descarga eléctrica.
- No coloque el dispositivo, muebles ni ningún otro objeto pesado sobre los cables y cerciórese de que no queden doblados, sobre todo en la parte de la clavija y en las bases de conexión
- No haga nunca nudos en los cables ni los ate junto con otros cables.
- Se deben tender todos los cables de tal forma que nadie los pueda pisar ni tropezar con ellos.
- Un cable de red estropeado puede provocar un incendio o una descarga eléctrica. Compruebe de vez en cuando el cable de red.
- No modifique ni manipule el cable de red ni el enchufe de red.
- No utilice ningún adaptador de enchufe ni cable alargador que no respondan a las normas de seguridad vigentes y no realice ninguna modificación en los cables de corriente ni de red.

Niños

- Impida que los dispositivos eléctricos puedan llegar a manos de los niños. No deje nunca que los niños utilicen dispositivos eléctricos sin vigilancia. Los niños no son siempre conscientes de los posibles peligros. El atragantamiento con piezas pequeñas podría provocar la muerte.
- Mantenga también apartadas de los niños las láminas de plástico del embalaje, pues podrían asfixiarse con ellas.
- Este dispositivo no debe llegar a manos de los niños. Un uso inadecuado podría hacer saltar las piezas con resorte y provocar lesiones a los niños (por ejemplo, en los ojos).

Lugar de instalación/entorno de funcionamiento

Instale o monte el Smartvest sobre una superficie firme y llana o sobre la pared, y no coloque ningún objeto pesado sobre el dispositivo.

Asegúrese de que se garantice en todo momento una ventilación suficiente (no coloque el Smartvest en estanterías, sobre una alfombra gruesa, sobre una cama, ni en ningún lugar donde las ranuras de ventilación puedan quedar tapadas, y deje una distancia mínima de 10 cm por todos los lados).

El Smartvest no está diseñado para su funcionamiento en salas con temperatura o humedad del aire altas (por ejemplo, en cuartos de baño), ni en lugares muy expuestos al polvo.

En el caso de aquellos componentes que únicamente sean apropiados para su uso en interiores, procure que

- Los componentes no queden expuestos a la influencia de ninguna fuente de calor (por ejemplo, calefacción).
- No incida directamente luz solar ni artificial en los componentes.
- No haya fuentes de calor que puedan provocar un incendio (por ejemplo, una vela encendida) sobre o junto a los componentes.
- No se puedan producir salpicaduras de agua sobre el dispositivo.
- Los componentes no se utilicen cerca del agua y, sobre todo, no se sumerjan jamás en agua (no coloque objetos con agua, como jarrones o bebidas, sobre el aparato o junto a él).
- Los componentes no queden expuestos a oscilaciones bruscas de temperatura, ya que se condensaría la humedad del aire y ello podría provocar cortocircuitos.

En el caso de aquellos componentes que sean adecuados para su uso en interiores y en exteriores, procure que

- Los componentes no estén expuestos a sacudidas o vibraciones excesivas.
- Los componentes no estén en las inmediaciones de campos magnéticos (por ejemplo, altavoces).
- No entren en contacto con líquidos agresivos.
- No penetre ningún cuerpo extraño.
- Se cumplan la temperatura de servicio y la humedad del aire en el lugar de servicio de los componentes.

Para el correcto montaje y el cumplimiento del entorno de funcionamiento de los componentes, consulte la guía rápida, los datos técnicos y las instrucciones de montaje del capítulo 3.

Pila

Todos los componentes del Smartvest, a excepción del enchufe inalámbrico, pueden o deben alimentarse mediante pila. Para garantizar una larga vida útil y evitar incendios y lesiones, tenga en cuenta las siguientes indicaciones:

- No tire la pila a la basura doméstica.
- La pila no se debe exponer directamente a ninguna fuente de calor ni a la radiación solar, ni se debe guardar en un lugar con una temperatura elevada.
- La pila no debe quemarse.
- La pila no debe entrar en contacto con agua.
- La pila no debe desarmarse, pincharse ni dañarse.
- Los contactos de las pilas no deben hacer cortocircuito.
- La pila no debe caer en manos de niños.
- La pila no puede recargarse.

Desembalaje

Manipule el dispositivo con extremo cuidado al desembalarlo.

Los embalajes y utensilios de embalaje son reciclables y se deben gestionar de forma que se puedan volver a utilizar.

Recomendamos:

Introducir en el contenedor que corresponda el papel, cartón y cartón ondulado por un lado, y los materiales plásticos por otro.

Si en su distrito no se dispone de tales contenedores, podrá desechar el material de embalaje en la basura doméstica.

| | |
|---|--|
|  | <p>Advertencia</p> <p>Si el embalaje original presenta algún desperfecto, compruebe el dispositivo. En caso de que detecte algún daño en el dispositivo, devuélvalo en el embalaje original e informe al servicio de reparto.</p> |
|---|--|

Puesta en funcionamiento

Tenga en cuenta las indicaciones de seguridad y de utilización antes de la primera puesta en funcionamiento.

| | |
|--|---|
|  | <p>Advertencia</p> <p>Trabajar de manera no profesional o inadecuada en la red eléctrica o en las instalaciones de viviendas supone un peligro para usted y para otras personas.</p> <p>Tienda los cables de las instalaciones de tal forma que los circuitos de red y de baja tensión discurren siempre separados y que no se unan en ningún punto ni se puedan unir por algún defecto.</p> |
|--|---|

Mantenimiento y cuidado

Es necesario realizar tareas de mantenimiento cuando el dispositivo ha sufrido daños (por ejemplo en el enchufe de red, el cable de red o en la carcasa), si ha penetrado algún líquido u objeto en su interior, si ha estado expuesto a la lluvia o humedad, si no funciona correctamente o si se ha caído.

Mantenimiento

- Si detecta la emanación de humo, ruidos inusuales u olores, apague inmediatamente el dispositivo y desconéctelo de la red eléctrica. En estos casos, un especialista deberá inspeccionar el dispositivo antes de volver a ponerlo en funcionamiento.
- Encargue todos los trabajos de mantenimiento a personal cualificado para ello.
- No abra nunca la carcasa del dispositivo ni de los accesorios. Cuando la carcasa está abierta se corre peligro de muerte por electrocución.

Limpieza

- Limpie la carcasa del dispositivo únicamente con un paño húmedo.
- No utilice ningún disolvente, etanol, diluciones, etc., ni ninguna de las siguientes sustancias: agua salada, insecticidas, disolventes que contengan cloro o ácidos (salmiak), polvos abrasivos.
- Frote la superficie suavemente con un paño de algodón hasta que quede totalmente seca.

| | |
|---|--|
|  | <p>El dispositivo funciona con una tensión peligrosa. Para realizar los trabajos de mantenimiento (por ejemplo, limpieza), desenchufe el dispositivo de la red eléctrica.</p> |
|---|--|

Contenido

| | | |
|------|--|----|
| 1. | Descripción del dispositivo | 8 |
| 1.1. | Smartvest FUAA35000 | 8 |
| 1.2. | Enchufe inalámbrico FUHA35000 | 11 |
| 1.3. | Detector de apertura FUMK35000 | 12 |
| 1.4. | Detector de movimiento FUBW35000 | 13 |
| 1.5. | Detector de humo y calor FURM35000 | 13 |
| 1.6. | Sirena FUSG35000 | 14 |
| 1.7. | Control remoto FUBE35000 | 15 |
| 2. | Puesta en funcionamiento | 16 |
| 2.1. | Instalación de la aplicación Smartvest | 16 |
| 2.2. | Configuración del Smartvest | 16 |
| 2.3. | Programación de los componentes | 19 |
| 2.4. | Configuración general | 21 |
| 3. | Montaje | 23 |
| 3.1. | Smartvest FUAA35000 | 23 |
| 3.2. | Enchufe inalámbrico FUHA35000 | 24 |
| 3.3. | Detector de apertura FUMK35000 | 24 |
| 3.4. | Detector de movimiento FUBW35000 | 26 |
| 3.5. | Detector de humo y calor FURM35000 | 27 |
| 3.6. | Sirena FUSG35000 | 28 |
| 3.7. | Control remoto FUBE35000 | 29 |
| 4. | Manejo | 30 |
| 4.1. | Barra de navegación y pie de página | 31 |
| 4.2. | Resumen | 33 |
| 4.3. | Teclas de acceso rápido | 35 |
| 4.4. | Salas | 36 |
| 4.5. | Cámaras | 38 |
| 4.6. | Contactos | 40 |
| 4.7. | Incidencias | 41 |
| 4.8. | Vista de alarma | 43 |
| 5. | avanzada | 44 |
| 5.1. | Resumen de la configuración | 45 |
| 5.2. | Componentes | 46 |
| 5.3. | Teclas de acceso rápido | 55 |
| 5.4. | Escenarios | 56 |
| 5.5. | Programaciones | 57 |
| 5.6. | Ajustes avanzados | 58 |
| 6. | Datos técnicos | 63 |

1. Descripción del dispositivo

En este resumen se describen el Smartvest y todos los componentes correspondientes.

1.1. Smartvest FUAA35000

Parte delantera

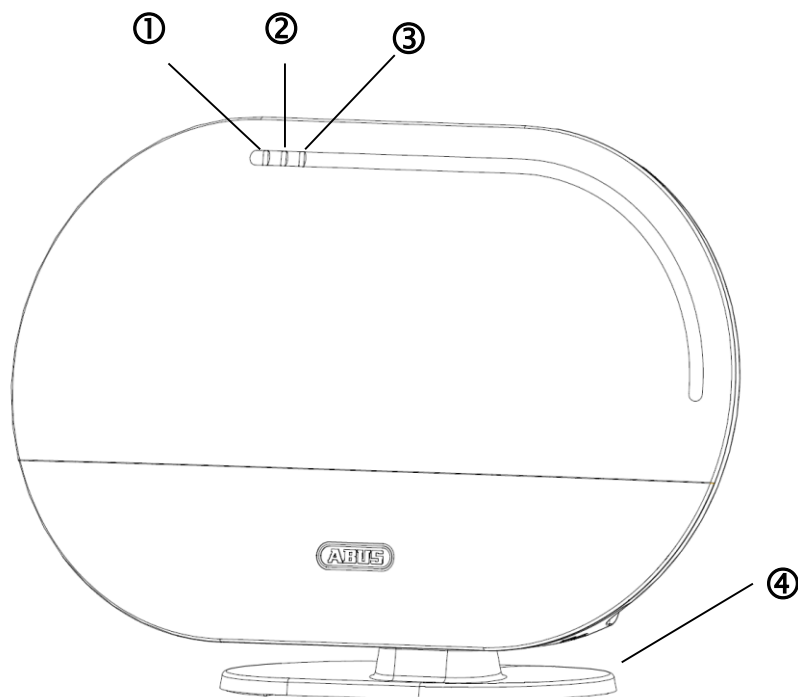

| | | | | | |
|---|---|-------|--------------|--------------------------------|--|
| ① | LED de alimentación | Verde | Encendido | El sistema recibe tensión | |
| | | | Apagado | Sin tensión de alimentación | |
| ② | LED de estado | | Apagado | El sistema está "desactivado" | |
| | | | Amarillo | Encendido | El sistema está "desactivado" y se ha producido un fallo (por ejemplo, pila descargada o el detector de apertura está "abierto") |
| | | | Azul | Encendido | El sistema está "activado" |
| | | | Rojo | Encendido | El sistema está "activado" y en estado de alarma (alarma normal, alarma de sabotaje o alarma de pánico) |
| ③ | LED de red | Verde | Encendido | Conexión a la red e Internet | |
| | | | Apagado | Conexión a la red sin Internet | |
| | | Rojo | Intermitente | No hay conexión a la red | |
| ④ | Pie opcional. Extraíble para el montaje en pared. | | | | |

Parte inferior

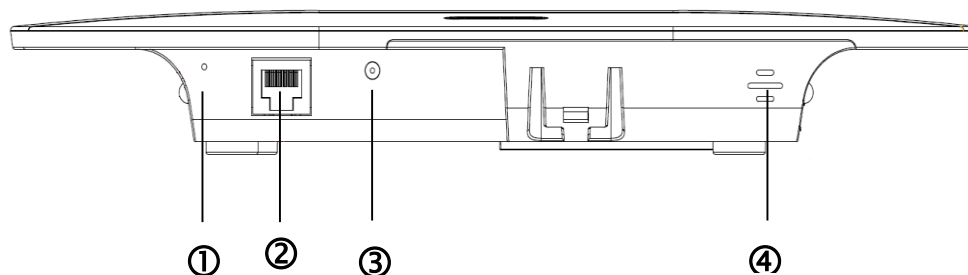

| | | |
|---|------------------------|--|
| ① | Botón Reset | <p>Restablecimiento de las contraseñas a los ajustes de fábrica (123456) y a los ajustes de red a DHCP:</p> <ul style="list-style-type: none"> • Pulse el botón Reset con el sistema en funcionamiento mediante un clip durante > 10 segundos. El LED de alimentación se apaga y se oye un sonido continuo. El sistema se reinicia. <p>Restablecimiento del sistema a los ajustes de fábrica, es decir, se restablecen todos los ajustes y se elimina el emparejamiento de los componentes.</p> <ul style="list-style-type: none"> • Pulse el botón Reset con la tensión desconectada de la central y manténgalo pulsado > 10 segundos mientras abastece de tensión a la central. El LED de alimentación se apaga y se oye un sonido continuo. El sistema se reinicia. |
| ② | Conexión RJ45 | Conexión integrada a red de 10/100 Mbit |
| ③ | Fuente de alimentación | 5V CC / 1,5 A. El dispositivo arranca automáticamente en presencia de tensión de red |
| ④ | Higrómetro | Higrómetro integrado para la medición de la temperatura y la humedad del aire |

Parte trasera

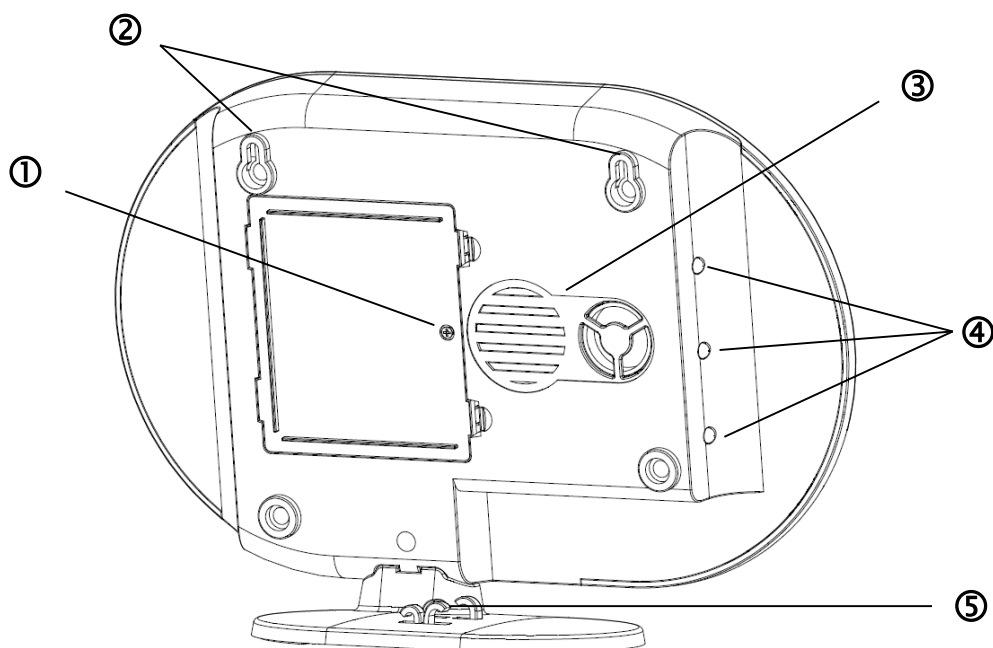

| | | | | |
|---|-------------------------|---|-----------|---|
| ① | Compartimiento de pilas | 6 pilas AA (1,5 V) para alimentación de emergencia (aprox. 5 h de duración de las pilas) | | |
| | | Cambio de pilas Presionar los ganchos para abrir la cubierta del compartimiento de las pilas. Retire las 6 pilas AA (1,5 V) descargadas de la cámara e introduzca 6 pilas AA (1,5 V) nuevas. Asegúrese de colocarlas en la dirección indicada en la base. Cierre a continuación el compartimiento de las pilas con la cubierta. | | |
| ② | Suspensión | Suspensión para el montaje en pared Distancia de perforación: 10 cm (plantilla de perforación incluida) | | |
| ③ | Altavoces | Altavoces de Smartvest con un volumen máximo de 90 db. | | |
| ④ | LED de fondo | Apagado | Apagado | El sistema está "desactivado" |
| | | Amarillo | Encendido | El sistema está "desactivado" y se ha producido un fallo (por ejemplo, pila descargada o detector de apertura abierto) |
| | | Azul | Encendido | El sistema está "activado" |
| | | Rojo | Encendido | El sistema está "activado" y en estado de alarma (por ejemplo, detector de apertura abierto) |
| ⑤ | Tendido del cable | Tendido del cable para tensión de alimentación y cable de red. | | |

1.2. Enchufe inalámbrico FUHA35000

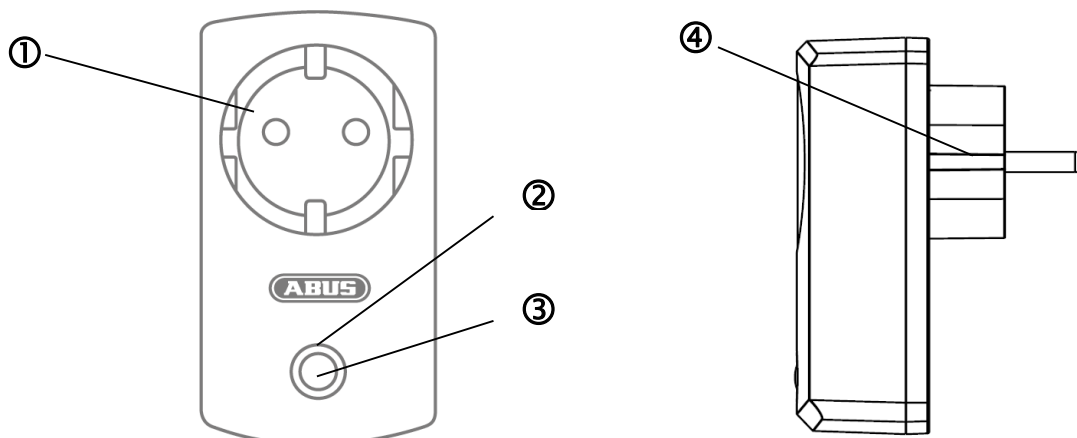

| | | | | |
|---|-----------------|---|--------------|---|
| ① | Enchufe schuko | Enchufe schuko tipo F (CEE 7/4). Apto para los siguientes países: Alemania, Austria, Suecia, Países Bajos | | |
| ② | LED de estado | Azul | Apagado | El enchufe inalámbrico está "activado", se transmite tensión. |
| | | | Encendido | Enchufe inalámbrico listo y desactivado, no se transmite tensión al consumidor. |
| | | Naranja | Intermitente | El enchufe inalámbrico arranca |
| | | | Encendido | Modo de repetición iniciado. Enchufe inalámbrico listo y desactivado, no se transmite tensión al consumidor. Modo de repetición activado y conectado a un componente. |
| ③ | Tecla | Pulse la tecla una vez para activar o desactivar el enchufe inalámbrico. | | |
| | | Mantenga la tecla pulsada durante 5 segundos para activar el modo de repetición. | | |
| ④ | Conector Schuko | Conector schuko tipo F (CEE 7/4). Apto para los siguientes países: Alemania, Austria, Suecia, Países Bajos | | |

Modo de repetición

El enchufe inalámbrico puede servir, además de para activar un consumidor, como repetidor inalámbrico para otro componente. Para ello, siga los pasos que se indican a continuación:

1. Mantenga la tecla pulsada durante 5 segundos para activar el modo de repetición. El LED de estado empieza a parpadear en naranja.
2. Realice el proceso manual de programación de un componente (véase capítulo 5 Configuración) con aquellos componentes que quiera conectar con el enchufe inalámbrico.
3. Una vez establecida la conexión, el LED de estado se ilumina en naranja.
4. Para volver a desactivar el modo de repetición, desconecte en primer lugar el enchufe. Pulse ahora la tecla y manténgala pulsada. Vuelva a conectar el enchufe. Espere hasta que el LED azul parpadee y suelte después la tecla. Si la desactivación se ha efectuado correctamente, el LED se ilumina en azul.



Nota

Sólo se puede conectar un componente a un enchufe inalámbrico.

1.3. Detector de apertura FUMK35000

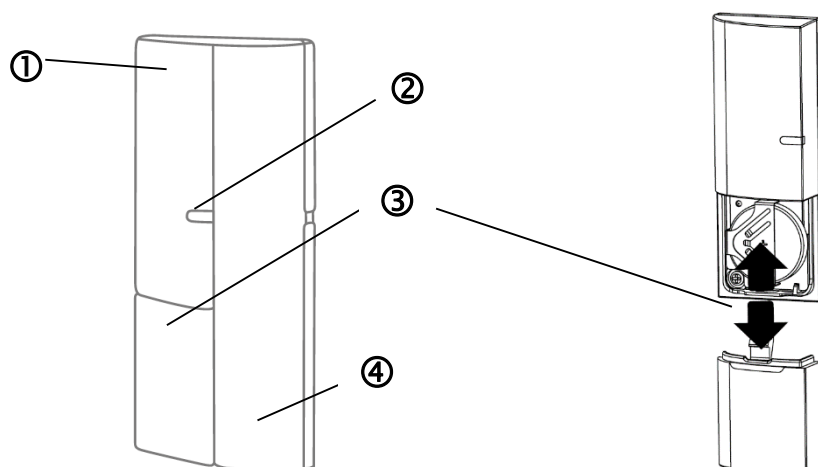

| | | | | |
|---|------------------------|---|--------------|--|
| ① | Componente Emisor | Incluye componente inalámbrico Montaje en el marco de la ventana | | |
| ② | LED de señal | Azul | Intermitente | El detector de apertura se cierra El detector de apertura se abre |
| ③ | Compartimento de pilas | <p>1 pila de botón (CR2032) de 3 V para la alimentación de tensión (hasta 1 año de duración de la pila)</p> <p>La aplicación de Smartvest le avisa en caso de carga baja de la pila. Siga las instrucciones de la aplicación.</p> <p>Cambio de pilas Deslice hacia abajo la cubierta del compartimento de pilas. Extraiga la pila de botón de 3 V descargada de la fijación prevista e introduzca una pila de botón de 3 V nueva. Vuelva a cerrar el compartimento de las pilas con la cubierta.</p> | | |
| ④ | Componente Imán | Incluye imán Montaje en la ventana | | |

1.4. Detector de movimiento FUBW35000

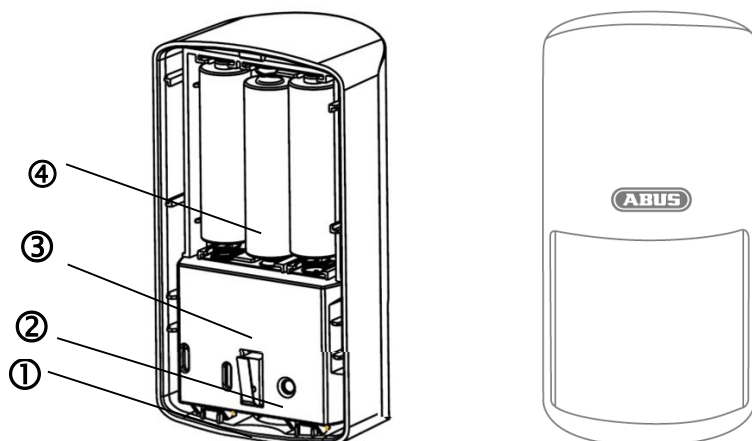

| | | |
|---|-------------------------|--|
| ① | Botón | Botón para retirar la parte trasera |
| ② | Tecla de programación | Tecla para la programación manual del Smartvest Activación modo de prueba: pulsar 5 s Desactivación modo de prueba: pulsar 5 s |
| ③ | Contacto de sabotaje | Contacto de sabotaje para la activación de la alarma en caso de desmontaje indeseado |
| ④ | Compartimiento de pilas | 3 pilas AA (1,5 V) para la tensión de alimentación (hasta 2 años de duración de las pilas) La aplicación de Smartvest le avisa en caso de carga baja de la pila. Siga las instrucciones de la aplicación. Cambio de pilas Presione el botón de la parte inferior del detector de movimiento y retire la parte trasera del mismo. Retire las 3 pilas AA (1,5 V) descargadas de la cámara e introduzca 3 pilas AA (1,5 V) nuevas. Asegúrese de colocarlas en la dirección indicada en la base. Vuelva a colocar el detector de movimiento en la parte trasera montada. |



Nota

En el modo de prueba se desactiva el modo de ahorro de energía del detector de movimiento, por lo que se activará con cada movimiento que detecte. Utilícelo para comprobar que el detector cubra por completo la sala vigilada. Desactive el modo de prueba tras su uso ya que, de lo contrario, influirá considerablemente en la duración de la pila.

1.5. Detector de humo y calor FURM35000

Para conocer la descripción, consulte las instrucciones del detector de humo y calor.

1.6. Sirena FUSG35000

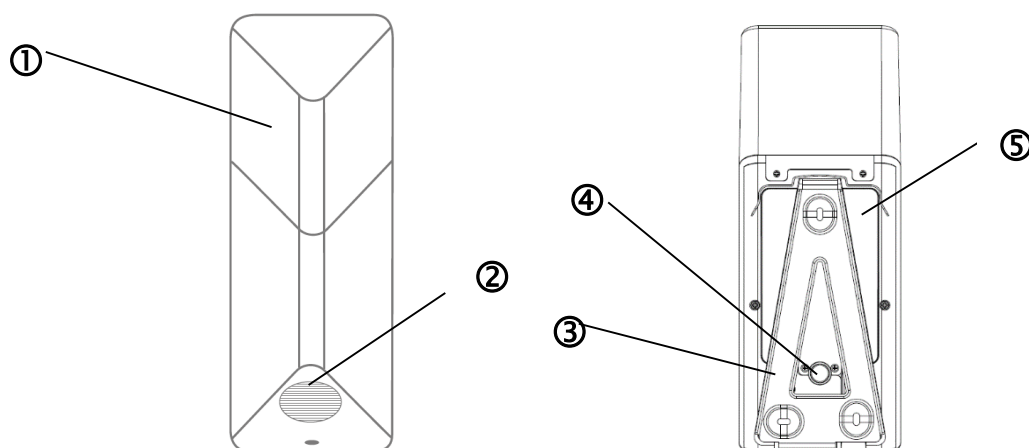

| | | |
|---|-------------------------|--|
| ① | Cámara LED | El LED parpadea (en función del ajuste) en caso de alarma y como notificación en caso de modificaciones de los ajustes de la sirena. |
| ② | Altavoces | Altavoces de la sirena con un volumen máximo de 80 db o 100 db. |
| ③ | Tecla de programación | Tecla para la programación manual del Smartvest |
| ④ | Contacto de sabotaje | Contacto de sabotaje para la activación de la alarma en caso de desmontaje indeseado. |
| ⑤ | Compartimiento de pilas | <p>4 pilas C (1,5 V) para la tensión de alimentación (hasta 2 años de duración de las pilas)</p> <p>Cambio de pilas</p> <p>Afloje ambos tornillos de la cubierta. No es necesario retirar los tornillos del todo. Tire de la parte inferior de la cubierta hacia arriba y extraiga a continuación la cubierta.</p> <p>Para alcanzar mejor los tornillos, puede retirar brevemente las cubiertas de goma del contacto de sabotaje durante el cambio de pilas.</p> <p>Retire las 4 pilas C (1,5 V) descargadas de la cámara e introduzca 4 pilas C (1,5 V) nuevas. Asegúrese de que el muelle se encuentre siempre en el lado negativo(-) de la pila. Introduzca la parte superior de la cubierta en los orificios previstos y monte la cubierta en la parte inferior con ayuda de ambos tornillos.</p> |

1.7. Control remoto FUBE35000

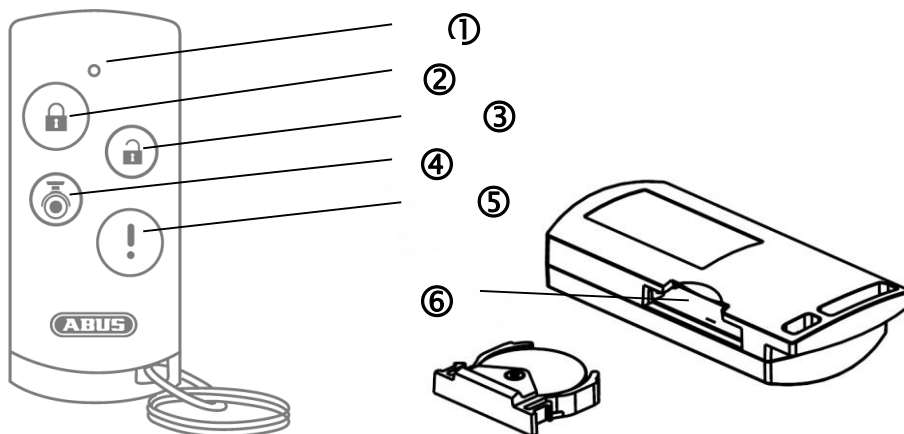

| | | | | |
|---|-------------------------|---|--------------|-------------------------------|
| ① | LED de señal | Azul | Intermitente | Respuesta al pulsar una tecla |
| ② | Tecla de activación | Tecla para la activación del Smartvest Para activarla internamente, mantener pulsado durante 5 segundos | | |
| ③ | Tecla de desactivación | Tecla para la desactivación del Smartvest | | |
| ④ | Tecla de cámara | Tecla para iniciar las grabaciones de las cámaras conectadas | | |
| ⑤ | Tecla de pánico | Tecla para activar la alarma de pánico (pulsar 3 segundos) | | |
| ⑥ | Compartimiento de pilas | <p>1 pila de botón (CR2032) de 3V para la tensión de alimentación (hasta 2 años de duración de la pila)</p> <p>La aplicación de Smartvest le avisa en caso de carga baja de la pila. Siga las instrucciones de la aplicación.</p> <p>Cambio de pilas</p> <p>Deslice hacia afuera el compartimiento de las pilas del lado del control remoto. Extraiga la pila de botón de 3 V descargada de la fijación prevista e introduzca una pila de botón de 3 V nueva. Vuelva a deslizar el compartimiento de las pilas en el control remoto.</p> | | |







Nota



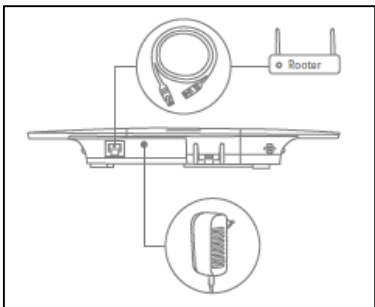

La reacción exacta que se desencadena al pulsar una tecla depende de los ajustes de la aplicación. Para la tecla de activación y desactivación, consulte la sección 5.6 Ajustes avanzados y para las teclas de la cámara y la tecla de pánico, la sección 5.3 Teclas de acceso rápido.

2. Puesta en funcionamiento

Antes de montar su Smartvest y su detector, siga los pasos que se indican a continuación para poner en funcionamiento su Smartvest y programar los componentes del Smartvest.

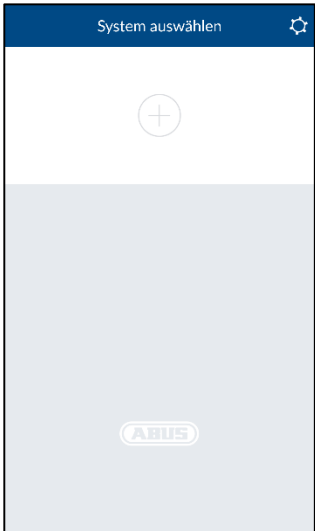
| 2.1. Instalación de la aplicación Smartvest | | | | | |
|---|--|-------|-------|---------|-----|
|  | <p>Para el Smartvest, puede descargar en la Google Playstore y en la App Store de iOS una aplicación con el nombre "Smartvest". Esta aplicación puede utilizarse en smartphones y tablets, en adelante denominados terminales.</p> <p>Para la instalación, acceda a la Google Playstore o a la App Store de iOS y busque el término "Smartvest".</p> <p>Instale la aplicación de Smartvest.</p> <p> Nota Tenga en cuenta que la aplicación de Smartvest requiere, como mínimo, los siguientes sistemas operativos:</p> <table style="margin-left: 40px;"> <tr> <td>Apple</td> <td>iOS 7</td> </tr> <tr> <td>Android</td> <td>4.0</td> </tr> </table> | Apple | iOS 7 | Android | 4.0 |
| Apple | iOS 7 | | | | |
| Android | 4.0 | | | | |

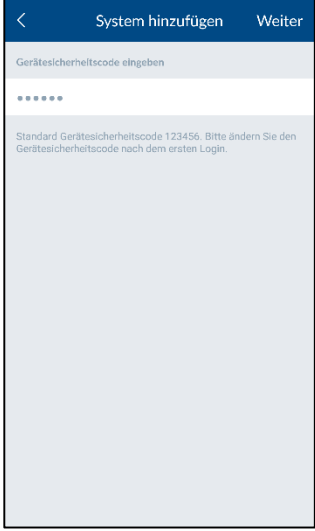
| 2.2. Configuración del Smartvest | |
|---|---|
|  | <p>Conecte en primer lugar el cable LAN incluido a la parte inferior del Smartvest y conecte este a su router.</p> <p>Finalmente, conecte la fuente de alimentación.</p> <p> Nota Asegúrese de que su router tenga activada la función DHCP ya que, de lo contrario, no podrá conectarlo al Smartvest.</p> <p>Comience la configuración del Smartvest a través de la app cuando el LED verde de alimentación se quede iluminado y la central haya emitido dos pitidos. Si se integra en una red local sin conexión a Internet, no se escuchará el pitido doble.</p> |

| | |
|---|---|
|  | <p>Abra la aplicación de Smartvest y siga los pasos que se indican a continuación:</p> <p>Iniciar la configuración</p> <p>Pulse el signo más  para añadir un Smartvest. La aplicación busca automáticamente dispositivos en su red.</p> |
|  | <p>Seleccionar</p> <p>Seleccione el Smartvest de la lista. Si quiere integrar el Smartvest desde otra red o no se encuentra el Smartvest, introduzca el IDD manualmente. En ese caso, todas las introducciones de datos posteriores deberán realizarse manualmente.</p> |
|  | <p>Código de seguridad del dispositivo</p> <p>Por defecto viene configurado el código de seguridad del dispositivo "123456". Pulse en "Siguiete" durante la configuración inicial. Si ya se hubiera modificado el código de seguridad del dispositivo, introdúzcalo aquí.</p> <p> Código de seguridad del dispositivo predeterminado: "123456" La primera vez que inicie sesión se le solicitará que modifique el código de seguridad del dispositivo.</p> <p> Nota Puede modificar el código de seguridad del dispositivo en los ajustes. Si ya ha modificado el código de seguridad del dispositivo, puede introducirlo aquí manualmente antes de pulsar "Siguiete".</p> |

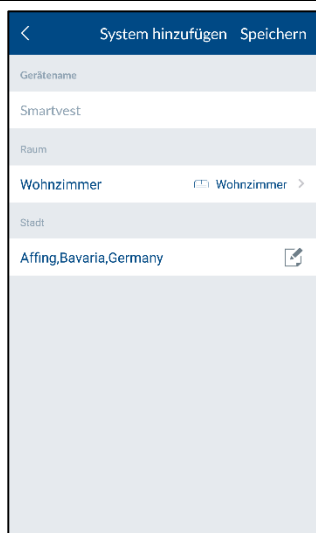

Asignación de nombre, sala y localidad

Asigne un nombre al Smartvest. Tiene asignado por defecto el nombre "Smartvest".

Abra la lista de salas y seleccione una sala en la que vaya a montarse el Smartvest. Pulse la flecha  para regresar a la ventana anterior.

Para la visualización de la información meteorológica, pulse la fila "Localidad", busque la suya con ayuda de los nombres de localidades o del código postal y seleccione su ubicación entre los resultados.



Nota

La localidad se utiliza únicamente para determinar los datos meteorológicos.

Finalizar la configuración

Para finalizar la introducción de datos pulse "Guardar".

El Smartvest se encuentra ahora conectado a la aplicación.

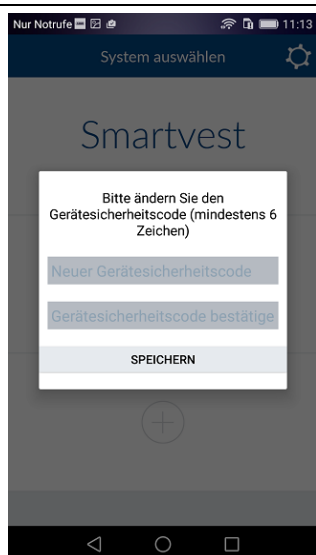

Cambiar el código de seguridad del dispositivo durante la primera puesta en funcionamiento

Durante la primera puesta en funcionamiento (o tras restablecer la central a los ajustes de fábrica) se le solicitará que modifique el código de seguridad del dispositivo. Este debe contener un mínimo de 6 y un máximo de 16 caracteres. Se admiten los siguientes caracteres:

- Letras (a – z / A – Z)
- Números (0 – 9)
- Caracteres especiales: + - * / % = _ ! ? @ # \$ & () , . ; :



Nota

El código de seguridad del dispositivo modificado no puede ser 123456. Puede volver a modificar el código de seguridad del dispositivo en cualquier momento en ajustes (ajustes avanzados / ajustes de seguridad).

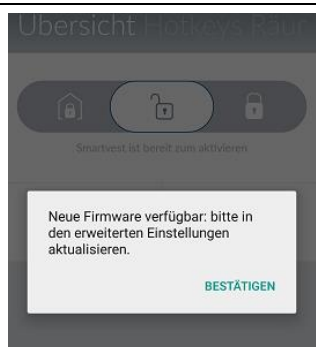

Nuevo firmware disponible

Ejecute una actualización de firmware de la central Smartvest para poder hacer uso de todas las funciones de la aplicación de Smartvest.

Puede iniciar la actualización en los ajustes avanzados (capítulo 5.6).

2.3. Programación de los componentes

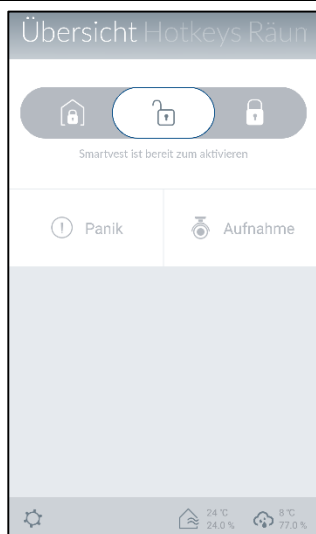

Abra la aplicación de Smartvest y conéctese al Smartvest.



Nota

Los ajustes de sus componentes se encuentran en el capítulo 5.1 Componentes.

Siga los pasos que se indican a continuación:

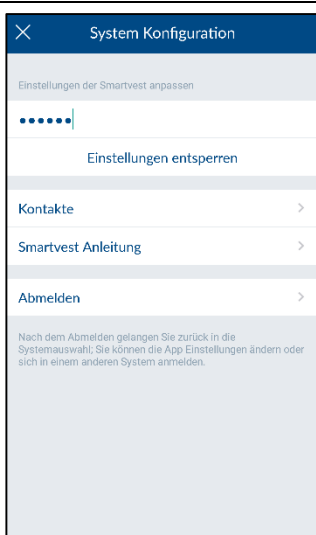

Abrir los ajustes de Smartvest

Pulse el icono de ajuste que se encuentra en la parte inferior izquierda de la vista de manejo  para acceder a los ajustes del Smartvest. Introduzca la contraseña de ajuste (predeterminada: "123456") para abrir todas las opciones de ajuste.



Contraseña predeterminada para ajustes: "123456" Puede adaptarlo en "ajustes avanzados / ajustes de seguridad".

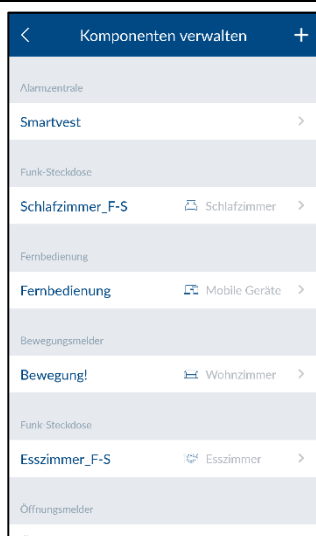

Seleccionar componente

Seleccione "Componentes" en la parte superior de la lista.

Pulse el signo más de la parte superior derecha  para añadir un componente.

Seleccione el componente deseado de la lista.

Para abandonar la programación de un componente antes de tiempo, pulse "Cancelar" en cada una de las ventanas.

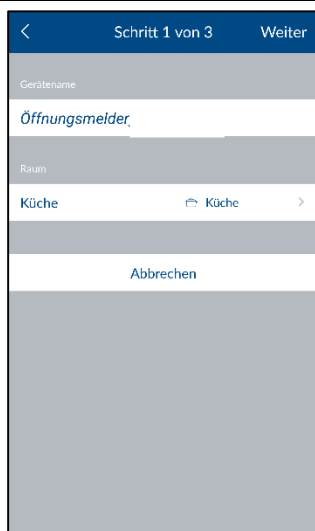

Programar componentes

Establezca un nombre para el componente.



Nota

El nombre debe tener 15 caracteres como máximo. Si se teclean más caracteres, se eliminarán automáticamente al guardarlo.

Abra la lista de salas y seleccione una sala en la que vaya a montarse el componente. Pulse la flecha  para regresar a los ajustes.

A continuación pulse "Siguiete".

Siga las instrucciones de la aplicación.

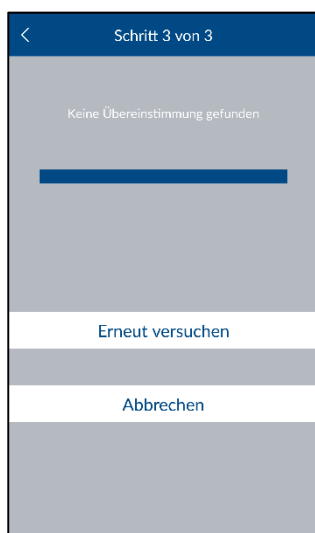

Atención

Si la programación automática no funciona tras las instrucciones proporcionadas, hay disponible un proceso de programación manual para cada componente. Encontrará esa opción en el capítulo 5.1 Componentes.

Los ajustes de sus componentes se encuentran también en el capítulo 5.1 Componentes.

Repita estos pasos para todos sus componentes.



Nota

En términos generales, todos los componentes emiten la señal de programación una vez se alimentan con tensión.



Nota

Para la integración de las cámaras compatibles con el Smartvest, siga en primer lugar las instrucciones correspondientes de la cámara para la configuración de su red. En caso de que haya conectado la cámara por cable LAN a la misma red que la central Smartvest, también puede realizar la configuración en la aplicación Smartvest. La programación de la cámara se describe en el capítulo 5 Configuración.

Realice ahora el montaje de los componentes y del Smartvest descrito en el siguiente capítulo, Montaje.

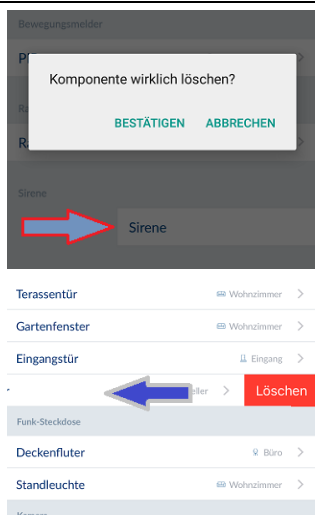

Eliminar componente

Abra la lista de componentes y...

Para Android:

... deslice el componente al margen derecho de la pantalla y confirme la eliminación

Para IOS:

... deslice el componente al margen izquierdo de la pantalla y pulse en borrar

2.4. Configuración general

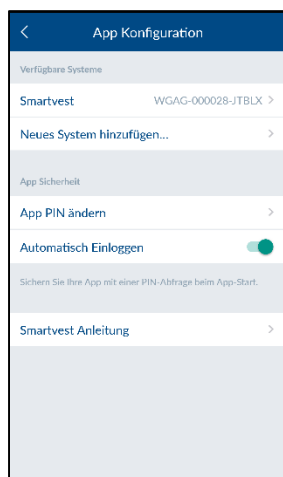
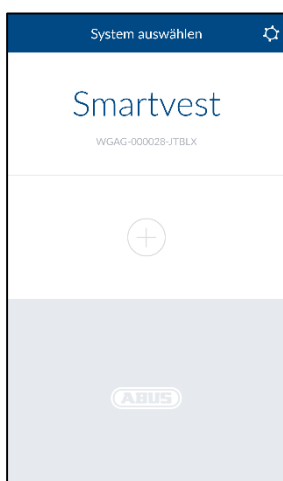

Abra la aplicación de Smartvest y pulse el icono de ajuste  de la parte superior derecha para abrir los ajustes generales.

Sistemas disponibles

Añada un nuevo Smartvest a la aplicación o seleccione su Smartvest para abrir los ajustes generales del Smartvest.

Detalles de Smartvest

Si se ha modificado o introducido erróneamente el código de seguridad del dispositivo, puede adaptarlo aquí para la conexión al Smartvest.





Nota

La modificación del código de seguridad del dispositivo se describe en el capítulo 5 Configuración.

Active el inicio de sesión automático para omitir la conexión manual al Smartvest. En el siguiente inicio de la aplicación, accederá directamente al resumen del Smartvest.

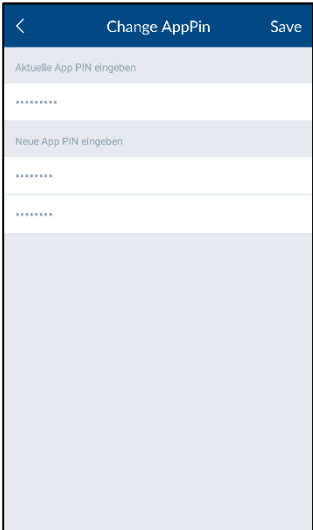
Pulse "Eliminar sistema de la aplicación" para eliminar el Smartvest.

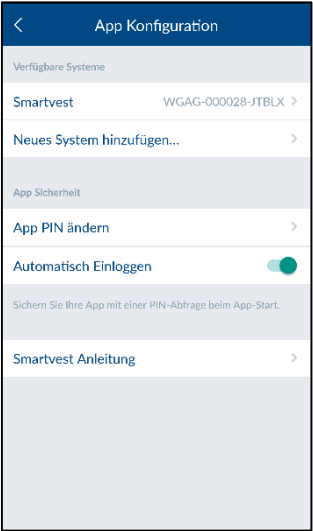
| | |
|--|--|
|  | <h3>Seguridad de la aplicación</h3> <p>Pulse "Cambiar PIN de la aplicación" para elegir su propio PIN de la aplicación. En la primera instalación, el PIN de la aplicación predeterminado es "123456".</p> <p> Atención</p> <p>Al activar el PIN de la aplicación, se le solicitará cada vez que inicie la aplicación en su dispositivo. Si ha olvidado su PIN de la aplicación, desinstale la aplicación de Smartvest e instálela de nuevo.</p> <p> PIN de la aplicación predeterminado: "123456"</p> <p>Desactive el inicio de sesión automático para el PIN de la aplicación de forma que, cada vez que se inicie la aplicación, se solicite el PIN de la aplicación. Utilice esto para evitar accesos a la aplicación en caso de que otras personas utilicen su dispositivo.</p> |
|  | <h3>Instrucciones</h3> <p>Aquí puede abrir las instrucciones de Smartvest en su teléfono móvil.</p> |

3. Montaje

En este resumen se describe el montaje del Smartvest y de los componentes correspondientes.

Para el manejo y la configuración del Smartvest a través de la aplicación de Smartvest, consulte los capítulos 4 y 5.

| | |
|---|---|
|  | <p>Advertencia</p> <p>Al utilizar las almohadillas adhesivas, procure que la base esté limpia y seca y sea resistente al desgaste.</p> <p>Dada su composición, superficies tales como el papel pintado, poliestireno, o superficies recubiertas de silicona o teflón, no son apropiadas para el montaje.</p> |
|---|---|

3.1. Smartvest FUAA35000

El Smartvest es adecuado únicamente para el uso en interiores. Observe las indicaciones relativas al lugar de instalación y el entorno de funcionamiento de las indicaciones de seguridad.

Indicaciones generales de montaje

Antes del montaje, asegúrese de que su Smartvest tenga pilas para la alimentación de emergencia.

1. Para ello, abra la cubierta del compartimento de las pilas presionando ambos ganchos.
2. Extraiga las tiras de plástico.
3. A continuación, vuelva a cerrar la cubierta.

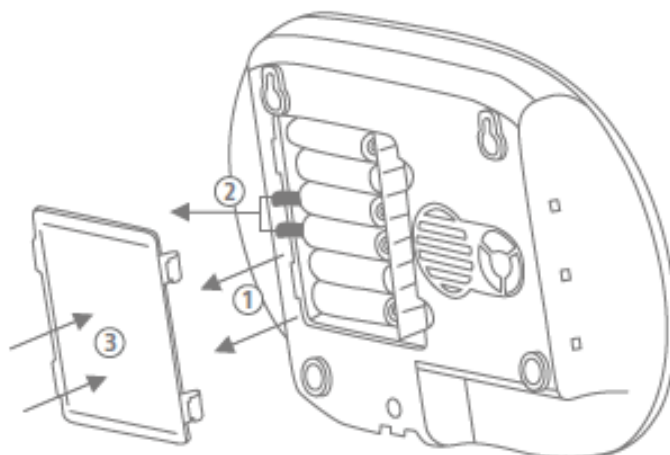

Montaje de pie

Apriete el Smartvest sobre la base y colóquelo en el lugar deseado. Los cables pueden introducirse en el tendido del cable de la base para tenderlos de forma ordenada.

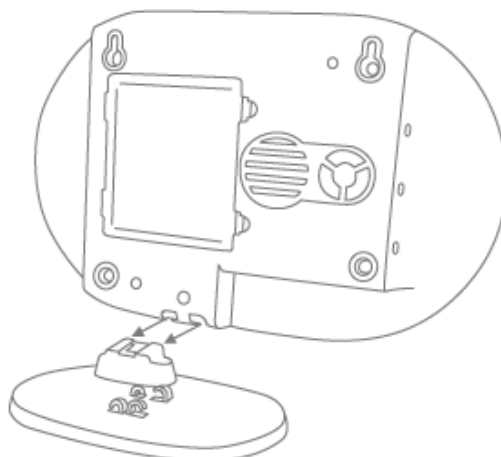

Montaje en pared

Pegue la plantilla de perforación del Smartvest en el lugar de instalación deseado. Utilice un nivel de burbuja para colocar la plantilla de perforación alineada. Realice los orificios de taladrado en los lugares indicados y coloque los tacos incluidos en el suministro. Enrosque ahora los tornillos incluidos en los tacos, de forma que las cabezas sobresalgan unos 6 mm. Cuelgue a continuación el Smartvest.

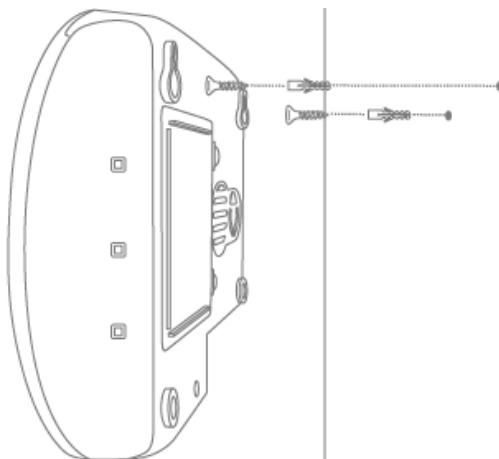

3.2. Enchufe inalámbrico FUHA35000

El enchufe inalámbrico es adecuado únicamente para el uso en interiores. Observe las indicaciones relativas al lugar de instalación y el entorno de funcionamiento de las indicaciones de seguridad.

No deben conectarse en ningún caso varios enchufes inalámbricos sucesivamente.

Montaje

Conecte a la red el enchufe inalámbrico y conecte el consumidor deseado (por ejemplo, lámpara) al enchufe inalámbrico.

3.3. Detector de apertura FUMK35000

El detector de apertura es adecuado únicamente para el uso en interiores. Observe las indicaciones relativas al lugar de instalación y el entorno de funcionamiento de las indicaciones de seguridad.

Indicaciones generales de montaje

- Monte siempre el imán pequeño en la ventana o en la puerta y el emisor grande en el marco de la ventana o de la puerta
- Monte el detector de apertura de tal forma que los dos componentes estén separados el uno del otro 0,5 cm en horizontal y 1,5 cm en vertical.
- En caso de duda, pruebe si la diferencia de altura de su ventana o puerta es demasiado alta poniendo ambos componentes uno al lado del otro en la posición deseada de la ventana o de la puerta y colocando a continuación el emisor en el marco de la ventana o de la puerta. Si se ilumina el LED de señal azul, la diferencia de altura es demasiado grande.
- Para compensar la diferencia de altura, utilice las arandelas incluidas, que deben colocarse en la parte trasera de los componentes. Los tornillos incluidos no son adecuados para el montaje si se utilizan las arandelas. Utilice para ello sus propios tornillos o las almohadillas adhesivas incluidas (recomendado).
- Monte el detector de apertura siempre en el lado de la ventana o la puerta que se abre y no en el lado de las bisagras.
- Puede colocar el detector de apertura tanto en la parte superior como en el lateral de una ventana. Si monta el detector de apertura en la parte inferior de una ventana, el detector de apertura no se activará si la ventana se encuentra en posición abatida (no recomendado).

Montaje con almohadillas adhesivas (recomendado)

1. Pegue ambas almohadillas adhesivas pequeñas en el emisor grande del detector de apertura y la almohadilla adhesiva larga en el imán pequeño del detector de apertura.
2. Pegue el emisor grande en el marco de la ventana en la posición deseada de la ventana y el imán pequeño, en la ventana.

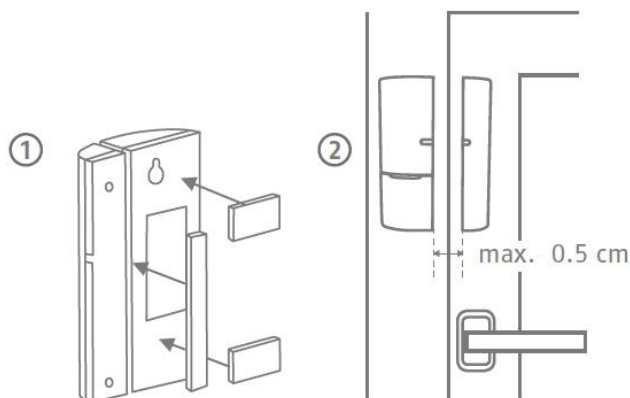

Montaje con tornillos

1. Abra el pequeño imán del detector de apertura con un destornillador plano fino.
2. Retire la cubierta del compartimento de las pilas del emisor grande del detector de apertura.
3. Atornille el pequeño imán en la posición deseada de la ventana con ayuda de 2 tornillos. Antes deben romperse los agujeros previstos con un destornillador o taladradora.
4. Coloque un tornillo para colgar el gancho del emisor en el marco de la ventana.
5. Cuelgue el emisor y fíjelo con el último tornillo al marco de la ventana.

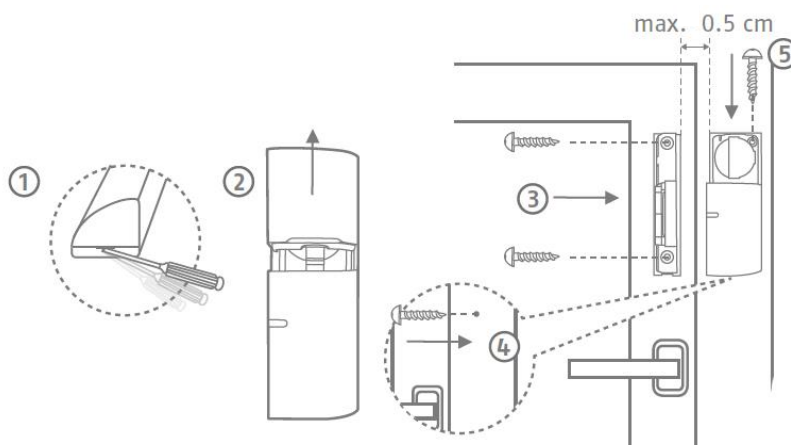

3.4. Detector de movimiento FUBW35000

El detector de movimiento es adecuado únicamente para el uso en interiores. Observe las indicaciones relativas al lugar de instalación y el entorno de funcionamiento de las indicaciones de seguridad.

Indicaciones generales de montaje

- Montar el detector de movimiento entre 2 y 2,5 m sobre el suelo para un alcance de 12 m.
- Montar el detector plano sobre la pared o en una esquina (recomendado).
- No montar el detector de movimiento frente a fuentes de calor o ventanas, sobre un radiador, cerca de grandes estructuras metálicas, cables de red o conductos de gas, aparatos electrónicos o inalámbricos, o a menos de 30 mm del techo.
- El área de detección del detector está dirigida hacia abajo. No incline, por tanto, el detector excesivamente hacia abajo pues podría minimizarse el alcance. Se recomienda una posición horizontal y erguida.

Montaje por adhesivo

1. Para el montaje en la pared, pegue las almohadillas adhesivas incluidas en la parte trasera del detector de movimiento.
2. Para el montaje en esquina, pegue las almohadillas adhesivas incluidas en los chaflanes (superficies biseladas) del detector de movimiento.
3. Monte el detector de movimiento sobre una superficie plana en el lugar de instalación elegido.

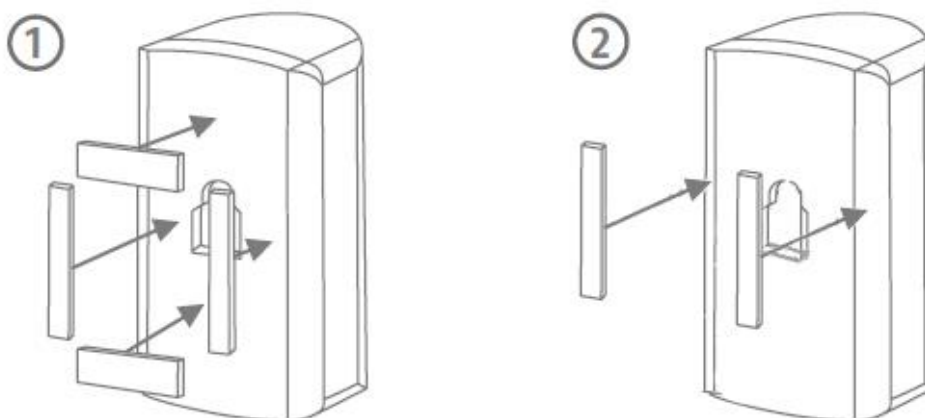

Montaje por taladrado con soporte

1. Presione la fijación en el detector de movimiento.
2. Coloque el detector de movimiento en el lugar de instalación elegido y ajuste los ángulos deseados.
3. Fije la posición enroscando el tornillo en la parte trasera del soporte.
4. Pegue la plantilla de perforación del detector de movimiento en el lugar de instalación deseado. Utilice un nivel de burbuja para colocar la plantilla de perforación alineada. Realice los orificios de taladrado en los lugares indicados y coloque los tacos incluidos en el suministro.

Extraiga el soporte apretando y móntelo con los tornillos incluidos. Para terminar, vuelva a colocar el detector de movimiento en el soporte.

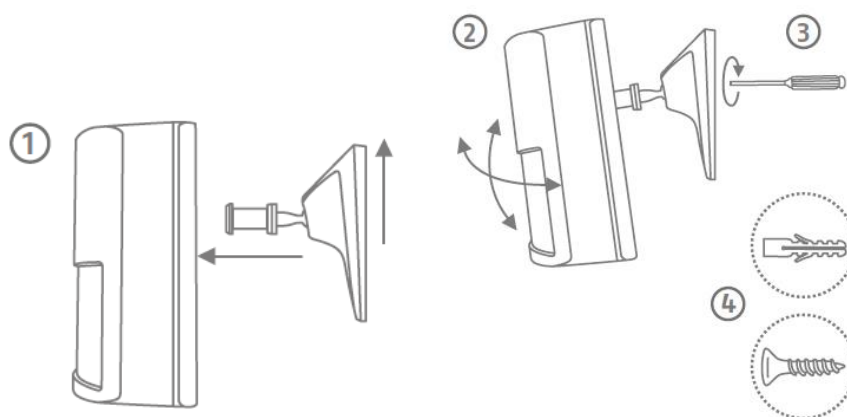

Montaje por taladrado sin soporte

1. Presione el botón de la parte inferior del detector de movimiento y retire la parte trasera del detector de movimiento.
2. Utilice los orificios previstos de la cara interior de la parte trasera como plantilla de taladrado para el montaje en la pared o en esquina.
3. Haga los taladros e inserte los tacos adjuntos. Fije a continuación la parte trasera del detector de movimiento a la pared o la esquina atornillándola con los tornillos incluidos.
4. Vuelva a apretar el detector de movimiento en la placa base montada del detector de movimiento.

3.5. Detector de humo y calor FURM35000

El detector de humo y calor es adecuado únicamente para el uso en interiores. Observe las indicaciones relativas al lugar de instalación y el entorno de funcionamiento de las indicaciones de seguridad y de las instrucciones del detector de humo y calor.

Montaje

Para conocer el montaje, consulte las instrucciones del detector de humo y calor.

3.6. Sirena FUSG35000

La sirena es adecuada para el uso en exteriores e interiores. Observe las indicaciones relativas al lugar de instalación y el entorno de funcionamiento de las indicaciones de seguridad.

Indicaciones generales de montaje



Advertencia

Al montar la sirena, esta puede activarse debido al contacto de sabotaje. Para este caso, la sirena viene ajustada por defecto en "LED". Si ya ha configurado la sirena en "Sirena" o "LED y sirena", restablézcala a "LED" antes del montaje. Una activación repentina de la advertencia acústica de la sirena en un montaje a gran altura puede provocar accidentes graves o lesiones corporales.

Alternativamente, puede activar el modo de mantenimiento para evitar falsas alarmas. (Véase capítulo 5 Configuración)

Al realizar una prueba de la advertencia acústica de la sirena, mantenga una distancia mínima de 3 m para evitar daños corporales (por ejemplo en el oído).

- La sirena es adecuada únicamente para su uso en zonas exteriores protegidas. (IP44)
- Asegúrese de colocar la sirena fuera del alcance de la mano (a 3 m como mínimo de la altura de montaje).
- Elija el lugar de instalación de forma que la sirena sea visible y audible incluso a grandes distancias.
- La sirena se activa al pulsar por primera vez el contacto de sabotaje. Si el contacto de sabotaje se dispara a continuación, se disparará la alarma de sabotaje.

Montaje por taladrado

1. Pegue la plantilla de perforación del detector de movimiento en el lugar de instalación deseado. Utilice un nivel de burbuja para colocar la plantilla de perforación alineada. Realice los orificios de taladrado en los lugares indicados y coloque los tacos incluidos en el suministro. Saque de nuevo las plantillas de perforación.
Fije el soporte en forma de A a la pared con ayuda de los tornillos.
2. Conecte la fuente de alimentación incluida a la sirena, enganche la sirena por la parte superior del soporte (clic 1) y apriétela contra la pared (clic 2).
3. Apriete ahora el tornillo pequeño de la parte superior del soporte.

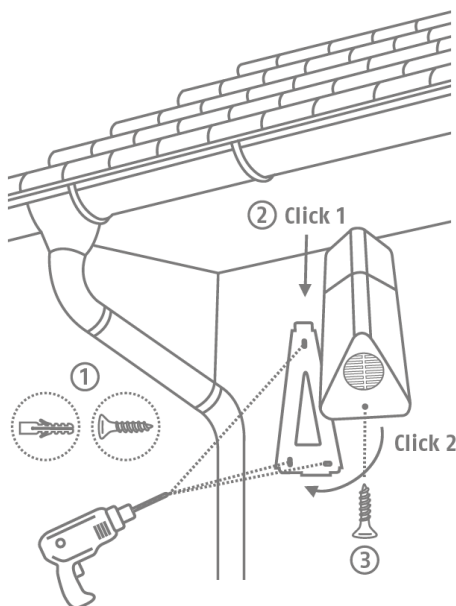

3.7. Control remoto FUBE35000

El control remoto es adecuado únicamente para el uso en interiores. Observe las indicaciones sobre el entorno de funcionamiento en las indicaciones de seguridad.

Montaje

Utilice el llavero para fijar el control remoto a su manajo de llaves o similar.

4. Manejo

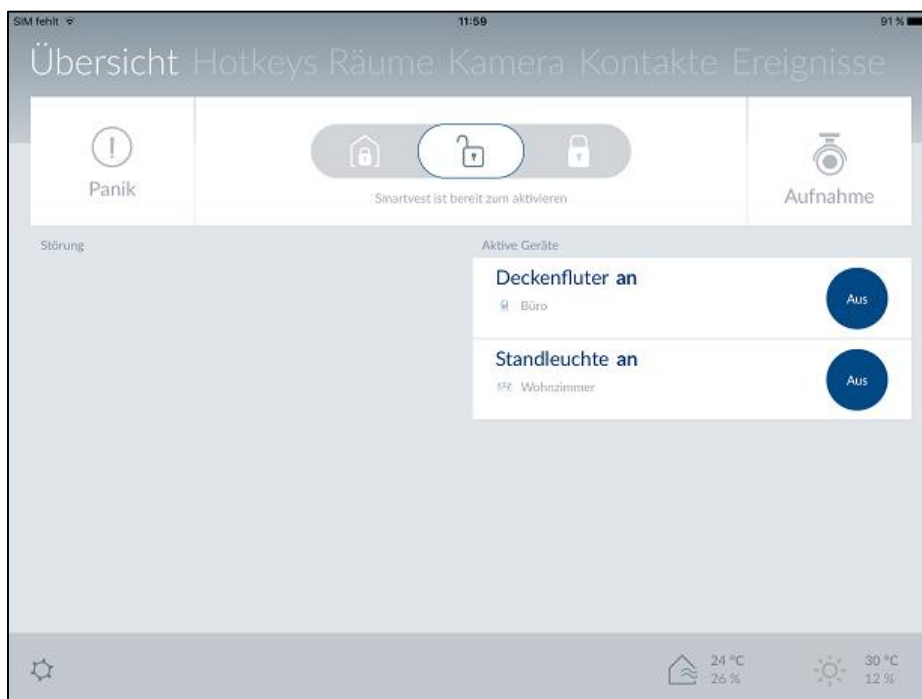

La aplicación de Smartvest está dividida en dos menús básicos, el de manejo y el de configuración.

En este capítulo se demuestra cómo se maneja el Smartvest a través de la aplicación de Smartvest. Para la configuración de su Smartvest, consulte el capítulo 5.

Dispone de las siguientes funciones de manejo:

- Resumen de la información y funciones más importantes
 - Activar/activar internamente/desactivar el Smartvest
 - Dispositivos activos
 - Fallos
- Resumen y activación de las teclas de acceso rápido
- Resumen de sus salas y del estado del detector de salas
- Resumen y visualización en directo de sus cámaras
- Resumen y llamadas a sus contactos
- Resumen de las incidencias ocurridas



Nota

Según el sistema operativo y el terminal utilizados, la representación real puede variar ligeramente de las capturas de pantalla incluidas en estas instrucciones. El resumen de los menús se reproduce en estas instrucciones con la ayuda de capturas de pantalla de una tablet, mientras que las descripciones de los puntos del menú individuales se representan con la ayuda de capturas de pantalla de un smartphone. Sin embargo, las denominaciones de los puntos del menú y del manejo del menú son idénticas en todos los dispositivos.

4.1. Barra de navegación y pie de página

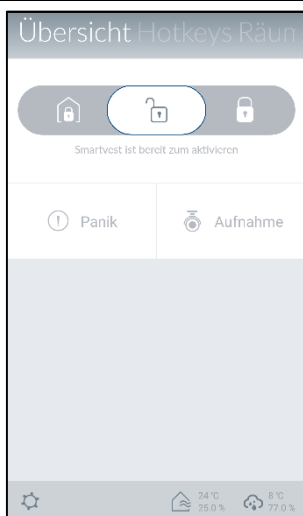

Abra la aplicación de Smartvest y conéctese al Smartvest.

Barra de navegación

Vista

En la barra de navegación superior se representan los puntos del menú individuales. El menú en el que se encuentre se resaltará en color.

Cambio de menú

Puede navegar entre los menús individuales mediante la acción llamada "Deslizar" (arrastrar el dedo por la pantalla de derecha a izquierda o de izquierda a derecha). Alternativamente, también puede acceder a los menús individuales pulsando sobre la barra de menú del menú deseado.

Código de colores

El estado en el que se encuentre el Smartvest estará representado mediante distintos colores en la barra de navegación.

| | |
|----------|---|
| Gris | El sistema está "desactivado" |
| Amarillo | El sistema está "desactivado" y se ha producido un fallo (por ejemplo, pila descargada) |
| Azul | El sistema está "activado" |
| Rojo | El sistema está "activado" y en estado de alarma (por ejemplo, detector de apertura abierto, pánico o sabotaje) |

Pie de página

Ajustes

En la esquina inferior izquierda del pie de página inferior se encuentra el icono de ajuste . Haga clic en él para acceder a los ajustes de Smartvest.

Visualización de la temperatura, la humedad del aire y el clima

En la parte inferior derecha se muestra la información sobre la temperatura, la humedad del aire y el clima.



Visualización de la temperatura y la humedad del aire interiores medidas por el higrómetro del Smartvest.



Visualización del clima del lugar indicado en los ajustes del Smartvest.



Nota

Los valores del higrómetro para interiores necesitan, tras el inicio de la central, 30 minutos aprox. para estabilizarse

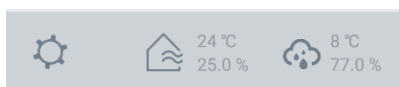

4.2. Resumen

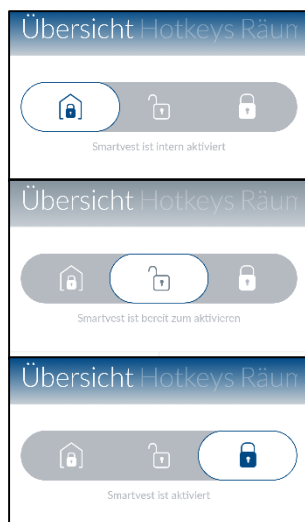

Indicador de estado

En el indicador de estado se muestran tres símbolos distintos para los estados correspondientes del Smartvest. El estado actual se marca de un color y el texto correspondiente se muestra debajo. Puede modificar el estado arrastrando a izquierda o derecha o, alternativamente, haciendo clic en el estado deseado.



Smartvest activado de manera interna

La activación interior está preprogramada de fábrica como protección perimetral. Esto implica que, si bien los detectores de apertura activan la alarma, los detectores de movimiento no, de modo que puede moverse libremente por (el interior de) la casa sin que se active la alarma. Si alguien intentase acceder a la propiedad desde el exterior, el detector de apertura activaría la alarma. Utilización recomendada: Ajuste el modo de activación interior de Smartvest antes de irse a dormir.



Smartvest está desactivado (listo para activar)

En este estado, el sistema de alarma no está activado. Los mensajes de la mayoría de los sensores no activarán ninguna alarma. La única excepción la constituyen los detectores de humo, que por su seguridad activan siempre una alarma, independientemente del estado de activación del sistema. Por lo demás, se activa también la alarma cuando uno de los componentes emite un mensaje de intento de sabotaje. Utilización recomendada: Ajuste el modo desactivado de Smartvest cuando llegue a casa.



Smartvest activado

La activación está preprogramada de fábrica como protección total. Esto implica que todos los sensores activan la alarma. Utilización recomendada: Ajuste el modo activado de Smartvest cuando se marche de casa y no quede nadie en ella.



Nota

Al programar componentes, se configurarán automáticamente los valores estándar de los estados en los que estos se activan. Si se desea modificar los ajustes de los estados correspondientes, dichos ajustes se encuentran en el punto 5.5 Ajustes avanzados / Configuración de estado.

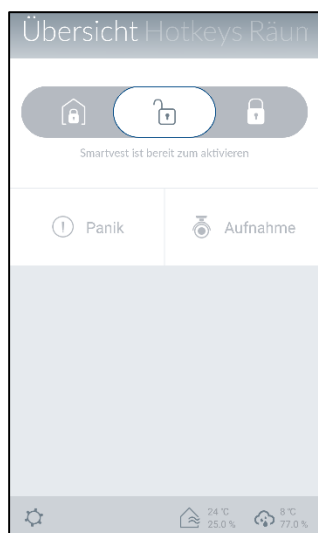

Teclas de acceso rápido

Bajo el indicador de estado se encuentran dos teclas de acceso rápido preconfiguradas, Pánico y Cámara, que pueden activarse en este resumen mediante un clic. Ambas teclas de acceso rápido se encuentran también en el control remoto FUBE35000 y pueden activarse con el mismo.



Predeterminado:

se activan todos los actuadores (por ejemplo, sirena) y todas las cámaras graban



Predeterminado:

todas las cámaras graban.



Nota

Al programar componentes, se establecerán automáticamente los valores estándar de las teclas de acceso rápido preconfiguradas. Si se desea modificar los ajustes de las teclas de acceso rápido correspondientes, dichos ajustes se encuentran en el punto 5.3 Teclas de acceso rápido.

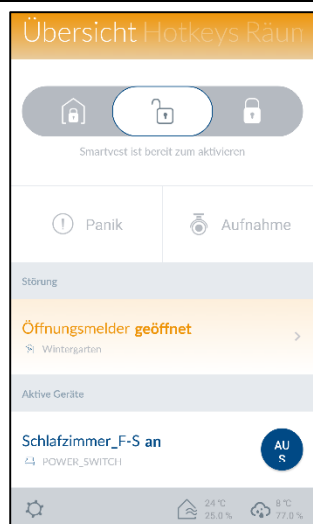

Fallo

Si hay fallos (por ejemplo, pila descargada), estos se mostrarán bajo las teclas de acceso rápido. Si se eliminan los fallos, estos desaparecen del resumen.

Puede consultar de nuevo los mensajes de avería en el resumen de incidencias (4.7).

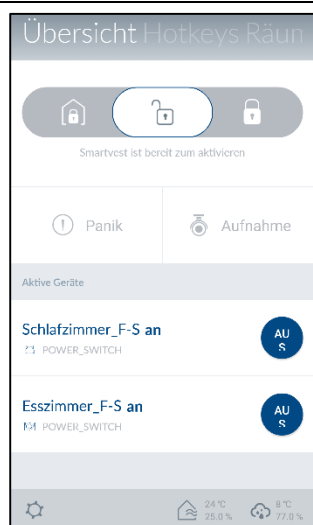

Dispositivos activos

Los componentes que se encuentren en estado activo (por ejemplo, enchufe inalámbrico en "Activado") se mostrarán en una lista. Si se desactivan los componentes, estos desaparecen del resumen.

De esta forma, siempre tiene a la vista todos los posibles consumidores.

4.3. Teclas de acceso rápido

Ejemplos de aplicación

Las teclas de acceso rápido sirven para la activación sencilla de diversos componentes mediante un clic.

Si el posible ladrón es descubierto antes del intento de robo delante de su casa, usted puede, por ejemplo, configurar una tecla de acceso rápido (pánico) para la activación de la sirena e identificar al ladrón antes del intento de robo haciendo clic en la tecla de acceso rápido con la sirena.

Alternativamente, puede, por ejemplo, crear una tecla de acceso rápido personalizada para la activación de uno o varios enchufes inalámbricos y activar o desactivar la iluminación de la casa haciendo clic en la tecla de acceso rápido.



Resumen de teclas de acceso rápido

En el resumen de las teclas de acceso rápido pueden mostrarse hasta 11 teclas de acceso rápido. En la primera instalación hay 2 teclas de acceso rápido preconfiguradas: Pánico y Cámara. En los ajustes (véase capítulo 5.3 Teclas de acceso rápido), puede añadir 9 teclas de acceso rápido más al resumen o editar las teclas de acceso rápido ya existentes.

Pulse la tecla de acceso rápido deseada para activarla.

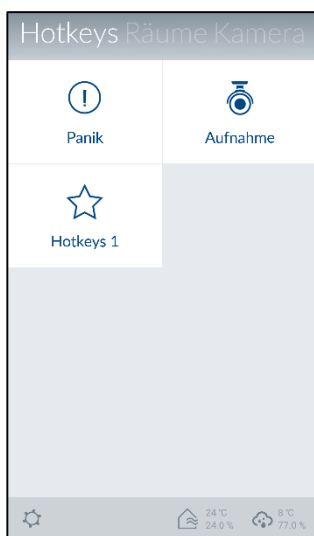

Teclas de acceso rápido preconfiguradas

En el resumen de teclas de acceso rápido hay dos teclas de acceso rápido preconfiguradas: Pánico y Cámara. Ambas teclas de acceso rápido se encuentran también en el control remoto FUBE35000 y pueden activarse con el mismo.



Predeterminado:

se activan todos los actuadores (por ejemplo, sirena) y todas las cámaras graban





Predeterminado:



todas las cámaras graban.

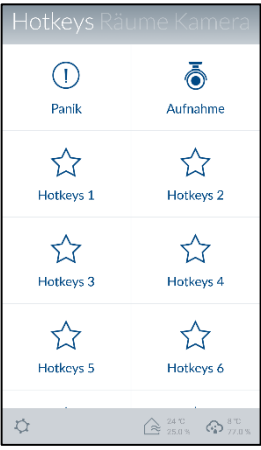

Nota

Al programar componentes, se establecerán automáticamente los valores estándar de las teclas de acceso rápido preconfiguradas. Si desea modificar los ajustes de los componentes para las teclas de acceso rápido correspondientes, dichos ajustes se encuentran en el punto 5.3 Teclas de acceso rápido.

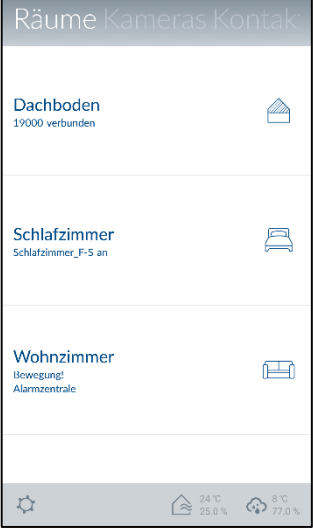
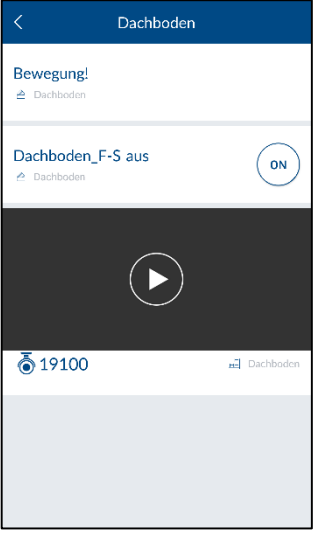
| | |
|---|--|
|  | <p>Teclas de acceso rápido configurables</p> <p>Puede configurar hasta 9 teclas de acceso rápido en los ajustes (véase capítulo 5.3 Teclas de acceso rápido). Estas aparecerán en el resumen de teclas de acceso rápido una vez creadas y pueden ejecutarse mediante un clic.</p> <p style="text-align: center;">  Tecla de acceso rápido configurada </p> |
|---|--|

| <h2>4.4. Salas</h2> | |
|---|--|
|  | <p>Resumen de salas</p> <p>En el resumen de salas se encuentran todas las salas a las cuales se ha añadido al menos un componente. Bajo el nombre de la sala se indican como máximo 2 componentes.</p> |
|  | <p>Detalles de salas</p> <p>Pulse la sala deseada para abrir el resumen de sala individual. Se ejecutarán todos los componentes que se hayan añadido a esta sala. Abandone el resumen de sala individual haciendo clic en la flecha  de la parte superior izquierda.</p> |

| | |
|--|--|
|  <p>Räume Kameras Kontakt</p> <p>Esszimmer Esszimmer_F-S an</p> <p>Wintergarten Offnungsmeldor geöffnet</p> <p>Außenbereich 19100 Trennen Sirene</p> <p>24 °C 25.0 %</p> <p>8 °C 79.0 %</p> | <p>Código de colores</p> <p>Si hay un fallo en algún componente individual, la sala correspondiente del resumen de salas y los componentes se marcarán en amarillo.</p> |
|--|--|

4.5. Cámaras

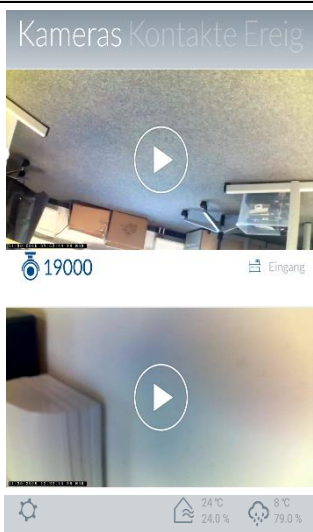

Vista general de cámaras

En la vista general de cámaras pueden mostrarse hasta 4 cámaras. En los ajustes (véase capítulo 5.5 Ajustes avanzados), puede añadir 4 cámaras al resumen de cámaras o editar los ajustes de las cámaras ya existentes.

Al pulsar en la cámara correspondiente, se accede a la visualización en directo con las diversas funciones de la cámara.

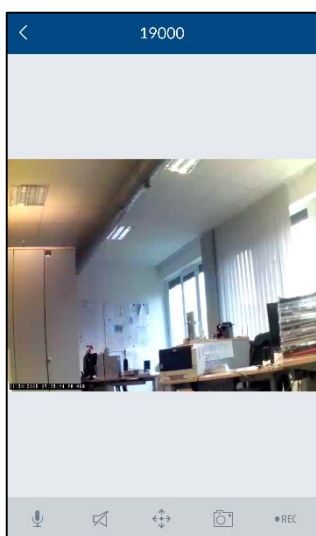

TVAC19000

Visualización en directo

Controle la cámara deslizando el dedo por la visualización en directo hacia la izquierda, derecha, arriba o abajo.

Haga zoom en la imagen de la cámara deslizando dos dedos y separándolos.

Acciones



Push to Talk

Deje pulsado el botón para hablar a través del altavoz de la cámara con personas in situ.



Activar micrófono

Pulse el botón para escuchar el audio de la cámara grabado.



Posiciones predefinidas

Pulse el botón para guardar o activar las posiciones ajustadas anteriormente (1, 2, 3 predefinidos).



Captura

Pulse el botón para guardar una captura en su dispositivo.



Grabación

Pulse el botón para iniciar una grabación de 1 minuto.



Nota:

Solo es posible realizar grabaciones si hay una tarjeta SD en la cámara. De lo contrario no se visualiza el botón "Rec".



TVAC19100

Visualización en directo

Haga zoom en la imagen de la cámara deslizando dos dedos y separándolos.

Acciones



Activar micrófono

Pulse el botón para escuchar el audio de la cámara grabado.



Captura

Pulse el botón para guardar una captura en su dispositivo.

Grabación



Pulse el botón para iniciar una grabación de 1 minuto.

Nota:



Solo es posible realizar grabaciones si hay una tarjeta SD en la cámara. De lo contrario no se visualiza el botón "Rec".

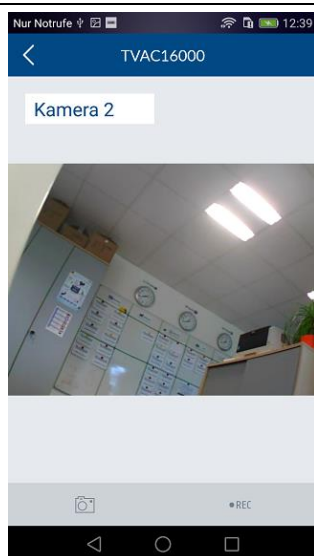

TVAC16000

Visualización en directo

Haga zoom en la imagen de la cámara deslizando dos dedos y separándolos.

Cambio de cámara

Elija la cámara que desee (cámara 1 – 4)

Acciones



Captura

Pulse el botón para guardar una captura en su dispositivo.

Grabación



Pulse el botón para iniciar una grabación de 1 minuto.

Nota:



Solo es posible realizar grabaciones si hay una tarjeta SD en el monitor TVAC16000. De lo contrario no se visualiza el botón "Rec".

4.6. Contactos

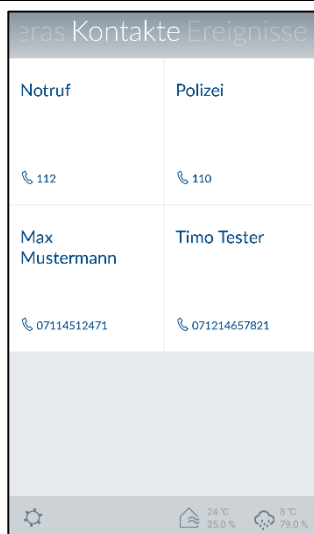

Resumen de contactos

En el resumen de contactos pueden mostrarse hasta 4 contactos. En la primera instalación hay 2 contactos preconfigurados: urgencias y policía. En los ajustes (véase capítulo 5.6 Contactos), puede añadir 2 contactos más al resumen de contactos o editar los contactos ya existentes.

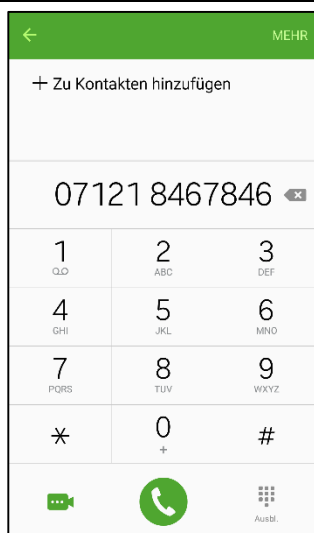

Llamar







Al hacer clic en el número del contacto, se abre automáticamente la vista del teléfono de su dispositivo con el número correspondiente del contacto ya marcado. Para iniciar la llamada, deberá pulsar la tecla específica de llamada de su terminal.

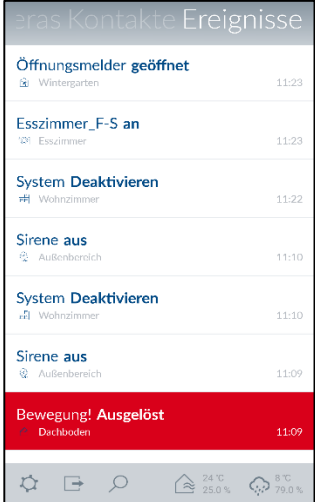

Atención

Utilizar los contactos preconfigurados: urgencias y policía únicamente en caso de emergencia.

4.7. Incidencias

| | |
|--|--|
|  | <p>Resumen de incidencias</p> <p>Al activar el resumen de incidencias se muestran los últimos 100 casos.</p> <p>Para ver antiguas incidencias, utilice la función de búsqueda. La central Smartvest guarda como máximo 1.000 registros.</p> <p> Nota Las incidencias de la cámara se cargan y actualizan directamente en el resumen de incidencias. Dependiendo de la conexión de red pueden transcurrir varios minutos hasta que se muestra un vídeo nuevo.</p> <p> Nota Las incidencias del detector de movimiento no aparecen en el resumen de incidencias. Utilice el modo de prueba para la prueba de funcionamiento. (Véase capítulo 1.4. Detector de movimiento)</p> |
|  | <p>Código de colores</p> <p>Si los componentes han activado un estado de alarma, estos aparecerán marcados en rojo en el resumen de incidencias.</p> <p>Si los componentes no mandan ninguna señal al Smartvest o la pila está descargada, estos aparecerán marcados en amarillo en el resumen de incidencias.</p> |
| | <p>Exportar</p> <p>Pulse el icono de exportación  que se encuentra en la parte inferior para guardar el resumen de incidencias actual como archivo de texto en su dispositivo.</p> |
| | <p>Buscar</p> <p>Pulse el icono de búsqueda  que se encuentra en la parte inferior izquierda para buscar incidencias en un periodo de tiempo específico. Pulse "Buscar" para realizar la búsqueda o presione el icono de la flecha  para regresar al resumen de incidencias.</p> |

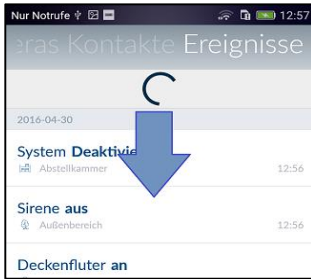

Actualización manual

Puede actualizar la lista de incidencias de manera manual con la función de swipe hacia abajo. Esta función es especialmente de ayuda al cargar las incidencias de la cámara.

4.8. Vista de alarma

The screenshot displays the alarm application interface. At the top, a red bar indicates 'Alarm'. Below it, the 'Reihenfolge der Ereignisse' (Event Sequence) section shows the date '2015-12-02' and a red bar for 'System Panik' in the 'Wohnzimmer' (Living Room) at '08:32'. The 'Aktion' (Action) section features two buttons: 'Panik' (with an exclamation mark icon) and 'Aufnahme' (with a camera icon). Below these are three video thumbnails: '19000 Eingang' (Entrance), '19100 Dachboden' (Attic), and '16000 Abstellkammer' (Storage Room). The 'Notfall Helfer' (Emergency Help) section lists 'Max Mustermann' (Notruf) with the phone number '07121664875' and '112'. At the bottom, the 'Situation unter Kontrolle' (Situation Under Control) section has a grey bar with the text 'ALARM QUITTIEREN' and a note: 'Sobald der Alarm quittiert ist, sind alle Sirenen deaktiviert und das System wird deaktiviert.'

Vista de alarma

Al activarse una alarma, se abrirá la vista de alarma cuando

- la aplicación de Smartvest ya esté abierta.
- la aplicación de Smartvest se abra tras la alarma.
- la aplicación de Smartvest se abra al hacer clic en una notificación push de alarma.

Secuencia de incidencias

La secuencia de incidencias muestra qué incidencia ha activado la alarma (resaltada en rojo), a qué hora ha activado la alarma la incidencia y las incidencias que han tenido lugar tras la activación de la alarma. Se muestran hasta 5 incidencias.

Acciones

En Acciones encontrará las teclas de acceso rápido preconfiguradas Pánico y Grabación.



Predeterminado:

se activan todos los actuadores (por ejemplo, sirena) y todas las cámaras graban



Predeterminado:

todas las cámaras graban.

Vista general de cámaras

Al hacer clic en la cámara correspondiente, se accede a la visualización en directo con las diversas funciones de la cámara.

Asistente de emergencia

Ahora se muestran los contactos que haya seleccionado como asistente de emergencia y puede llamarlos para pedir ayuda.

Al hacer clic en el número del contacto, se abre automáticamente la vista del teléfono de su dispositivo con el número correspondiente del contacto ya marcado.



Atención

Utilizar los contactos preconfigurados: urgencias y policía únicamente en caso de emergencia.

Situación bajo control

Haciendo clic en la tecla "Confirmar alarma" se desactivarán la alarma y su sistema.

También puede confirmar la alarma y desactivar su sistema pulsando la "Tecla de desactivación" de su control remoto.

5. avanzada

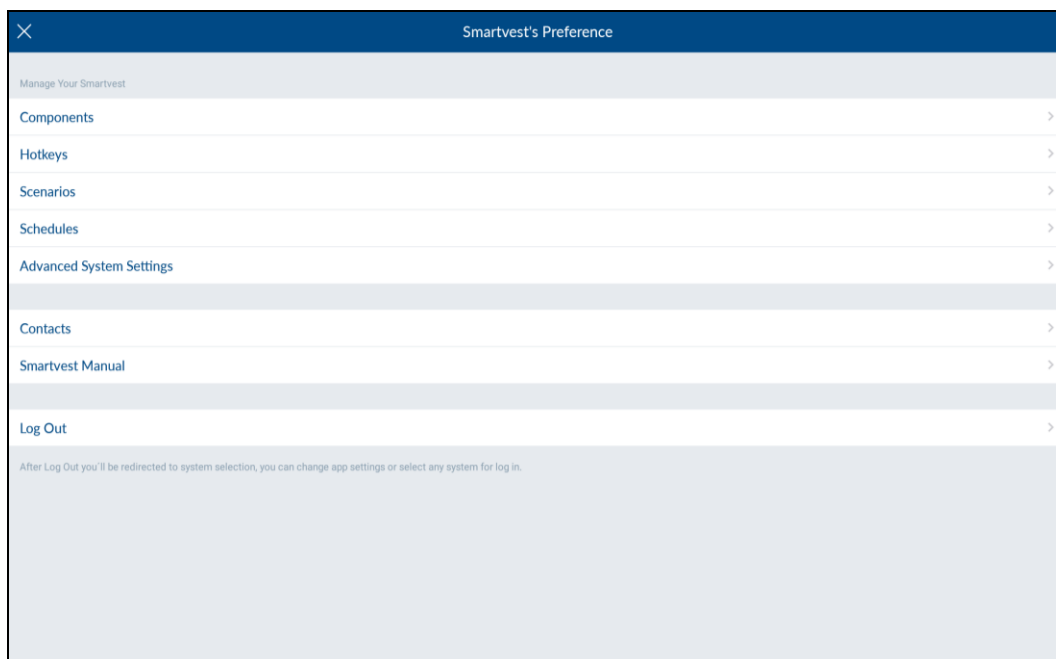

La aplicación de Smartvest está dividida en dos menús básicos, el de manejo y el de configuración.

En este capítulo se muestra cómo se configura el Smartvest a través de la aplicación de Smartvest. Para el manejo de su Smartvest, consulte el capítulo 4.

Puede realizar las siguientes acciones en la configuración:

- Ajustar y añadir sus componentes
- Ajustar sus teclas de acceso rápido
- Ajustar sus escenarios
- Ajustar sus programaciones
- Ajustar los parámetros de red y de seguridad
- Ajustar los modos Activación/Activación limitada/Desactivación
- Ajustar la hora y el firmware
- Ajustar los modos de prueba, mantenimiento y control remoto



Nota

Según el sistema operativo y el terminal utilizados, la representación real puede variar ligeramente de las capturas de pantalla incluidas en estas instrucciones. El resumen de los menús se reproduce en estas instrucciones con la ayuda de capturas de pantalla de una tablet, mientras que las descripciones de los puntos del menú individuales se representan con la ayuda de capturas de pantalla de un smartphone. Sin embargo, las denominaciones de los puntos del menú y del manejo del menú son idénticas en todos los dispositivos.

5.1. Resumen de la configuración

Resumen de la configuración

En el resumen de la configuración se muestran los ajustes de Smartvest, los contactos y las instrucciones.

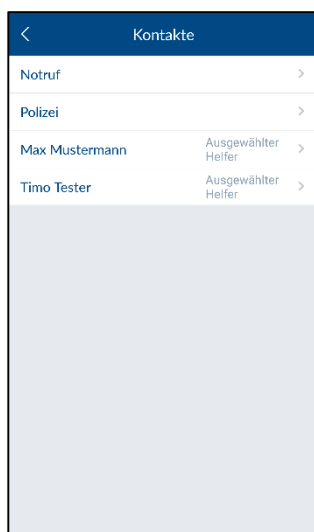
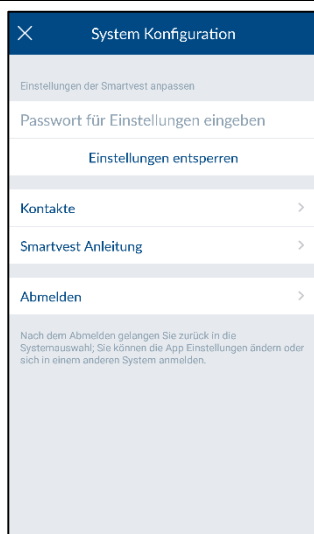

Ajustes de Smartvest

Introduzca la contraseña para ajustes (predeterminada: "123456") para abrir todas las opciones de ajuste de Smartvest.

Los siguientes ajustes sólo se pueden modificar con la contraseña para ajustes:

- Componentes
- Teclas de acceso rápido
- Escenarios
- Programaciones
- Ajustes avanzados

Estos ajustes se describen con mayor detalle en los capítulos 5.2 a 5.6.

Contactos

Pulse "Contactos" para abrir la lista de contactos.

Los contactos mostrados deben crearse de manera individual para cada terminal, ya que se guardan directamente en la aplicación.

Pulse el contacto que desee modificar o el signo más  para añadir un nuevo contacto.

Nombre

Establezca el nombre del contacto.

Número

Establezca el número de teléfono del contacto

Asistente seleccionado

Actívelo para los contactos favoritos que quiera localizar en caso de alarma. Si usted ha activado al menos un contacto como asistente seleccionado, en el siguiente aviso de alarma Smartvest mostrará este contacto de inmediato como opción de llamada. Pueden activarse como asistentes seleccionados un máximo de 2 de los 4 contactos.

Los contactos nuevos o modificados se mostrarán en el resumen de contactos (véase capítulo 4.6 Contactos).

Instrucciones de Smartvest

Aquí puede abrir las instrucciones de Smartvest en su teléfono móvil.

Cerrar sesión

Pulse "Cerrar sesión" para finalizar la conexión con el Smartvest. A continuación accederá a la página de inicio.

5.2. Componentes

Resumen de los componentes

Pulse "Componentes" para acceder al resumen de componentes. En el resumen se muestran todos los componentes programados y las salas correspondientes.

Programar componente

Pulse el signo más  para añadir un componente. Seleccione el componente correspondiente de la lista de componentes.

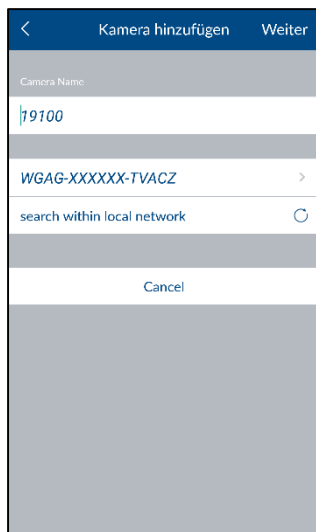

Cámara



Nota

Siempre y cuando se haya conectado la cámara por cable LAN a la misma red que la central Smartvest, puede programar la cámara directamente con la aplicación Smartvest, configurarla y posteriormente cambiar a funcionamiento WLAN.

Para llevar a cabo la conexión WLAN directa, siga las instrucciones de puesta en funcionamiento de la cámara en su red doméstica.

- Establezca un nombre para el componente.
- Busque la cámara dentro de la red.
- Seleccione el IDD de la cámara entre los resultados. Alternativamente, introduzca el IDD de la cámara manualmente y pulse "Siguiente".
- Introduzca ahora el código de seguridad de la cámara.
- Abra la lista de salas y seleccione una sala en la que vaya a montarse el componente. Pulse la flecha  para regresar a los ajustes.
- Pulse a continuación "Siguiente" para completar el proceso de programación.

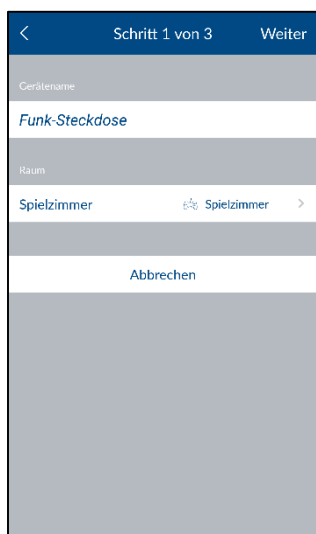

Enchufe inalámbrico

- Establezca un nombre para el componente.
- Abra la lista de salas y seleccione una sala en la que vaya a montarse el componente. Pulse la flecha  para regresar a los ajustes.
- A continuación pulse “Siguiente”.
- Siga las instrucciones de la aplicación y complete el proceso.



Nota

Si el proceso de programación no se efectúa correctamente, repita los pasos nuevamente.

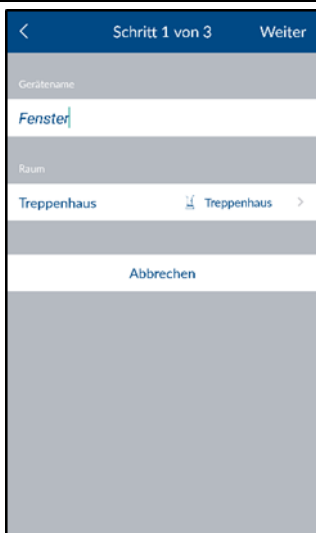

Detector de apertura

- Establezca un nombre para el componente.
- Abra la lista de salas y seleccione una sala en la que vaya a montarse el componente. Pulse la flecha  para regresar a los ajustes.
- A continuación pulse “Siguiente”.
- Siga las instrucciones de la aplicación.



Nota

Si el proceso de programación no se efectúa correctamente, pulse "Programar", abra el compartimento de las pilas del detector de apertura y vuelva a cerrarlo.

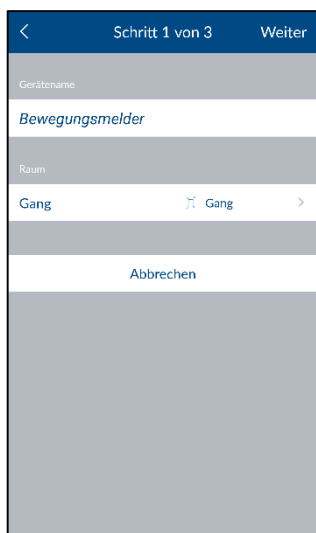



Detector de movimiento

- Establezca un nombre para el componente.
- Abra la lista de salas y seleccione una sala en la que vaya a montarse el componente. Pulse la flecha  para regresar a los ajustes.
- A continuación pulse “Siguiente”.
- Siga las instrucciones de la aplicación y complete el proceso.

**Nota**

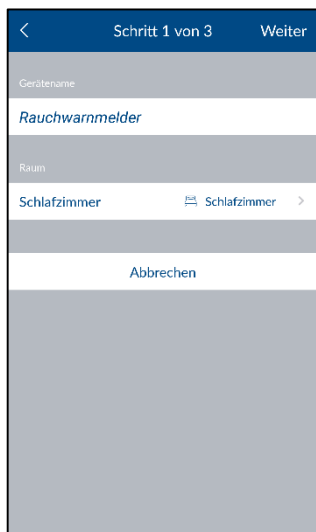
Si el proceso de programación no se efectúa correctamente, pulse "Programar", presione el botón de la parte inferior del detector de movimiento, retire el detector de movimiento de la parte trasera de la carcasa y pulse la tecla de programación.

**Detector de humo y calor**

- Establezca un nombre para el componente.
- Abra la lista de salas y seleccione una sala en la que vaya a montarse el componente. Pulse la flecha  para regresar a los ajustes.
- A continuación pulse "Siguiente".
- Siga las instrucciones de la aplicación y complete el proceso.

**Nota**

Si el proceso de programación no se efectúa correctamente, pulse "Programar", afloje el detector de humo y calor de la base, retire las pilas y vuelva a colocarlas nuevamente.

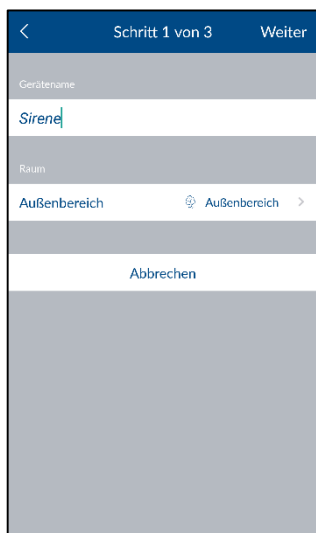
**Sirena**

- Establezca un nombre para el componente.
- Abra la lista de salas y seleccione una sala en la que vaya a montarse el componente. Pulse la flecha  para regresar a los ajustes.
- A continuación pulse "Siguiente".
- Siga las instrucciones de la aplicación y complete el proceso.

**Nota**

Si el proceso de programación no se efectúa correctamente, pulse "Programar" y después la tecla de programación de la parte trasera de la sirena.



Control remoto

- Establezca un nombre para el componente.
- Abra la lista de salas y seleccione una sala en la que vaya a montarse el componente. Pulse la flecha  para regresar a los ajustes.
- A continuación pulse "Siguiente".
- Siga las instrucciones de la aplicación y complete el proceso.



Nota

Si el proceso de programación no se efectúa correctamente, pulse "Programar" y después la tecla de acceso rápido de control remoto de la cámara durante 5 segundos.

Ajustar componente

En el resumen de los componentes, seleccione el componente que desee ajustar.

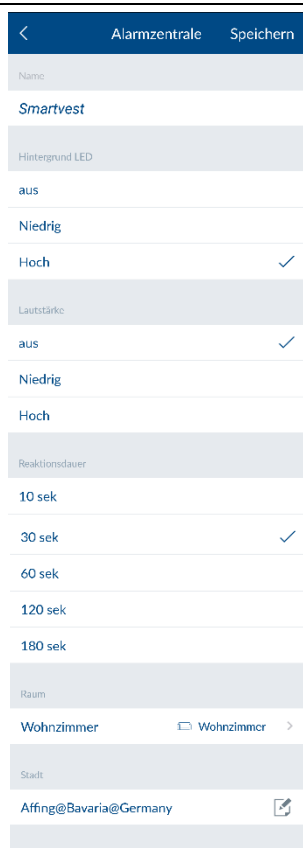

Central de alarma

Nombre

Establezca un nombre para el Smartvest.

LED de fondo

Ajuste la intensidad lumínica de los LED de fondo a "Desactivada", "Baja" o "Alta".

Volumen

Ajuste el volumen de la central de alarma en caso de alarmas u otras incidencias a "Desactivado", "Bajo" o "Alto".

Apagado

Bajo: 70 dB

Alto: 90 dB

Tiempo de reacción







Ajuste aquí la duración de aviso de alarma de la central de alarma en caso de alarma.

Sala

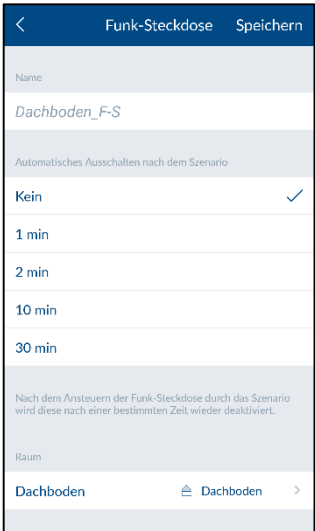

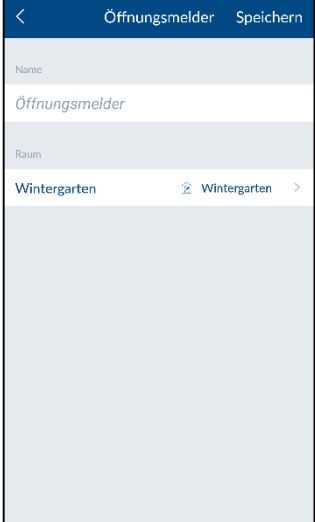

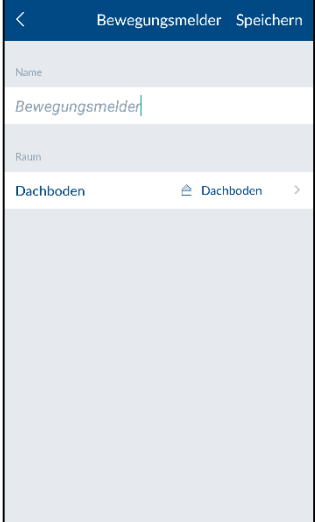
Abra la lista de salas y seleccione una sala en la que vaya a montarse el Smartvest. Pulse la flecha  para regresar a los ajustes.

Localidad

Para la visualización de la información meteorológica, pulse la fila "Localidad", busque la suya con ayuda de los nombres de localidades o del código postal y seleccione su ubicación entre los resultados.

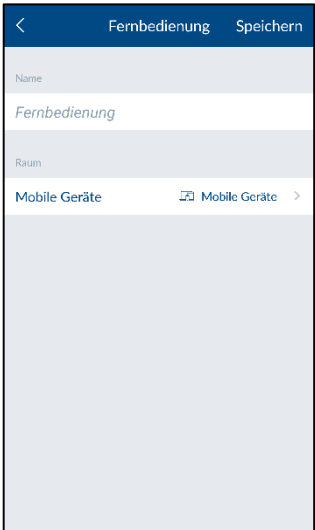
| | |
|---|--|
|  | <p>Enchufe inalámbrico</p> <p><u>Nombre</u> Establezca un nombre para el componente.</p> <p><u>Desactivación automática por escenario</u> Establezca la duración, cuánto tiempo debe permanecer activo el enchufe inalámbrico tras activarse por un escenario.</p> <p><u>Sala</u> Abra la lista de salas y seleccione una sala en la que vaya a montarse el enchufe inalámbrico. Pulse la flecha  para regresar a los ajustes.</p> |
|  | <p>Detector de apertura</p> <p><u>Nombre</u> Establezca un nombre para el componente.</p> <p><u>Sala</u> Abra la lista de salas y seleccione una sala en la que vaya a montarse el detector de apertura. Pulse la flecha  para regresar a los ajustes.</p> |
|  | <p>Detector de movimiento</p> <p><u>Nombre</u> Establezca un nombre para el componente.</p> <p><u>Sala</u> Abra la lista de salas y seleccione una sala en la que vaya a montarse el detector de movimiento. Pulse la flecha  para regresar a los ajustes.</p> |

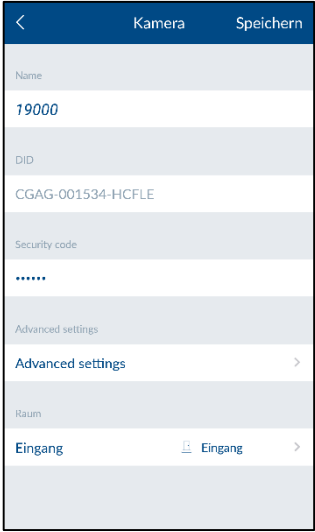
| | | | | | | | |
|--|---|-----|-------------------|--------|---------------------|--------------|---|
|  | <p>Detector de humo y calor</p> <p><u>Nombre</u> Establezca un nombre para el componente.</p> <p><u>Sala</u> Abra la lista de salas y seleccione una sala en la que vaya a montarse el componente. Pulse la flecha  para regresar a los ajustes.</p> | | | | | | |
|  | <p>Sirena</p> <p><u>Nombre</u> Establezca un nombre para el componente.</p> <p><u>Tipo de reacción</u> Ajuste aquí cómo debe reaccionar la sirena en caso de activación.</p> <table border="0" data-bbox="635 1070 1353 1211"> <tr> <td>LED</td> <td>Los LED parpadean</td> </tr> <tr> <td>Sirena</td> <td>La sirena se activa</td> </tr> <tr> <td>LED y sirena</td> <td>Los LED parpadean y la sirena se activa</td> </tr> </table> <p><u>Duración</u> Ajuste la duración de la sirena, cuánto tiempo debe sonar la sirena y parpadear los LED en caso de activación.</p> <p><u>Volumen</u> Ajuste el volumen de la sirena. Apagado Bajo: aprox. 80 dB Alto: aprox. 100 dB</p> <p> Atención A un volumen ajustado de 100 dB, mantenga una distancia de 3 m para evitar daños corporales (por ejemplo, en el oído).</p> <p><u>Sala</u> Abra la lista de salas y seleccione una sala en la que vaya a montarse el Smartvest. Pulse la flecha  para regresar a los ajustes.</p> | LED | Los LED parpadean | Sirena | La sirena se activa | LED y sirena | Los LED parpadean y la sirena se activa |
| LED | Los LED parpadean | | | | | | |
| Sirena | La sirena se activa | | | | | | |
| LED y sirena | Los LED parpadean y la sirena se activa | | | | | | |

| | |
|--|--|
|  | <p>Control remoto</p> <p><u>Nombre</u> Establezca un nombre para el componente.</p> <p><u>Sala</u> Abra la lista de salas y seleccione una sala en la que vaya a montarse el Smartvest. Pulse la flecha  para regresar a los ajustes. Para el control remoto está disponible la sala "Dispositivos móviles".</p> |
|  | <p>Cámara</p> <p><u>Nombre</u> Establezca un nombre para el componente.</p> <p><u>IDD</u> Lea aquí el número DID de la cámara.</p> <p><u>Código de seguridad</u> Introducción del código de seguridad de la cámara.</p> <p><u>Ajustes avanzados</u> Abra los ajustes avanzados mediante la entrada del código de administrador de la cámara (ajuste básico: 123456)</p> <p><u>Sala</u> Abra la lista de salas y seleccione una sala en la que vaya a montarse la cámara. Pulse la flecha  para regresar a los ajustes.</p> |

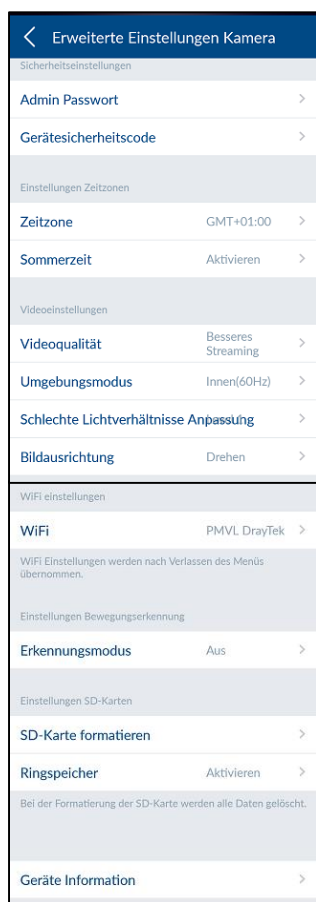

Ajustes avanzados de la cámara

(no disponibles para cámaras TVAC16000)

Contraseña de administrador y código de seguridad del dispositivo

Modifique aquí el código de seguridad del dispositivo y la contraseña de administrador de la cámara.

El código de seguridad del dispositivo le da acceso a la imagen de la cámara.

La contraseña de administrador abre los ajustes avanzados.

Ajustes de zonas horarias

Seleccione la zona horaria en la que se va a instalar la cámara. Si en esta zona horaria se efectúan cambios horarios, active la opción de cambio horario.

Ajustes de vídeo

Calidad de vídeo

Seleccione la calidad del streaming de vídeo:

- Mejor streaming, prioriza la fluidez en la visualización de vídeo.
- Mejores imágenes, prioriza la resolución en la imagen de vídeo.
- Vídeo HD, la imagen de vídeo se transmite en resolución HD. La imagen puede sufrir demoras debido a la gran cantidad de datos.



Nota:

Utilice el ajuste Mejor imagen / Vídeo HD solo si dispone de suficiente ancho de banda (1 Mbps) y cumple los requisitos mínimos del sistema. Tenga en cuenta que se utilizan tecnologías diferentes para la transmisión de audio y vídeo, y es posible que se produzca una transmisión asíncrona debido a las diferencias en la carga de red.

Modo de entorno

- Aquí tiene la posibilidad de seleccionar la frecuencia de red para interior (50Hz), interior (60Hz) y para exterior.
- valor estándar en Alemania es: 50 Hz

Adaptación de Malas condiciones de iluminación

Adaptación de la imagen de vídeo a condiciones deficientes de iluminación en modo nocturno en 5 niveles. El nivel 5 aclara la imagen al máximo.

Orientación de la imagen

Aquí puede girar la imagen, invertirla o girar e invertir.

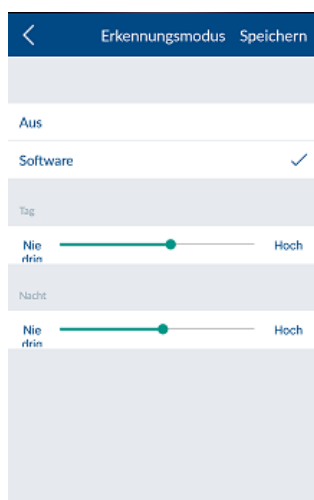

Ajustes de WiFi

Seleccione la red con la que desea que la cámara se conecte a internet e introduzca la contraseña WLAN requerida.



Nota:

Para evitar el acceso de personas no autorizadas, proteja su red mediante la codificación con WPA/ WPA2/ WPA2-PSK.



Reinicie la cámara tras guardar los ajustes. No olvide retirar el cable adaptador de Ethernet (si lo ha utilizado para la primera instalación).



Si no puede establecerse una conexión adecuadamente o si se introducen por error datos incorrectos de WiFi, pulse el botón Reset durante 5 segundos para restablecer los ajustes de fábrica de la cámara.

Modo de detección

Los ajustes de detección de movimiento son necesarios para la grabación activada por sensor de movimiento.

Puede elegir entre Desactivado o Software.

- Desactivado: No se efectúa ningún tipo de notificación/grabación cuando se detecta movimiento.
- Software: La detección de movimiento se lleva a cabo a través del software de la cámara.

Puede definir fotosensibilidades diferentes para la detección de movimiento durante el día y la noche. A mayor fotosensibilidad, menor debe ser el movimiento en la imagen para activar la detección de movimiento.

Ajustes de tarjetas SD

Formatear tarjeta SD

Permite formatear la tarjeta SD. Para el uso duradero de una tarjeta SD, utilice una tarjeta SD de clase 10.



Nota:

Al formatear la tarjeta SD se eliminarán todos los datos. Guarde los datos en un lugar seguro antes de formatear la tarjeta.

Activar búfer circular

Si se activa esta función, las grabaciones nuevas se realizarán sobre las grabaciones más antiguas en cuanto la tarjeta SD esté llena.

Información de dispositivos

Lea aquí la versión de firmware, así como la memoria total y el espacio de almacenamiento disponible.

5.3. Teclas de acceso rápido

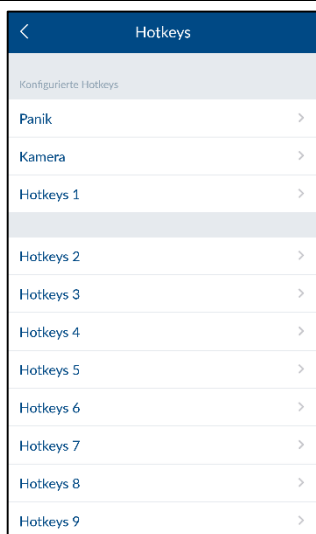

Teclas de acceso rápido

Haga clic en las teclas de acceso rápido configuradas Pánico o Cámara o en una de las 9 teclas de acceso rápido configurables para ajustarlas. Las teclas de acceso rápido configuradas aparecerán separadas por una fila vacía de las que aún no hayan sido configuradas.

Ajustes de las teclas de acceso rápido

Seleccione en la lista de actuadores los componentes deseados que deben activarse al pulsar las teclas de acceso rápido.

Pulse "Guardar" para crear la tecla de acceso rápido con el actuador deseado.

La tecla de acceso rápido estará visible a continuación en el resumen de las teclas de acceso (véase capítulo 4.3 Teclas de acceso rápido) y podrá activarse con un clic.

5.4. Escenarios

Ejemplos de aplicación

Los escenarios ofrecen automatización para su casa.

Puede, por ejemplo, aprovechar una detección del detector de movimiento del acceso a una habitación o una detección del detector de apertura de la apertura de una puerta para encender fuentes de luz conectadas a un enchufe inalámbrico.

Alternativamente, puede, por ejemplo, aprovechar una detección de un detector de movimiento o detector de apertura para iniciar la grabación de una cámara. De esta forma, siempre tiene a la vista cuándo y quién entra en su casa.

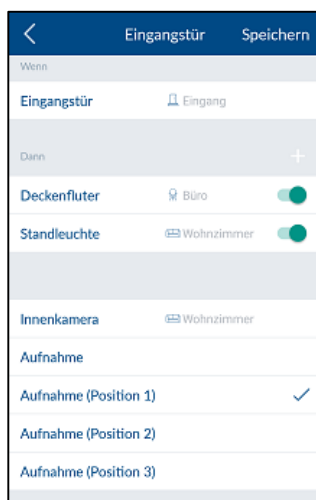

Escenarios

Seleccione en la lista de los sensores los componentes deseados a los que desee añadir un escenario.

Un mismo sensor puede asignarse a tantos actuadores como se desee.

Puede desactivar manualmente escenarios configurados existentes mediante la tecla de encendido y apagado del lado derecho del aparato hasta que desee volver a activarlos.

Ajustes de escenario

Pulse el signo más  para abrir la lista de actuadores. Seleccione uno o varios actuadores que desee añadir al escenario del sensor y pulse "Guardar".

Seleccione el comportamiento de los enchufes inalámbricos al activar el escenario, si deben activarse ("Activado") o desactivarse ("Desactivado").

Si inserta la cámara con rotación e inclinación TVAC19000 como actuador, puede empezar la grabación desde la posiciones predeterminadas de la 1 a la 3.



Nota:

Puede eliminar de la lista un actuador quitándolo de la lista (quitar gancho).



Nota:

Tenga en cuenta que ningún escenario pueda entrar en conflicto con la configuración en caso de alarma.

Ejemplo:

Si en caso de alarma una detección por parte de un detector de movimiento activa un enchufe de control remoto, no deberá crear para ese detector de movimiento ningún escenario en el que se desactive dicho enchufe de control remoto.

5.5. Programaciones

Ejemplos de aplicación

Las programaciones sirven para la automatización y la simulación de presencia en su casa.

Puede asignar programaciones a cada enchufe inalámbrico para activar, por ejemplo, fuentes de luz durante las vacaciones y simular su presencia.

Alternativamente, puede, por ejemplo, conectar la iluminación navideña a un enchufe inalámbrico y activarla únicamente por la noche mediante las programaciones.

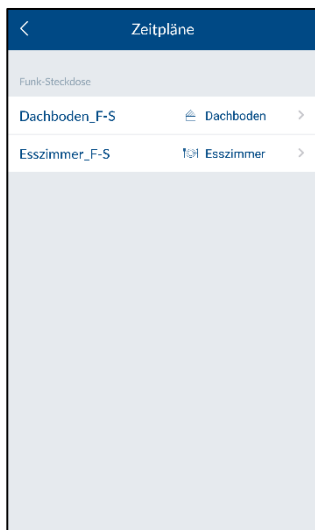

Programaciones

Seleccione en la lista de los enchufes inalámbricos el enchufe inalámbrico deseado al que quiera asignar una programación.

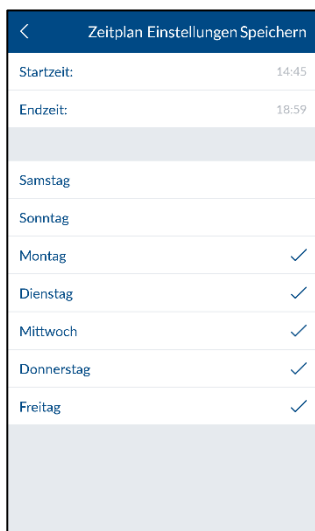

Ajustes de programación

Pulse el signo más  para añadir una programación.

Seleccione la hora de inicio y de finalización a las que deberá activarse el enchufe inalámbrico.

Seleccione los días de la semana en los que debe aplicarse esta programación.



Nota

Puede crear hasta 10 programaciones para cada enchufe inalámbrico.

5.6. Ajustes avanzados

The screenshot shows the 'NetzwerkeinstellungenSpeichern' screen with the following settings:

- DHCP:
- IP Adresse: 192.168.0.50
- Subnetzmaske: 255.255.255.0
- Gateway: 192.168.0.1
- DNS Server: 192.168.0.1

Ajustes de red

El Smartvest viene ajustado por defecto en DHCP. Esto significa que el router del Smartvest le asigna automáticamente una dirección IP, una máscara de subred, una gateway y un servidor DNS.

Si desea realizar los ajustes manualmente, desconecte el DHCP e introduzca los datos manualmente.



Nota

Se recomienda ajustar la función DHCP en "Habilitado".

Dirección IP

Las direcciones IP disponibles para la dirección IP del Smartvest se encuentran en los ajustes del router.

Máscara de subred

La máscara de subred depende de la red en la que se encuentre. La máscara de subred habitual es: 255.255.255.0.

Gateway y servidor DNS

Para la gateway y el servidor DNS, introduzca por lo general la dirección IP de su router.



Ejemplo de introducción manual:

| | |
|--------------------|---------------|
| Dirección IP: | 192.168.0.50 |
| Máscara de subred: | 255.255.255.0 |
| Gateway: | 192.168.0.1 |
| Servidor DNS: | 192.168.0.1 |

Para finalizar, pulse "Guardar" para almacenar los datos.

Ajustes de seguridad

En los ajustes de seguridad puede modificar el código de seguridad del dispositivo y la contraseña para ajustes del Smartvest. Se recomienda encarecidamente modificar ambas contraseñas durante la primera configuración.

Código de seguridad del dispositivo

Introduzca el antiguo código de seguridad del dispositivo y a continuación, el nuevo. Confírmelo de nuevo y pulse "Guardar".



Nota

El código de seguridad del dispositivo se modificará automáticamente en los ajustes centrales del dispositivo, donde se aplicará la modificación.

En otros terminales deberá modificar el código de seguridad del dispositivo en los ajustes generales (véase punto 2.4 Ajustes generales) antes del siguiente inicio de sesión.

Contraseña para ajustes

Introduzca la vieja contraseña para ajustes y a continuación, la nueva. Confírmela de nuevo y pulse "Guardar".



Nota

Si ha olvidado su código de seguridad del dispositivo o su contraseña para ajustes, puede restablecerlos reseteando al valor estándar "123456".

Para ello, pulse el botón Reset del Smartvest durante 10 segundos (en funcionamiento) con ayuda de un clip para restablecer los ajustes de fábrica del Smartvest. No se perderá el emparejamiento con los componentes ni los ajustes más importantes.

Configuración de estado

Seleccione el estado deseado que quiera configurar. De esta forma establece cómo reacciona su Smartvest en el estado correspondiente.

Activo

Seleccione los actuadores y sensores que deben activarse y detectar en el estado "Activo".

Retardo de salida

Active el retardo de salida de forma que, tras la activación del Smartvest, disponga de tiempo suficiente para abandonar la casa. El retardo de salida es válido para "Activado" y "Activo interno".



Nota

En el estado "Activado", todos los actuadores y sensores vienen activados por defecto.

| | |
|--|---|
| | <p>Activo interno Seleccione los actuadores y sensores que deben activarse y detectar en el estado "Activo interno".</p> <p>Retardo de salida Active el retardo de salida de forma que, tras la activación del Smartvest, disponga de tiempo suficiente para abandonar la casa. El retardo de salida es válido para "Activado" y "Activo interno".</p> <p> Nota En el estado "Activo interno", todos los actuadores y sensores vienen activados por defecto, a excepción del detector de movimiento.</p> <p>Desactivado Retardo de entrada Active el retardo de entrada de forma que disponga de tiempo suficiente para desactivar el Smartvest cuando acceda a la casa.</p> <p> Atención El retardo de entrada entraña un riesgo de seguridad ya que podría sabotearse la central durante este periodo de tiempo.</p> |
| | |

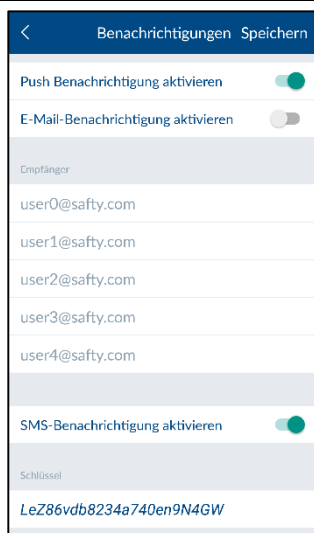

Notificaciones

Activar notificación push

Active la notificación push para recibir una notificación sobre un cambio de estado o una alarma en su dispositivo.

Activar notificación por correo electrónico

Active la notificación por correo electrónico para recibir una notificación sobre un cambio de estado o alarma en su terminal.

Introduzca su/sus dirección/direcciones de correo electrónico en la lista de destinatarios.

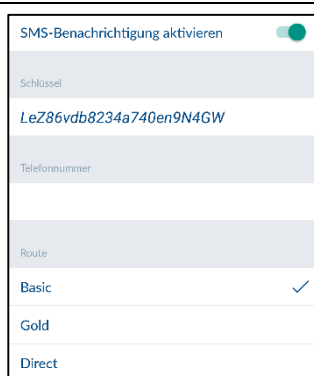

Activar notificación por SMS

Active la notificación por SMS para recibir una notificación sobre un cambio de estado o alarma en su terminal.

Para una notificación por SMS, vaya a www.smstrade.de y solicite una suscripción adecuada para usted. Tras la suscripción recibirá una solicitud de confirmación en su teléfono móvil. Confírmela.

Introduzca ahora la clave y su número de teléfono y seleccione el programa.



Atención

"Servicio de SMS" es un producto de la empresa CM Telecom Germany GmbH, oficina de Fráncfort del Meno, Mainfrankenpark 53, 97337 Dettelbach (Alemania). El uso se hace bajo su propio riesgo y responsabilidad. ABUS Security-Center GmbH & Co. KG, Linker Kreuthweg 5, 86444 Affing no se responsabiliza de posibles daños derivados de la utilización del servicio.



Actualización de firmware

Pulse "Actualización" para iniciar la actualización de firmware.

Espere hasta que se muestre la notificación "Actualización correcta". La central se reinicia. El LED de red parpadea en rojo durante el proceso de arranque.



Nota

Lo ideal es realizar la actualización de firmware cuando se encuentre en la misma red que el Smartvest.

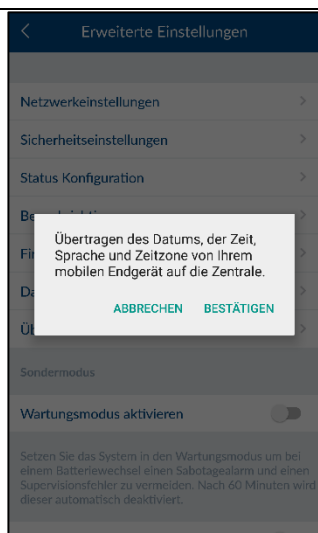

Adoptar hora

Pulse "Adoptar hora" para transferir la zona horaria y hora actuales de su smartphone al Smartvest.

Acerca de

Pulse "Acerca de" para consultar la información actual sobre el IDD, la versión de firmware actual y la versión de la aplicación actual del Smartvest.

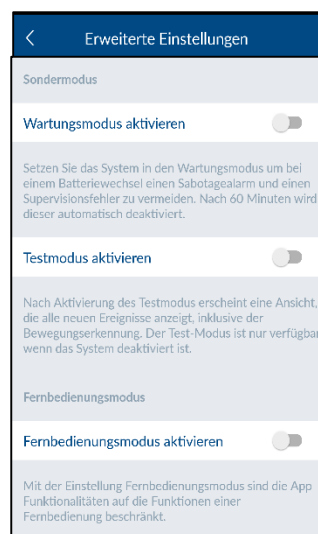

Modo especial

Modo de mantenimiento

Ajuste el sistema al modo de mantenimiento para evitar que se active una alarma de sabotaje o un error de supervisión al cambiar las pilas.



Atención

No olvide desactivar el modo de mantenimiento para volver al funcionamiento normal.

Modo de prueba

Tras la activación del modo de prueba se abrirá una vista que mostrará todas las incidencias nuevas, incluida la detección de movimiento. El modo de prueba solo está disponible si el sistema está desactivado.



Atención

No olvide desactivar el modo de prueba para volver al funcionamiento normal.

Modo control remoto

Con el ajuste "Modo control remoto" se limitan las funcionalidades de la aplicación a las funciones de un control remoto. Esto es apto para usuarios que sólo deben tener acceso a las funciones básicas, por ejemplo, sus hijos.

6. Datos técnicos

| Número de modelo | | FUAA35000 - Smartvest |
|-------------------------------|-------|--|
| Pila | | 6 x pilas AA (2 x 3) (1,5 V) para alimentación de emergencia |
| Duración de las pilas | h | Ø 5 |
| Temperatura funcionamiento de | °C | 0 - 40 |
| Frecuencia | MHz | 868,3 |
| Peso | g | 540 |
| Higrómetro | | integrado |
| Medidas | mm | 279,6 x 89,3 x 193,8 |
| Máx. zonas inalámbricas | | 32 |
| Máx. humedad del aire | % | 80 |
| Montaje | | Montaje de pie o en pared. |
| Conexión a red | Mbit. | 10/100 |
| Alcance | m | 30 aprox., en función de las circunstancias locales |
| Presión sonora | dB | desactivada, baja (70), alta (90) |
| Fuente de alimentación | V | 5 |
| Corriente absorbida | mA | Máx. 450 |

| Número de modelo | | FUHA35000 – enchufe inalámbrico |
|-------------------------------|-----|---|
| Conexiones | | Enchufe schuko del dispositivo (tipo:F); toma schuko del dispositivo (tipo:F) |
| Temperatura funcionamiento de | °C | 0 - 40 |
| Frecuencia | MHz | 868 |
| Peso | g | 129 |
| Medidas | mm | 55 x 99 x 31 |
| Máx. humedad del aire | % | 80 |
| Alcance | m | 30 aprox., en función de las circunstancias locales |
| Vigilancia anti-sabotaje | | No |
| Potencia de conmutación | W | < 3680 |
| Comprobación de señal | | Sí, a intervalos de 3 h |
| Fuente de alimentación | V | 250 CA |

| Número de modelo | | FUMK35000– detector de apertura |
|-------------------------------|-----|---|
| Pila | | 1 x CR2032 (3 V) |
| Duración de las pilas | h | Ø 1 año |
| Temperatura funcionamiento de | °C | 0 - 40 |
| Frecuencia | MHz | 868,3 |
| Peso | g | 30 |
| Medidas | mm | 40 x 71 x 14 |
| Máx. humedad del aire | % | 80 |
| Montaje | | Montaje en la puerta o en la ventana |
| Alcance | m | 30 aprox., en función de las circunstancias locales |
| Vigilancia anti-sabotaje | | Sí |
| Comprobación de señal | | Sí, a intervalos de 3 h |

| Número de modelo | | FUBW35000 – detector de movimiento |
|-------------------------------|-----|---|
| Pila | | 3 pilas AA (1,5 V) |
| Duración de las pilas | h | Ø 2 años |
| Temperatura funcionamiento de | °C | 0 - 40 |
| Método de detección | | Detección de calor |
| Modo de ahorro de energía | s | 120 (al detectar movimiento , el detector de movimiento vuelve a enviar una notificación tras 120 segundos) |
| Área de detección | m | 16 |
| Frecuencia | MHz | 868,3 |
| Peso | g | 163 |
| Medidas | mm | 61 x 110 x 52 |
| Máx. humedad del aire | % | 80 |
| Montaje | | Montaje en pared Altura > 2 m |
| Ángulo de visión PIR | | Horizontal: 105° Vertical: 45° |
| Alcance | m | 30 aprox., en función de las circunstancias locales |
| Vigilancia anti-sabotaje | | Sí |
| Comprobación de señal | | Sí, a intervalos de 3 h |

| Número de modelo | | FURM35000 – detector de humo y calor |
|-------------------------------|----------------|---|
| Silenciamiento de alarma | M | 10 |
| Pila | | 2 x AA (1,5V) |
| Duración de las pilas | h | Ø 1 año |
| Temperatura funcionamiento de | °C | 0 - 45 |
| Área de detección | m ² | 40 |
| Frecuencia | MHz | 868,3 |
| Peso | g | 166 |
| Medidas | mm | 32 x 120 |
| Máx. humedad del aire | % | 93 |
| Montaje | | Montaje en techo |
| Alcance | m | 30 aprox., en función de las circunstancias locales |
| Comprobación de señal | | Sí, a intervalos de 3 h |

| Número de modelo | | FUSG35000 - sirena |
|-------------------------------|-----|---|
| Pila | | 4 pilas C (1,5V) |
| Duración de las pilas | h | Ø 2 años |
| Temperatura funcionamiento de | °C | -10 - 50 |
| Frecuencia | MHz | 868,3 |
| Peso | g | 870 |
| Color fosforescente | | Rojo |
| Lámpara | | LED |
| Medidas | mm | 112 x 300 x 102 |
| Máx. humedad del aire | % | 80 |
| Montaje | | montaje en pared en zonas exteriores protegidas |
| Ángulo de visión PIR | | Horizontal: 105°, vertical: 45° |
| Alcance | m | 30 aprox., en función de las circunstancias locales |
| Vigilancia anti-sabotaje | | Sí |
| Presión sonora | dB | Desactivada, baja (80), alta (100) |
| Clase de protección | IP | 44 |
| Comprobación de señal | | Sí, a intervalos de 3 h |
| Fuente de alimentación | V | 5 |
| Corriente absorbida | mA | 200 |

| Número de modelo | | FUBE35000 – control remoto |
|-------------------------------|-----|---|
| Pila | | 1 x CR2032 (3 V) |
| Duración de las pilas | h | Ø 2 años |
| Temperatura funcionamiento de | °C | 0 - 40 |
| Frecuencia | MHz | 868,3 |
| Peso | g | 22 |
| Medidas | mm | 30 x 60 x 14 |
| Máx. humedad del aire | % | 80 |
| Montaje | | Montaje en la puerta o en la ventana |
| Alcance | m | 30 aprox., en función de las circunstancias locales |
| Vigilancia anti-sabotaje | | No |
| Comprobación de señal | | Sí, a intervalos de 3 h |