

Medidor de luz ultravioleta (UV)

Modelo UV510

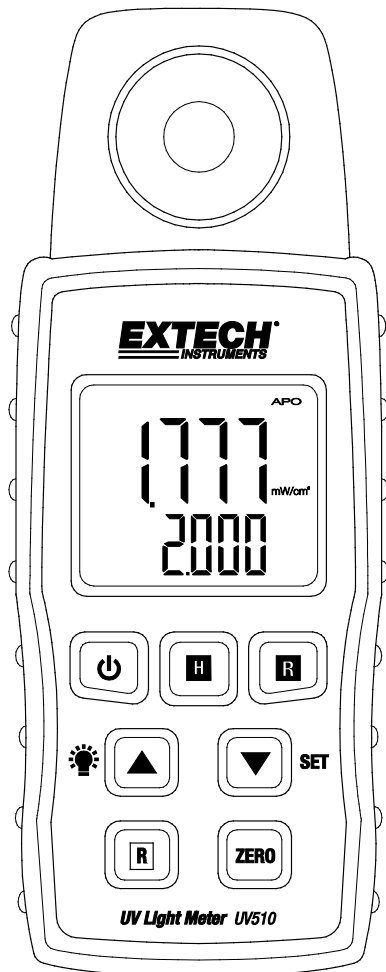

Introducción

Agradecemos su elección del Medidor de luz ultravioleta Modelo UV510 de Extech. Este dispositivo mide luz ultravioleta entre 320-390nm. Este instrumento se embarca completamente probado y calibrado y con uso apropiado le proveerá muchos años de servicio confiable. Visite nuestra página en Internet (www.extech.com) para la última versión de este Manual del usuario, actualizaciones de producto, Registro del Producto y Soporte al Cliente.

Características

- Sensor UV con filtro para corrección de coseno
- Mediciones de irradiación de luz ultravioleta (UVA) de onda larga 365nm
- Diseño ergonómico, ligero

Seguridad

Por favor lea todo el Manual del usuario e Inicio rápido antes de operar este dispositivo. Use el medidor solo como se especifica y no intente darle servicio o abrir la caja del medidor. No permita que los niños manejen el medidor. o la cubierta protectora. Por favor deseche las baterías y el medidor responsablemente y en conformidad con todas las leyes y reglamentos vigentes.

Información de seguridad de UV

Extreme sus precauciones al usar este medidor para probar fuentes de luz ultravioleta. La exposición a la radiación UV puede ser peligrosa dependiendo del tiempo de exposición, Intensidad de la radiación, longitud de onda y la sensibilidad individual a la luz ultravioleta.

Descripción del medidor

1. Sensor de luz
2. Pantalla LCD
3. Botón ON-OFF
4. Botón luz de fondo LCD y botón ▲
5. Botón de Escala
6. Botón cero
7. Botón SET y botón ▼
8. Botón grabar (máx/mín)
9. Botón Retención
10. Tapa del sensor de luz

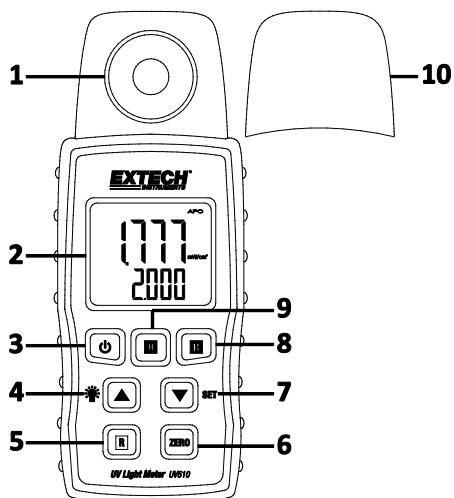

Nota: Compartimiento de la batería y montaje en trípode atrás del medidor

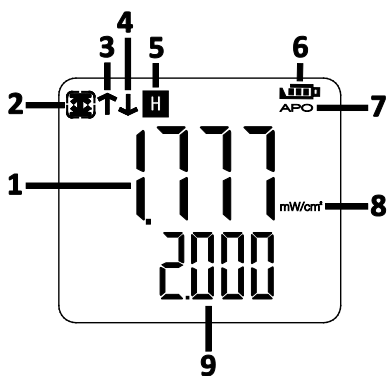

Descripción de la LCD

1. Indicador principal
2. Icono grabar MÁX/MÍN
3. Icono MÁX
4. Icono MÍN
5. Icono retención de pantalla
6. Indicador de la batería
7. Apagado automático
8. Unidad de medida (mW/cm²)
9. Pantalla de escala seleccionada



Operación

Toma de medidas

1. Presione el botón  de encendido. Si no enciende la LCD; revise las baterías localizada en el compartimiento de baterías atrás del medidor.
2. Con la tapa del sensor puesta en el medidor, presione corto el botón cero, para calibrar la pantalla a cero, antes de tomar cualquier mediciones.
3. Retire la tapa del sensor.
4. Apunte el sensor de luz a la fuente de luz ultravioleta (UV).
5. Vea la medida en la pantalla del medidor.
6. Use el botón **R** para seleccionar la mejor escala para la medición.
7. Para apagar el medidor, presione corto el botón .

Apagado y encendido

Presione corto el botón  para encender el medidor. Presione corto de nuevo para apagar.

Selección de escala

Presione corto el botón escala para alternar la escala (2.000mW/cm² y 20.00mW/cm²); la pantalla inferior indica la escala seleccionada.

Función cero

Para calibrar la pantalla a cero, coloque la tapa del sensor de luz sobre el sensor y presione el botón **CERO**.

Retención de datos



Presione corto el botón retención **H** para inmovilizar o movilizar a lectura en la pantalla. La función retención no opera en modo Grabar.

Luz de fondo

La LCD está equipada con luz de fondo para facilitar la lectura, especialmente en áreas con poca iluminación. Para encender la luz de fondo presione corto el botón . La luz de fondo se apagará automáticamente después de 10 segundos.

Grabar MÁX-MÍN

En este modo, el medidor graba los valores máximo y mínimo sobre tiempo.

1. Presione corto el botón **R** (record) para entrar al modo Grabar. En pantalla aparece el icono  grabar. Los valores máximos y mínimos se grabarán y actualizarán durante el período de medición.
2. Presione de nuevo el botón **R** (record) para mostrar el valor máximo grabado. El icono  aparece en la pantalla.

3. Presione de nuevo el botón **R** (record) para mostrar el valor mínimo grabado. El icono ↓ aparece en la pantalla.
4. Presione el botón retención **H** (HOLD) para borrar los datos grabados. Los datos anteriores se borrarán y el medidor comienza a grabar datos nuevos.
5. Presione largo el botón **R** para salir de este modo.

Apagado automático (APO)

Con el fin de conservar la carga de la batería, el medidor se apaga automáticamente después de aproximadamente 10 minutos inactivo. Cuando APO está seleccionado aparece el icono APO (arriba a la derecha).

Para activar o desactivar APO como condición predeterminada:

1. Presione largo el botón **SET**. El indicador inferior mostrará 'PoFF'.
2. Presione corto el botón ▲ o ▼ para activar (SI) o desactivar (NO) la APO como se muestra en el indicador superior.
3. Presione corto el botón **R** para guardar la selección.
4. El medidor regresa a modo de operación normal después de aproximadamente 10 segundos.

Nota: APO no funciona en modo grabar.

Mantenimiento

Reemplazo de la batería

1. Apague el medidor.
2. Retire el tornillo de cabeza plana que asegura el compartimiento de la batería atrás del medidor.
3. Abra el compartimiento de baterías y reemplace las 3 pilas AAA de 1.5V observando la polaridad correcta. Re-ensamble el medidor antes de usar

Seguridad: Por favor, deshágase de las baterías responsablemente; nunca arroje las baterías al fuego., las baterías pueden explotar o tener fugas. Si el medidor no será usado durante periodos mayores a 60 días, retire la batería y guarde por separado.



Nunca deseche las baterías usadas o pilas recargables en la basura doméstica.

Como consumidores, los usuarios tienen la obligación legal de llevar las pilas usadas a los sitios adecuados de recolección, la tienda donde se compraron las pilas, o dondequiera que se venden baterías.

Desecho: No se deshaga de este instrumento en la basura doméstica. El usuario está obligado a llevar los dispositivos al final de la vida a un punto de recolección designado para el desecho de equipos eléctricos y electrónicos.

Limpeza y almacenamiento

Periódicamente limpie la caja con un paño húmedo y detergente suave; no use abrasivos o solventes.

Especificaciones

Pantalla	LCD con luz de fondo 35 x 30mm (1.4 x 1.2")		
Sensor de luz	Foto sensor con filtro para corrección de coseno		
Mediciones	Luz ultravioleta (UVA)		
Espectro del sensor UV	320 a 390 nm		
Indicador de sobre carga de alimentación	"----"		
Montaje en trípode	En panel posterior		
Tensión	3 baterías AAA de 1.5V		
Consumo de energía	Aprox. 5mA CD		
Apagado automático	Después de aprox 10 minutos de inactividad		
Temperatura de operación	0 a 50°C (32 a 122°F)		
Humedad de operación	80% HR máx		
Dimensiones / peso	141 x 58 x 25mm (5.5 x 2.3 x 1.0") /160g (5.64)		
Especificaciones eléctricas (23±5°C)			
Ultravioleta (UVA)			
Unidad	Escala	Resolución	Precisión
mW/cm ²	0 a 1.999	0.001	±(4% FS + 2 dígitos)
	2 a 20.00	0.01	

Copyright © 2017 FLIR Systems, Inc.

Reservados todos los derechos, incluyendo el derecho de reproducción total o parcial en cualquier medio

Certificado ISO 9001

www.extech.com