

# Detectores de movimiento y presencia 10 A



Hoteles: habilitación de energía en habitaciones



Pasillos: control de luces (hoteles, hospitales, etc)



Mando de luces de despachos, servicios, aulas



Control de luces de escaleras

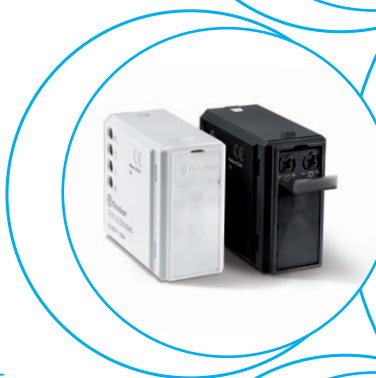



**Detectores de movimiento para instalaciones internas y externas - montaje en pared**

**Tipo 18.01**

- Instalación en interiores
- Indicado particularmente para montaje en pared

**Tipo 18.11**

- Instalación en exteriores (IP54)
- Indicado particularmente para montaje en pared

**Tipo 18.A1**

- Montaje externo (IP55)
- Borne para conexión PE
- Bornes push-in
- Contacto de salida conectado a fase
- Dimensiones reducidas
- Dotado de sensor crepuscular y tiempo de retardo
- Tiempo de luz fija regulable
- Utilizable en cualquier posición para la detección de movimiento
- Amplio ángulo de detección

18.01/18.11  
Borne de jaula



18.A1  
Borne push-in



NOTA: con alimentación a 110...125 V AC, los valores (AC1, AC15 y las cargas de lámparas) deben reducirse un 50 % (por ejemplo 500 W en lugar de 1000 W)

Dimensiones: ver página 17

**Características de los contactos**

	18.01	18.11	18.A1
Número de contactos	1 NA	1 NA	1 NA
Corriente nominal/Máx. corriente instantánea A	10/20 (100 A - 5 ms)	10/20 (100 A - 5 ms)	10/20 (100 A - 5 ms)
Tensión nominal/Máx. tensión de conmutación V AC	230/230	230/230	230/230
Carga nominal en AC1 VA	2300	2300	2300
Carga nominal AC15 (230 V) VA	450	450	450
Carga nominal de lámparas 230 V:			
incandescentes/halógenas W	1000	1000	1000
tubos fluorescentes con balasto electrónico W	500	500	500
lámparas fluorescentes con balasto electromecánico W	350	350	350
CFL W	300	300	300
LED 230 V W	300	300	300
halógenas o LED BT con transf. electrónico W	300	300	300
halógenas o LED BT con transf. electromecánico W	500	500	500
Material estándar de los contactos	AgSnO <sub>2</sub>	AgSnO <sub>2</sub>	AgSnO <sub>2</sub>

**Características de la alimentación**

	18.01	18.11	18.A1
Características de la bobina V AC (50/60 Hz)	120...230	120...230	110...230
DC	—	—	—
Potencia nominal en AC/DC VA (50 Hz)/W	2.5/—	2.5/—	2/0.8
Campo de funcionamiento V AC (50/60 Hz)	96...253	96...253	96...253
DC	—	—	—

**Características generales**

	18.01	18.11	18.A1
Vida útil eléctrica con carga nominal en AC1 ciclos	100 · 10 <sup>3</sup>	100 · 10 <sup>3</sup>	100 · 10 <sup>3</sup>
Umbral de intervención crepuscular lx	5...350	5...350	5...1000
Regulación retardo al apagado	10 s...12 min	10 s...12 min	10 s...20 min
Angulo de detección	Ver diagrama en página 15	Ver diagrama en página 15	Ver diagrama en página 15
Temperatura ambiente °C	-10...+50	-30...+50	-30...+50
Categoría de protección	IP 40	IP 54	IP 55

**Homologaciones** (según los tipos)



**18.01**



- 1 NA 10 A
- Instalación en interiores

**18.11**



- 1 NA 10 A
- Instalación en exteriores
- Categoría de protección IP 54

**NEW 18.A1**



- 1 NA 10 A
- Instalación en exteriores
- Categoría de protección IP 55
- Borne PE
- Bornes push-in

**Detectores de movimiento para instalaciones internas - montaje en techo**

**Tipo 18.21**

- Indicado particularmente para montaje en techo

**Tipo 18.31**

- Encastrado en techo

**Tipo 18.31-0031**

- Tipo para techos altos (máx. 6 metros)
- Montaje sobre pared o encastrado

- Contacto de salida conectado a fase
- Dimensiones reducidas
- Dotado de sensor crepuscular y tiempo de retardo
- Tiempo de luz fija regulable
- Amplio ángulo de detección

18.21/18.31/18.31...0031

Borne de jaula



NOTA: con alimentación a 110...125 V AC, los valores (AC1, AC15 y las cargas de lámparas) deben reducirse un 50 % (por ejemplo 500 W en lugar de 1000 W)

Dimensiones: ver página 16

**Características de los contactos**

	18.21	18.31	18.31-0031
Número de contactos	1 NA	1 NA	1 NA
Corriente nominal/Máx. corriente instantánea A	10/20 (100 A - 5 ms)	10/20 (100 A - 5 ms)	10/20 (100 A - 5 ms)
Tensión nominal/Máx. tensión de conmutación V AC	230/230	230/230	230/230
Carga nominal en AC1 VA	2300	2300	2300
Carga nominal AC15 (230 V) VA	450	450	450
Carga nominal de lámparas 230 V:			
incandescentes/halógenas W	1000	1000	1000
tubos fluorescentes con balasto electrónico W	500	500	500
lámparas fluorescentes con balasto electromecánico W	350	350	350
CFL W	300	300	300
LED 230 V W	300	300	300
halógenas o LED BT con transf. electrónico W	300	300	300
halógenas o LED BT con transf. electromecánico W	500	500	500
Material estándar de los contactos	AgSnO <sub>2</sub>	AgSnO <sub>2</sub>	AgSnO <sub>2</sub>

**Características de la alimentación**

	18.21	18.31	18.31-0031
Características de la bobina V AC (50/60 Hz)	120...230	120...230	120...230
DC	—	—	—
Potencia nominal en AC/DC VA (50 Hz)/W	2/1	2/1	2/1
Campo de funcionamiento V AC (50/60 Hz)	96...253	96...253	96...253
DC	—	—	—

**Características generales**

	18.21	18.31	18.31-0031
Vida útil eléctrica con carga nominal en AC1 ciclos	100 · 10 <sup>3</sup>	100 · 10 <sup>3</sup>	100 · 10 <sup>3</sup>
Umbral de intervención crepuscular lx	5...350	5...350	5...350
Regulación retardo al apagado	10 s...12 min	10 s...12 min	30 s...35 min
Angulo de detección	Ver diagrama en página 15	Ver diagrama en página 15	Ver diagrama en página 15
Temperatura ambiente °C	-10...+50	-10...+50	-10...+50
Categoría de protección	IP 40	IP 40	IP 40

**Homologaciones (según los tipos)**





**Detectores de movimiento para instalaciones internas, con contacto libre de potencial**

**Tipo 18.21-0300**

- Indicado particularmente para montaje en techo

**Tipo 18.31-0300**

- Encastrado en techo
- En aplicaciones que precisen de interfaz a un PLC o sistema domótico
- Montaje en techo
- Dimensiones reducidas
- Dotado de sensor crepuscular y tiempo de retardo
- Tiempo de luz fija regulable
- Amplio ángulo de detección

18.21...0300/18.31...0300  
 Borne de jaula



NOTA: con alimentación a 110...125 V AC, los valores (AC1, AC15 y las cargas de lámparas) deben reducirse un 50 % (por ejemplo 500 W en lugar de 1000 W)

Dimensiones: ver página 16

**Características de los contactos**

Número de contactos	1 NA	1 NA
Corriente nominal/Máx. corriente instantánea A	10/20 (100 A - 5 ms)	10/20 (100 A - 5 ms)
Tensión nominal/Máx. tensión de conmutación V AC	250/400	250/400
Carga nominal en AC1 VA	2500	2500
Carga nominal AC15 (230 V) VA	450	450
Carga nominal de lámparas 230 V:		
incandescentes/halógenas W	1000	1000
tubos fluorescentes con balasto electrónico W	500	500
lámparas fluorescentes con balasto electromecánico W	350	350
CFL W	300	300
LED 230 V W	300	300
halógenas o LED BT con transf. electrónico W	300	300
halógenas o LED BT con transf. electromecánico W	500	500
Material estándar de los contactos	AgSnO <sub>2</sub>	AgSnO <sub>2</sub>

**Características de la alimentación**

Características de la bobina	V AC (50/60 Hz)	120...230	120...230
	V AC (50/60 Hz)/DC	24	24
Potencia nominal en AC/DC	VA (50 Hz)/W	2/1	2/1
Campo de funcionamiento	V AC (50/60 Hz)	96...253	96...253
	V AC (50/60 Hz)/DC	19.2...26.4	19.2...26.4

**Características generales**

Vida útil eléctrica con carga nominal en AC1	ciclos	100 · 10 <sup>3</sup>	100 · 10 <sup>3</sup>
Umbral de intervención crepuscular	lx	5...350	5...350
Regulación retardo al apagado		10 s...12 min	10 s...12 min
Ángulo de detección		Ver diagrama en página 15	Ver diagrama en página 15
Temperatura ambiente	°C	-10...+50	-10...+50
Categoría de protección		IP 40	IP 40

**Homologaciones** (según los tipos)



**18.21-0300**



- 1 NA 10 A
- Indicado particularmente para montaje en techo

**18.31-0300**



- 1 NA 10 A
- Encastrado en techo



**Detectores de movimiento y presencia con bornes push-in  
Instalación en interiores**

**Tipo 18.51**

- Versión estándar
- Contacto libre de potencial

**Tipo 18.51-0040**

- Posibilidad de conexión a pulsador externo para forzar el estado de salida
- Compensación de iluminación dinámica
- Contacto de salida conectado a fase de alimentación

**Tipo 18.51-B300**

- Programable vía Bluetooth LE (Low Energy) mediante móviles con sistema Android o iOS
- Dos zonas de detección: zona "presencia" conveniente en espacios con poco movimiento por parte de los ocupantes, zona "movimiento" adecuado para sitios de paso o mucho movimiento
- Diseño moderno
- Tiempo de instalación reducido gracias a los bornes push-in
- Un contacto NA 10 A conexión "zero crossing"
- Instalación en superficie compatible con cajas de derivación de 60 mm y cajas de 2 o 3 módulos
- Bornes duplicados para facilitar la conexión en paralelo de otros circuitos

18.51/18.51...0040/18.51...B300

Borne push-in



NOTA: con alimentación a 110...125 V AC, los valores (AC1, AC15 y las cargas de lámparas) deben reducirse un 50 % (por ejemplo 500 W en lugar de 1000 W)

Dimensiones: ver página 16

**Características de los contactos**

	18.51	18.51...0040	18.51...B300
Número de contactos	1 NA	1 NA	1 NA
Corriente nominal/Máx. corriente instantánea A	10/20 (100 A - 5 ms)	10/20 (100 A - 5 ms)	10/20 (100 A - 5 ms)
Tensión nominal/Máx. tensión de conmutación V AC	250/400	230/230	230/230
Carga nominal en AC1 VA	2500	2300	2300
Carga nominal AC15 (230 V) VA	450	450	450
Carga nominal de lámparas 230 V:			
incandescentes/halógenas W	1000	1000	1000
tubos fluorescentes con balasto electrónico W	500	500	500
lámparas fluorescentes con balasto electromecánico W	350	350	350
CFL W	300	300	300
LED 230 V W	300	300	300
halógenas o LED BT con transf. electrónico W	300	300	300
halógenas o LED BT con transf. electromecánico W	500	500	500
Material estándar de los contactos	AgSnO <sub>2</sub>	AgSnO <sub>2</sub>	AgSnO <sub>2</sub>

**Características de la alimentación**

	18.51	18.51...0040	18.51...B300
Características de la bobina V AC (50/60 Hz)	110...230	110...230	110...230
Potencia nominal VA (50 Hz)/W	1.5/1	1.5/1	1.5/1
Campo de funcionamiento V AC (50/60 Hz)	96...253	96...253	96...253

**Características generales**

	18.51	18.51...0040	18.51...B300
Vida útil eléctrica con carga nominal en AC1 ciclos	100 · 10 <sup>3</sup>	100 · 10 <sup>3</sup>	100 · 10 <sup>3</sup>
Umbral de intervención crepuscular lx	1...500	1...500	4...1000
Regulación retardo al apagado	12 s...35 min	12 s...35 min	12 s...25 min
Angulo de detección	Ver diagrama en página 15	Ver diagrama en página 15	Ver diagrama en página 15
Temperatura ambiente °C	-10...+50	-10...+50	-10...+50
Categoría de protección	IP 40	IP 40	IP 40

**Homologaciones (según los tipos)**



**18.51**



- 1 NA 10 A (libre de potencial)
- Campo de detección 360°

**NEW 18.51...0040**



- 1 NA 10 A (conectado a fase de alimentación)
- Campo de detección 360°
- Conexión a pulsador externo
- Compensación de iluminación dinámica

**NEW 18.51...B300**



- 1 NO 10 A (libre de potencial)
- Campo de detección 360°

**Detectores de movimiento y presencia con bornes Push-in. Instalación en interiores**

**Tipo 18.5D con interfaz DALI**

Tres funciones optativas:

- Control constante de la luminosidad
- Encendido, preaviso de apagado
- Encendido, preaviso de apagado y luz de cortesía

**Tipo 18.5K con interfaz KNX**

- 2 salidas (telegramas de datos) para control de cargas (iluminación, HVAC etc.)
- 1 salida (telegrama de datos) – detección de movimiento/ presencia
- Ajuste del umbral de luminosidad y la sensibilidad de detección
- Conexión Master/Slave para extender el área de detección
- Función optativa para inhibir la influencia de la luz ambiental
- Información sobre el nivel de luminosidad y movimiento (para aplicaciones de seguridad)

18.5D  
Borne push-in



Dimensiones: ver página 16

**Características de la alimentación**

Características de la bobina	V AC (50/60 Hz)	110...230	—
Potencia nominal	VA (50 Hz)/W	1.5/1	—
Campo de funcionamiento	V AC (50/60 Hz)	96...253	—
<b>Características de la alimentación</b>			
Tipo de BUS		—	KNX
Tensión de alimentación	V DC	—	30
Consumo nominal	mA	—	10
<b>Características generales</b>			
Umbral de intervención crepuscular	lx	10...500	1...1500
Regulación retardo al apagado		10 s...35 min	0.1 s...18 h
Temperatura ambiente	°C	-10...+50	-5...+45
Categoría de protección		IP 40	IP 40
<b>Homologaciones</b> (según los tipos)		<b>CE</b>	<b>CE</b>

**NEW 18.5D DALI**



- Aplicación en: oficinas, escuelas, zonas de baja actividad
- Conveniente para el mando directo de hasta 8 balastos de iluminación DALÍ
- Extensa área de detección hasta 64 m<sup>2</sup>
- Dos áreas de detección: "presencia" conveniente para zonas de baja actividad, y "movimiento" conveniente para áreas de tránsito o zonas de actividad alta

**NEW 18.5K KNX**



- Aplicación en: oficinas, escuelas, zonas de baja actividad
- Extensa área de detección hasta 64 m<sup>2</sup>
- Dos áreas de detección: "presencia" conveniente para zonas de baja actividad, y "movimiento" conveniente para áreas de tránsito o zonas de actividad alta

**Detector de movimiento con bornes push-in  
Para instalaciones internas - con contacto  
libre de potencial**

**Tipo 18.41**

- Instalación en (techos) pasillos

**Tipo 18.61**

- Instalación en superficie

- Amplio campo de cobertura hasta 120 m<sup>2</sup>
- Diseño moderno
- Tiempo de instalación reducido gracias a los bornes push-in
- Un contacto NA 10 A conexión "zero crossing"
- Instalación en superficie compatible con cajas de derivación de 60 mm y cajas de 2 o 3 módulos
- Bornes duplicados para facilitar la conexión en paralelo de otros circuitos

18.41/18.61  
Borne push-in



NOTA: con alimentación a 110...125 V AC, los valores (AC1, AC15 y las cargas de lámparas) deben reducirse un 50 % (por ejemplo 500 W en lugar de 1000 W)

Dimensiones: ver página 16

**Características de los contactos**

	18.41	18.61
Número de contactos	1 NA	1 NA
Corriente nominal/Máx. corriente instantánea A	10/20 (100 A - 5 ms)	10/20 (100 A - 5 ms)
Tensión nominal/Máx. tensión de conmutación V AC	250/400	250/400
Carga nominal en AC1 VA	2500	2500
Potencia nominal en AC15 VA	450	450
Carga nominal de lámparas 230 V:		
incandescentes/halógenas W	1000	1000
tubos fluorescentes con balasto electrónico W	500	500
lámparas fluorescentes con balasto electromecánico W	350	350
CFL W	300	300
LED 230 V W	300	300
halógenas o LED BT con transf. electrónico W	300	300
halógenas o LED BT con transf. electromecánico W	500	500
Material estándar de los contactos	AgSnO <sub>2</sub>	AgSnO <sub>2</sub>

**Características de la alimentación**

	18.41	18.61
Características de la bobina V AC (50/60 Hz)	110...230	110...230
Potencia nominal VA (50 Hz)/W	1.5/1	1.5/1
Campo de funcionamiento V AC (50/60 Hz)	96...253	96...253

**Características generales**

	18.41	18.61
Vida útil eléctrica con carga nominal en AC1 ciclos	100 · 10 <sup>3</sup>	100 · 10 <sup>3</sup>
Umbral de intervención crepuscular lx	1...500	1...500
Regulación retardo al apagado	12 s...35 min	12 s...35 min
Angulo de detección	Ver diagrama en página 15	Ver diagrama en página 15
Temperatura ambiente °C	-10...+50	-10...+50
Categoría de protección	IP 40	IP 40

**Homologaciones (según los tipos)**



- 1 NA 10 A
- Aplicación: pasillos de hotel, pasillos de despachos, áreas de paso
- Campo de detección: 30 m de largo por 4 metros de ancho

- 1 NA 10 A
- Especifico para montaje en pared
- Amplio ángulo de detección: 180°
- Instalación en superficie compatible con cajas de derivación de 60 mm



**Detectores de movimiento para instalación en interior**

**Tipo 18.91**

- Instalación en caja de mecanismos
- Entrada para pulsador externo
- Diseño moderno
- 1 salida conexión "zero crossing"
- Montaje en pared en caja de mecanismos de 3 módulos, completo con el adaptador para los siguientes marcos:
  - BTicino serie Axolute
  - BTicino serie Light tech
  - BTicino serie Living
  - BTicino serie Living light Air
  - BTicino serie Matix
  - Gewiss serie Chorus
  - Vimar serie Eikon
  - Vimar serie Idea
  - Vimar serie Arkè
  - Vimar PLANA
- Versión en color blanco o negro

18.91  
 Borne de jaula



Dimensiones: ver página 16

**Características de la salida**

Tensión nominal	V AC	230
Potencia máx.	W	200
Potencia mín.	W	3
Carga nominal de lámparas 230 V:		
incandescentes/halógenas W		200
transformador electromecánico tórico para halógenas BT W		200
transformador electromecánico para halógenas BT W		200
balasto electrónico para halógenas BT W		200
fluorescente compacta (CFL) W		200
230 V LED W		200
transformador electrónico para LED BT W		200

**Características de la alimentación**

Tensión nominal (U <sub>N</sub> )	V AC (50/60 Hz)	230
Potencia nominal	VA (50 Hz)/W	14/0.5
Rango de funcionamiento		(0.8...1.1)U <sub>N</sub>

**Características generales**

Umbral de intervención crepuscular	lx	5...500 (negro)/6...600 (blanco)
Regulación retardo al apagado		10 s...20 min
Angulo de detección		Ver diagrama en página 15
Temperatura ambiente	°C	-10...+50
Categoría de protección		IP 20

**Homologaciones** (según los tipos)

**18.91** **NEW**



- Específico para montaje en pared
- Amplio ángulo: 110°
- Aplicación: pasillos, zonas de tránsito, servicios, escaleras

## Codificación

Ejemplo: serie 18, detector de movimiento para instalaciones internas, montaje en pared, 1 NA - 10 A, alimentación 120...230 V AC.



- Serie**  
**Tipo**
- 0 = Instalación en interiores - montaje en pared
  - 1 = Instalación en exteriores
  - 2 = Instalación en interiores - montaje en techo
  - 3 = Instalación en interiores - empotrado en techo
  - 4 = Detector de movimiento para pasillos
  - 5 = Detector de movimiento y de presencia
  - 6 = Detector de movimiento de pared
  - 9 = Detector de movimiento para montaje en pared en caja de mecanismos
  - A = Instalación en exteriores IP 55, bornes push-in

- Programa**  
0 = Estándar  
B = Programable vía Bluetooth
- Circuito de contactos**  
0 = Salida de tensión  
3 = Contacto libre de potencial
- Tensión de alimentación**  
024 = 24 V AC/DC solo para tipos 18.21/31-0300  
030 = KNX Bus  
230 = 120...230 V para tipos 18.01, 18.11, 18.21, 18.31  
230 = 110...230 V para tipos 18.A1, 18.41, 18.51, 18.51.B300, 18.61, 18.5D  
230 = 230 V para tipo 18.91
- Tipo de alimentación**  
0 = AC (50/60 Hz)/DC (solo 24 V)  
8 = AC (50/60 Hz)  
9 = DC

- Versión especial**  
31 = Techos altos, (30 s...35 min)  
40 = Conexión a pulsador (solo 18.51)  
40 = Conexión a pulsador, color blanco (solo 18.91)  
42 = Conexión a pulsador, color negro (solo 18.91)

- Número contactos/Salida**  
1 = Interruptor unipolar 1 NA, 10 A  
D = Detector de movimiento y presencia con interfaz DALI  
K = Detector de movimiento y presencia con interfaz KNX

### Códigos

18.01.8.230.0000	18.31.0.024.0300	18.41.8.230.0300
18.11.8.230.0000	18.31.8.230.0000	18.51.8.230.0300
18.21.0.024.0300	18.31.8.230.0300	18.51.8.230.0040
18.21.8.230.0000	18.31.8.230.0031	18.51.8.230.B300
18.21.8.230.0300		18.61.8.230.0300
		18.91.8.230.0040
		18.91.8.230.0042
		18.A1.8.230.0000
		18.5D.8.230.0000
		18.5K.9.030.0000

## Características generales

<b>Aislamiento</b>					
Rigidez dieléctrica entre contactos abiertos	V AC	1000 (excepto para la salida TRIAC tipo 18.91)			
Entre la alimentación y los contactos	V AC	1500 (tipos 18.21...0300, 18.31...0300, 18.41, 18.51, 18.61)			
<b>Características CEM</b>					
<b>Tipo de prueba</b>		<b>Norma de referencia</b>			
Descarga electrostática	en el contacto	EN 61000-4-2	4 kV		
	en aire	EN 61000-4-2	8 kV		
Campo electromagnético irradiado (80...2000 MHz)		EN 61000-4-3	3 V/m		
Transitorios rápidos (burst) (5/50 ns, 5 y 100 kHz)	sobre los bornes de la alimentación	EN 61000-4-4	1 kV		
Impulsos de tensión sobre los bornes de la alimentación (surge 1.2/50 µs)	modo común	EN 61000-4-5	4 kV (2 kV para 18.91)		
	modo diferencial	EN 61000-4-5	4 kV (2.5 kV para 18.01/11, 1 kV para 18.91)		
Tensión de radiofrecuencia modo común (0.15...230 MHz)	sobre los bornes de la alimentación	EN 61000-4-6	3 V		
Fallos de tensión	70% U <sub>N</sub> , 40% U <sub>N</sub>	EN 61000-4-11	10 ciclos		
Cortes cortos		EN 61000-4-11	10 ciclos		
Emisiones de radiofrecuencia conducidas	(0.15...30)MHz	EN 55014	clase B		
Emisiones irradiadas	(30...1000)MHz	EN 55014	clase B		
<b>Bornes</b>		<b>18.01, 18.11, 18.21, 18.31, 18.91</b>		<b>18.41, 18.51, 18.51...B300, 18.61, 18.A1</b>	
Tipo		⊕ Borne de jaula		Push-in (ver página 18)	
Par de apriete	Nm	0.5		—	
Capacidad de conexión de los bornes		hilo rígido	hilo flexible	hilo rígido	hilo flexible
	mm <sup>2</sup>	1 x 6 / 2 x 4	1 x 4 / 2 x 2.5	2.5	2.5
	AWG	1 x 10 / 2 x 12	1 x 12 / 2 x 14	14	14
Longitud de pelado del cable	mm	9	9	8	8
<b>Otros datos</b>					
Potencia disipada al ambiente	en vacío	W	0.3		
	con carga nominal	W	1.4		

- Tras la alimentación inicial y después de cada nueva alimentación seguida a una interrupción de red, el detector efectúa un reajuste de hardware-software durante aproximadamente 30 segundos. El comportamiento de la salida durante estos 30 segundos dependerá de las siguientes circunstancias:
  - Si la salida del detector estaba conectada antes de la interrupción de red y si el nivel lumínico (actual) está por debajo del umbral ajustado, el contacto de salida cerrará inmediatamente cuando retorne la alimentación y se mantendrá cerrado durante el tiempo ajustado (independientemente de haber detectado o no).
  - Si la salida del detector estaba desconectada antes de la interrupción de red, o si el nivel lumínico (actual) está por encima del umbral ajustado, la salida no conectará hasta el fin de la fase de reajuste (cuando detecte movimiento).



Esquema de conexión

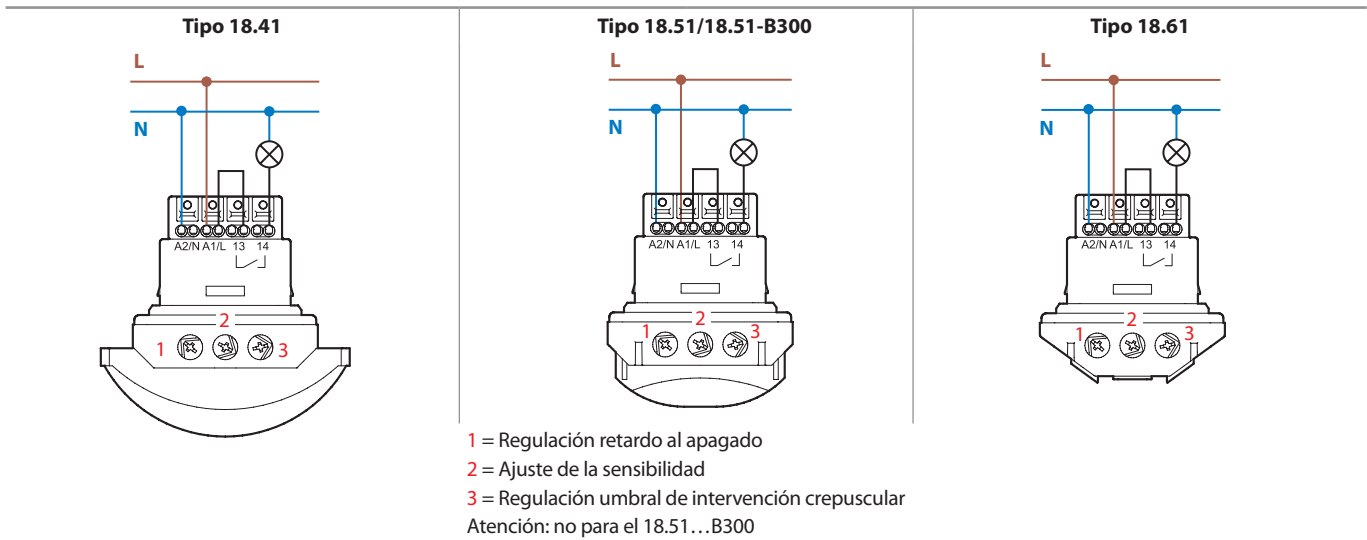
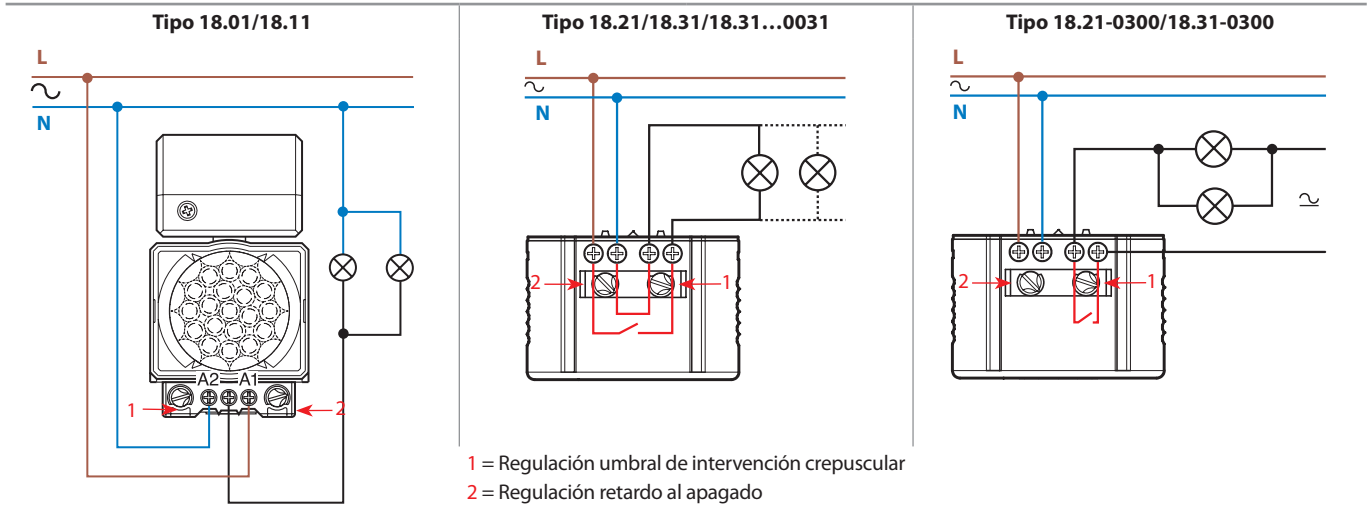

El valor nominal de lámpara declarado en las características de los contactos es válido cuando el conexionado se realiza de acuerdo con los esquemas descritos. Si la carga se alimenta de una fase diferente a la alimentación del detector de Movimiento, se debe considerar una reducción del 50% del valor de la lámpara.

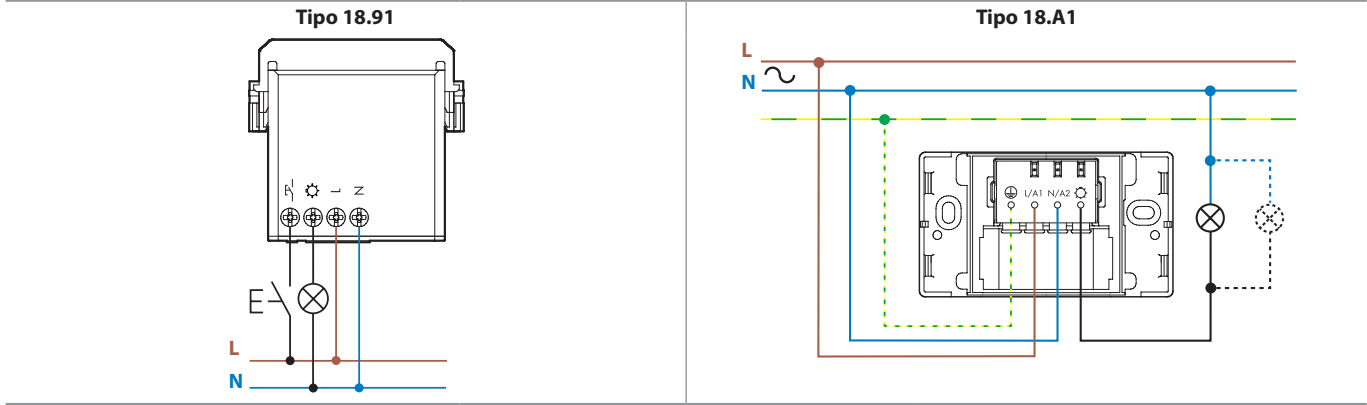
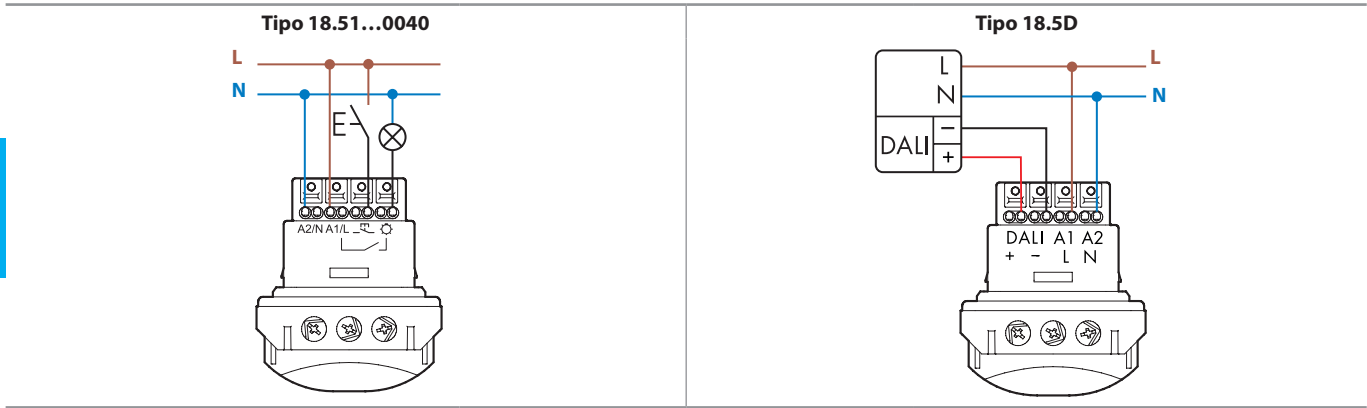

### Esquema de conexión

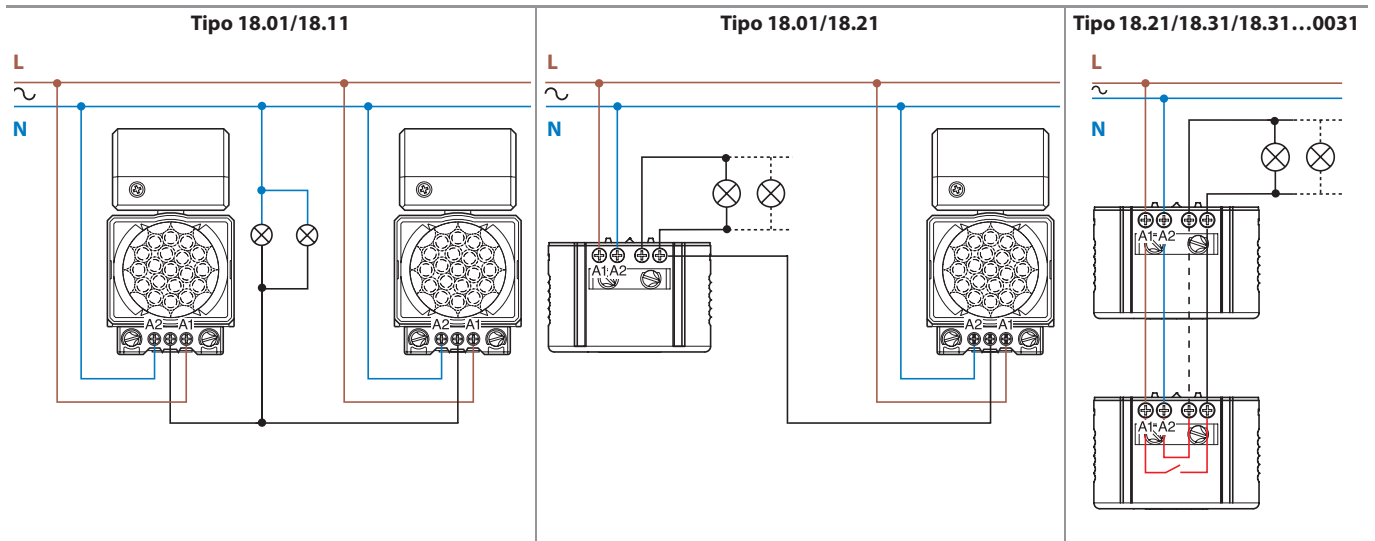

**Nota: respetar la polaridad indicada para Fase y Neutro**

### Type 18.51-B300 - Bluetooth

Gracias al uso de la tecnología Bluetooth LE (Low Energy), la regulación del detector de movimiento y presencia podrá realizarse cómodamente con un smartphone Android o iOS.

Instalado el 18.51, descarga la App gratuita **Finder Toolbox** de Google Play o App Store, y programa el dispositivo.



Finder Toolbox

Android, Google Play and the Google Play logo are trademarks of Google Inc.  
Apple is a trademark of Apple Inc. App Store is a service mark of Apple Inc.

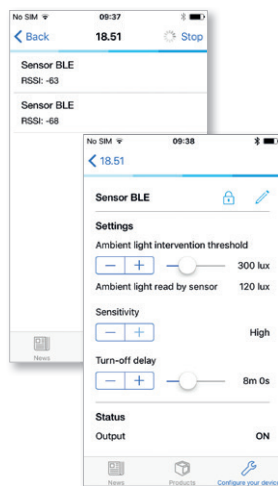
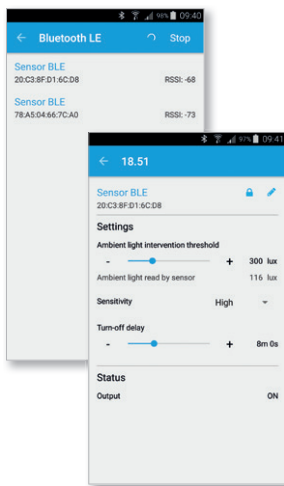

Los detectores se pueden renombrar para facilitar su rastreo en el edificio. Es posible regular el nivel de luminosidad de 4 lux a 1000 lux, el tiempo de retardo de 12 segundos a 25 minutos, y la sensibilidad de detección en tres niveles.

Efectuada la conexión, un LED rojo en el 18.51 confirma el enlace, y a partir de este momento se podrán modificar todos los parámetros. El detector responde con dos valores de retorno: la luminosidad medida por el sensor de luz contenido en el dispositivo y el estado del contacto cerrado (ON) o abierto (OFF).

Por motivos de seguridad, los detectores también se pueden bloquear con un selector y un PIN de 4 cifras para evitar la modificación de los parámetros por parte de usuarios no autorizados.



Funciones

Tipo Funciones

18.51...0040

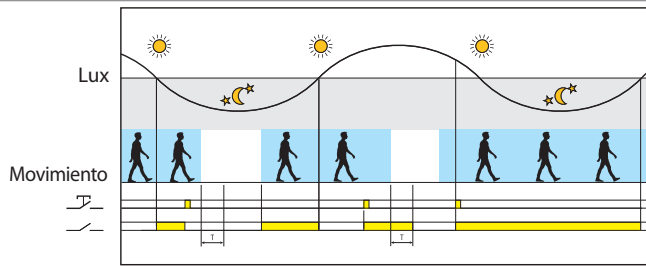

**Pulsador externo**

Un impulso de control en el pulsador invierte el estado del relé de salida, hasta finalizar la temporización después del último movimiento detectado.

**Compensación de iluminación dinámica**

Mediante la incorporación del principio patentado de "compensación de luz" de Finder, el 18.51...0040 es capaz de calcular la luz artificial contribuida por las lámparas controladas por el relé de salida. En efecto, esto significa que el 18.51...0040 es capaz de contrastar continuamente la luminosidad ambiental natural, incluso cuando la salida está conectada. Como consecuencia, toda vez que el nivel de luminosidad natural supera el umbral ajustado la salida es forzada a desconectar. Esto puede minimizar significativamente el tiempo de encendido de la iluminación, particularmente donde existe un alto nivel de tránsito y el ahorro de costes puede ser considerable. Esto es un avance en relación a otros tipos de detectores de movimiento, que no son capaces de identificar la luminosidad ambiental natural cuando la salida está conectada y por lo tanto solo pueden desconectarse después del tiempo ajustado siguiente al último movimiento detectado. En áreas concurridas esto podría significar que el detector de movimiento sea reactivado continuamente y mantenido en estado de encendido, incluso si el nivel de luminosidad natural ha superado ampliamente el umbral.

18.5D

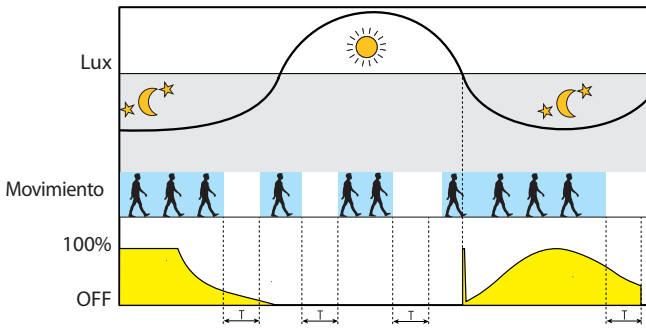

**Comfort - Control constante de la luminosidad**

Regula y mantiene un nivel de luminosidad constante, aumentando o disminuyendo la aportación de luz artificial en dependencia de la luz natural y el movimiento detectado. Adecuado para pequeños despachos, aulas o entornos de trabajo. Aporta un considerable ahorro energético y un apreciable confort.

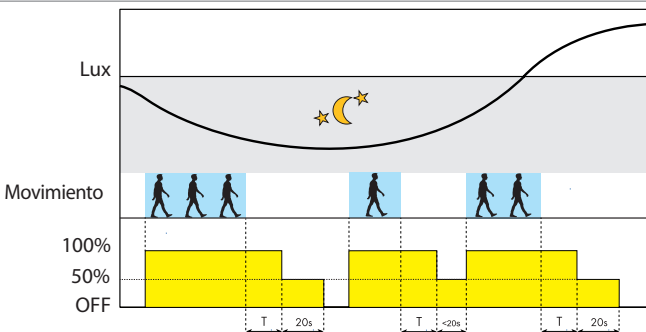

**Sencillez - Encendido, preaviso de apagado**

Se comporta como un detector de movimiento normal, activa las luces al 100% de potencia. Avisa del inminente apagado reduciendo la potencia al 50% durante 20 segundos. Evita el apagado repentino.

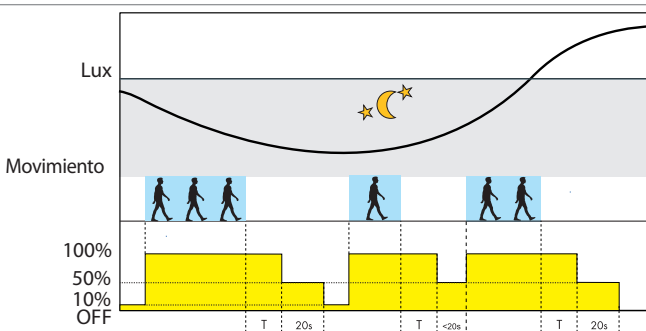

**Cortesía - Encendido, preaviso de apagado y luz de Cortesía**

Cuando el grado de luminosidad es inferior al valor programado, activa la luz artificial al 10% de la potencia, garantizando un nivel mínimo de iluminación. Cuando detecta movimiento la potencia de las lámparas se regula al 100%. Avisa del inminente apagado reduciendo la potencia al 50% durante 20 segundos. Idóneo para áreas comunes, pasillos, zonas de ascensores.

18.91

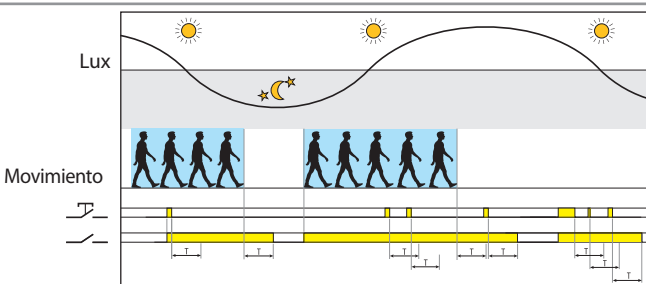

**Detección de movimiento**

Detectado el movimiento cierra, o mantiene cerrado, el contacto de salida. Pulsando el pulsador cierra, o mantiene cerrado, el contacto de salida - durante el tiempo T ajustado.

**Zona de detección**

**18.01, 18.11, 18.A1 - Montaje en pared**

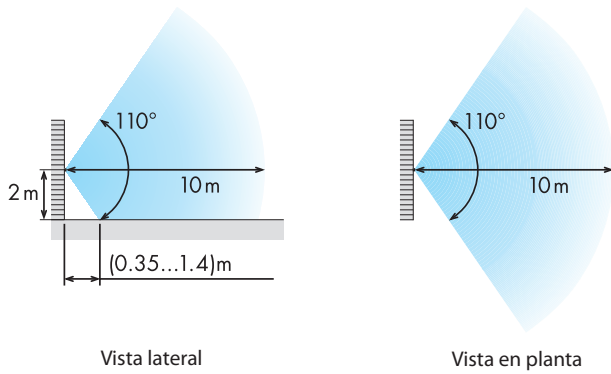

**18.01, 18.11 - Instalación en techo**

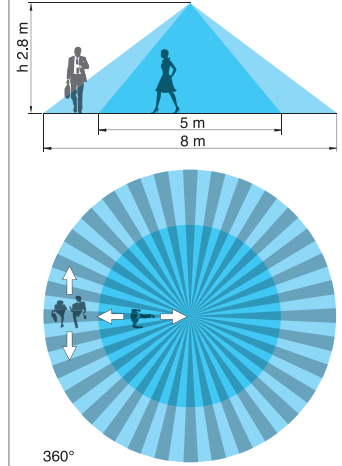

**18.21, 18.31 - Instalación en techo**

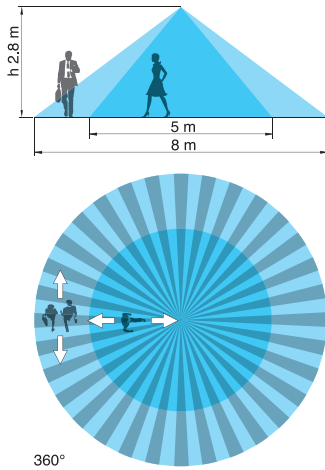

**18.31...0031 - Instalación en interiores, montaje en techo**

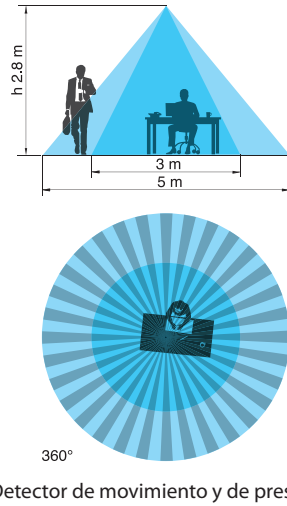

**18.31...0031 - Instalaciones en techos altos**

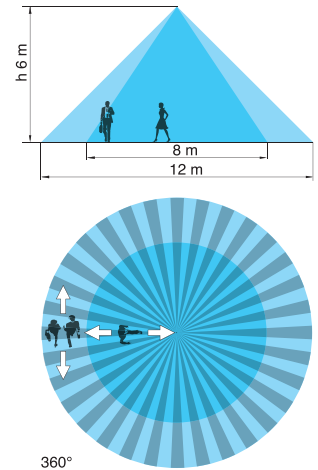

Para aplicaciones en techos altos (hasta 6 metros)

**18.41**

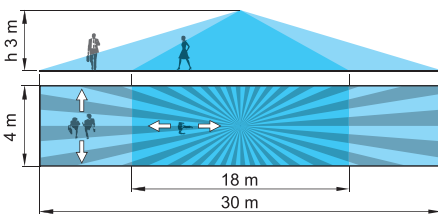

**18.51/18.51...B300/18.5K**

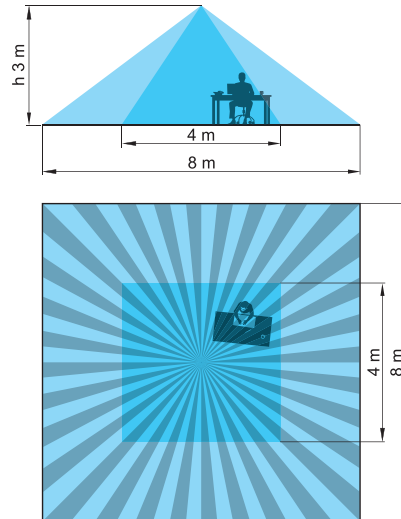

**18.61**

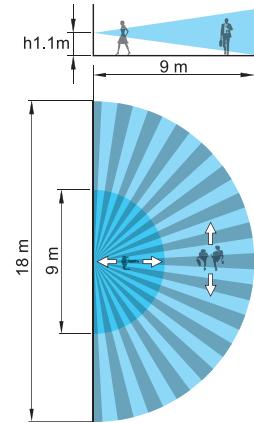

**18.91**

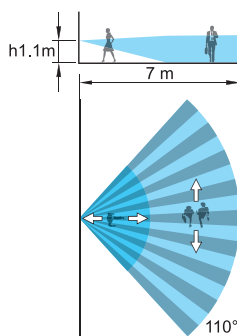

**Accesorios**

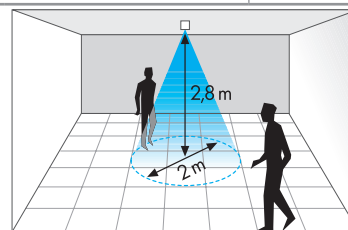

Ejemplo: 18.21/18.31 con pestaña/membrana reductora

**Pestaña/membrana reductora (suministrada con el tipo 18.21/31/41/51)**

Instalando el producto en el techo o falso techo a una altura de 2.8 metros el diámetro del área de acción es de:  
18.21/18.31: diámetro 2 metros  
18.41: 2.5 x 6 metros  
18.51: 2 x 2 metros

Dimensiones

Tipo	Empotrado	Encastrado en techo	Indicado particularmente para montaje en techo
18.21			
18.31			
18.31...0031			
18.41			
18.51 18.5D 18.5K 18.51...B300			
18.61			



**Dimensiones**

Tipo 18.01

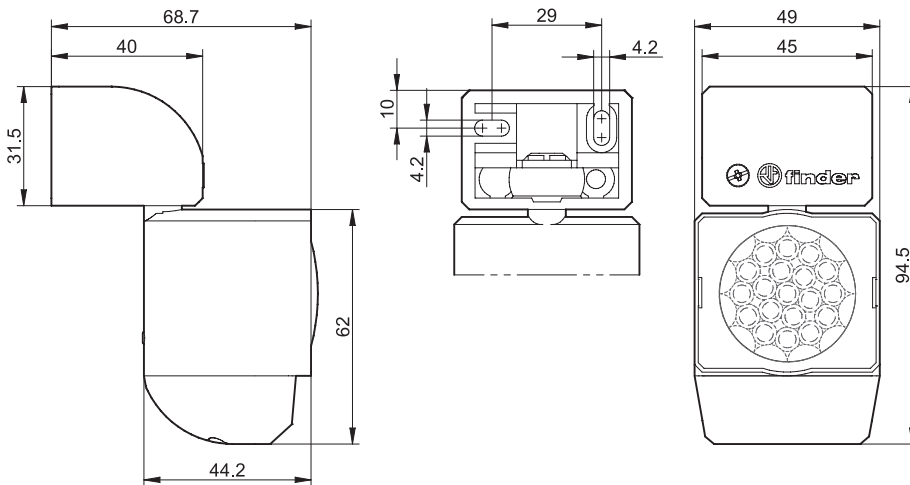

Tipo 18.11

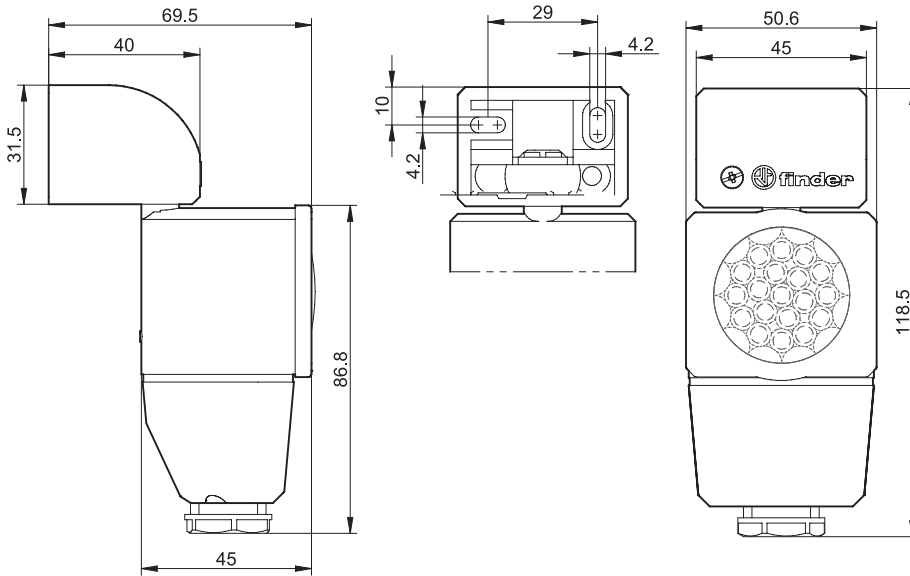

Tipo 18.A1

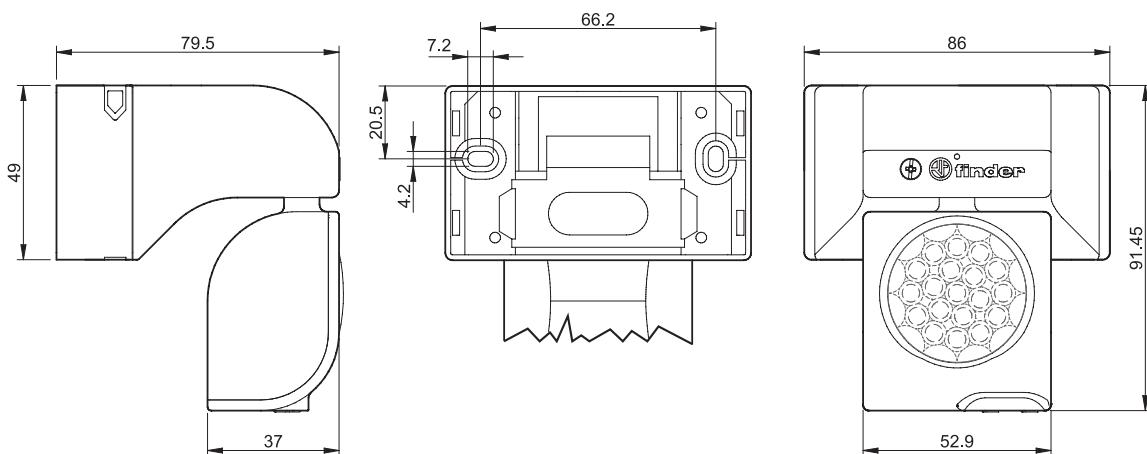

Tipo 18.91

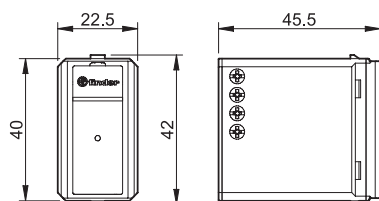

## Bornes push-in para 18.41, 18.51, 18.5D, 18.61 y 18.A1

La tecnología push-in permite la conexión rápida de los hilos rígidos o flexibles con puntera, con una simple inserción en el borne (A).

Es posible abrir el borne para extraer el hilo, oprimiendo según indicado con un destornillador o con el dedo (B).

Para la conexión con hilos flexibles es necesario abrir el borne oprimiendo, tanto para la extracción (C) como para la inserción (B).

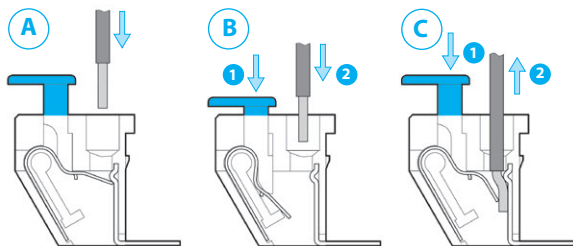

Entradas de bornes duplicadas para facilitar la conexión de múltiples serie 18.  
Sección máxima de hilo admitida es 2.5 mm<sup>2</sup>.

Los pulsadores disponen de un agujero de medición para las punteras de los instrumentos de medida.