



# Enrollador de cinta de persiana eléctrica superrollo GW180 / GW185

Traducción de los Instrucciones de uso y de montaje original .....1



Ref.:

superrollo GW180

SR10180

superrollo GW185 \*

SR10185

\* Minicinta



## Estimados clientes...

ES

...con la compra del enrollador de cinta de persiana **superrollo GW180/GW185** ha optado por un producto de calidad de la casa superrollo. Aprovechamos esta ocasión para darle las gracias por su confianza.

<b>i</b>	<b>Estimados clientes.....</b>	<b>2</b>
<b>1.</b>	<b>Estas instrucciones.....</b>	<b>4</b>
1.1	Utilización de las presentes instrucciones.....	4
<b>2.</b>	<b>Símbolos de peligro.....</b>	<b>4</b>
2.1	Niveles de peligro y expresiones clave.....	5
2.2	Gráficos y símbolos utilizados.....	5
2.3	Terminología - Aclaración de conceptos.....	6
<b>3.</b>	<b>Volumen de suministro.....</b>	<b>7</b>
<b>4.</b>	<b>Vista completa de superrollo GW180/GW185.....</b>	<b>8</b>
4.1	Teclas de mando y pilotos de control.....	9
<b>5.</b>	<b>Descripción de funciones.....</b>	<b>10</b>
5.1	Descripción de las funciones de seguridad.....	11
<b>6.</b>	<b>Datos técnicos.....</b>	<b>12</b>
6.1	Dimensiones.....	13
6.2	Enrollador de cinta de persiana admisible.....	14
<b>7.</b>	<b>Indicaciones de seguridad.....</b>	<b>15</b>
7.1	Uso debido.....	16
7.2	Uso indebido.....	17
<b>8.</b>	<b>Indicaciones de seguridad para el montaje.....</b>	<b>18</b>
8.1	Herramientas que se precisan.....	18
<b>9.</b>	<b>Preparativos para el montaje.....</b>	<b>19</b>
<b>10.</b>	<b>Montaje de la fijación a pared.....</b>	<b>21</b>
<b>11.</b>	<b>Introducción y fijación de la cinta de persiana.....</b>	<b>23</b>
<b>12.</b>	<b>Montaje de superrollo GW180/GW185.....</b>	<b>25</b>
<b>13.</b>	<b>Ajuste de los puntos finales.....</b>	<b>26</b>
<b>14.</b>	<b>Manejo manual.....</b>	<b>28</b>
<b>15.</b>	<b>Ajuste del horario de verano/invierno.....</b>	<b>29</b>
<b>16.</b>	<b>Modo automático de hora; descripción breve.....</b>	<b>30</b>
16.1	Ajuste de las horas de apertura y cierre.....	30
16.2	Conexión/desconexión del modo automático de hora.....	31
<b>17.</b>	<b>Eliminación de todos los ajustes, restablecimiento de software.....</b>	<b>32</b>
<b>18.</b>	<b>Desmontaje de superrollo GW180/GW185 (p. ej. por mudanza).....</b>	<b>33</b>
<b>19.</b>	<b>Extracción de la cinta de persiana en caso de avería del aparato.....</b>	<b>35</b>
<b>20.</b>	<b>¿Qué hacer cuando...?.....</b>	<b>36</b>
<b>21.</b>	<b>Indicaciones de mantenimiento y conservación.....</b>	<b>38</b>
<b>22.</b>	<b>Diagrama de fuerza de tracción.....</b>	<b>39</b>
<b>23.</b>	<b>Marca y conformidad CE.....</b>	<b>40</b>
<b>24.</b>	<b>Condiciones de garantía.....</b>	<b>41</b>

## i 1. Estas instrucciones...

...describen el montaje, la conexión eléctrica y el manejo del enrollador de cinta de persiana superrollo GW180/GW185.

### i 1.1 Utilización de las presentes instrucciones

- ◆ Lea las presentes instrucciones hasta el final y observe todas las indicaciones de seguridad antes de comenzar a trabajar.
- ◆ Estas instrucciones son parte del producto. Guárdelas en un lugar accesible.
- ◆ Adjunte estas instrucciones en caso de transferir superrollo GW180/GW185 a terceros.
- ◆ Si se producen daños derivados de la inobservancia de estas instrucciones y de las indicaciones de seguridad, la garantía pierde su validez. No nos hacemos responsables de los daños que puedan derivarse de dicha inobservancia.

## i 2. Símbolos de peligro

En estas instrucciones se utilizan los siguientes símbolos de peligro:



**Peligro de muerte por electrocución**



**Zona de peligro / situación de peligro**

**⚠ PELIGRO**

Esta situación de peligro puede ocasionar lesiones graves e incluso mortales si no se evita.

**⚠ ADVERTENCIA**

Esta situación de peligro puede ocasionar lesiones graves e incluso mortales si no se evita.

**⚠ PRECAUCIÓN**

Esta situación de peligro puede provocar lesiones leves y moderadas si no se evita.

**⚠ ATENCIÓN**

Esta situación de peligro puede ocasionar daños materiales.

## 2.2 Gráficos y símbolos utilizados

Gráfico	Descripción
1.	Pasos para el manejo
2.	
◆	Lista
(1) o bien a)	Lista



Lea las instrucciones correspondientes



Otra información útil

### DIN EN 13659

*"Dispositivos de cierre externos; requisitos de potencia y seguridad."*

- ◆ Esta norma establece los requisitos de potencia que deben satisfacer los dispositivos de cierre externos de instalación permanente en edificios. Contempla también riesgos importantes de la construcción, el transporte, la instalación, el servicio y el mantenimiento de los dispositivos de cierre.

### Colgadura

- ◆ Persiana

### Detección de obstáculos

- ◆ Si la persiana tropieza con un obstáculo durante el movimiento BAJAR (▼), superrollo GW180/GW185 se desconecta, v. página 11.

### Protección contra sobrecarga

- ◆ Si el accionamiento se bloquea durante el movimiento SUBIR (▼) (por ej. por la presencia de hielo), superrollo GW180/GW185 se desconecta, v. página 11.

### Puntos finales

- ◆ Para cada sentido de la marcha, la persiana cuenta con un punto final definido que desconecta el superrollo GW180/GW185 y detiene la persiana en caso de ser alcanzado.

### Límite de tiempo; servicio de corta duración (KB)

- ◆ El superrollo GW180/GW185 no ha sido concebido para el servicio de larga duración. El servicio de corta duración define el tiempo de servicio máximo permitido, v. página 12/ 15.

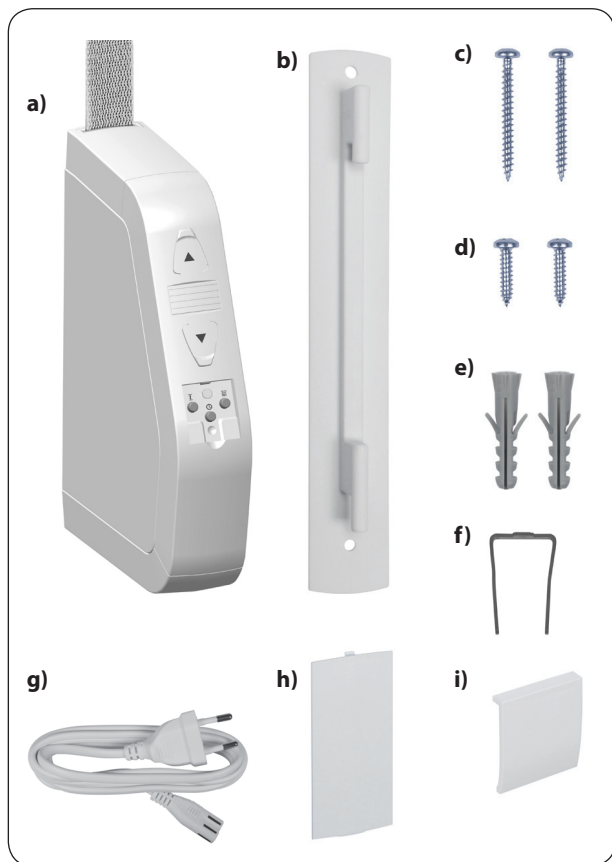

### Volumen de suministro

- a) 1 x superrollo GW180/GW185
- b) 1 x fijación a pared
- c) 2 x tornillos de montaje (4 x 40 mm)
- d) 2 x tornillos de montaje (4,2 x 19 mm)
- e) 2 x tacos (56 x 30 mm)
- f) 1 x brida de desencastre
- g) 1 x cable de conexión con euroconector
- h) 1 x cubierta de polea enrolladora
- i) 1 x tapa protectora
- j) 1 x instrucciones de uso (sin imagen)

### Tras retirar el embalaje, debe comprobar ...

el contenido del paquete a partir de los datos suministrados.

### Compruebe los datos de la placa de características

Compare los datos de tensión/frecuencia indicados en la placa de características con los de la red local.

## i 4. Vista completa de superrollo GW180/GW185

ES

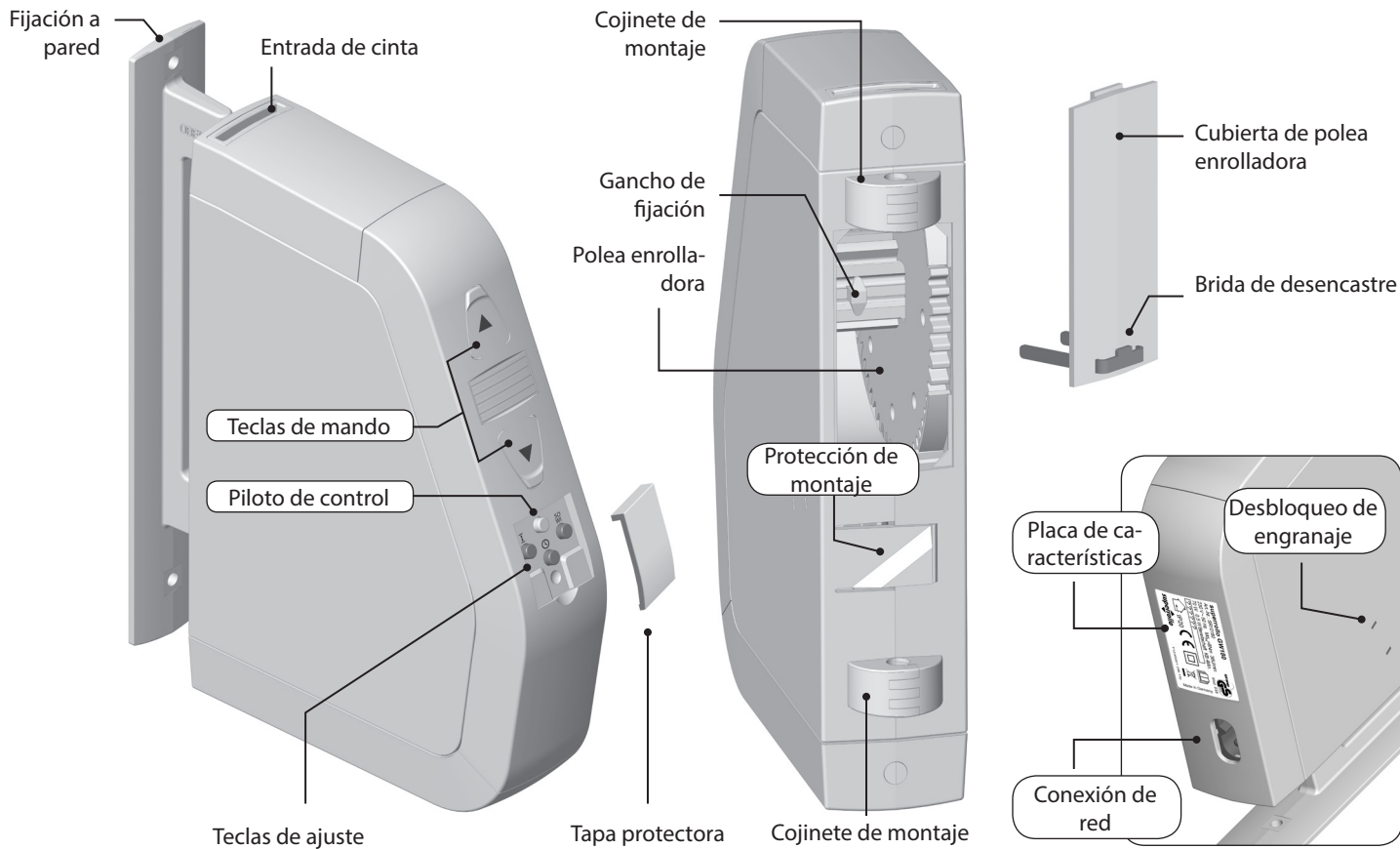



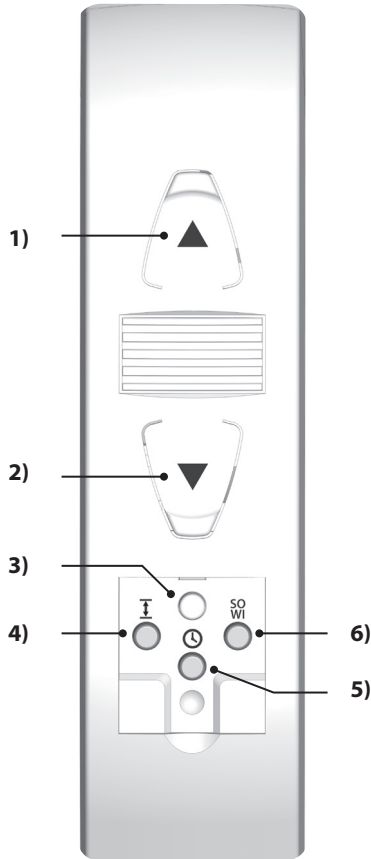

Pos.	Símbolo	Descripción
1)		<b>Tecla Subir/Parar</b> <i>La persiana se desplaza hacia arriba.</i>
2)		<b>Tecla Bajar/Parar</b> <i>La persiana se desplaza hacia abajo.</i>
3)		<b>Pilotos de control - Indicación de estado</b> iluminación roja <i>Respuesta al pulsar la tecla breve Reloj o la tecla Ve./In.</i> iluminación permanente <i>Indicación de estado de la función correspondiente (10 segundos).</i> intermitencia <i>Durante los ajustes o el restablecimiento.</i> <i>Tras una avería de red.</i>
4)		<b>Tecla de ajuste</b> <i>Ajuste de los dos puntos finales.</i>
5)		<b>Tecla Reloj</b> <i>Ajuste de las dos horas de respuesta.</i> <i>Conexión o desconexión del modo automático de hora.</i>
6)		<b>Tecla Ve./In.</b> <i>Conmutación entre horario de verano y de invierno.</i>

El superrollo GW180/GW185 es un enrollador eléctrico de cinta de persiana para interiores. El montaje se lleva a cabo como aparato de superficie. La alimentación eléctrica se suministra a través del cable de conexión con enchufe de red incluido en el paquete y un enchufe de aparato pequeño.

### **Características de funcionamiento y posibilidades de control:**

- ◆ Manejo manual
- ◆ Servicio automático, con una hora de respuesta SUBIR (▲) y BAJAR (▼)
- ◆ Conexión y desconexión del servicio automático
- ◆ Conmutación entre horario de verano y de invierno
- ◆ Ajuste del punto final
- ◆ Memorización permanente de ajustes
- ◆ Detección de obstáculos
- ◆ Protección contra sobrecarga
- ◆ Restablecimiento de los ajustes de fábrica (reset)

### Detección de obstáculos

Se controla el movimiento de la cinta de la persiana. Si la persiana se encuentra con un obstáculo mientras ejecuta el movimiento BAJAR (▼), la cinta deja de moverse y se desconecta el superrollo GW180/GW185.



Tras la desconexión, no es posible el servicio directo en el mismo sentido de desplazamiento.

- ◆ Desplace el enrollador en sentido contrario y elimine el posible obstáculo.
- ◆ A continuación puede reanudarse el desplazamiento en el sentido original.



### Una avería durante la detección de obstáculos implica riesgo de lesiones.

- ◆ Para el funcionamiento seguro de la detección de obstáculos, es necesario que la cinta de persiana se encuentre correctamente enrollada.
- ◆ Tras activar la detección de obstáculos es imprescindible que la cinta efectúe un desplazamiento fluido y homogéneo hacia el aparato durante la siguiente marcha.

### Protección contra sobrecarga

#### El superrollo GW180/GW185 está protegido contra sobrecarga.

Si el accionamiento se bloquea durante el movimiento SUBIR (▲) (por ej. por la presencia de hielo), superrollo GW180/GW185 se desconecta.

- ◆ Subsane la causa de la sobrecarga.
- ◆ A continuación, el superrollo GW180/GW185 podrá desplazarse de nuevo en ambos sentidos.

**Alimentación de tensión**

Tensión de alimentación:	230 V ~ / 50 Hz
Potencia nominal:	70 W
Consumo de potencia:	Stand-by: < 0,5 W

**Potencia mecánica**

Par de giro nominal:	8 Nm
Revoluciones máx.:	36 rev./min
Fuerza de tracción máxima:	30 kg, v. página 39 / diagrama de fuerza de tracción
Fuerza de tracción final:	13 kg

**Condiciones de servicio**

Servicio de corta duración (KB):	4 minutos (tiempo de servicio máximo)
Clase de protección:	II
Tipo de protección:	IP20 (solo para habitaciones secas)
Número de horas de respuesta:	2 (subir y bajar)
Cable de conexión de red:	2 x 0,75 mm <sup>2</sup> (H03VVH2-F)

**Condiciones de servicio**

Temperatura ambiente admisible:	De 0°C a +40°C
Nivel de ruido (LpA):	≤ 70 dB(A)

**Comportamiento en caso de avería de red**

Tras una avería de red, el piloto de control parpadea. Pulsando la tecla Subir (▲) o Bajar (▼) se apaga la intermitencia.

**Recuperación de datos tras una avería de red**

Las horas de respuesta ajustadas se mantienen incluso después de una avería de red. En cuanto se reanuda la alimentación eléctrica, las horas de apertura y cierre vuelven a activarse. Tenga en cuenta que los horarios se retrasan según la duración de la avería.

**Ejemplo:**

- ◆ Avería de red de 19:30 horas - 19:45 horas.
- ◆ La hora de cierre estaba ajustada para las 19:30 horas.
- ◆ La persiana se cierra con demora a las 19:45 debido a la avería de red.



## 6.1 Dimensiones

ES

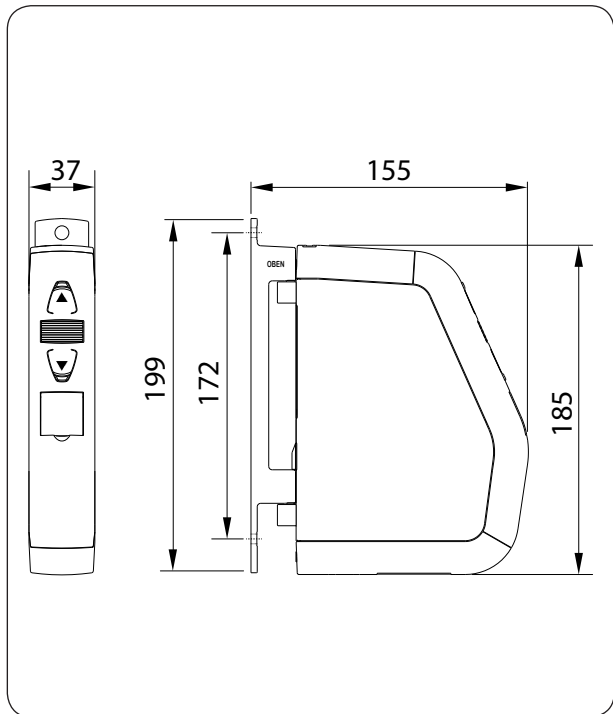

Todas las dimensiones en mm

superrollo GW180/GW185

Ref.: SR10180 / SR10185

**⚠ ATENCIÓN**

**Si se montan cintas más largas, el superrollo GW180 / GW185 puede sufrir daños.**

Utilice únicamente cintas de persiana con las longitudes permitidas.



Los datos son orientativos y hacen referencia a una situación de montaje ideal.

Los valores pueden variar debido a las necesidades del cliente.

**Tabla 1: Enrollador de cinta de persiana admisible**

superollo: Ref.:		GW185 (minicinta) SR10185	GW180 SR10180
<b>Anchura de la cinta de persiana:</b>	<b>Grosor de cinta</b>	<b>Longitud máxima de cinta</b>	
15 mm (minicinta)	1,0 mm	5 m	
23 mm (cinta estándar)	1,0 mm		5 m
	1,3 mm		4 m
	1,5 mm		3,4 m

**Tabla 2: Superficie admisible de persiana (m<sup>2</sup>)**

Tipo de persiana:	Peso/m <sup>2</sup>	Superficie admisible de persiana (m <sup>2</sup> )	
Persiana de plástico	(4,5 kg/m <sup>2</sup> )	aprox. 5 m <sup>2</sup>	aprox. 5 m <sup>2</sup>
Persiana de aluminio y madera	(10,0 kg/m <sup>2</sup> )	aprox. 2,5 m <sup>2</sup>	aprox. 2,5 m <sup>2</sup>



### **El uso de aparatos defectuosos puede acarrear lesiones a personas y daños materiales (electrocución, cortocircuito).**

- ◆ No utilice nunca aparatos dañados o defectuosos.
- ◆ Compruebe que el superrollo GW180/GW185 y el cable de red suministrado se encuentren en perfecto estado.
- ◆ Si detecta irregularidades en el aparato, póngase en contacto con nuestro servicio técnico (v. página 44).



### **El uso inadecuado conlleva un alto riesgo de lesiones.**

- ◆ Instruya a todas las personas implicadas en el manejo seguro de superrollo GW180/GW185.
- ◆ Este aparato puede ser utilizado por niños a partir de 8 años, por personas con capacidad física, sensorial o mental reducida, y por personas sin experiencia o conocimientos específicos, en presencia de un supervisor o con la condición de haber recibido previamente las instrucciones para el uso seguro del aparato y de haber comprendido los peligros que puedan derivarse del mismo.

- ◆ Los niños no deben jugar con el aparato. La limpieza y el mantenimiento propios del usuario no deben ser llevados a cabo por los niños en ausencia de un supervisor.
- ◆ Controle la persiana durante el ajuste y el servicio normal y procure que no haya nadie en las inmediaciones, con el fin de evitar lesiones en caso de descenso repentino de la persiana.
- ◆ Efectúe todos los trabajos de limpieza en las persianas en ausencia de tensión.

### **La toma de corriente y el enchufe de red deben situarse en lugares accesibles.**

## i 7. Indicaciones de seguridad



**Si se supera el tiempo de servicio máximo admisible (KB), el superrollo GW180/GW185 puede experimentar una sobrecarga y resultar dañado.**

- ◆ El tiempo de servicio máximo admisible de una marcha no debe superarse. El superrollo GW180/GW185 dispone para ello de una **limitación de tiempo de servicio (KB)** de cuatro minutos.
- ◆ Si se vulnera el límite de tiempo de servicio, es necesario que el superrollo GW180/GW185 se enfríe durante al menos 12 minutos. Durante este tiempo, el piloto de control parpadea rápidamente. La funcionalidad se restablece completamente tras una hora aprox.

Según la norma DIN EN 13659, es necesario garantizar el cumplimiento de las condiciones para el desplazamiento de las colgaduras conforme a EN 12045.

- ◆ En posición desplegada, si se aplica una fuerza de 150 N dirigida hacia arriba en el borde inferior, el desplazamiento debe ser de 40 mm como mínimo.
- ◆ A tal efecto, debe observarse especialmente que la velocidad de salida de la colgadura en los últimos 0,4 m sea inferior a 0,15 m/s.

### i 7.1 Uso debido

Utilice el superrollo GW180/GW185 únicamente para subir y bajar persianas lisas con la cinta adecuada.



Se desaconseja el uso de anclajes mecánicos de cualquier tipo para el servicio automático de este aparato.



### Utilice exclusivamente piezas originales del fabricante

- ◆ De esta forma evitará daños y fallos de funcionamiento de superrollo GW180/GW185.
- ◆ Como fabricante no ofrecemos garantía alguna en caso de aplicación de componentes ajenos, así como tampoco nos responsabilizamos de los daños que puedan derivarse de la misma.
- ◆ Las reparaciones de superrollo GW180/GW185 deben ser llevadas a cabo por un servicio técnico autorizado.

### Condiciones de uso

- ◆ Utilice el superrollo GW180/GW185 únicamente en habitaciones secas.
- ◆ Es necesario que el lugar de montaje disponga de una toma de corriente de 230 V / 50 Hz de acceso libre.
- ◆ La persiana debe subir y bajar fácilmente, sin bloquearse.
- ◆ La superficie de montaje de superrollo GW180/GW185 debe ser plana.

## 7.2 Uso indebido

No está permitido el uso de superrollo GW180/GW185 para fines distintos a los mencionados.



**Si utiliza superrollo GW180/GW185 en espacios abiertos, existe peligro de muerte por cortocircuito o electrocución.**

- ◆ No utilice el superrollo GW180/GW185 en espacios abiertos bajo ningún concepto.

## i 8. Indicaciones de seguridad para el montaje



**Una mala guía de la cinta puede estropearla y sobrecargar innecesariamente el superrollo GW180 / GW185.**

- ◆ Monte el enrollador de forma que la cinta de la persiana entre lo más perpendicular posible en el aparato; así evitará fricción y desgaste innecesarios.



**Un montaje erróneo puede provocar daños materiales.**

- ◆ Durante el servicio intervienen grandes fuerzas, que demandan el montaje seguro sobre una base sólida.

## i 8.1 Herramientas que se precisan

- ◆ Destornillador (de estrella)
- ◆ Tijera
- ◆ Metro plegable o cinta métrica
- ◆ Lápiz
- ◆ Un taladro y una broca para roca de 6 mm, por si se precisan nuevos orificios para el montaje.

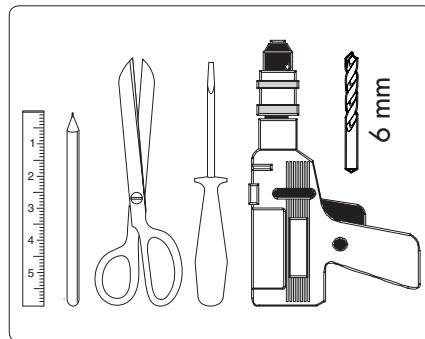

## i 9. Preparativos para el montaje

ES

1. Toma de medidas. Compruebe si hay espacio suficiente para superrollo GW180/GW185.
2. Desmonte el enrollador antiguo si desea reformar su persiana actual.
  - 2.1 Baje la persiana hasta abajo, hasta que las lamas queden completamente cerradas.
  - 2.2 Desmonte el enrollador antiguo y desenrolle la cinta.

### PRECAUCIÓN

**Existe peligro de lesiones por la compresión previa del resorte del enrollador antiguo.**

- ◆ La caja de resorte del enrollador antiguo puede retraerse de manera descontrolada al extraerla.
- ◆ Al soltar la cinta, sujete bien la caja de resorte y permita su retracción lenta hasta que resulte completamente destensada.

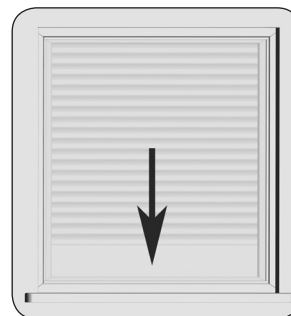

## i 9. Preparativos para el montaje

ES

3. Prepare la cinta de persiana.

3.1 Corte la cinta aprox. 20 cm por debajo de la posición de montaje.

3.2 Doble el extremo de la cinta aprox. 2 cm y practique en el centro una pequeña incisión. Esta le permitirá colgar la cinta en la polea enrolladora.

### Recomendación

La cinta debe desplazarse de forma fluida. En caso de persianas pesadas, monte una polea de inversión en la caja de cinta, con el objetivo de evitar fricción y desgaste innecesarios.

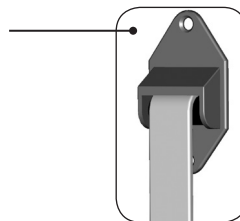
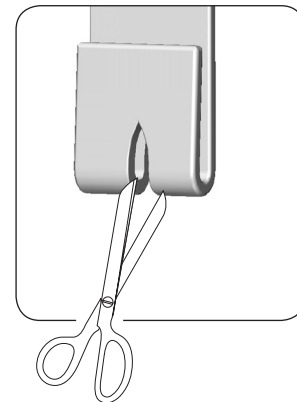
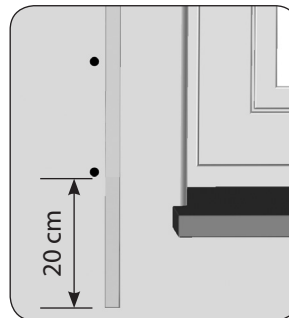

**Indicación para el montaje en marcos de ventana etc.**



**Los marcos de ventana que no sean robustos pueden romperse.**

- ◆ En caso de montaje sobre marco de ventana, compruebe la estructura y capacidad de carga. Al comenzar el montaje en construcciones de plástico, los tornillos de fijación deben estar perfectamente colocados para no aflojarse durante el servicio.
- ◆ En caso necesario, consulte al fabricante de su ventana antes de fijar el enrollador en un marco de plástico.

1. Utilice los orificios de montaje disponibles.

Se precisan dos orificios de montaje para fijar el enrollador. Generalmente se pueden utilizar los orificios de montaje del enrollador antiguo para fijar el soporte a la pared.

2. Señale orificios de montaje nuevos.

Mantenga la fijación a pared en la posición de montaje deseada y señale los orificios de montaje adicionales que pueda precisar.

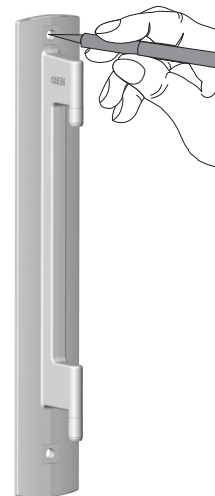

3. Taladre orificios de montaje (solo para montaje mural).

Taladre los orificios de montaje con una broca para roca de 6 mm e introduzca los tacos suministrados.

## i 10. Montaje de la fijación a pared

ES



La inscripción "ARRIBA" de la fijación a pared indica la posición de montaje adecuada.

4. Atornille la fijación a pared (teniendo en cuenta la inscripción) con los tornillos incluidos.



Utilice el tipo de atornillador adecuado según la base de montaje; véase el volumen de suministro de la página 7.

- ◆ Montaje mural = 4 x 40 mm
- ◆ Montaje en bastidor de ventana = 4,2 x 19 mm

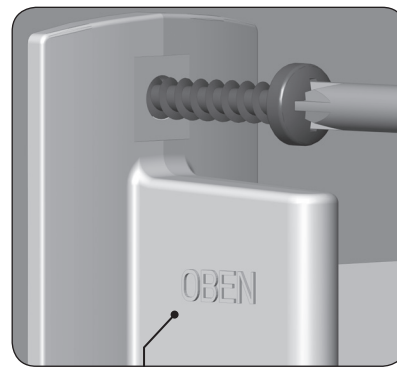
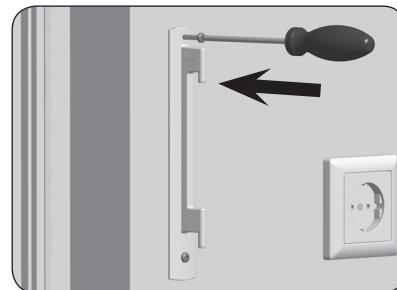

Marca de la posición de montaje correcta en la fijación a pared.

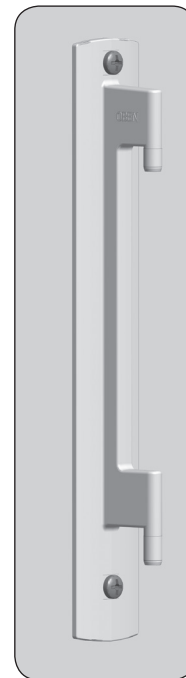

Montaje correcto de la fijación a pared.

## i 11. Introducción y fijación de la cinta de persiana

1. Inserte en primer lugar el enchufe de aparato pequeño en la conexión de red de superrollo GW180 /GW185 y a continuación introduzca el enchufe de red en la toma de corriente.

### PRECAUCIÓN

**Existe peligro de lesiones por el efecto de la polea enrolladora.**

No manipule la polea enrolladora con el motor en marcha.

2.  Mantenga pulsada la tecla Subir hasta que pueda acceder con facilidad al gancho de fijación de la polea enrolladora.



Ya que no se ha ajustado ningún punto final, el accionamiento permanece detenido hasta que suelte la tecla.

3. Extraiga el enchufe de red de la toma de corriente.

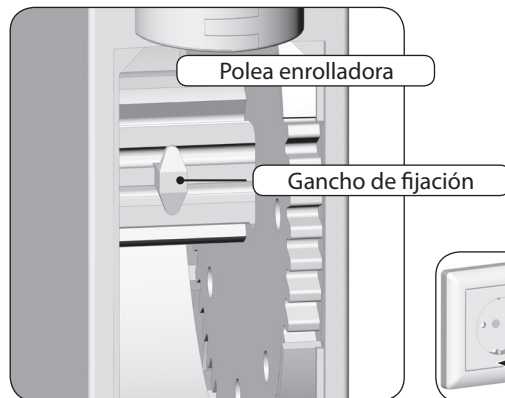

## i 11. Introducción y fijación de la cinta de persiana

ES

4. Introduzca a continuación la cinta desde arriba en el superrollo GW180/GW185.  
Introduzca la cinta en el aparato, tal y como ilustra el diagrama de corte, y deslícela a continuación desde abajo a través del gancho de fijación.
5. Introduzca de nuevo el enchufe de red en la toma de corriente.
6.  Mantenga pulsada la tecla Subir hasta que la cinta se haya enrollado completamente en la polea enrolladora.
7. Tense la cinta mientras se enrolla para que la polea de inversión gire al mismo tiempo.
8. Extraiga el enchufe de red de la toma de corriente.
9. Coloque la cubierta suministrada para la polea enrolladora sobre la misma.

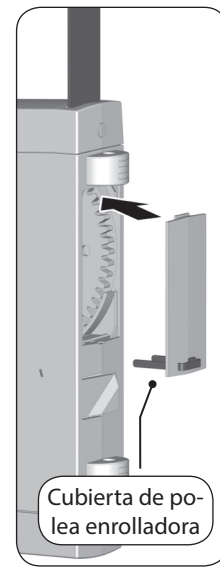
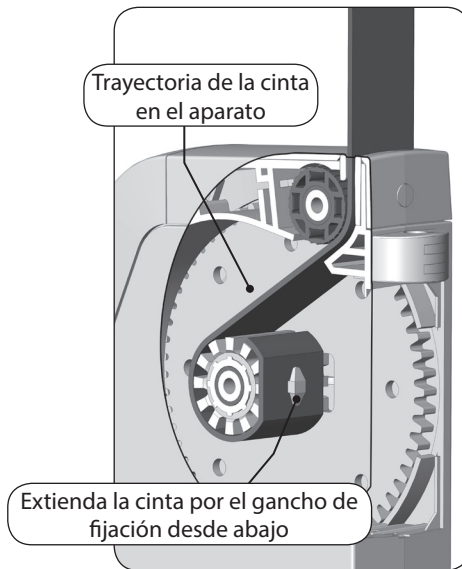
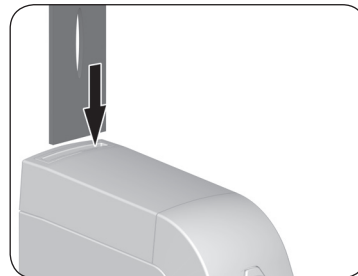



1. Deslice el superrollo GW180 / GW185 desde abajo por la fijación a pared hasta que encaje.  
De lo contrario, el superrollo GW180 / GW185 puede caerse.

**⚠ ADVERTENCIA**

**Un cable de conexión dañado puede provocar cortocircuito.**

Asegúrese de que el cable de conexión no se enganche ni se dañe durante el montaje.

2. Introduzca de nuevo el enchufe de red en la toma de corriente 230 V / 50 Hz.



Mantenga abierta la tapa protectora de las teclas de ajuste hasta que se hayan efectuado todos los ajustes.

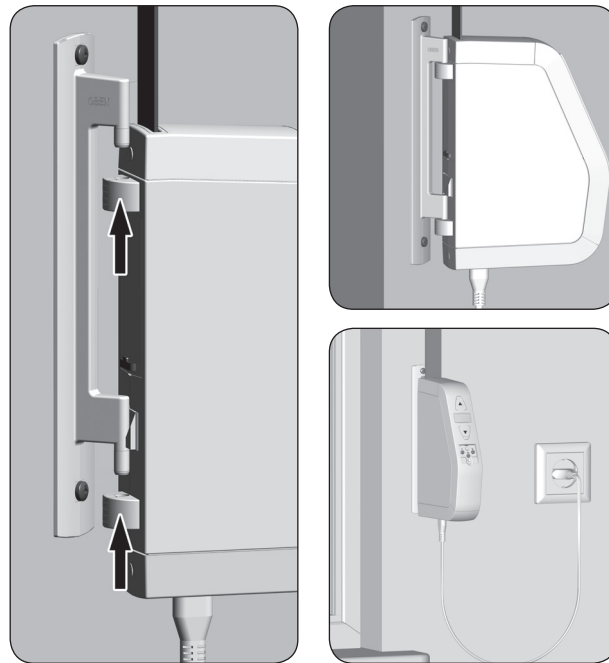



## 13. Ajuste de los puntos finales

ES

### Indicaciones importantes para el ajuste de puntos finales

Para que la persiana se detenga arriba y abajo a la altura requerida, es necesario configurar los puntos finales correspondientes.



Deben ajustarse los dos puntos finales; de lo contrario podrían producirse fallos en el funcionamiento.





Si no se ajustan los puntos finales, el superrollo GW180/GW185 actuará solamente manteniendo pulsada una de las dos teclas de mando.

Sin ajuste de los puntos finales, las funciones automáticas permanecen bloqueadas.

### Ajuste del punto final superior

1.  +  Mantenga pulsadas las teclas simultáneamente.  
La persiana sube.

- 1.1 Estire la cinta hasta que resulte tensada por el peso de la persiana.

2.  +  Suelte las teclas en cuanto la persiana alcance la posición deseada para el punto final superior.  
La persiana se detiene y se memoriza el punto final superior.

### ATENCIÓN



**El ajuste incorrecto del punto final superior puede sobrecargar o dañar el superrollo GW180/GW185 o el accionamiento.**

- ◆ No ajuste el punto final superior coincidiendo con el tope.
- ◆ Suelte las teclas a tiempo y no sobrepase el punto final correspondiente.





## 13. Ajuste de los puntos finales

### Ajuste del punto final inferior

3.  +  Mantenga pulsadas las teclas simultáneamente.  
La persiana baja.

---

4.  +  Suelte las teclas en cuanto la persiana alcance la posición deseada para el punto final inferior.  
La persiana se detiene y se memoriza el punto final inferior.



Observe que al ajustar el punto final inferior no se destense demasiado la cinta al alcanzar el punto final.

### Modificación o corrección de los puntos finales

5. Desplace la persiana hasta la posición intermedia y vuelva a ajustar el punto final correspondiente.







Después de un tiempo puede ser necesario reajustar los puntos finales, ya que la cinta se estira durante el funcionamiento.



## 14. Manejo manual

El manejo manual es posible en cualquier modo de funcionamiento y tiene prioridad respecto a las funciones automáticas programadas.

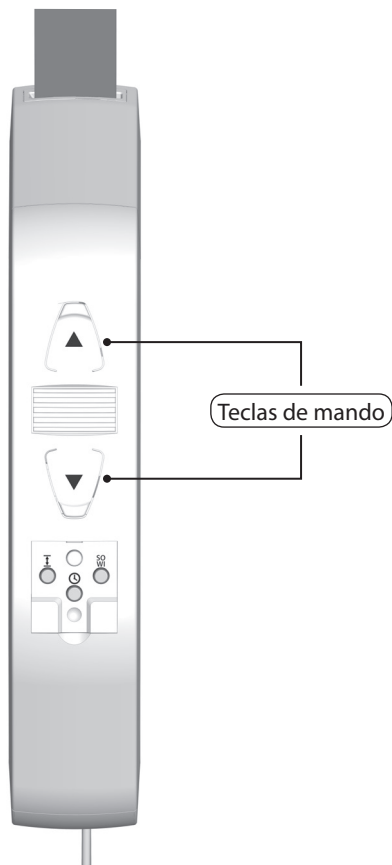

1.  Abra la persiana.  
La persiana se desplaza mediante breves pulsaciones de tecla hasta el punto final superior.
2.  o bien  Detenga provisionalmente la persiana.
3.  Cierre la persiana.  
La persiana se desplaza mediante breves pulsaciones de tecla hasta el punto final inferior.



## 15. Ajuste del horario de verano/invierno

El superrollo GW180/GW185 dispone de conmutación del horario de verano/invierno. Esta característica le permite ajustar el reloj interno del enrollador de cinta conforme al horario de verano o invierno.

### Consulta del estado actual de la hora

1.  Pulse brevemente la tecla Ve./In..
2. Observe el piloto de control del reloj.  
Para confirmar pulsando la tecla Ve./In., el piloto de control parpadea rápidamente. A continuación se muestra el estado del ajuste horario de verano/invierno.  
  
 ON (10 segundos) = horario de verano  
 OFF = horario de invierno



El superrollo GW180/GW185 se suministra de fábrica con el horario de verano.

### Ajuste del horario de verano/invierno

1.  Pulse la tecla Ve./In. durante aprox. 1 segundo.
2. El estado actual de la hora cambia.



## 16. Modo automático de hora; descripción breve

ES

### Horas de respuesta iguales para todos los días

Es posible ajustar en superrollo GW180/GW185 una hora de apertura y otra de cierre que serán válidas para cada día. Al alcanzar dicha hora, la persiana se abre o se cierra automáticamente.

### Modificación de las horas de respuesta

Puede modificar las horas de respuesta en cualquier momento. Tenga en cuenta que los ajustes antiguos desaparecen al guardar los nuevos.



Para ajustar las horas de respuesta es necesario efectuar este paso una vez en el momento de apertura o cierre de la persiana.

Por ejemplo a las 8:00, si desea que la persiana se abra cada mañana a dicha hora.

- ◆ Debe ajustar al menos una hora de respuesta para que se active el modo automático de hora.



## 16.1 Ajuste de las horas de apertura y cierre

### Ajuste de una hora de apertura (▲) (p. ej. a las 8:00 de la mañana)

1.  +  Pulse brevemente las teclas a la vez.

2.  El piloto de control parpadea y la persiana asciende. Se ha conectado el modo automático de hora.

La persiana se abre cada mañana a las 08:00 de forma automática.



## 16.1 Ajuste de las horas de apertura y cierre

ES

### Ajuste de una hora de cierre (▼) (p. ej. a las 20:30 de la noche)

1.  +  Pulse brevemente las teclas a la vez.

2.  El piloto de control parpadea y la persiana desciende. Se ha conectado el modo automático de hora.  
La persiana se cierra cada noche a las 20:30 de forma automática.





## 16.2 Conexión/desconexión del modo automático de hora

En caso necesario, es posible conectar o desconectar el modo automático de hora.

1.  Pulse la tecla Reloj durante aprox. 1 segundo.

2. Observe el piloto de control del reloj.  
Para confirmar pulsando la tecla Reloj, el piloto de control parpadea rápidamente. A continuación se muestra el estado del modo automático de hora.

 OFF  
Modo automático de hora OFF  
Las horas de respuesta ajustadas anteriormente permanecen guardadas.

 ON (10 segundos)  
Modo automático de hora ON





 Intermitente  
Tras una avería de red, cuando había al menos una hora de respuesta ajustada.

 Tras una avería de red, las horas de respuesta se desajustan según la duración de la avería y deben configurarse de nuevo.

En caso necesario, es posible eliminar todos los ajustes y restablecer el estado de suministro de superrollo GW180/GW185.

1. Quite la tapa protectora de las teclas de ajuste.





2.  +  +  Mantenga pulsadas las teclas simultáneamente durante 4 segundos.
3.  El piloto de control parpadea rápidamente.
4. Suelte las teclas; los ajustes son eliminados.
  - ◆ Puntos finales
  - ◆ Horas de respuesta
5. Al soltar las teclas, el piloto de control se apaga.



## i 18. Desmontaje de superrollo GW180/GW185 (p. ej. por mudanza)

1. Quite la tapa protectora de las teclas de ajuste.

2.  +  +  Elimine todos los ajustes.  
Mantenga pulsadas las teclas simultáneamente durante 4 segundos.

3.  Cierre la persiana completamente.

4.  Mantenga pulsada la tecla Bajar.

5. Extraiga la cinta al máximo desde la parte superior de superrollo GW180/GW185.

6.  Extraiga el enchufe de red de la toma de corriente y el enchufe de aparato pequeño de superrollo GW180/GW185.

7. Introduzca la protección de montaje en la parte trasera y extraiga el superrollo GW180/GW185 de la fijación a pared tirando hacia abajo.

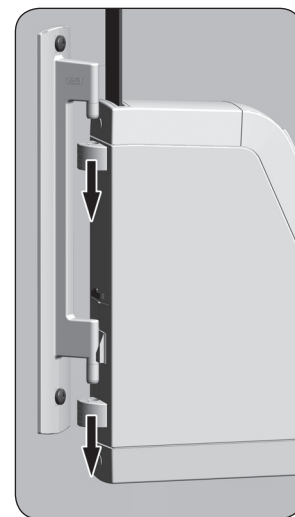
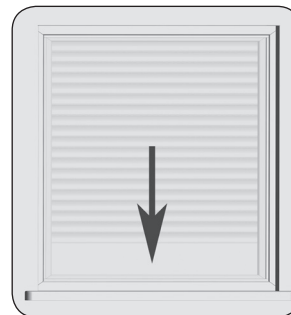

## i 18. Desmontaje de superrollo GW180/GW185 (p. ej. por mudanza)

ES

8. Retire la cubierta de polea enrolladora y compruebe la posición del gancho de fijación.
9. Si es necesario, coloque el gancho de fijación en una posición de acceso fácil.
- 9.1 Inserte de nuevo el cable de red en el superrollo GW180/GW185 y en la toma de corriente.

### **⚠ PRECAUCIÓN**

**Existe peligro de lesiones por el efecto de la polea enrolladora.**

- ◆ No manipule la polea enrolladora con el motor en marcha.
- ◆ Retire el enchufe de red antes de acceder a la polea enrolladora.

10. Extraiga de nuevo el enchufe de red de la toma de corriente.
11. Suelte la cinta del gancho de fijación y extráigala completamente de la parte superior de superrollo GW180/GW185.

12. Atornille por último la fijación a pared.

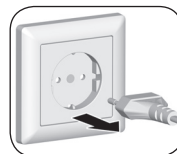
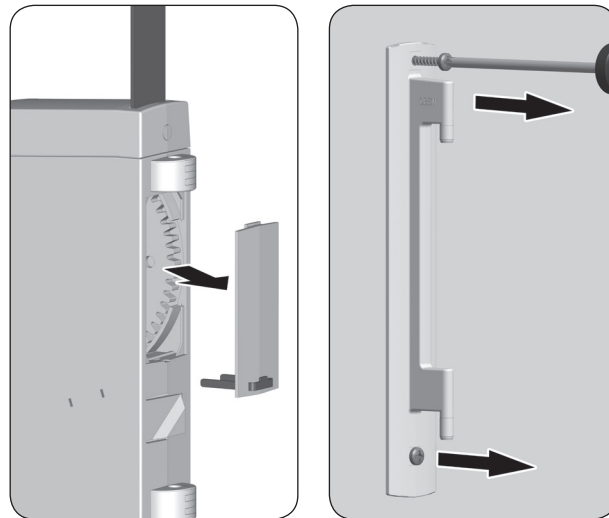

Si se avería el superrollo GW180 / GW185 y el motor deja de funcionar, es posible extraer completamente la cinta del enrollador con ayuda del desbloqueo de engranaje, evitando así tener que cortarla.

### ADVERTENCIA

**Existe riesgo de lesiones por la caída sin tope de la persiana.**

- ◆ Asegure la persiana contra una caída inminente; por ejemplo colocando una base.
- ◆ Sujete bien la cinta para que la persiana no pueda caer de forma descontrolada.
- ◆ Pida ayuda a otra persona para proceder al desbloqueo.

1.



Extraiga el enchufe de red de la toma de corriente.

2.

Gire el superrollo GW180 / GW185 completamente hacia un lado.

3.

Desbloquee el engranaje con ayuda de la brida de desencastre suministrada. Al presionar, deberá superar una pequeña resistencia.

4. Mantenga pulsada la brida de desencastre y extraiga al máximo la cinta de superrollo GW180 / GW185.

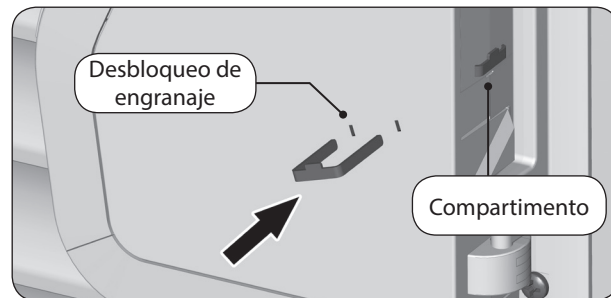

5. Retire la cubierta de polea enrolladora. Suelte la cinta del gancho de fijación y extráigala completamente de superrollo GW180 / GW185.
6. Introduzca la protección de montaje en la parte trasera y extraiga el superrollo GW180 / GW185 de la fijación a pared tirando hacia abajo.
7. Vuelva a insertar la brida de desencastre en el compartimiento.

Avería	Posible causa / solución
... el superrollo GW180/GW185 no indica ninguna función?	Compruebe la alimentación eléctrica incl. cable de conexión y conector.
... el superrollo GW180/GW185 no reacciona a la hora de respuesta ajustada?	a) Puede que se haya producido una avería de red, vuelva a ajustar las horas de respuesta, v. página 30. b) Los puntos finales no están configurados, proceda al ajuste, v. página 26.
... el piloto de control (LED) parpadea?	Puede que se haya producido una avería de red, vuelva a ajustar las horas de respuesta, v. página 30.
... la persiana no se mantiene en los puntos finales ajustados?	Puede que se hayan modificado los puntos finales por la dilatación de la cinta. Vuelva a ajustar los puntos finales, v. página 26.
... la persiana se detiene en cuanto se suelta la tecla de mando?	Los puntos finales no están configurados, proceda al ajuste, v. página 26.
... el superrollo GW180/GW185 se desplaza en sentido equivocado?	Posiblemente, la cinta está colocada del revés en la polea enrolladora, v. página 23.
... la persiana se detiene al subir?	a) Puede que el accionamiento esté bloqueado, p. ej. debido al congelamiento de la persiana o a la presencia de obstáculos. b) Puede que la persiana no se deslice con la suficiente fluidez. Compruebe la persiana o la guía. c) Puede que la persiana sea demasiado pesada. La fuerza de tracción máxima del enrollador de cinta ha sido rebasada, v. página 39.

Avería	Posible causa / solución
... la persiana se detiene al bajar?	<p>a) Puede que la persiana haya encontrado un obstáculo. Suba la persiana y retire el obstáculo.</p> <p>b) Las lamas se han desplazado. Suba la persiana de nuevo si es posible y recolocque las lamas.</p> <p>c) La persiana se desliza arrastrándose por la caja de la persiana del marco de la ventana por la falta de rodillos de presión o porque el material aislante se ha soltado y provoca una retención. Abra la caja de la persiana y subsane el error. En caso necesario, engrase los lugares de difícil acceso con cera de deslizamiento.</p> <p>d) Puede que la persiana sea demasiado ligera. Añada peso a la persiana, p. ej. introduciendo en la lama inferior un imán plano.</p>
... el piloto de control parpadea y superrollo GW180/GW185 no puede subir ni bajar?	<p>El tiempo máx. de servicio del accionamiento ha sido rebasado, v. página 12/15. El motor está recalentado; después de aprox. 1 hora el enrollador vuelve a estar listo para el funcionamiento.</p>
... el superrollo GW180/GW185 no reacciona correctamente de forma manual ni automática?	<p>El superrollo GW180/GW185 no está listo para el servicio. Efectúe un restablecimiento de software de acuerdo con la página 32 y compruebe el superrollo GW180/GW185 con los ajustes de fábrica.</p>

### Mantenimiento

---

 **PRECAUCIÓN**

**Un mantenimiento inadecuado puede poner en peligro la integridad de las personas y de la instalación de persiana debido al mal estado de superrollo GW180 / GW185.**

---

- ◆ Compruebe regularmente el óptimo estado de superrollo GW180 / GW185, así como de todos los componentes de la instalación de persiana.
  - Compruebe el funcionamiento de superrollo GW180 / GW185 regularmente.
  - La colgadura no debe resultar dañada.
  - La cinta no debe deshilacharse.
  - La polea de inversión de la caja de persiana debe funcionar con fluidez.
  - El disco enrollador de la caja de persiana debe ser robusto y estable. Es posible que pierda resistencia tras su uso prolongado.
- ◆ Encargue en un comercio autorizado la sustitución de los componentes deteriorados.

### Conservación

---

Puede limpiar el superrollo GW180 / GW185 con un trapo humedecido. No utilice detergentes agresivos ni abrasivos.

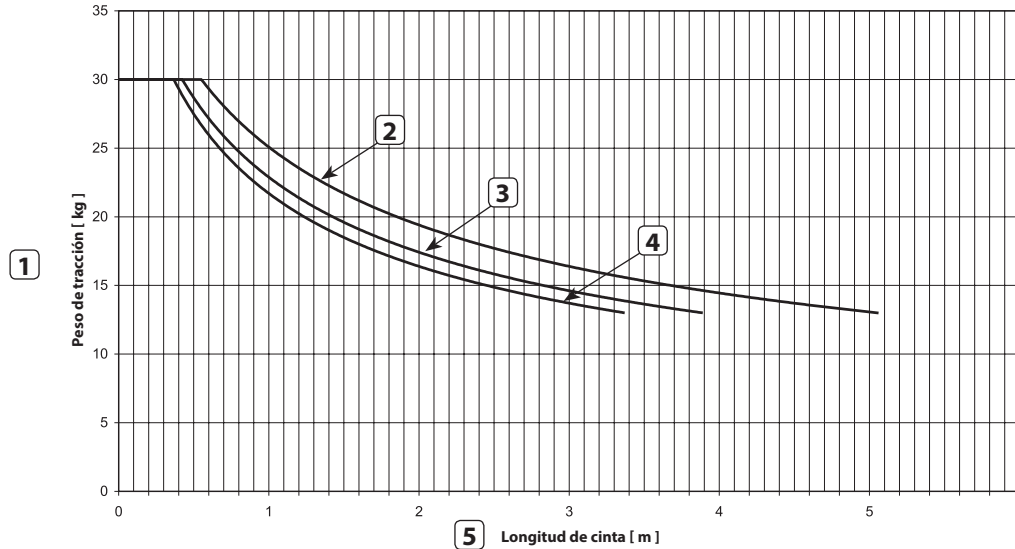

- 
- 1 Peso de tracción [Kg]
- 
- 2 Grosor de cinta 1,0 mm
- 
- 3 Grosor de cinta 1,3 mm
- 
- 4 Grosor de cinta 1,5 mm
- 
- 5 Longitud de cinta [m]
-

El enrollador de cinta de persiana eléctrico **superrollo GW180 / GW185** (Ref.: SR10180 / SR10185) satisface los requisitos de las directivas europeas y nacionales aplicables:



**2006/42/CE**  
**Directiva de máquinas**  
**2014/30/UE**  
**Directiva CEM**

Se ha certificado la conformidad; el fabricante conserva la documentación y las declaraciones correspondientes.

**superrollo Hausautomatisierung GmbH**

Gewerbepark 1

01156 Dresde (Alemania)



superrollo Hausautomatisierung GmbH ofrece 24 meses de garantía para nuevos aparatos que hayan sido montados conforme a las instrucciones. La garantía cubre todos los errores de diseño, material y fabricación.

Los derechos de garantía legales del comprador no se ven alterados por esta garantía.

### **La garantía excluye:**

- ◆ Montaje o instalación defectuosos
- ◆ Inobservancia de las instrucciones de montaje y de manejo
- ◆ Manejo o empleo inadecuados
- ◆ Influencias externas como choques, golpes o intemperie
- ◆ Reparaciones y modificaciones realizadas por terceros no autorizados
- ◆ Utilización de accesorios inapropiados
- ◆ Daños por sobretensiones inadmisibles (p. ej. rayo)
- ◆ Fallos en el funcionamiento por el solapamiento de la radiofrecuencia y otras averías

Condición para la garantía es que el nuevo aparato haya sido adquirido en un establecimiento autorizado. La compra ha de certificarse presentando una copia de la factura.

superrollo Hausautomatisierung GmbH elimina sin costes para el propietario las irregularidades que surjan dentro del periodo de garantía, ya sea mediante reparación/sustitución de las piezas afectadas o bien suministrando un nuevo aparato de valor equivalente. Si por motivos de garantía se suministran repuestos o se efectúa una reparación, no se extiende el periodo de la garantía original.





**superrollo Hausautomatisierung GmbH**

Gewerbepark 1

01156 Dresde (Alemania)

[www.superrollo-online.de](http://www.superrollo-online.de)

Línea de atención directa: 01807 001-655\*

\* 30 segundos gratis, posteriormente 14 cts./minuto desde fijos alemanes o máx. 42 cts./minuto desde móviles alemanes.