



Enrollador de cinta de persiana eléctrica superrollo GW250 / GW255

Traducción de los Instrucciones de uso y de montaje original



Ref.:

superrollo GW250 * SR10250

superrollo GW255 ** SR10255

* para cintas estándar (23 mm)

** para cajas de cinta grandes



Estimados clientes...

ES

...con la compra del enrollador de cinta de persiana **superrollo GW250/GW255** ha optado por un producto de calidad de la casa superrollo. Aprovechamos esta ocasión para darle las gracias por su confianza.

i	Estimados clientes.....	2
1.	Estas instrucciones.....	4
1.1	Utilización de las presentes instrucciones.....	4
2.	Símbolos de peligro.....	4
2.1	Niveles de peligro y expresiones clave	5
2.2	Gráficos y símbolos utilizados	5
2.3	Terminología - Aclaración de conceptos.....	6
3.	Volumen de suministro	7
4.	Vista completa de superrollo GW250/ GW255.....	8
4.1	Teclas de mando	9
4.2	Pantalla y símbolos.....	10
4.3	La visualización normal y el menú principal.....	11
5.	Descripción de funciones	12
5.1	Descripción de las funciones de seguridad	13
5.2	Comportamiento en caso de avería de red.....	14
6.	Datos técnicos.....	15
6.1	Dimensiones.....	16
6.2	Enrollador de cinta de persiana admisible	17
7.	Indicaciones de seguridad.....	18
7.1	Uso debido.....	19
7.2	Uso indebido	20
7.3	Conocimiento especializado del instalador.....	20
8.	Indicaciones de seguridad para el montaje	21
8.1	Herramientas que se precisan.....	21
8.2	Preparativos para el montaje.....	22
9.	Indicaciones de seguridad para la conexión eléctrica.....	24
9.1	Conexión del cable de conexión en superrollo GW250/ GW255	24
10.	Introducción y fijación de la cinta de persiana.....	26
11.	Montaje de superrollo GW250/ GW255	28
12.	Introducción para la apertura y el ajuste de las funciones	30
13.	Primera puesta en servicio con el asistente de instalación	31
14.	Manejo manual.....	35
15.	Descripción de las funciones y ajustes en el menú principal.....	36
15.1	Conexión y desconexión del servicio automático...37	
15.2	Ajuste de las horas de respuesta (apertura y cierre)..38	
15.3	Ajuste del modo automático atardecer.....40	
15.4	Ajuste del modo automático solar	42
15.5	Ajuste de los puntos finales	45
15.6	Ajuste de hora y fecha.....	46
16.	Eliminación de todos los ajustes, restablecimiento de software.....	47
17.	Desmontaje de superrollo GW250/ GW255 (p. ej. por mudanza)	48
18.	Extracción de la cinta de persiana en caso de avería del aparato	50
19.	¿Qué hacer cuando... ?.....	52
20.	Indicaciones de mantenimiento y conservación	54
21.	Diagrama de fuerza de tracción	55
22.	Ajustes de fábrica	56
23.	Marca y conformidad CE	57
24.	Accesorios.....	58
25.	Condiciones de garantía	59

i 1. Estas instrucciones...

...describen el montaje, la conexión eléctrica y el manejo del enrollador de cinta de persiana superrollo GW250/GW255.

i 1.1 Utilización de las presentes instrucciones

- ◆ Lea las presentes instrucciones hasta el final y observe todas las indicaciones de seguridad antes de comenzar a trabajar.
- ◆ Estas instrucciones son parte del producto. Guárdelas en un lugar accesible.
- ◆ Adjunte estas instrucciones en caso de transferir superrollo GW250/GW255 a terceros.
- ◆ Si se producen daños derivados de la inobservancia de estas instrucciones y de las indicaciones de seguridad, la garantía pierde su validez. No nos hacemos responsables de los daños que puedan derivarse de dicha inobservancia.

i 2. Símbolos de peligro

En estas instrucciones se utilizan los siguientes símbolos de peligro:



Peligro de muerte por electrocución



Zona de peligro / situación de peligro

i 2.1 Niveles de peligro y expresiones clave

PELIGRO

Esta situación de peligro puede ocasionar lesiones graves e incluso mortales si no se evita.

ADVERTENCIA

Esta situación de peligro puede ocasionar lesiones graves e incluso mortales si no se evita.

PRECAUCIÓN

Esta situación de peligro puede provocar lesiones leves y moderadas si no se evita.

ATENCIÓN

Esta situación de peligro puede ocasionar daños materiales.

i 2.2 Gráficos y símbolos utilizados

Gráfico	Descripción
1.	Pasos para el manejo
2.	
◆	Lista
(1) o bien a)	Lista
	Lea las instrucciones correspondientes



Otra información útil



Símbolos de menú intermitentes y parámetros de ajuste sobre fondo de color gris.



Los datos para abrir el menú y la configuración se encuentran en la página 30.

DIN EN 13659

"Dispositivos de cierre externos; requisitos de potencia y seguridad."

- ◆ Esta norma establece los requisitos de potencia que deben satisfacer los dispositivos de cierre externos de instalación permanente en edificios. Contempla también riesgos importantes de la construcción, el transporte, la instalación, el servicio y el mantenimiento de los dispositivos de cierre.

Colgadura

- ◆ Persiana

Detección de obstáculos

- ◆ Si la persiana tropieza con un obstáculo durante el movimiento BAJAR (▼), superrollo GW250/GW255 se desconecta, v. página 13.

Protección contra sobrecarga

- ◆ Si el accionamiento se bloquea durante el movimiento SUBIR (▼) (por ej. por la presencia de hielo), superrollo GW250/GW255 se desconecta, v. página 13.

Puntos finales

- ◆ Para cada sentido de la marcha, la persiana cuenta con un punto final definido que desconecta el superrollo GW250/GW255 y detiene la persiana en caso de ser alcanzado.

Límite de tiempo; servicio de corta duración (KB)

- ◆ El enrollador de cinta de persiana superrollo GW250/GW255 no ha sido concebido para el servicio de larga duración. El servicio de corta duración define el tiempo de servicio máximo permitido, v. página 15 /18.

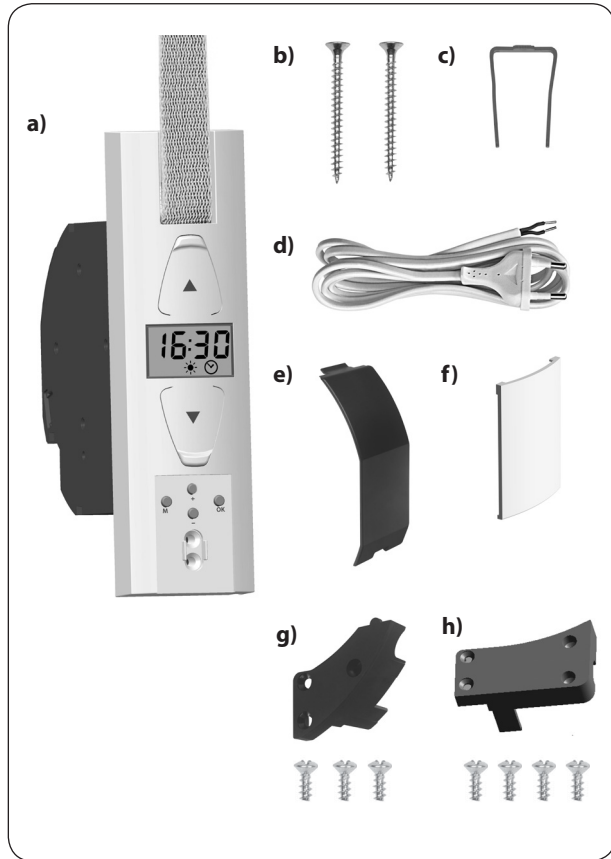

Volumen de suministro

- a) 1 x superrollo GW250 o bien
1 x superrollo GW255
- b) 2 x tornillos de montaje (4 x 55 mm)
- c) 1 x brida de desencastre (en la carcasa)
- d) 1 x cable de conexión con euroconector
- e) 1 x cubierta de polea enrolladora
- f) 1 x tapa protectora
- g) 1 x tapa cubre bornes incl. tornillos de montaje
para superrollo GW250
- h) 1 x tapa cubre bornes incl. tornillos de montaje
para superrollo GW255
- i) 1 x instrucciones de uso (sin imagen)

Tras retirar el embalaje, debe comprobar ...

el contenido del paquete a partir de los datos suministrados.

Compruebe los datos de la placa de características

Compare los datos de tensión/frecuencia indicados en la placa de características con los de la red local.

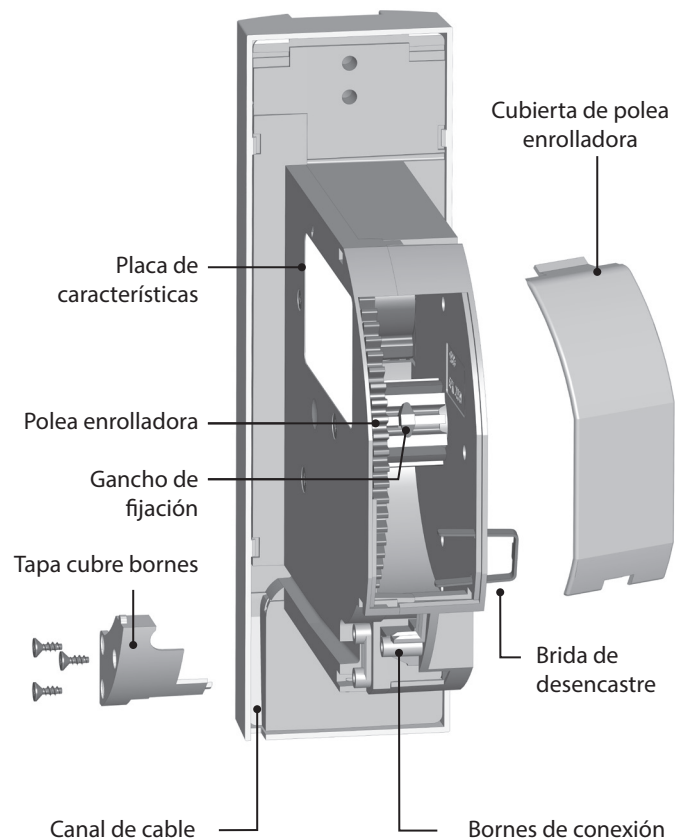
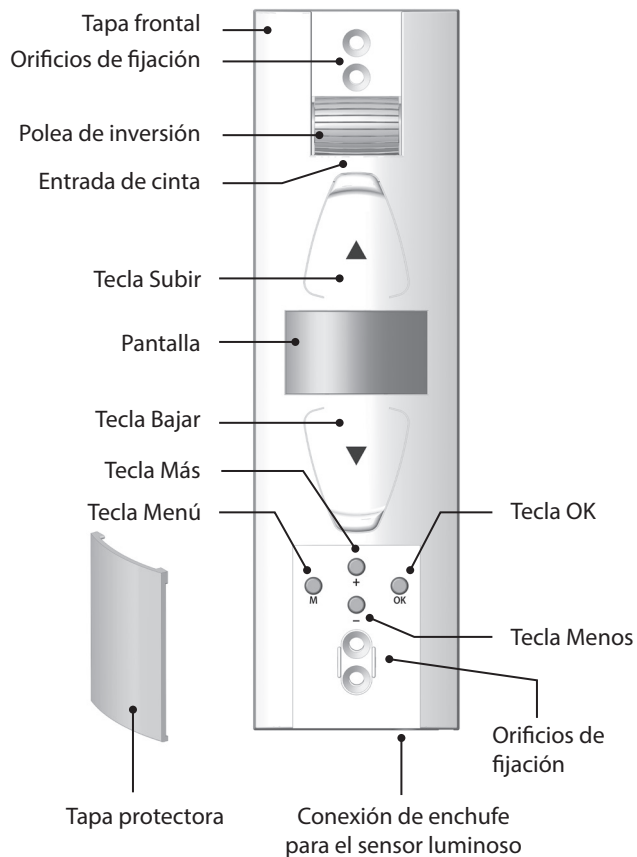

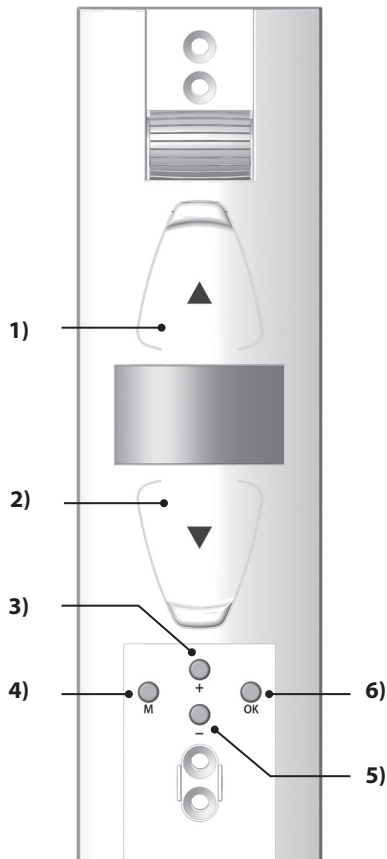

Pos.	Símbolo	Descripción
1)		Tecla Subir/Parar <ul style="list-style-type: none"> ◆ La persiana se desplaza hacia arriba ◆ La persiana se detiene
2)		Tecla Bajar/Parar <ul style="list-style-type: none"> ◆ La persiana se desplaza hacia abajo ◆ La persiana se detiene
3)		Tecla Menú <ul style="list-style-type: none"> ◆ Abrir menú principal ◆ Regresar al último menú o a la visualización normal
4)		Tecla Más / tecla Menos <ul style="list-style-type: none"> ◆ Selección de un menú en el menú principal ◆ Ajuste de los valores (más / menos) <ul style="list-style-type: none"> ● Pulsación breve = ajuste paso a paso ● Pulsación larga = ajuste rápido ◆ Conexión/desconexión [On / OFF] de funciones
5)		Tecla OK <ul style="list-style-type: none"> ◆ Confirmar y abrir el menú seleccionado ◆ Confirmar y guardar los ajustes ◆ Continuar hasta el siguiente ajuste

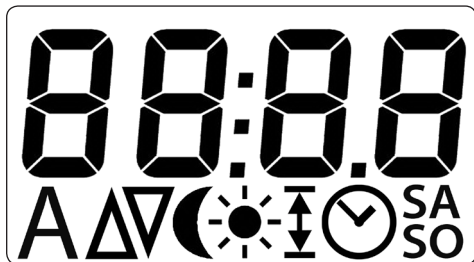

Pos.	Símbolo	Descripción
1)	00:00	Hora / parámetro de ajuste
2)	A	Conexión / desconexión del servicio automático
3)	Δ∇	Sentido del desplazamiento arriba / abajo Horas de respuesta (apertura / cierre)
4)	☾	Modo automático atardecer
5)	☀	Modo automático solar
6)	↕	Ajuste de los puntos finales
7)	🕒	Ajuste de hora / fecha
8)	SA SO	Ajuste de las horas de respuesta en fin de semana

La visualización normal (v. ejemplos)



Indicación de la hora, sin funciones automáticas activas.



Indicación de la hora y el modo automático de hora activado.



El manejo manual solo es posible en la visualización normal.

Menú principal



Indicación y selección de las funciones y menús individuales.

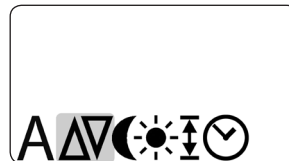

Parpadea el menú seleccionado, por ej. horas de respuesta.



El manejo manual no es posible en el menú principal.

- ◆ Durante los ajustes no se ejecutan instrucciones de conmutación automáticas.
- ◆ Si durante aprox. 60 segundos no se efectúa ninguna entrada, la indicación cambia automáticamente a la visualización normal.

El superrollo GW250/GW255 es un enrollador eléctrico de cinta de persiana para interiores.

El montaje se lleva a cabo como aparato empotrado.

La alimentación eléctrica tiene lugar mediante el cable de conexión con enchufe de red suministrado o, en caso necesario, tendiendo un cable de alimentación fijo.

Características de funcionamiento y posibilidades de control:

- ◆ Asistente de puesta en marcha
- ◆ Manejo manual
- ◆ Conexión y desconexión del servicio automático
- ◆ Cuatro horas de respuesta, con una hora de respuesta SUBIR (▲) y BAJAR (▼) resp. para:
 - De lunes a viernes
 - Sábado y domingo
- ◆ Modo automático solar (con sensor luminoso)
- ◆ Modo automático atardecer (con sensor luminoso)
- ◆ Cambio de horario de verano / invierno automático
- ◆ Ajuste del punto final
- ◆ Memorización permanente de ajustes
- ◆ Detección de obstáculos
- ◆ Protección contra sobrecarga
- ◆ Restablecimiento de los ajustes de fábrica (reset)

Detección de obstáculos

Se controla el movimiento de la cinta de persiana. Si la persiana se encuentra con un obstáculo mientras ejecuta el movimiento BAJAR (▼), la cinta deja de moverse y se desconecta el superrollo GW250/GW255.



Tras la desconexión, no es posible el servicio directo en el mismo sentido de desplazamiento.

- ◆ Desplace el enrollador en sentido contrario y elimine el posible obstáculo.
- ◆ A continuación puede reanudarse el desplazamiento en el sentido original.



Una avería durante la detección de obstáculos implica riesgo de lesiones.

- ◆ Para el funcionamiento seguro de la detección de obstáculos, es necesario que la cinta de persiana se encuentre correctamente enrollada.
- ◆ Tras activar la detección de obstáculos es imprescindible que la cinta efectúe un desplazamiento fluido y homogéneo hacia el aparato durante la siguiente marcha.

Protección contra sobrecarga

El superrollo GW250/GW255 está protegido contra sobrecarga.

Si el accionamiento se bloquea durante el movimiento SUBIR (▲) (por ej. por la presencia de hielo), superrollo GW250/GW255 se desconecta.

- ◆ Subsane la causa de la sobrecarga.
- ◆ A continuación, el superrollo GW250/GW255 podrá desplazarse de nuevo en ambos sentidos.

Después de una avería de red, la hora del indicador parpadea y el asistente de instalación se activa.

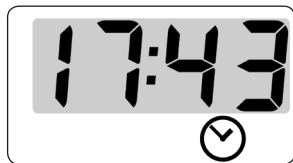

Ajuste de hora y fecha tras una avería de red

La fecha y la hora se detienen cuando se produce una avería de red y deben corregirse posteriormente con el asistente de instalación, v. página 32.

Recuperación de datos tras una avería de red

Todos los ajustes se guardan de forma permanente. Las horas de respuesta ajustadas se mantienen incluso después de averías de red prolongadas.

Alimentación de tensión

Tensión de alimentación:	230 V ~ / 50 Hz
Potencia nominal:	70 W
Consumo de potencia:	Stand-by: < 0,5 W

Potencia mecánica

Par de giro nominal:	
- superrollo GW250	10 Nm
- superrollo GW255	14 Nm
Revoluciones máx.:	
- superrollo GW250	30 rev./min
- superrollo GW255	24 rev./min
Fuerza de tracción máxima:	v. página 55 / diagrama de fuerza de tracción

Condiciones de servicio

Servicio de corta duración (KB):	4 minutos (tiempo de servicio máximo)
Clase de protección:	II
Tipo de protección:	IP20 (solo para habitaciones secas)

Condiciones de servicio

Número de horas de res-puesta:	4 (subir y bajar)
Rango de ajuste:	
- Modo automático solar	De 2000 a 20 000 lux
- Modo automático atardecer	De 2 a 50 lux
Cable de conexión de red:	2 x 0,75 mm ² (H03VVH2-F)
Temperatura ambiente admisible:	De 0°C a +40°C
Nivel de ruido (LpA):	≤ 70 dB(A)



6.1 Dimensiones

ES

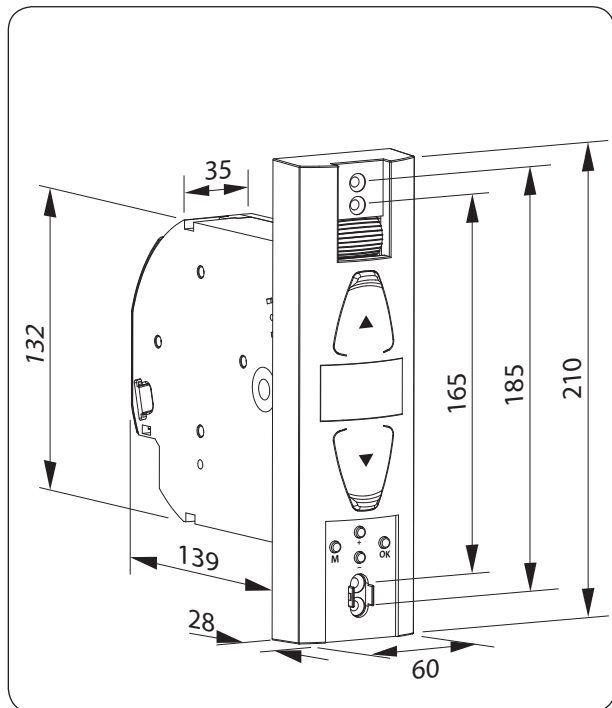

Todas las dimensiones en mm

superrollo GW250
Ref.: SR10250

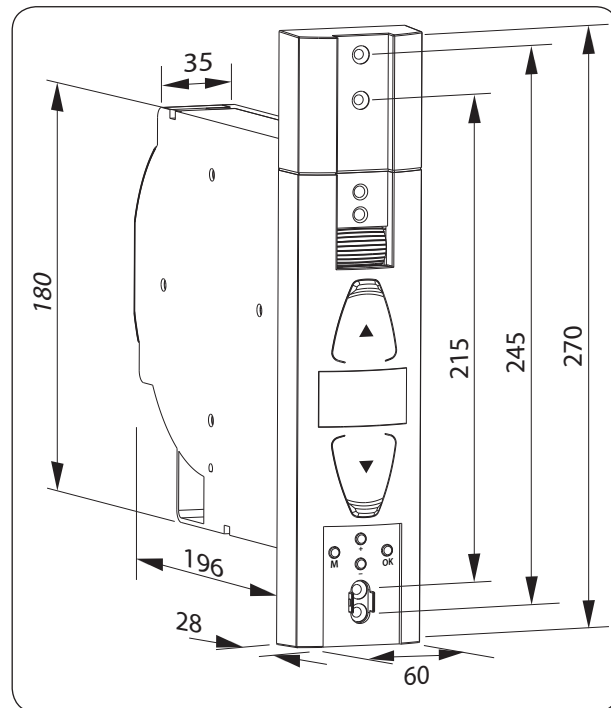

Todas las dimensiones en mm

superrollo GW255
Ref.: SR10255

⚠ ATENCIÓN

Si se montan cintas más largas, el superrollo GW250 / GW255 puede sufrir daños.

Utilice únicamente cintas de persiana con las longitudes permitidas.



Los datos son orientativos y hacen referencia a una situación de montaje ideal.

Los valores pueden variar según las necesidades del cliente.

Tabla 1: Enrollador de cinta de persiana admisible

superrollo: Ref.:		GW250 SR10250	GW255 SR10255
Anchura de la cinta de persiana:	Grosor de cinta	Longitud máxima de cinta	
23 mm (cinta estándar)	1,0 mm	7,6 m	15 m
	1,3 mm	6,2 m	12 m
	1,5 mm	5,2 m	11 m

Tabla 2: Superficie admisible de persiana (m²)

Tipo de persiana:	Peso/m ²	Superficie admisible de persiana (m ²)	
Persiana de plástico	(4,5 kg/m ²)	aprox. 6 m ²	aprox. 10 m ²
Persiana de aluminio y madera	(10,0 kg/m ²)	aprox. 3 m ²	aprox. 6 m ²



El uso de aparatos defectuosos puede acarrear lesiones a personas y daños materiales (electrocución, cortocircuito).

- ◆ No utilice nunca aparatos dañados o defectuosos.
- ◆ Compruebe que el superrollo GW250 / GW255 y el cable de red suministrado se encuentren en perfecto estado.
- ◆ Si detecta irregularidades en el aparato, póngase en contacto con nuestro servicio técnico (v. página 60).



El uso inadecuado conlleva un alto riesgo de lesiones.

- ◆ Instruya a todas las personas implicadas en el manejo seguro de superrollo GW250 / GW255.
- ◆ Este aparato puede ser utilizado por niños a partir de 8 años, por personas con capacidad física, sensorial o mental reducida, y por personas sin experiencia o conocimientos específicos, en presencia de un supervisor o con la condición de haber recibido previamente las instrucciones para el uso seguro del aparato y de haber comprendido los peligros que puedan derivarse del mismo.

- ◆ Los niños no deben jugar con el aparato. La limpieza y el mantenimiento propios del usuario no deben ser llevados a cabo por los niños en ausencia de un supervisor.
- ◆ Controle la persiana durante el ajuste y el servicio normal y procure que no haya nadie en las inmediaciones, con el fin de evitar lesiones en caso de descenso repentino de la persiana.
- ◆ Efectúe todos los trabajos de limpieza en las persianas en ausencia de tensión.

La toma de corriente y el enchufe de red deben situarse en lugares accesibles.



Si se supera el tiempo de servicio máximo admisible (KB), el superrollo GW250 / GW255 puede experimentar una sobrecarga y resultar dañado.

- ◆ El tiempo de servicio máximo admisible de una marcha no debe superarse. El superrollo GW250 / GW255 dispone para ello de una **limitación de tiempo de servicio (KB)** de cuatro minutos.
- ◆ Si se dispara la limitación de tiempo de servicio, aparece el siguiente mensaje:



- ◆ Si se vulnera el límite de tiempo de servicio, es necesario que el superrollo GW250/GW255 se enfríe durante al menos 12 minutos.



Durante el tiempo de enfriamiento, el superrollo GW250/GW255 no puede utilizarse y la indicación de temperatura de la pantalla se detiene.

- ◆ La funcionalidad se restablece completamente tras una hora aprox.

Según la norma DIN EN 13659, es necesario garantizar el cumplimiento de las condiciones para el desplazamiento de las colgaduras conforme a EN 12045.

- ◆ En posición desplegada, si se aplica una fuerza de 150 N dirigida hacia arriba en el borde inferior, el desplazamiento debe ser de 40 mm como mínimo.
- ◆ A tal efecto, debe observarse especialmente que la velocidad de salida de la colgadura en los últimos 0,4 m sea inferior a 0,15 m/s.

7.1 Uso debido

Utilice el superrollo GW250/GW255 únicamente para subir y bajar persianas lisas con la cinta adecuada.



Se desaconseja el uso de anclajes mecánicos de cualquier tipo para el servicio automático de este aparato.

Utilice exclusivamente piezas originales del fabricante.

- ◆ De esta forma evitará daños y fallos de funcionamiento de superrollo GW250/GW255.
- ◆ Como fabricante no ofrecemos garantía alguna en caso de aplicación de componentes ajenos, así como tampoco nos responsabilizamos de los daños que puedan derivarse de la misma.
- ◆ Las reparaciones de superrollo GW250/GW255 deben ser llevadas a cabo por un servicio técnico autorizado.

i 7.1 Uso debido

Condiciones de uso

- ◆ Utilice el superrollo GW250 / GW255 únicamente en habitaciones secas.
- ◆ Para la conexión eléctrica, el lugar de montaje debe disponer de una conexión de corriente permanente de 230 V/50 Hz, con un dispositivo de activación provisto por el cliente (fusible).

- ◆ Para utilizar el cable de conexión con euroconector suministrado, es necesario que la habitación disponga de una toma de corriente de 230 V / 50 Hz de acceso libre.
- ◆ La persiana debe subir y bajar fácilmente, sin bloquearse.
- ◆ La superficie de montaje de superrollo GW250 / GW255 debe ser plana.

i 7.2 Uso indebido

No está permitido el uso de superrollo GW250 / GW255 para fines distintos a los mencionados.



Si utiliza superrollo GW250 / GW255 en espacios abiertos, existe peligro de muerte por cortocircuito o electrocución.

- ◆ No utilice el superrollo GW250 / GW255 en espacios abiertos bajo ningún concepto.

i 7.3 Conocimiento especializado del instalador

Los trabajos de conexión eléctrica, montaje y puesta en marcha de superrollo GW250 / GW255 solo debe efectuarlos un electricista profesional, observando las indicaciones del presente manual.

i 8. Indicaciones de seguridad para el montaje



Una mala guía de la cinta puede estropearla y sobrecargar innecesariamente el superrollo GW250 / GW255.

- ◆ Monte el enrollador de forma que la cinta de la persiana entre lo más perpendicular posible en el aparato; así evitará fricción y desgaste innecesarios.



Un montaje erróneo puede provocar daños materiales.

- ◆ Durante el servicio intervienen grandes fuerzas, que demandan el montaje seguro sobre una base sólida.

i 8.1 Herramientas que se precisan

- ◆ Destornillador
- ◆ Tijera
- ◆ Metro plegable o cinta métrica
- ◆ Lápiz

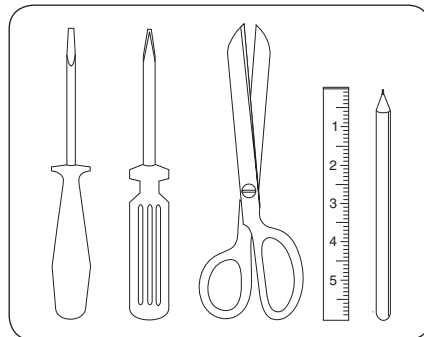

i 8.2 Preparativos para el montaje

ES

1. Toma de medidas. Compruebe si la caja de cinta cuenta con suficiente espacio para superrollo GW250 / GW255.
 2. Desmonte el enrollador antiguo si desea reformar su persiana actual.
-
- 2.1 Baje la persiana hasta abajo, hasta que las lamas queden completamente cerradas.
-
- 2.2 Desmonte el enrollador antiguo y desenrolle la cinta.

PRECAUCIÓN

Existe peligro de lesiones por la compresión previa del resorte del enrollador antiguo.

- ◆ La caja de resorte del enrollador antiguo puede retraerse de manera descontrolada al extraerla.
- ◆ Al soltar la cinta, sujete bien la caja de resorte y permita su retracción lenta hasta que resulte completamente destensada.

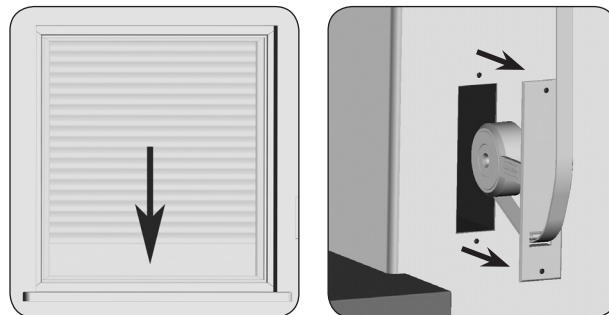

i 8.2 Preparativos para el montaje

ES

3. Prepare la cinta de persiana.

3.1 Corte la cinta aprox. 20 cm por debajo de la caja de cinta.

3.2 Doble el extremo de la cinta aprox. 2 cm y practique en el centro una pequeña incisión. Esta le permitirá colgar la cinta en la polea enrolladora.

Recomendación

La cinta debe desplazarse de forma fluida. En caso de persianas pesadas, monte una polea de inversión en la caja de cinta, con el objetivo de evitar fricción y desgaste innecesarios.

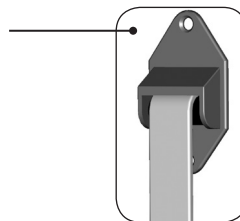
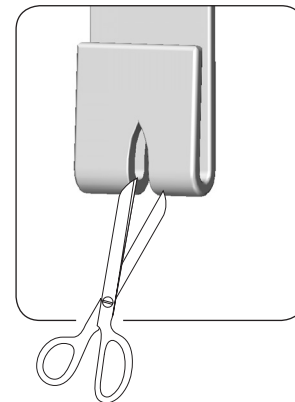
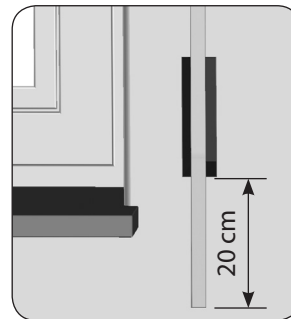

Accesorios, v. página 58.

i 9. Indicaciones de seguridad para la conexión eléctrica

ES

⚠ PELIGRO



El contacto con los componentes eléctricos implica riesgo de muerte por electrocución.

- ◆ Efectúe todos los trabajos de montaje y conexión en ausencia de tensión.
- ◆ Desconecte de la red los cables de alimentación omnipolares y asegúrese de que no se produzca una conexión involuntaria.
- ◆ Compruebe que la instalación esté libre de tensión.



La conexión eléctrica puede tener lugar con el cable de conexión suministrado o bien con un cable de alimentación tendido en el lugar de aplicación.

i 9.1 Conexión del cable de conexión en superrollo GW250 / GW255

1. Conecte el cable de conexión suministrado con los bornes de superrollo GW250 / GW255.
La asignación de colores no es relevante en este caso.

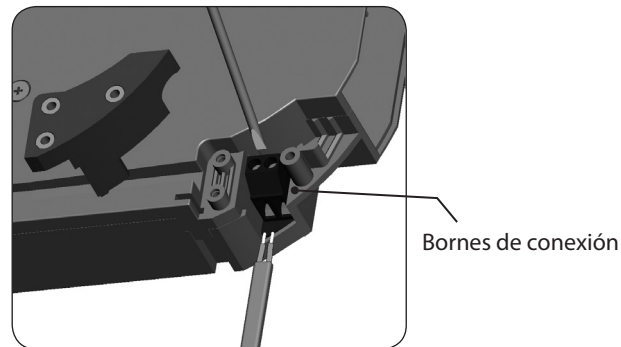

superrollo GW250

ADVERTENCIA

Un cable de conexión dañado puede provocar cortocircuito.

- ◆ Asegúrese de que se efectúa un tendido correcto del cable de conexión.
- ◆ El cable de conexión no debe resultar aplastado ni dañado al atornillar el superrollo GW250 / GW255.

2. Tienda el cable de conexión en el canal de cable de superrollo GW250 / GW255.

3. Para finalizar, atornille la tapa cubre bornes con los tornillos suministrados.

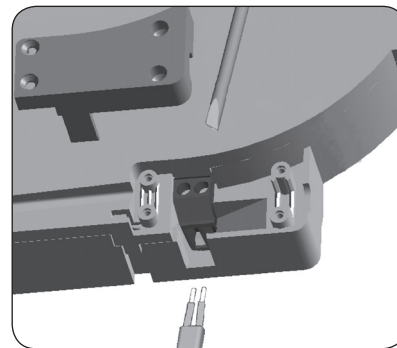

superrollo GW255

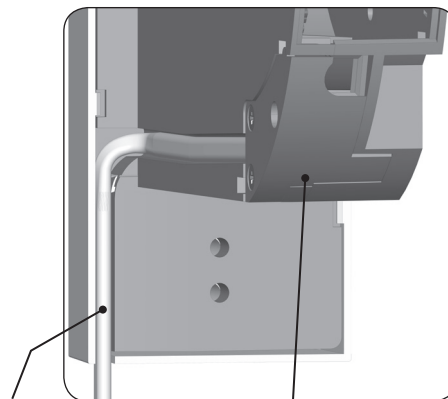

Canal de cable

Tapa cubre bornes

i 10. Introducción y fijación de la cinta de persiana

ES

1. Introduzca el enchufe de red en una toma de corriente.

PRECAUCIÓN

Existe peligro de lesiones por el efecto de la polea enrolladora.

No manipule la polea enrolladora con el motor en marcha.

2.  Mantenga pulsada la tecla Subir hasta que pueda acceder con facilidad al gancho de fijación de la polea enrolladora.



Ya que no se ha ajustado ningún punto final, el accionamiento permanece detenido hasta que suelte la tecla.

3. Extraiga el enchufe de red de la toma de corriente.

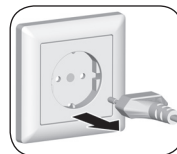
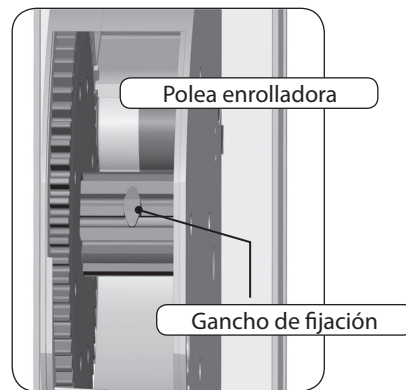

i 10. Introducción y fijación de la cinta de persiana

ES

4. Introduzca a continuación la cinta desde arriba en el superrollo GW250/GW255.

Introduzca la cinta en el aparato, tal y como ilustra el diagrama de corte, y deslícela a continuación desde arriba a través del gancho de fijación.

5. Introduzca de nuevo el enchufe de red en la toma de corriente.

6.  Mantenga pulsada la tecla Subir hasta que la cinta se haya enrollado completamente en la polea enrolladora.

7. Tense la cinta mientras se enrolla para que la polea de inversión gire al mismo tiempo.

8. Extraiga el enchufe de red de la toma de corriente.

9. Coloque la cubierta suministrada para la polea enrolladora sobre la misma.

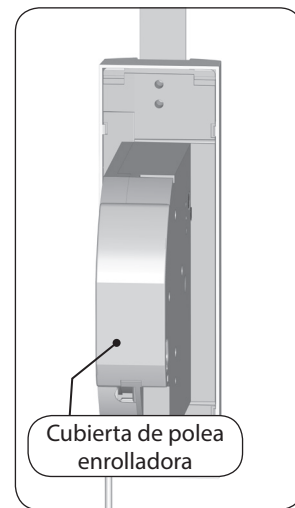
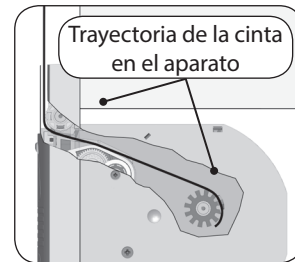
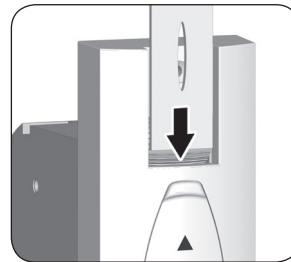

Monte el superrollo GW250 / GW255 con máxima rectitud, con el objetivo de que la cinta pueda enrollarse correctamente.

Compruebe que el superrollo GW250 / GW255 se asienta libremente en la caja de cinta y no se apoya sobre la pared; de lo contrario podría generar ruido.

1. Introduzca el superrollo GW250 / GW255 en la caja de cinta y atorníllelo con los tornillos suministrados.

ADVERTENCIA

Un cable de conexión dañado puede provocar cortocircuito.

Procure que el cable de conexión se encuentre correctamente colocado en el canal; de lo contrario puede resultar aplastado y dañado al atornillar.

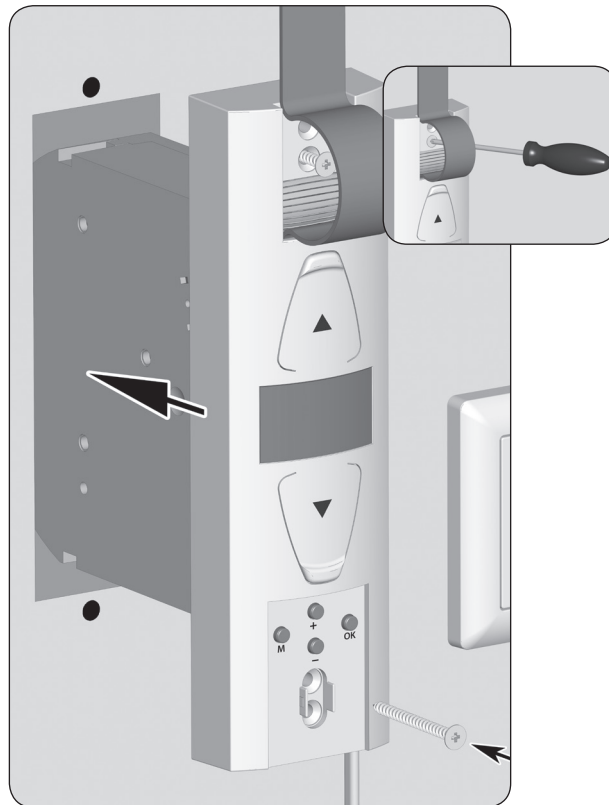

2. Monte el sensor luminoso (no incluido en el volumen de suministro, v. página 58, Accesorios).

- ◆ Introduzca el conector del sensor luminoso en el enchufe de la parte inferior de superrollo GW250 / GW255.
- ◆ Fije el sensor luminoso con la ventosa a la ventana.



La posición del sensor luminoso en la ventana fija el punto hasta el cual debe cerrar la persiana en función de la incidencia solar.

3. Introduzca de nuevo el enchufe de red en la toma de corriente 230 V / 50 Hz.



Mantenga abierta la tapa protectora inferior hasta que se hayan efectuado todos los ajustes.

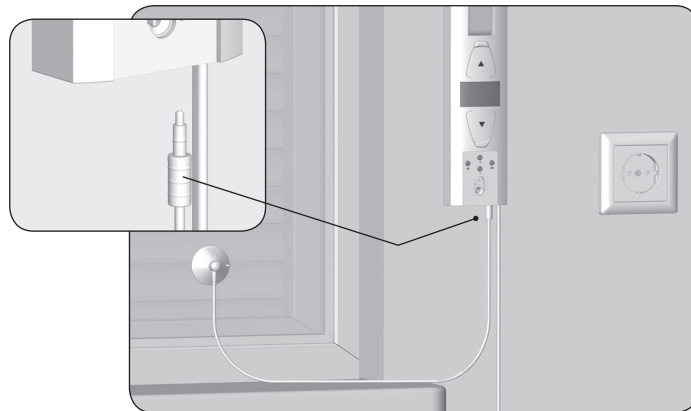

i 12. Introducción para la apertura y el ajuste de las funciones

ES

1. **M** Abra el menú principal.



Pulsando la tecla Menú de la visualización normal, se abre el menú principal.

2. **+** / **-** Seleccione el menú que desee.



El menú seleccionado se muestra con un símbolo intermitente.

3. **OK** Abra el menú seleccionado pulsando la tecla OK, v. ejemplo.



OFF parpadea.

4. **+** / **-** Efectúe el ajuste deseado (p. ej. On).



5. **OK** Confirmando el ajuste se accede de nuevo al menú principal.



6. **M** Regreso a la visualización normal



Pulsando brevemente la tecla Menú se retrocede siempre un paso del menú.

Durante la primera puesta en servicio o después de reiniciar el software (v. página 47) se inicia automáticamente el asistente de instalación.

El asistente de instalación le acompaña en la realización de los primeros ajustes básicos.



Tras una avería de red, el asistente de instalación se inicia para corregir la fecha y la hora.

Reinicio del asistente de instalación

Mientras permanezca activo el asistente de instalación, es posible reiniciarlo pulsando la tecla Menú.

Disposición para el servicio

El superrollo GW250/GW255 está listo para el servicio una vez finalizado el asistente de instalación.

En el menú principal puede modificar ajustes en cualquier momento, así como efectuar otros nuevos.

Indicaciones importantes para el ajuste de puntos finales

Para que la persiana se detenga arriba y abajo a la altura requerida, es necesario configurar los puntos finales correspondientes.

Deben ajustarse los dos puntos finales; de lo contrario podrían producirse fallos en el funcionamiento.



Si no se ajustan los puntos finales, el superrollo GW250/GW255 actuará solamente manteniendo pulsada una de las dos teclas de mando.

Sin ajuste de los puntos finales, las funciones automáticas permanecen bloqueadas.

i 13. Primera puesta en servicio con el asistente de instalación

ES

1. Al conectar el enchufe de red, aparece el asistente de instalación.

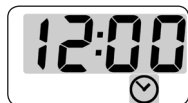

Todos los símbolos y cifras de la pantalla parpadean.

2. **OK** Active el ajuste de la hora.



3. **+** / **-** Introduzca la hora actual (horas:minutos) y confirme cada uno de los ajustes.

OK



OK



4. **+** / **-** Introduzca la fecha actual (día:mes) y confirme cada uno de los ajustes.

OK



OK

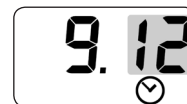

5. **+** / **-** Introduzca el año actual y confirme el ajuste.

OK



6. A continuación, es necesario ajustar el punto final superior; véase la siguiente página.



i 13. Primera puesta en servicio con el asistente de instalación

ES

6. Ajuste el punto final superior.

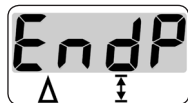

6.1 Pulse la tecla Subir y manténgala pulsada.

La persiana sube.

6.2 Estire bien la cinta hasta que quede tensada por el peso de la persiana.

6.3 Suelte la tecla Subir en cuanto la persiana alcance la posición deseada para el punto final superior.

La persiana se detiene.

6.4 / Si es necesario, corrija el punto final superior.

6.5 Guarde el punto final superior.

ATENCIÓN

El ajuste incorrecto del punto final superior puede sobrecargar o dañar el superrollo GW250/GW255 o el accionamiento.

- ◆ No ajuste el punto final superior coincidiendo con el tope.
- ◆ Suelte a tiempo la tecla Subir y no sobrepase el punto final correspondiente.

7.

A continuación, es necesario ajustar el punto final inferior; véase la siguiente página.





Observe que al ajustar el punto final inferior no se destense demasiado la cinta al alcanzar el punto final.

i 13. Primera puesta en servicio con el asistente de instalación

ES

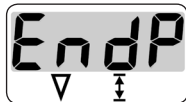
7. Ajuste el punto final inferior.





7.1  Pulse la tecla Bajar y manténgala pulsada.

La persiana baja.

7.2  Suelte la tecla Bajar en cuanto la persiana alcance la posición deseada para el punto final inferior.

La persiana se detiene.

7.3  /  Si es necesario, corrija el punto final inferior.

7.4  Guarde el punto final inferior.



Después de un tiempo puede ser necesario reajustar los puntos finales, ya que la cinta se estira durante el funcionamiento, v. página 45.

8. Después del último ajuste aparece la visualización normal.







El superrollo GW250/GW255 está listo para el servicio.



14. Manejo manual

El manejo manual es posible en cualquier modo de funcionamiento y tiene prioridad respecto a las funciones automáticas programadas.

1.  Abra la persiana.
La persiana se desplaza mediante breves pulsaciones de tecla hasta el punto final superior.
2.  o bien  Detenga provisionalmente la persiana.
3.  Cierre la persiana.v
La persiana se desplaza mediante breves pulsaciones de tecla hasta el punto final inferior.

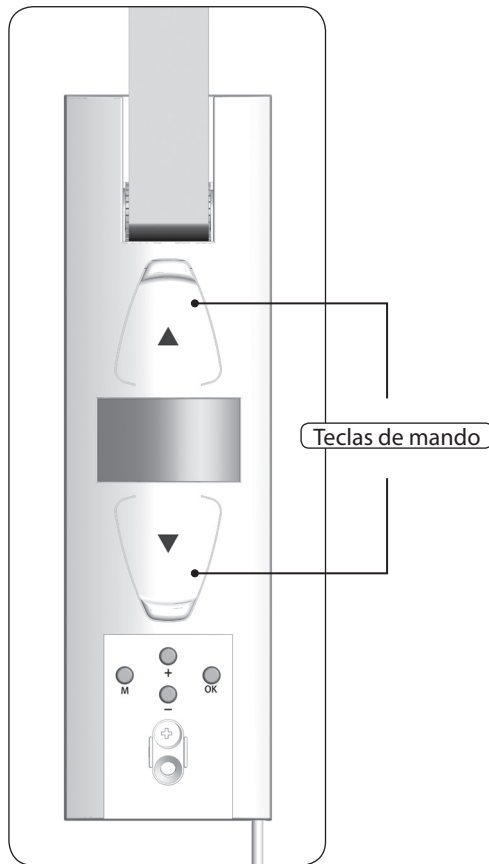

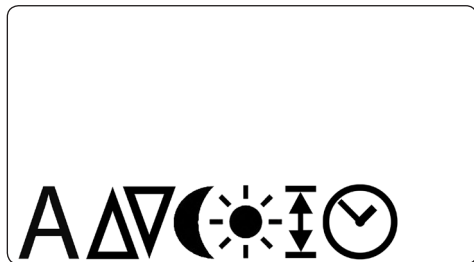

En el menú principal puede activar y ajustar el superrollo GW250 / GW255.



El manejo manual no es posible en el menú principal.

- ◆ Durante los ajustes no se ejecutan instrucciones de conmutación automáticas.
- ◆ Si durante aprox. 60 segundos no se efectúa ninguna entrada, la indicación cambia automáticamente a la visualización normal.

Funciones en el menú principal

Pos.	Símbolo	Descripción
1)	A	Servicio automático
2)	△▽	Horas de respuesta (apertura / cierre)
3)	☾	Modo automático atardecer (con sensor luminoso)
4)	☀	Modo automático solar (con sensor luminoso)
5)	↑↓	Ajuste del punto final
6)	🕒	Hora y fecha

Servicio automático conectado [On]

- ◆ Están activas todas las funciones automáticas ajustadas anteriormente.
- ◆ El manejo manual también es posible en servicio automático.

Servicio automático desconectado [OFF]

- ◆ Están desactivadas todas las funciones automáticas ajustadas anteriormente.
- ◆ En la visualización normal están desconectados todos los símbolos automáticos.

1. **[M]** Abra el menú principal.

2. **[+]** / **[-]** Seleccione el servicio automático y abra el menú.

[OK]



3. **[+]** / **[-]** Introduzca la función deseada y confirme el ajuste.

[OK]



On = automático on

OFF = automático off

4. Después de confirmar con **[OK]** aparece de nuevo el menú principal.





15.2 Ajuste de las horas de respuesta (apertura y cierre)

ES

Para que la persiana se abra y se cierre automáticamente cuando usted desee, puede ajustar cuatro horas de apertura y cierre diferentes en superrollo GW250 / GW255.

Puede ajustar las siguientes horas de respuesta:

Válido de lunes a viernes:

1 x hora de apertura [▲] + 1 x hora de cierre [▼]

Válido sábado y domingo:

1 x hora de apertura [▲] + 1 x hora de cierre [▼]



Las diferentes horas de respuesta se activan automáticamente de forma progresiva.

- ◆ Ajustando las horas de respuesta se conecta automáticamente el servicio automático.

Desactivación de las horas de respuesta [OFF]

Cada hora de respuesta puede desactivarse de manera independiente.

Al ajustar las horas aparece en la pantalla entre las 23:00 horas y las 0:00 horas el valor OFF.

Ejemplo:



OFF = hora de respuesta off

1. **M** Abra el menú principal.
2. **+** / **-** Seleccione las horas de respuesta y abra el menú.

OK







15.2 Ajuste de las horas de respuesta (apertura y cierre)

ES

3. Ajuste de la hora de apertura [▲] de lunes a viernes:

- 3.1  /  Ajuste la hora de apertura deseada (horas: minutos) y confirme cada uno de los ajustes.



OK



OK



4. Ajuste de una hora de cierre [▲] de lunes a viernes:

- 4.1  /  Ajuste la hora de cierre deseada (horas: minutos) y confirme cada uno de los ajustes.

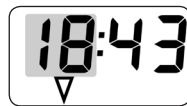

OK

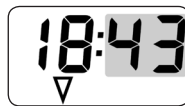

OK



5. Ajuste de una hora de apertura [▲] y una hora de cierre [▼] para sábado y domingo:

- 5.1  /  Ajuste las horas de respuesta deseadas tal y como se describe en los apartados 3.1 y 4.1.

OK



OK



6. Después del último ajuste aparece de nuevo el menú principal.





15.3 Ajuste del modo automático atardecer

ES

El modo automático atardecer activa el cierre automático de la persiana hasta el punto final inferior.

Modo automático atardecer con sensor luminoso conectado

En cuanto oscurece, la persiana desciende hasta el punto final inferior después de aprox. 10 segundos. La persiana no vuelve a abrirse hasta la hora de apertura ajustada o después de ordenar la subida manualmente.

Es posible ajustar el valor límite atardecer que se desee.

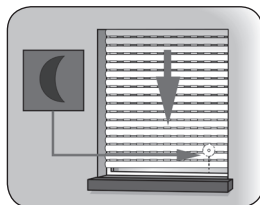

El modo automático atardecer solo se lleva a cabo una vez al día.

- ◆ Ajustando el modo automático atardecer se conecta automáticamente el servicio automático.
- ◆ Montaje del sensor luminoso, v. página 42, modo automático solar.

1. **M** Abra el menú principal.

2. **+** / **-** Seleccione el modo automático atardecer y abra el menú.

OK



3. **+** / **-** Seleccione el modo automático atardecer y confirme la entrada.

OK



On = modo automático atardecer on
OFF = modo automático atardecer off



15.3 Ajuste del modo automático atardecer

ES

4. Ajuste el valor límite atardecer:

4.1  /  Ajuste el valor límite deseado.

Valor REAL

Luminosidad medida actual (p. ej. 10).

"- -" = demasiada luz



Valor NOMINAL

Valor límite ajustable

01 = muy oscuro, aprox. 2 lux

15 = menos oscuro, aprox. 50 lux

Si el valor límite no se alcanza debido al atardecer, la persiana se cierra.

4.2  Regreso al menú principal.





15.4 Ajuste del modo automático solar

ES

El modo automático solar le permite, junto con el sensor luminoso, controlar la persiana en función de la luminosidad. Para ello, el sensor luminoso se adhiere a la ventana mediante ventosas y se conecta con superrollo GW250/ GW255 a través de un conector.

Funcionamiento del modo automático solar

Subida y bajada automáticamente tras rebasar un valor límite ajustado. La posición final de la persiana puede elegirse libremente mediante la ubicación del sensor luminoso en la ventana.



Tenga en cuenta el símbolo del sol de la visualización normal.

- ◆ Cuando el modo automático solar está activo, el símbolo del sol parpadea en la visualización normal en cuanto se detecta radiación solar.
- ◆ Ajustando el modo automático solar se conecta automáticamente el servicio automático.



Ejemplo de montaje

El modo automático solar finaliza después de los siguientes eventos y se reinicia si es necesario:

- ◆ Después de confirmación manual.
- ◆ Después de una función automática.
- ◆ Después de alcanzar el punto final superior.



15.4 Ajuste del modo automático solar

ES

Descenso automático

Si el sensor luminoso detecta rayos de sol durante 10 minutos seguidos, la persiana baja hasta que la sombra cubra el sensor luminoso.

Ascenso automático

Transcurridos aprox. 20 min, la persiana vuelve a subir automáticamente para liberar el sensor. En presencia de radiación solar, la persiana permanece en dicha posición. Si la luminosidad desciende por debajo del valor límite ajustado, la persiana regresa al punto final superior.



En caso de condiciones meteorológicas variables, pueden sobrepasarse los tiempos mencionados.

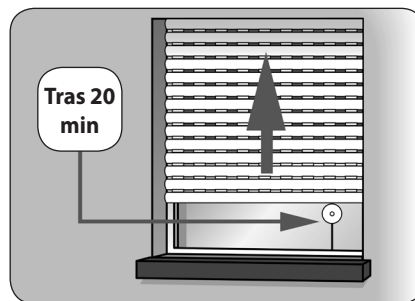
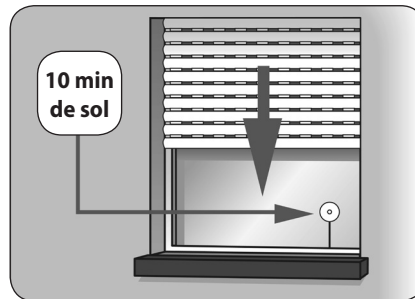



15.4 Ajuste del modo automático solar

ES

1. **M** Abra el menú principal.

2. **+** / **-** Seleccione el modo automático solar y abra el menú.

OK



3. **+** / **-** Seleccione el modo automático solar y confirme la entrada.

OK



On = modo automático solar on

OFF = modo automático solar off

4. **Ajuste el valor límite solar:**

4.1 **+** / **-** Ajuste el valor límite deseado.

Valor REAL

Luminosidad medida actual (p. ej. 37).

"--" = demasiada oscuridad



Valor NOMINAL

Valor límite ajustable

31 = poco sol, aprox. 2000 lux

45 = mucho sol, aprox. 20000 lux



4.2 **OK** Regreso al menú principal.







15.5 Ajuste de los puntos finales

ES

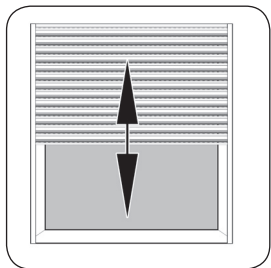
1.  o bien  Desplace la persiana en primer lugar a la posición intermedia.



2.  Abra el menú principal.

3.  /  Seleccione los puntos finales y abra el menú.





Sucesión de ajustes

Ajuste del punto final superior,
v. página 33.

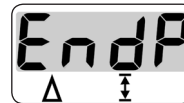

Ajuste del punto final inferior,
v. página 34.

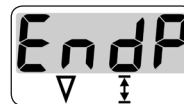



15.6 Ajuste de hora y fecha

ES

1. **M** Abra el menú principal.
2. **+** / **-** Seleccione la fecha y la hora y abra el menú.

OK



Sucesión de ajustes

Ajuste de la hora (hora : minutos),
v. página 32.



Ajuste de la fecha (día. mes),
v. página 32.



Ajuste del año,
v. página 32.



En caso necesario, es posible eliminar todos los ajustes y restablecer el estado de suministro de superrollo GW250/GW255.

1. Quite la tapa protectora de los tornillos de montaje inferiores y de las teclas de ajuste.



2. **M** + **OK** + **+** + **-**

Mantenga pulsadas las cuatro teclas simultáneamente durante 4 segundos.

3. A continuación aparece la versión de software de superrollo GW250/GW255.



Ejemplo

4. Una vez transcurridos cuatro segundos, se iluminan todos los símbolos de la pantalla.



5. Suelte las teclas; los ajustes son eliminados y el asistente de instalación aparece automáticamente.



6. Comience con los ajustes del asistente de instalación, v. página 31.

i 17. Desmontaje de superrollo GW250 / GW255 (p. ej. por mudanza)

ES

1. Quite la tapa protectora de los tornillos de montaje inferiores y de las teclas de ajuste.

2. **M** + **OK** + **+** + **-**

Elimine todos los ajustes. Mantenga pulsadas las teclas simultáneamente durante 4 segundos.

3.  Cierre la persiana completamente.

4.  Mantenga pulsada la tecla Bajar.

5. Extraiga la cinta al máximo desde la parte superior de superrollo GW250 / GW255.

6.  Extraiga el enchufe de red de la toma de corriente.

7. Afloje los tornillos de montaje y extraiga el superrollo GW250 / GW255 completamente de la caja de cinta.

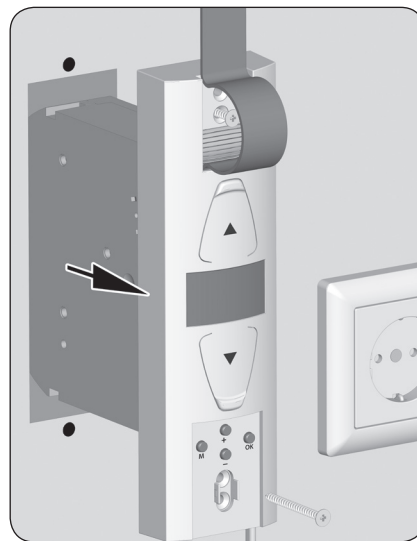
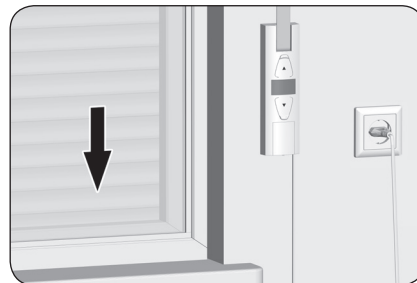

i 17. Desmontaje de superrollo GW250 /GW255 (p. ej. por mudanza)

ES

8. Retire la cubierta de polea enrolladora.
9. Compruebe la posición del gancho de fijación.
10. Si es necesario, coloque el gancho de fijación en una posición de acceso fácil.

⚠ PRECAUCIÓN

Existe peligro de lesiones por el efecto de la polea enrolladora.

- ◆ No manipule la polea enrolladora con el motor en marcha.
- ◆ Retire el enchufe de red antes de acceder a la polea enrolladora.

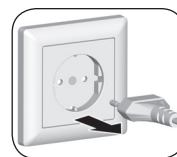
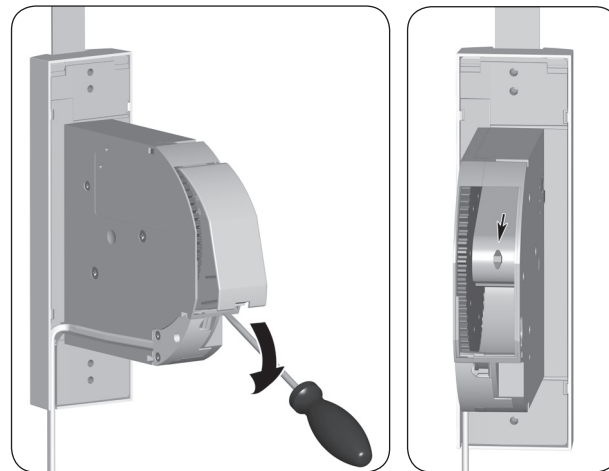

11. Extraiga de nuevo el enchufe de red de la toma de corriente.
12. Suelte la cinta del gancho de fijación y extráigala completamente de la parte delantera de superrollo GW250 /GW255.

Si se avería el superrollo GW250 / GW255 y el motor deja de funcionar, es posible extraer completamente la cinta del enrollador con ayuda del desbloqueo de engranaje, evitando así tener que romperla.

1.

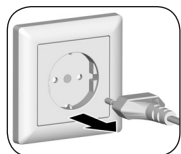

Extraiga el enchufe de red de la toma de corriente.

2.

Desmonte el superrollo GW250 / GW255 tal y como se indica en la página 48.

ADVERTENCIA

Existe riesgo de lesiones por la caída sin tope de la persiana.

- ◆ Asegure la persiana contra una caída inminente.
- ◆ Sujete bien la cinta para que la persiana no pueda caer de forma descontrolada.
- ◆ Pida ayuda a otra persona para proceder al desbloqueo.

3. Desbloquee el engranaje con ayuda de la brida de desencastre. Al presionar, deberá superar una pequeña resistencia.

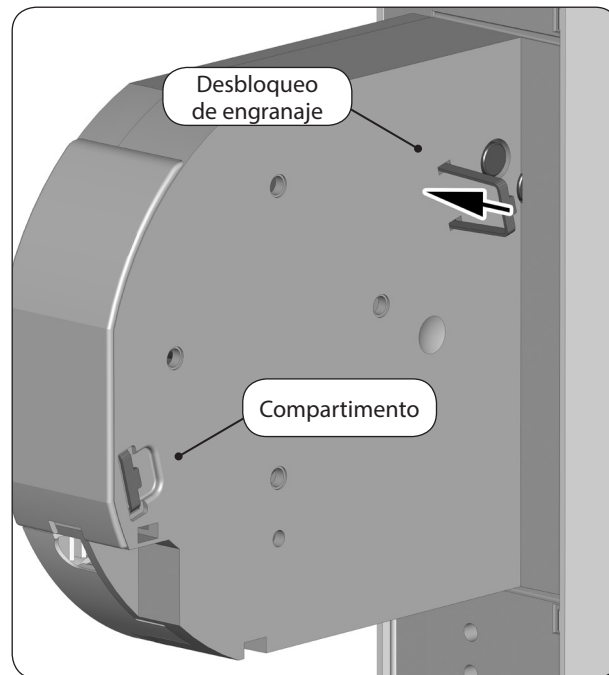

superrollo GW250

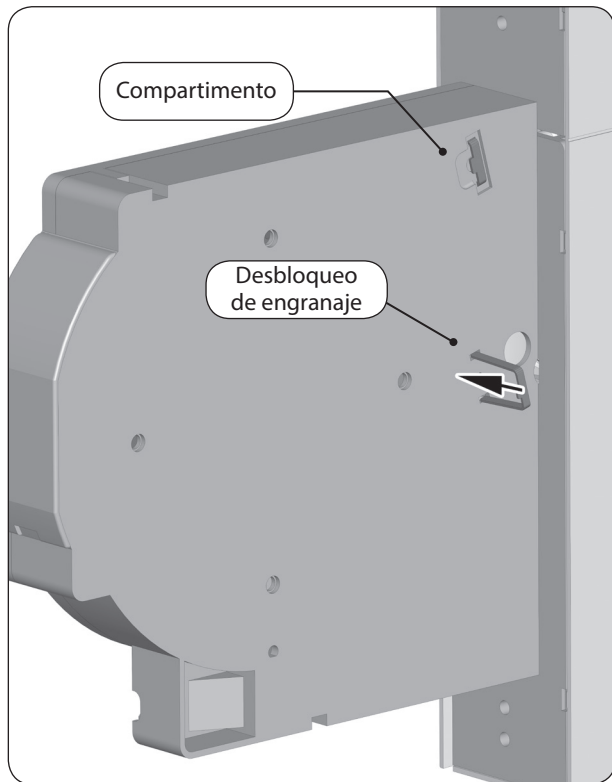

superrollo GW255

4. Mantenga pulsada la brida de desencastre y extraiga al máximo la cinta de superrollo GW250 /GW255.
5. Suelte la cinta del gancho de fijación y extráigala completamente de superrollo GW250 /GW255.
6. Vuelva a insertar la brida de desencastre en el compartimento.

Avería	Posible causa / solución
... el superrollo GW250 /GW255 no indica ninguna función?	Compruebe la alimentación eléctrica incl. cable de conexión y conector.
... el superrollo GW250 /GW255 no reacciona a la hora de respuesta ajustada?	a) Puede que se haya producido una avería de red, v. página 14. Ajuste de nuevo la hora y la fecha con ayuda del asistente de instalación, v. página 32.
	b) Puede que el servicio automático esté desactivado. Conecte el servicio automático, v. página 37.
... la persiana no se mantiene en los puntos finales ajustados?	Puede que se hayan modificado los puntos finales por la dilatación de la cinta. Vuelva a ajustar los puntos finales, v. página 33.
... la persiana se detiene en cuanto se suelta la tecla de mando?	En la primera instalación o después de un restablecimiento no se ajustan puntos finales. En estos casos es necesario ajustar los puntos finales con ayuda del asistente de instalación, v. página 31.
... el superrollo GW250 /GW255 se desplaza en sentido equivocado?	Posiblemente, la cinta está colocada del revés en la polea enrolladora, v. página 26.
... la persiana se detiene al subir?	a) Puede que el accionamiento esté bloqueado, p. ej. debido al congelamiento de la persiana o a la presencia de obstáculos.
	b) Puede que la persiana no se deslice con la suficiente fluidez. Compruebe la persiana o la guía.
	c) Puede que la persiana sea demasiado pesada. La fuerza de tracción máxima del enrollador de cinta ha sido rebasada, v. página 55.

Avería	Posible causa / solución
... la persiana se detiene al bajar?	<p>a) Puede que la persiana haya encontrado un obstáculo. Suba la persiana y retire el obstáculo.</p> <p>b) Las lamas se han desplazado. Suba la persiana de nuevo si es posible y recolocque las lamas.</p> <p>c) La persiana se desplaza arrastrándose por la caja de la persiana o el marco de la ventana por la falta de rodillos de presión o porque el material aislante está mal fijado y provoca una retención. Abra la caja de la persiana y subsane el error. Engrase los lugares de difícil acceso con cera de deslizamiento.</p> <p>d) Puede que la persiana sea demasiado ligera. Añada peso a la persiana, p. ej. introduciendo en la lama inferior un imán plano.</p>
... la indicación de temperatura aparece en la pantalla y superrollo GW250/GW255 no puede subir ni bajar?	<p>El tiempo máx. de servicio del accionamiento ha sido rebasado, v. página 15/18.</p> <p>El motor está recalentado; después de aprox. 1 hora el enrollador vuelve a estar listo para el funcionamiento.</p>
... el superrollo GW250/GW255 no reacciona correctamente de forma manual ni automática?	<p>El superrollo GW250/GW255 no está listo para el servicio. Efectúe un restablecimiento de software de acuerdo con la página 47 y compruebe el superrollo GW250/GW255 con los ajustes de fábrica.</p>

Mantenimiento

PRECAUCIÓN

Un mantenimiento inadecuado puede poner en peligro la integridad de las personas y de la instalación de persiana debido al mal estado de superrollo GW250 / GW255.

- ◆ Compruebe regularmente el óptimo estado de superrollo GW250 / GW255, así como de todos los componentes de la instalación de persiana.
 - Compruebe el funcionamiento de superrollo GW250 / GW255 regularmente.
 - La colgadura no debe resultar dañada.
 - La cinta no debe deshilacharse.
 - La polea de inversión de la caja de persiana debe funcionar con fluidez.
 - El disco enrollador de la caja de persiana debe ser robusto y estable. Es posible que pierda resistencia tras su uso prolongado.
- ◆ Encargue en un comercio autorizado la sustitución de los componentes deteriorados.

Conservación

Puede limpiar el superrollo GW250 / GW255 con un trapo humedecido. No utilice detergentes agresivos ni abrasivos.

1

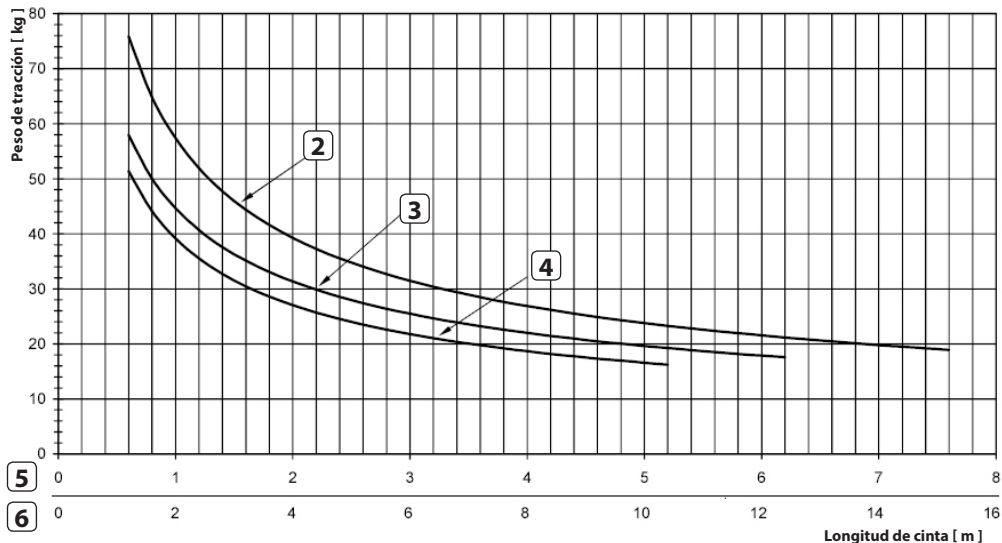

5

6

-
- 1 Peso de tracción [Kg]
-
- 2 Grosor de cinta 1,0 mm
-
- 3 Grosor de cinta 1,3 mm
-
- 4 Grosor de cinta 1,5 mm
-
- 5 Longitud de cinta [m] para superrollo GW250
-
- 6 Longitud de cinta [m] para superrollo GW255
-

Pos.	Descripción	Estado / ajustes
1)	Servicio automático	ON
2)	Horas de respuesta (apertura / cierre)	ON
3)	Hora de apertura (de lunes a viernes)	7:00 horas
4)	Hora de cierre (de lunes a viernes)	20:00 horas
5)	Hora de apertura (sábado y domingo)	8:00 horas
6)	Hora de cierre (sábado y domingo)	22:00 horas
7)	Modo automático atardecer	OFF (desconectado)
8)	Valor límite atardecer	07
9)	Modo automático solar	OFF (desconectado)
10)	Valor límite solar	43
11)	Hora / Fecha	12:00 horas / 15.08.2015

Enrollador de cinta de persiana eléctrico **superrollo GW250 / GW255** (Ref.: SR10250 / SR10255) satisface los requisitos de las directivas europeas y nacionales aplicables:



2006/42/CE
Directiva de máquinas
2014/30/UE
Directiva CEM

Se ha certificado la conformidad; el fabricante conserva la documentación y las declaraciones correspondientes.

superrollo Hausautomatisierung GmbH

Gewerbepark 1

01156 Dresde (Alemania)

Sensor de luz/oscuridad ZB30

Puede equipar el superrollo GW250/GW255 con un sensor de luz/oscuridad adicional.

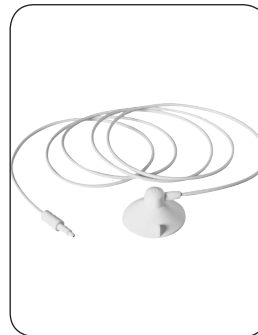

Ref. SR70030

superrollo Hausautomatisierung GmbH ofrece 24 meses de garantía para nuevos aparatos que hayan sido montados conforme a las instrucciones. La garantía cubre todos los errores de diseño, material y fabricación.

Los derechos de garantía legales del comprador no se ven alterados por esta garantía.

La garantía excluye:

- ◆ Montaje o instalación defectuosos
- ◆ Inobservancia de las instrucciones de montaje y de manejo
- ◆ Manejo o empleo inadecuados
- ◆ Influencias externas como choques, golpes o intemperie
- ◆ Reparaciones y modificaciones realizadas por terceros no autorizados
- ◆ Utilización de accesorios inapropiados
- ◆ Daños por sobretensiones inadmisibles (p. ej. rayo)
- ◆ Fallos en el funcionamiento por el solapamiento de la radiofrecuencia y otras averías

Condición para la garantía es que el nuevo aparato haya sido adquirido en un establecimiento autorizado. La compra ha de certificarse presentando una copia de la factura.

superrollo Hausautomatisierung GmbH elimina sin costes para el propietario las irregularidades que surjan dentro del periodo de garantía, ya sea mediante reparación/sustitución de las piezas afectadas o bien suministrando un nuevo aparato de valor equivalente. Si por motivos de garantía se suministran repuestos o se efectúa una reparación, no se extiende el periodo de la garantía original.

superrollo Hausautomatisierung GmbH

Gewerbepark 1

01156 Dresde (Alemania)

www.superrollo-online.de

Línea de atención directa: 01807 001-655*

* 30 segundos gratis, posteriormente 14 cts./minuto desde fijos alemanes o máx. 42 cts./minuto desde móviles alemanes.