

STABILA®

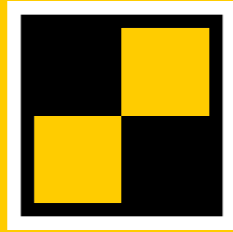

How true pro's measure

TECH 500 DP

Manual de instrucciones



Índice

Capítulo	Página
• 1. Uso adecuado	3
• 2. Indicaciones de seguridad	3
• 3. Elementos del aparato	4
• 4. Elementos de la pantalla	5
• 5. Puesta en marcha	6
• 5.1 Colocación de las pilas/Cambio de pilas	6
• 5.2 Conexión	6
• 6. Funciones	7
• 6.1 Señal óptica	7
• 6.2 Señal acústica	8
• 6.3 Inversión automática de la indicación	8
• 6.4 Ajuste de la unidad de medida MODE	9
• 6.5 Fijación del valor de medición HOLD	9
• 6.6 Posición cero de libre elección REF	10
• 6.7 Iluminación	11
• 6.8 Bloqueo de teclas	11
• 6.9 Tiempo de desconexión automático: Auto OFF	11
• 7. Comprobación de la herramienta de medición	12
• 7.1 Comprobación de la precisión	12
• 7.2 Calibración	13
• 7.3 Ajuste del sensor	14
• 7.4 Mensajes de error	17
• 8. Datos técnicos	18

1. Uso adecuado

Le felicitamos por la compra de su herramienta de medición STABILA. El STABILA TECH 500 DP es una herramienta de medición digital para la medición de inclinaciones.



En caso de que después de leer el manual de instrucciones todavía tenga alguna pregunta, nuestro servicio de asesoramiento telefónico estará a su disposición:

+49 63 46 3 09 0

Equipamiento y funciones:

- inclinómetro robusto independiente para una medición rápida y precisa
- imán de neodimio integrado para la fijación
- ranura en V integrada para la alineación sobre superficies redondas
- ranura en T integrada para la fijación
- pilas para el funcionamiento
- bolsa de transporte

2. Indicaciones de seguridad

- Lea atentamente las indicaciones de seguridad y el manual de instrucciones.
- Este manual de instrucciones debe guardarse y entregarse en caso de ceder la herramienta de medición.
- ¡No tire el aparato a la basura doméstica! Tenga en cuenta para ello la legislación nacional vigente.
- ¡El aparato solo debe utilizarlo personal técnico!
- ¡Manténgase fuera del alcance de los niños!
- ¡No utilizar en entornos con peligro de explosión o agresivos!
- No sumerja el aparato en agua.
- ¡En caso de caída y fuertes sacudidas del aparato pueden producirse fallos en el funcionamiento!
- A intervalos periódicos, sobre todo si el aparato ha sido sometido a fuertes sacudidas, debería llevarse a cabo una comprobación del funcionamiento y de la precisión.
- ¡No abra el aparato!

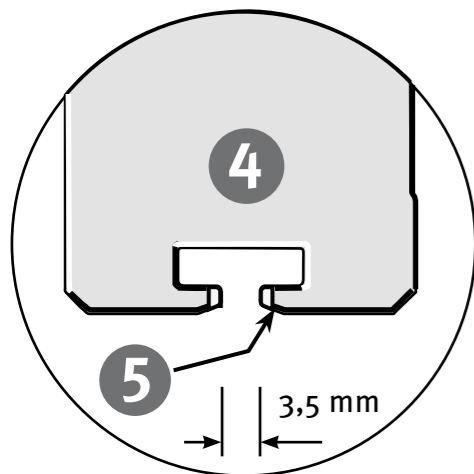
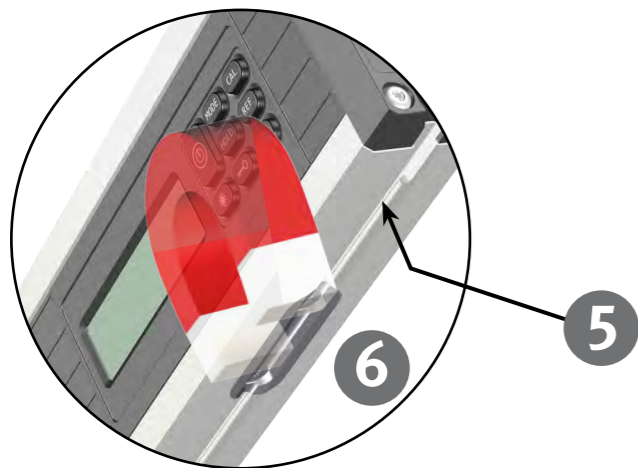
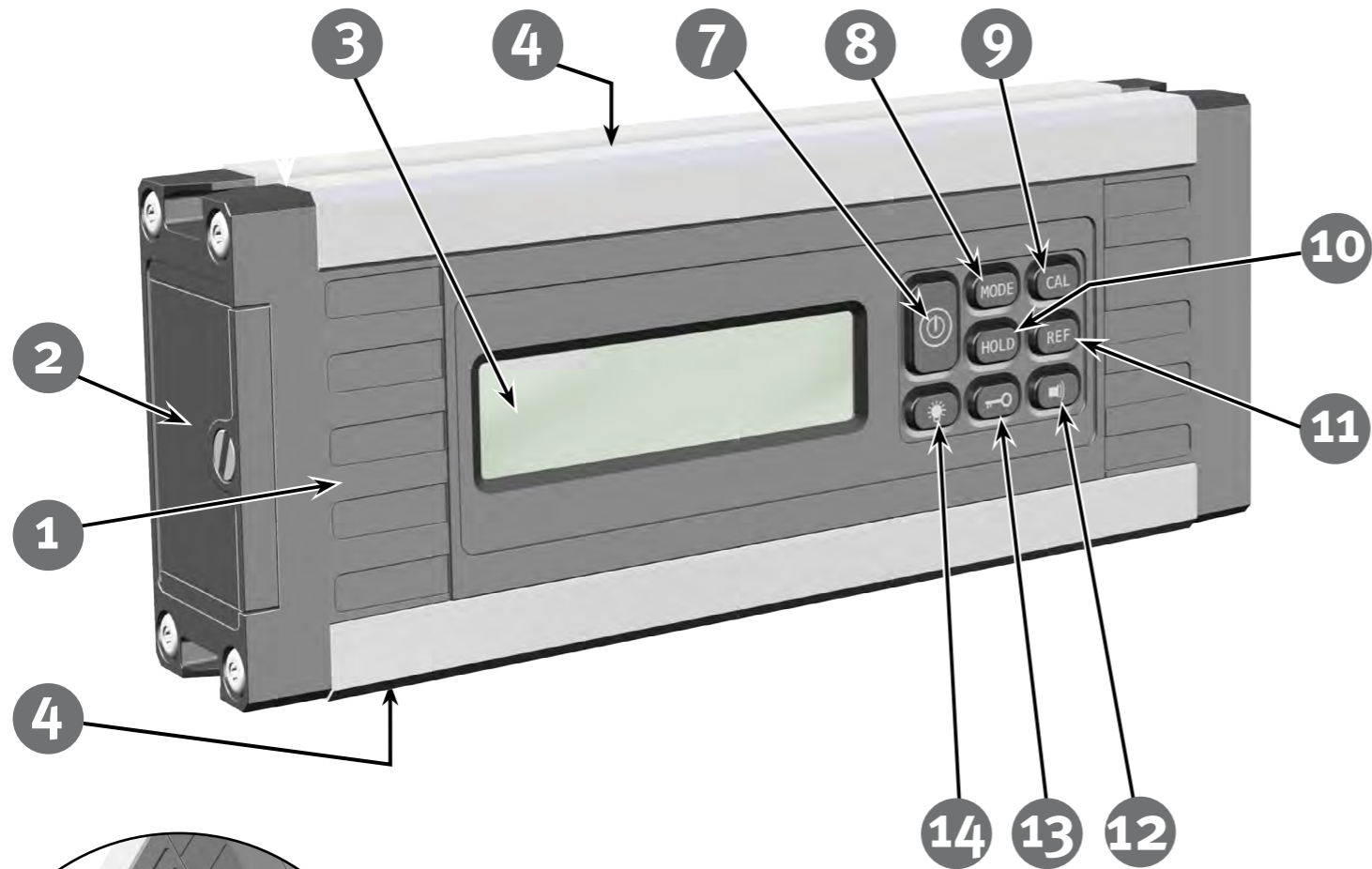

3. Elementos del aparato

- (1) TECH 500 DP (estanco al polvo y al agua según IP 65)
- (2) Tapa del compartimento de las pilas
- (3) Pantalla
- (4) Perfil de ranura en T para fijar con tuercas correderas M4 p. ej. Bosch Rexroth® o tuercas cuadradas según DIN 557
- (5) Forma en V para la alineación sobre superficies redondas
- (6) Imán de neodimio

Teclas:



(7) On/Off



(8) Unidades de medida: °, %, mm/m, pulg./pies



(9) Calibración y ajuste del sensor



(10) Fijación de valores de medición HOLD



(11) Referencia: posición cero de libre selección



(12) Señal acústica



(13) Bloqueo de teclas



(14) Iluminación de la pantalla

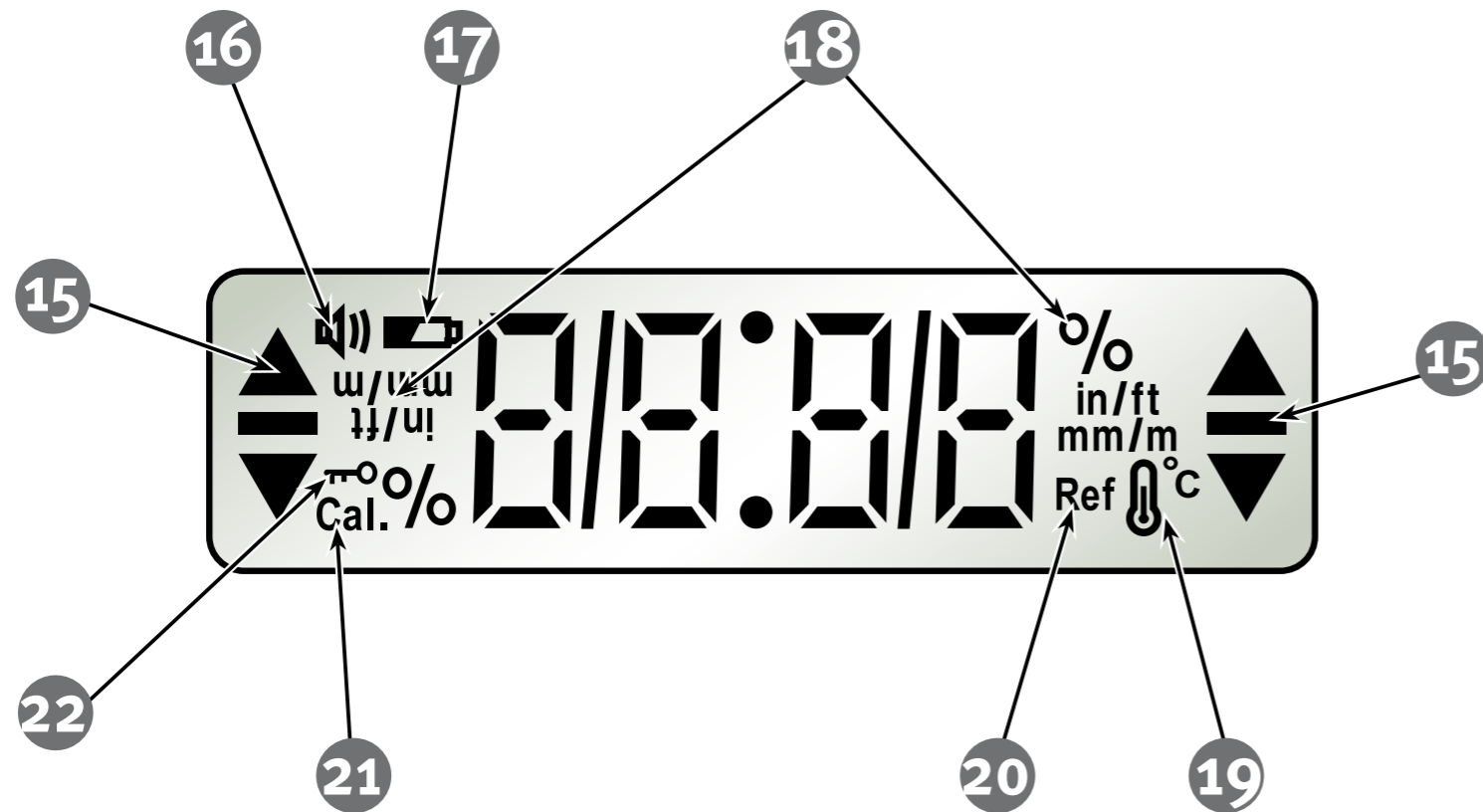

4. Elementos de la pantalla

- (15) Elementos de la señal óptica
- (16) Señal acústica: activada
- (17) Véase el capítulo 5.1
- (18) Unidades de medida: °, %, mm/m, pulg./pies
- (19) Véase el capítulo 7.4
- (20) Referencia: activada
- (21) Véase el capítulo 7.4
- (22) Bloqueo de teclas: activado

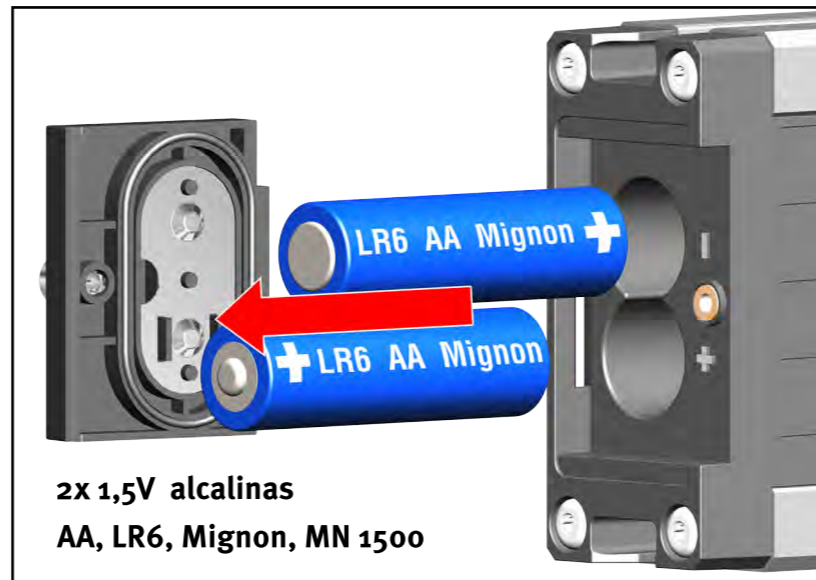
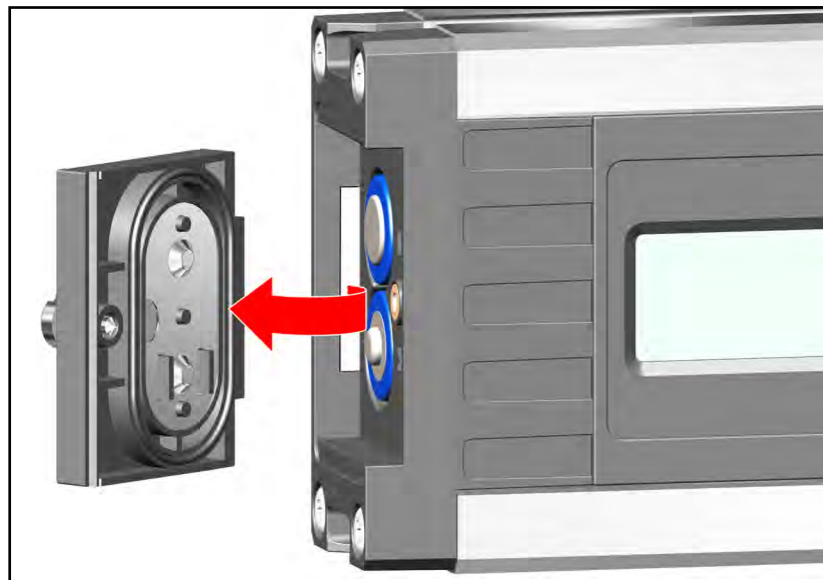

5. Puesta en marcha

5.1 Colocación de las pilas/Cambio de pilas

Desatornille la tapa del compartimento de las pilas e introduzca las nuevas pilas según el símbolo del compartimento de las pilas. También se pueden utilizar los acumuladores correspondientes.



Indicación LCD:
voltaje de las pilas bajo - instalar pilas nuevas



Elimine las pilas gastadas a través de puntos de eliminación adecuados; no las tire a la basura doméstica. ¡No deben dejarse en el aparato!

¡En caso de que no se utilice durante un tiempo prolongado, retire las pilas!



Test



Software Version



Auto OFF



Speaker icon = OK ✓

5.2 Conexión

Tras la conexión con la tecla "ON/OFF" se lleva a cabo una prueba automática. Se muestran todos los segmentos de la pantalla.

Una vez finalizada la prueba, se indica brevemente el número de versión S x.xx del software y se muestra el tiempo de desconexión automático (Auto OFF).

Una señal acústica confirma la disponibilidad para el servicio. medida ajustada.

6. Funciones

6.1 Señal óptica

En el rango de $\pm 15^\circ$ respecto a la horizontal (0°) y/o la vertical (90°) las flechas muestran el sentido de giro en el que debe moverse el inclinómetro para llegar a 0° y/o 90° .

El alcance preciso de 0° y/o 90° se muestra con 2 barras "Indicación central".

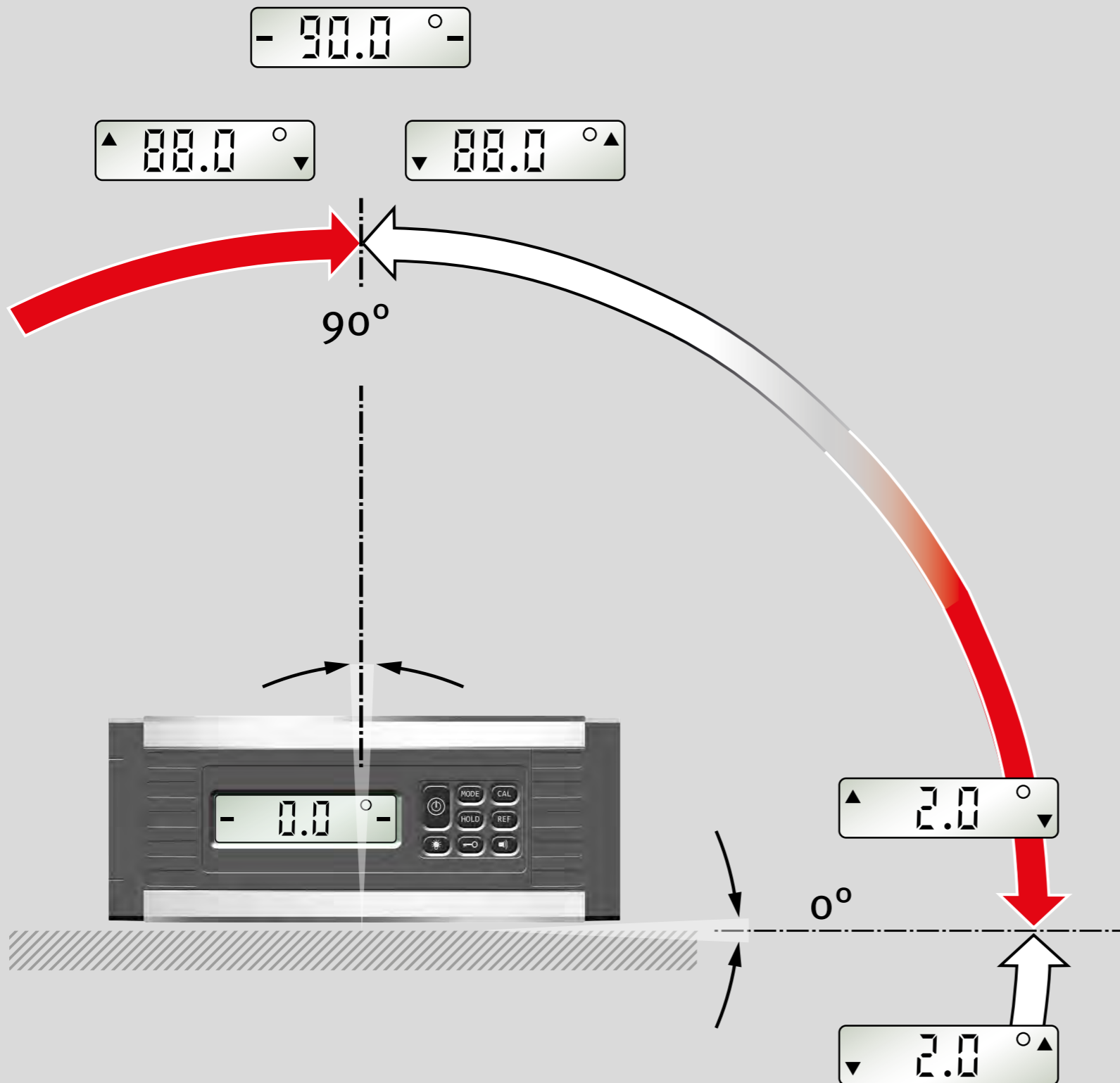

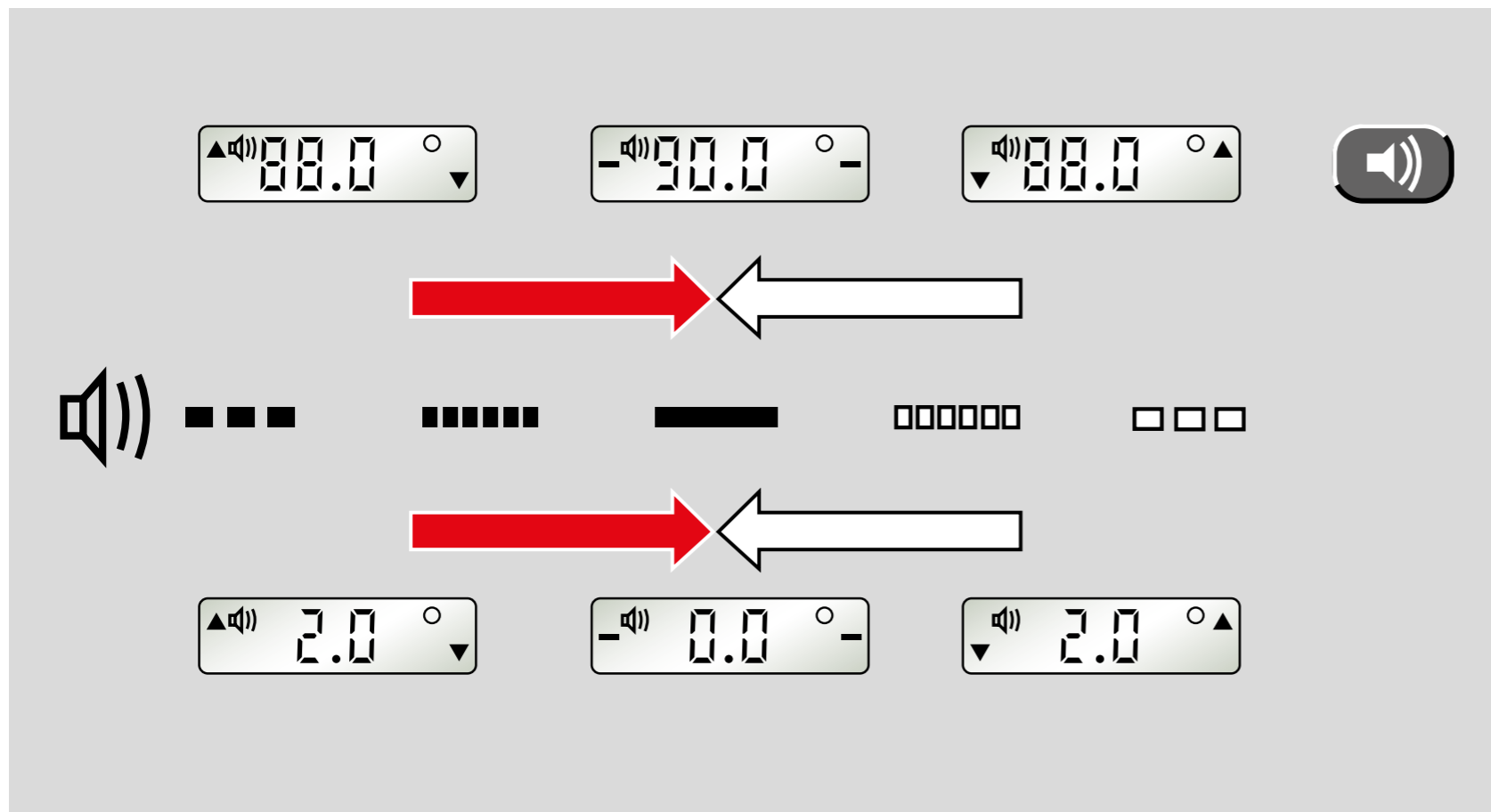

6.2 Señal acústica

Con la tecla "Altavoz" se conecta y/o desconecta la señal acústica. En el rango de $\pm 2^\circ$, la secuencia de tonos cada vez más rápida muestra la aproximación a la posición de 0° y/o 90° . La modificación del tono indica que se han sobrepasado estas posiciones.

El alcance preciso de la posición de 0° y/o 90° se confirma con un tono continuo.

6.3 Inversión automática de la indicación

En mediciones por encima de la cabeza, la indicación se gira y de este modo siempre permanece bien legible.



MODE

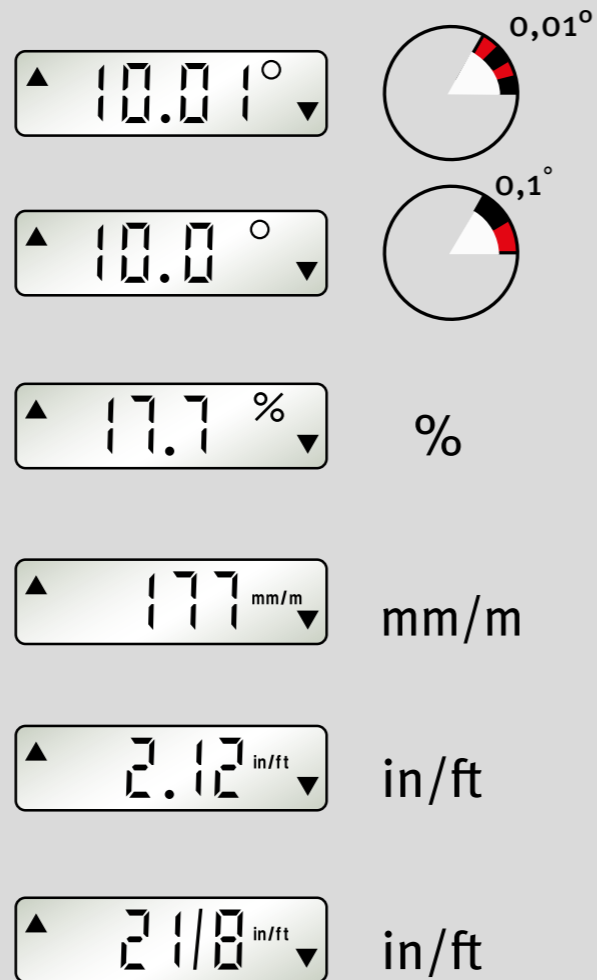

MODE

6.4 Ajuste de la unidad de medida MODE

Pulsando varias veces la tecla "MODE" se ajusta la unidad de medida.

	° preciso:	lectura en 0,01°	pasos
	° aproximado:	lectura en 0,1°	pasos
	%:	lectura en 0,1 %	pasos
	mm/m:	lectura en 1 mm/m	pasos
	in/ft decimal:	lectura en 0,01 in/ft	pasos
	in/ft fracción:	Lectura en 1/8 in/ft	pasos

La unidad de medida ajustada se mantiene tras la desconexión.



HOLD

6.5 Fijación del valor de medición HOLD

Con la tecla "HOLD" puede fijarse el valor de medición actual. La señal óptica parpadea. El valor de medición se muestra de forma permanente.

Pulsando de nuevo la tecla "HOLD" o desconectándola se borra el valor de medición fijado.



A

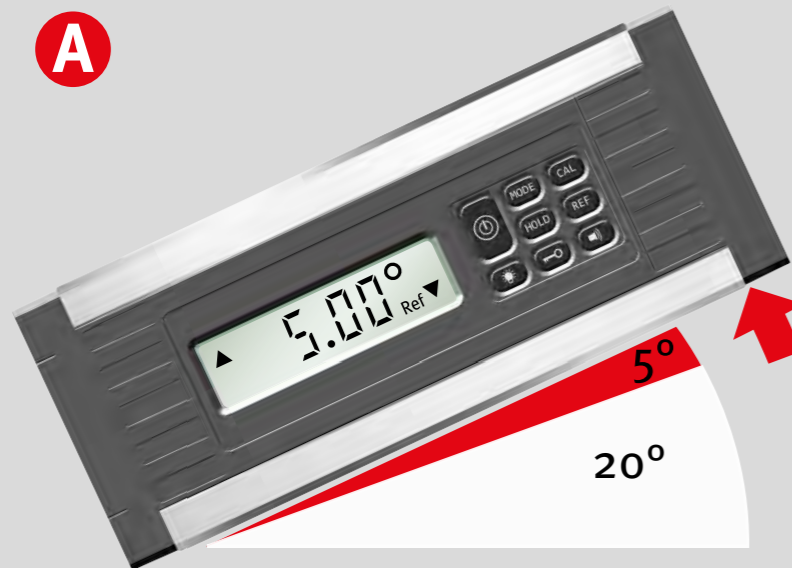

B



REFERENCIA

20°

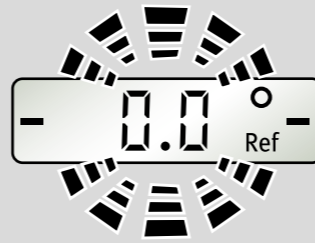

REF

≅ 20°

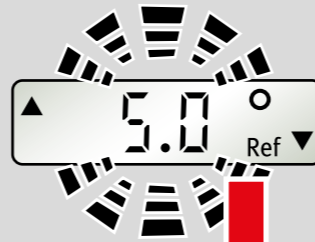

≅ 25°

REF

+ 5°

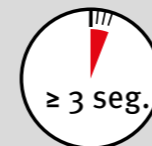
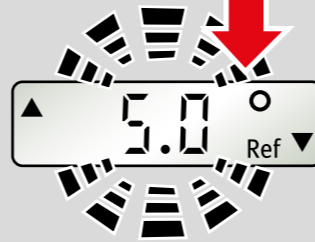

REF

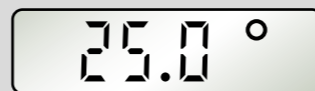

REINICIO
REFERENCIA

6.6 Posición cero de libre elección REF

Con la tecla "REF" puede seleccionarse la inclinación ajustada que se desee como referencia 0°. Las indicaciones del ángulo que se muestran ahora se refieren a este ángulo de referencia. En este ajuste el valor indicado parpadea.

A:

Pulsando brevemente la tecla "REF" se muestra durante 2 segundos el valor de referencia del ángulo de referencia.

B:

El ángulo de referencia se borra mediante:

- pulsación larga (≥ 3 seg.) de la tecla "REF".
Con el bloqueo de teclas activado, este debe borrarse previamente.
- Desconexión
- La función de desconexión automática

A continuación, la posición cero vuelve a referirse al ajuste original.



La alineación seleccionada del inclinómetro no debe modificarse en la función de referencia, ya que de lo contrario puede producirse un error de visualización.

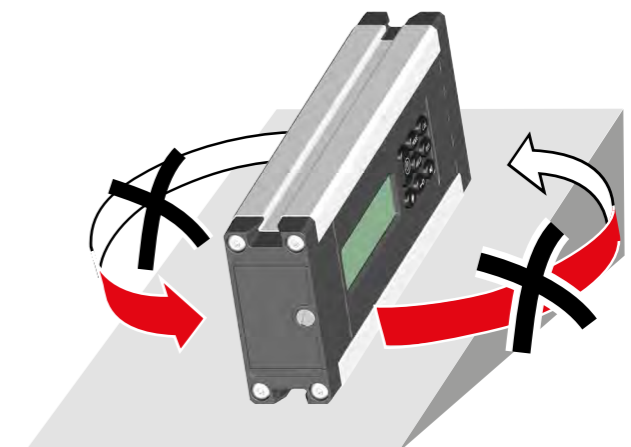

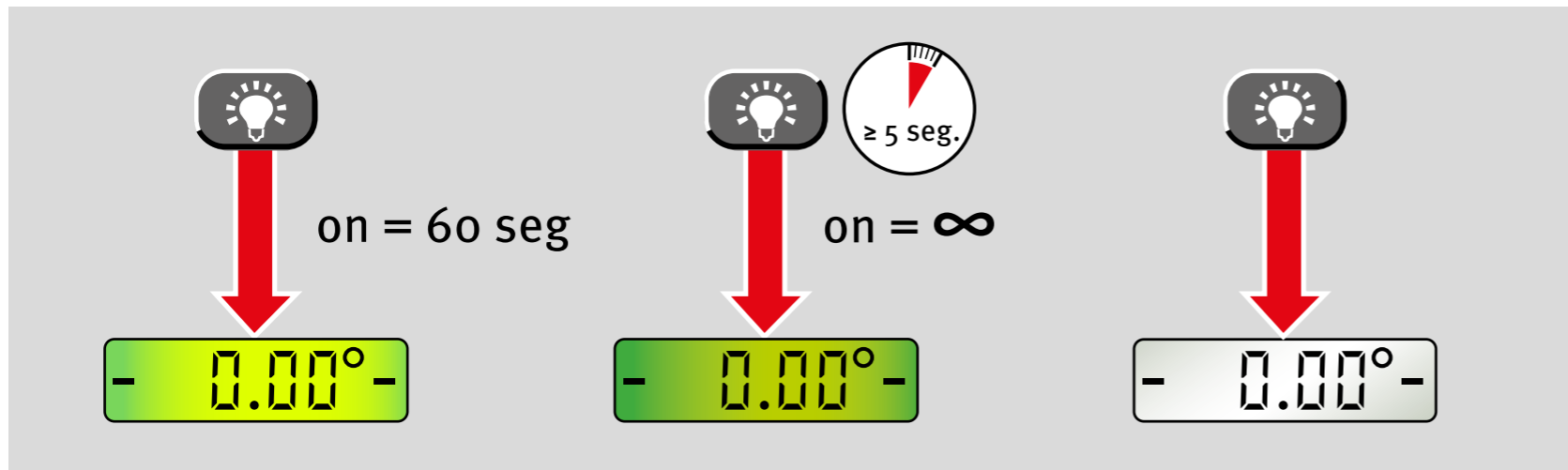

6.7 Iluminación

Una breve pulsación de la tecla "Iluminación" conecta la iluminación de la pantalla durante aprox. 60 segundos.

Con una pulsación larga (≥ 5 seg.) de la tecla "Iluminación" la iluminación se oscurece y permanece conectada de forma permanente.

Al pulsar de nuevo la tecla "Iluminación" o al desconectar el aparato se apaga la iluminación.



6.8 Bloqueo de teclas

Función: bloqueo de teclas contra una pulsación no intencionada. Indicación tras la activación: símbolo de llave.

El bloqueo está activado para las teclas: "MODE, CAL, HOLD, REF"

¡El bloqueo de teclas permanece activo tras la desconexión y la nueva reconexión!

Una pulsación larga (≥ 3 seg.) de la tecla de "llave" desactiva el bloqueo de teclas.

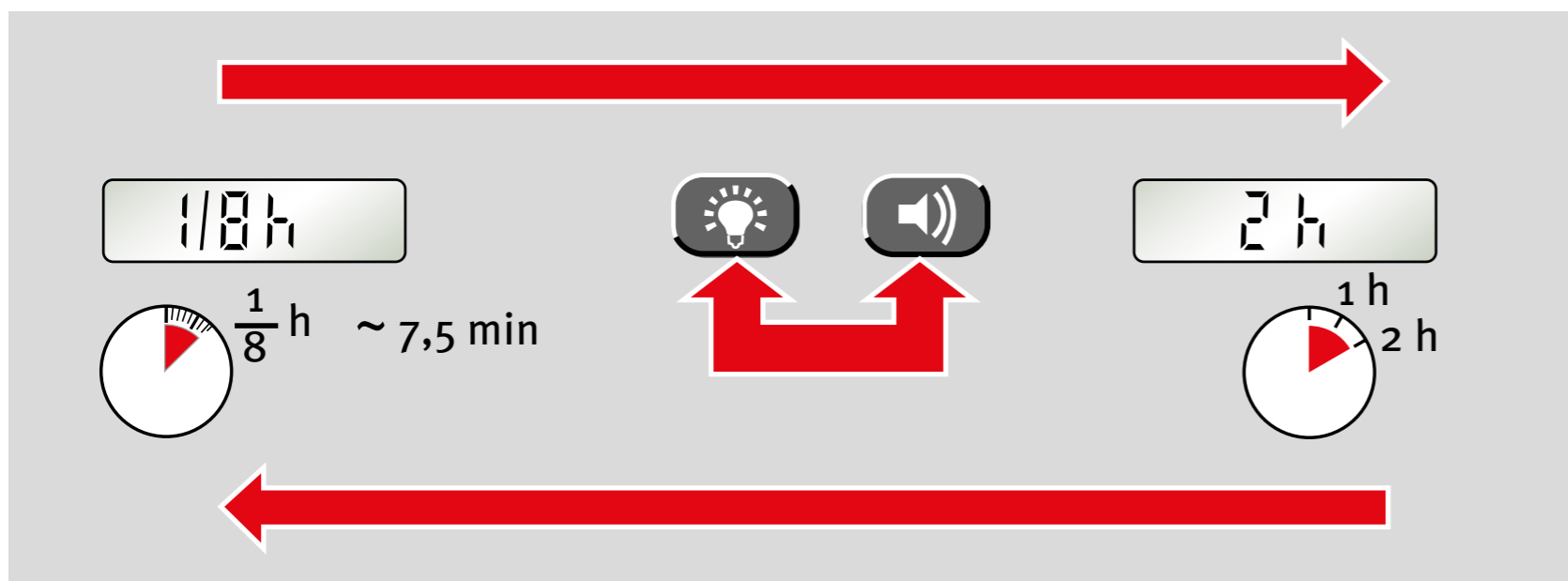

6.9 Tiempo de desconexión automático: Auto OFF

Pulsando simultáneamente las teclas "Iluminación" y "Señal acústica" puede modificarse el tiempo de desconexión automático de 1/8 horas (aprox. 7,5 minutos) a 2 horas. El tiempo de desconexión ajustado se mantiene tras la desconexión y se muestra brevemente al realizar una nueva conexión.

7. Comprobación de la herramienta de medición

7.1 Comprobación de la precisión



Para evitar mediciones incorrectas, a intervalos periódicos, p. ej. antes de empezar a trabajar, tras golpes fuertes o grandes oscilaciones de la temperatura

Paso 1:

Coloque el aparato con la base de medición inferior sobre una superficie lo más horizontal posible (p. ej. una mesa) con el lado de la pantalla hacia el usuario. Determine el valor de medición.

Paso 2:

Gire el aparato 180° a la misma posición.

Paso 3:

Ahora, la parte trasera mira hacia el usuario. El nuevo valor de medición se compara con el valor de medición del paso 1. En caso de divergencias $> 0,05^\circ$ debe volver a calibrarse (-> calibración).

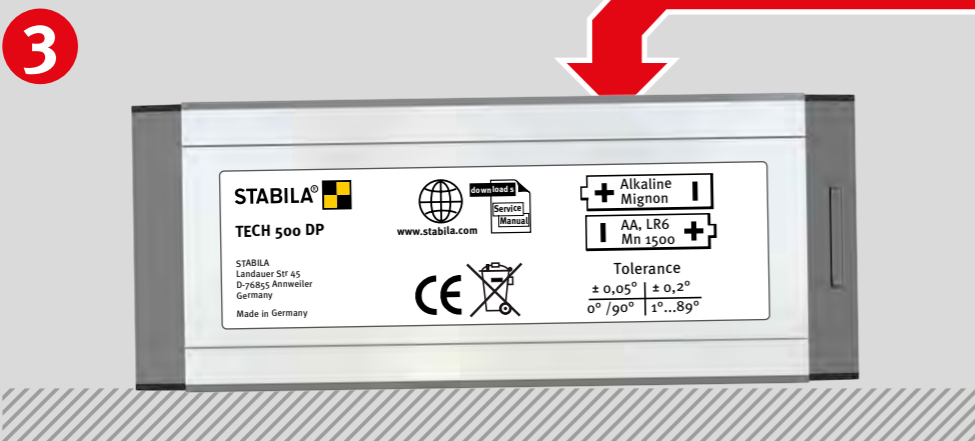
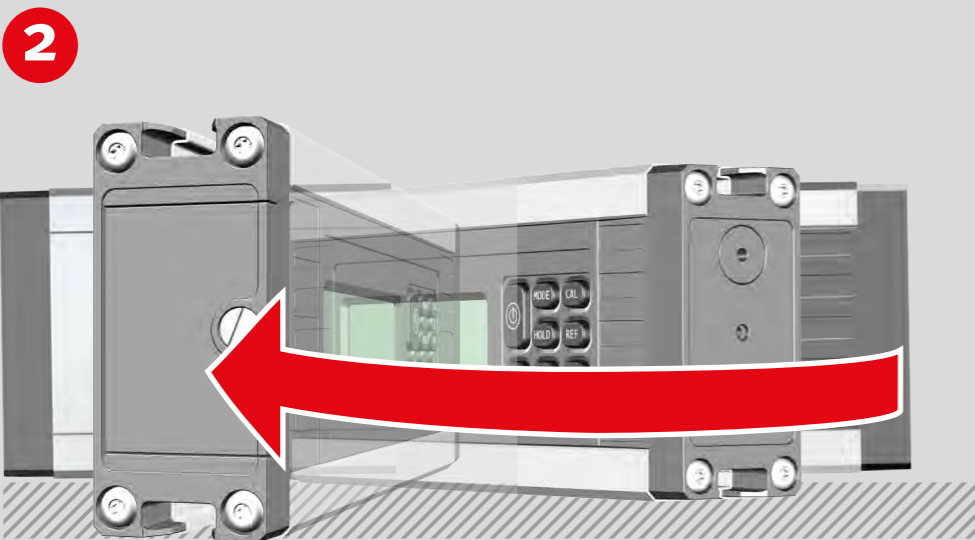

7.2 Calibración

Con la tecla "CAL" se activa la calibración para la base de medición.

Indicación -CAL-:

Paso 1:

Coloque el aparato con la base de medición inferior sobre una superficie lo más horizontal posible (p. ej. una mesa) con el lado de la pantalla hacia el usuario. Al pulsar la tecla "CAL" se inicia la primera calibración. En este caso, en la pantalla parpadea CAL.

Indicación -CAL2-:

1. Paso de calibración finalizado correctamente.

Paso 2:

Gire el aparato 180° a la misma posición.

Paso 3:

Ahora, la parte trasera mira hacia el usuario. Al pulsar la tecla "CAL" se inicia la segunda calibración. En este caso, en la pantalla parpadea CAL.

Indicación rdy: ¡Calibración finalizada correctamente!

1



- CAL -

CAL



CAL



- CAL2 -

2

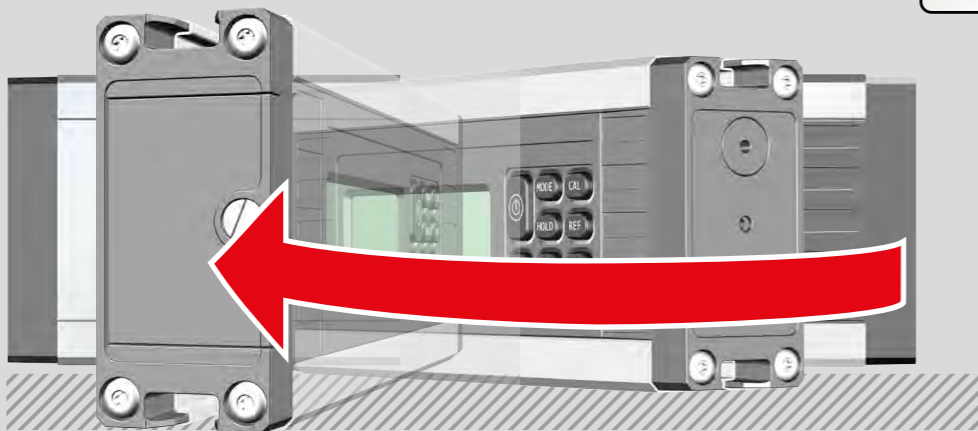

3

CAL

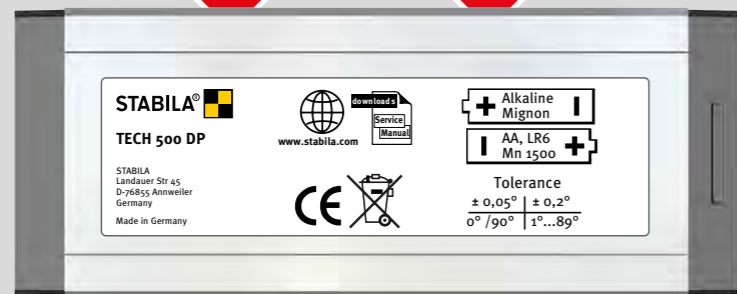

rdy



Cal.



7.3 Ajuste del sensor

Si en la pantalla se muestran los símbolos Temperatura o Cal., debe llevarse a cabo un ajuste del sensor.

A:

Al ajustar el sensor se ajustan los 4 niveles.

B:

El ajuste del sensor solo puede realizarse si en la pantalla aparecen las dos barras negras (en el rango de 0° y 90°).

C:

Al ajustar el sensor del respectivo nivel parpadean alternativamente CAL y los niveles que todavía deben ajustarse.

D:

Los niveles no ajustados se representan intermitentes. Los niveles ajustados correctamente se muestran de forma permanente.

A

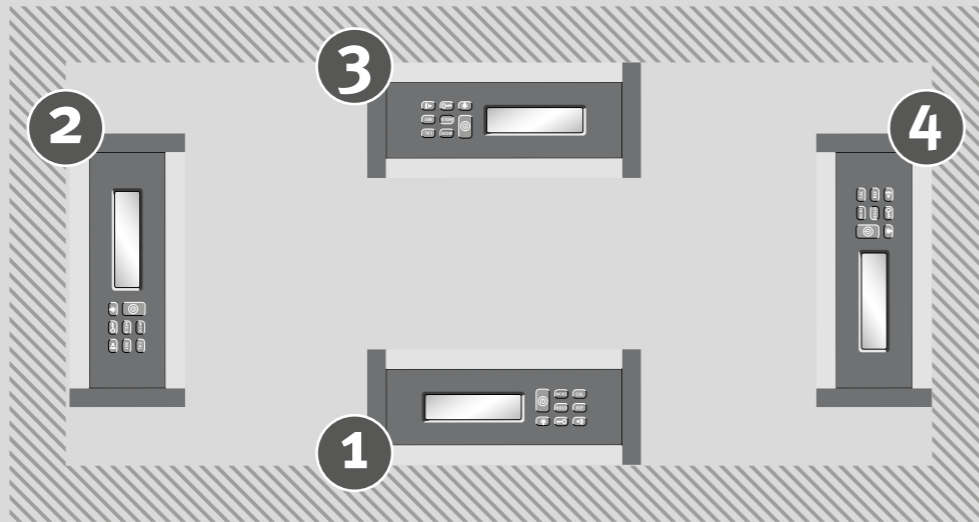

B



C

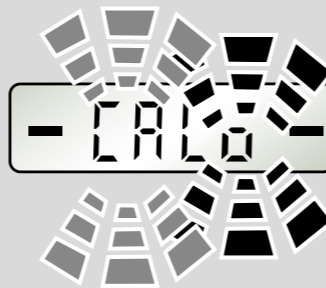

D



7.3 Ajuste del sensor

Paso 1:

Pulse las teclas "MODE" y "CAL" simultáneamente.

1

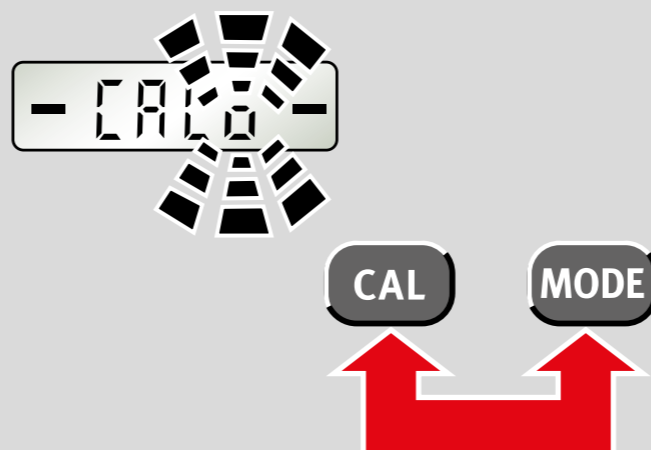

2



CAL

1

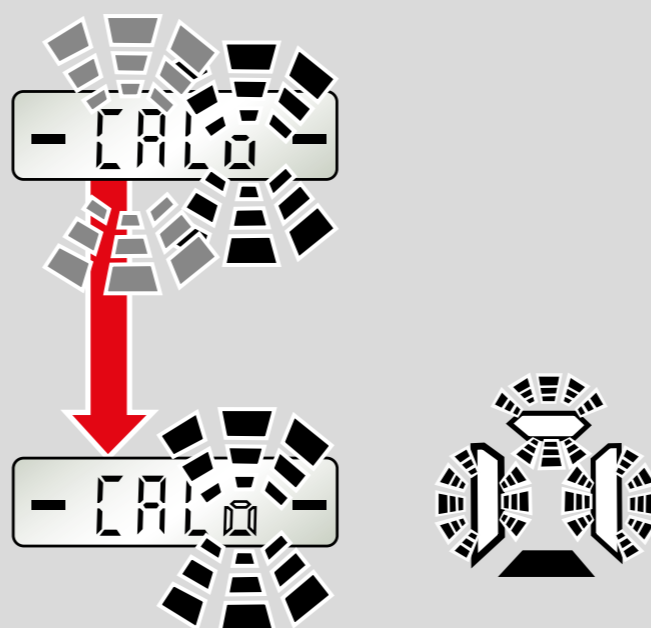
**Paso 2:**

Mantenga el aparato en el nivel 1.

Pulse la tecla "CAL".

Si el ajuste es correcto, la indicación se muestra de forma permanente.

7.3 Ajuste del sensor

Paso 3:

Gire 90° el aparato en el nivel 2.

Pulse la tecla "CAL".

Si el ajuste es correcto, la indicación se muestra de forma permanente.

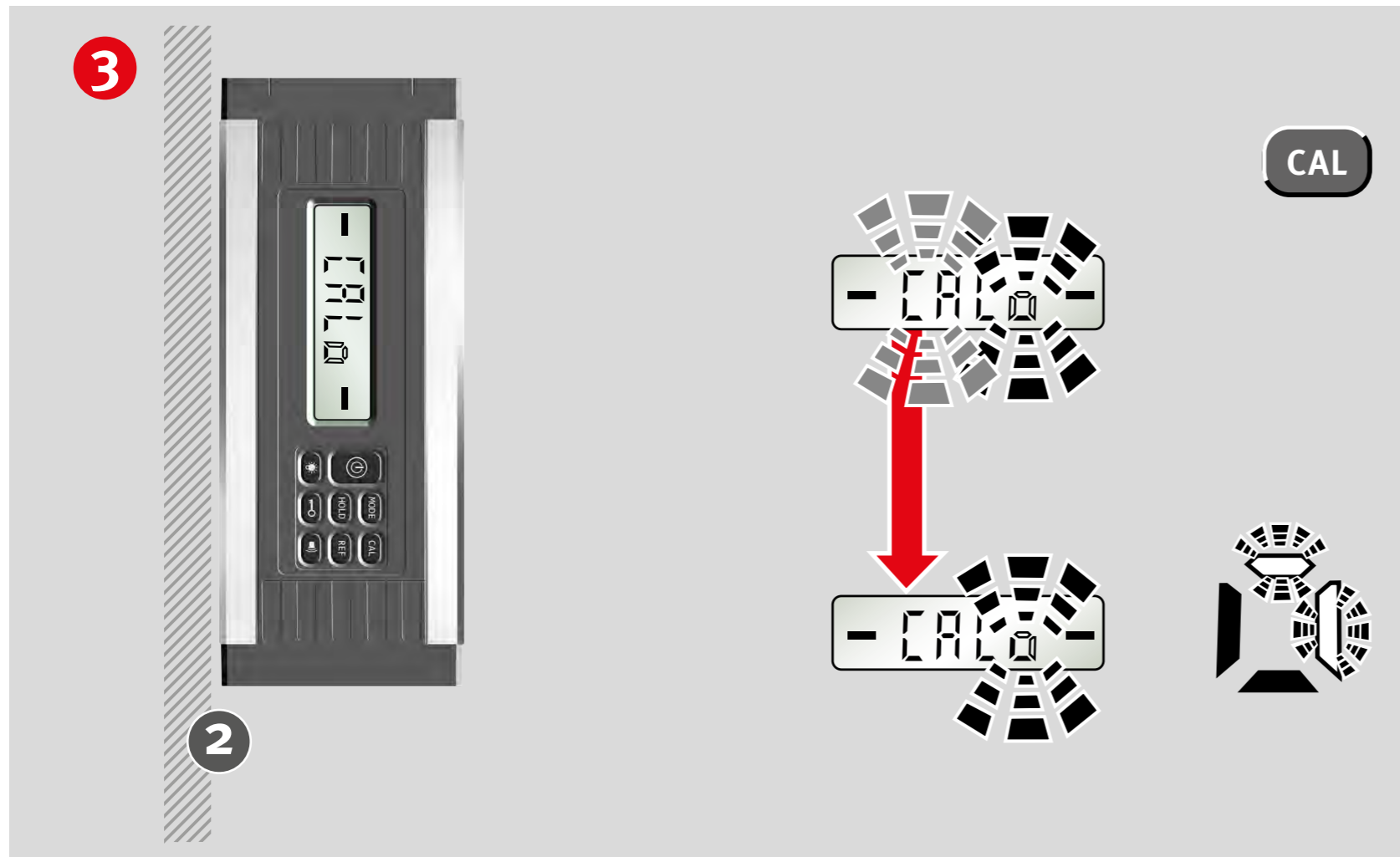

Paso 4:

Gire 90° el aparato en el nivel 3.

Pulse la tecla "CAL".

Si el ajuste es correcto, la indicación se muestra de forma permanente.

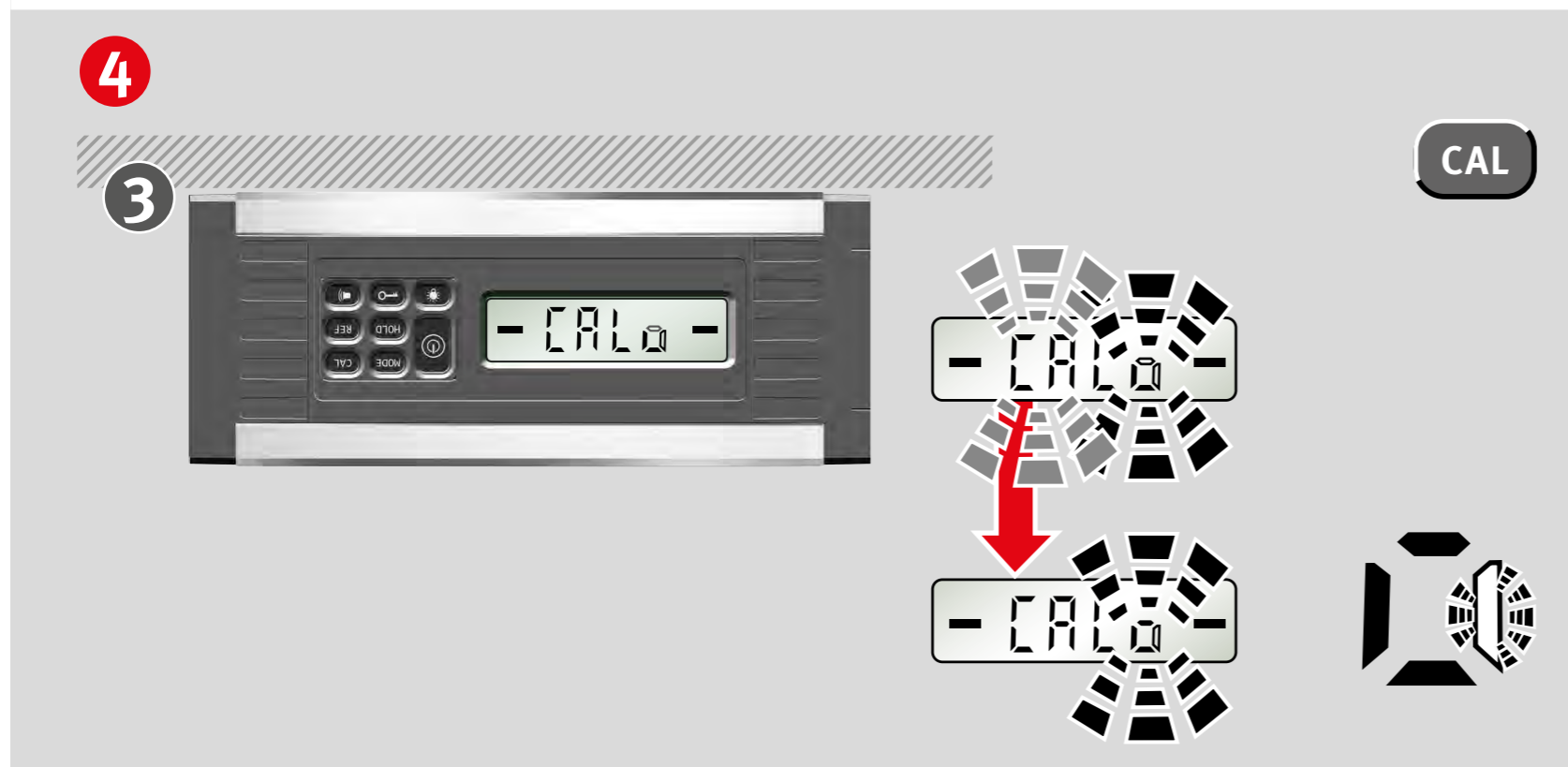

5



4

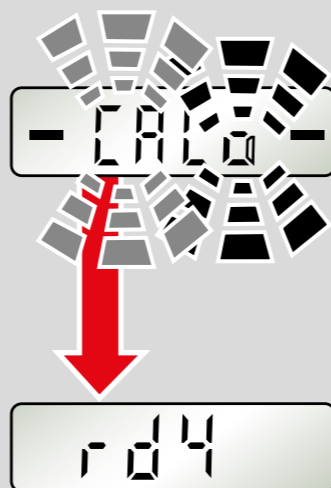

CAL

7.3 Ajuste del sensor

Paso 5:

Gire 90° el aparato en el nivel 4.

Pulse la tecla "CAL".

Si el ajuste del último nivel es correcto, en la pantalla se muestra "rdy".

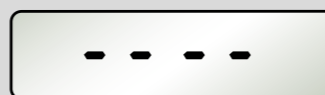
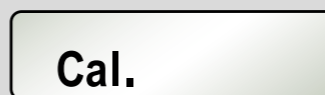
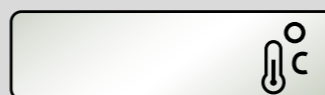

7.4 Mensajes de error

Indicación: Cal. /Temperatura

Si en la pantalla se muestran los símbolos Temperatura o Cal., debe llevarse a cabo un ajuste del sensor.

Indicación: Err

Durante la calibración/el ajuste del sensor no debe moverse ni sacudirse el aparato. Esto puede provocar errores de medición.

Indicación: ----

Inclinación del aparato alrededor del eje longitudinal $> 10^\circ$

8. Datos técnicos

Precisión:

0° / 90° / 180° / 270° : ± 0,05°
en las áreas intermedias: ± 0,2°

Pilas:

2 x 1,5 V alcalinas,
Mignon, AA, LR6, MN1500

Autonomía:

≥ 150 horas

Rango de temperatura de servicio: -10 °C bis +50 °C

Temperatura de almacenamiento: -20 °C bis +65 °C

Material de la carcasa:

aluminio / PC-ABS

Dimensiones:

ca. 70 x 32 x 175 mm

Peso:

440 g

Clase de protección:

IP 65

Reservado el derecho de modificaciones técnicas.

Europe
Middle and South America
Australia
Asia
Africa

CE **STABILA Messgeräte**
Gustav Ullrich GmbH

P.O. Box 13 40 / D-76851 Annweiler
Landauer Str. 45 / D-76855 Annweiler

☎ + 49 63 46 309 - 0
✉ info@stabila.de

USA
Canada

STABILA Inc.

332 Industrial Drive
South Elgin, IL 60177

☎ 800-869-7460
✉ custservice@Stabila.com