

# CÁMARA DE VIGILANCIA

ES

MANUAL DE INSTRUCCIONES

SNAPSHOT  
CLOUD 4G

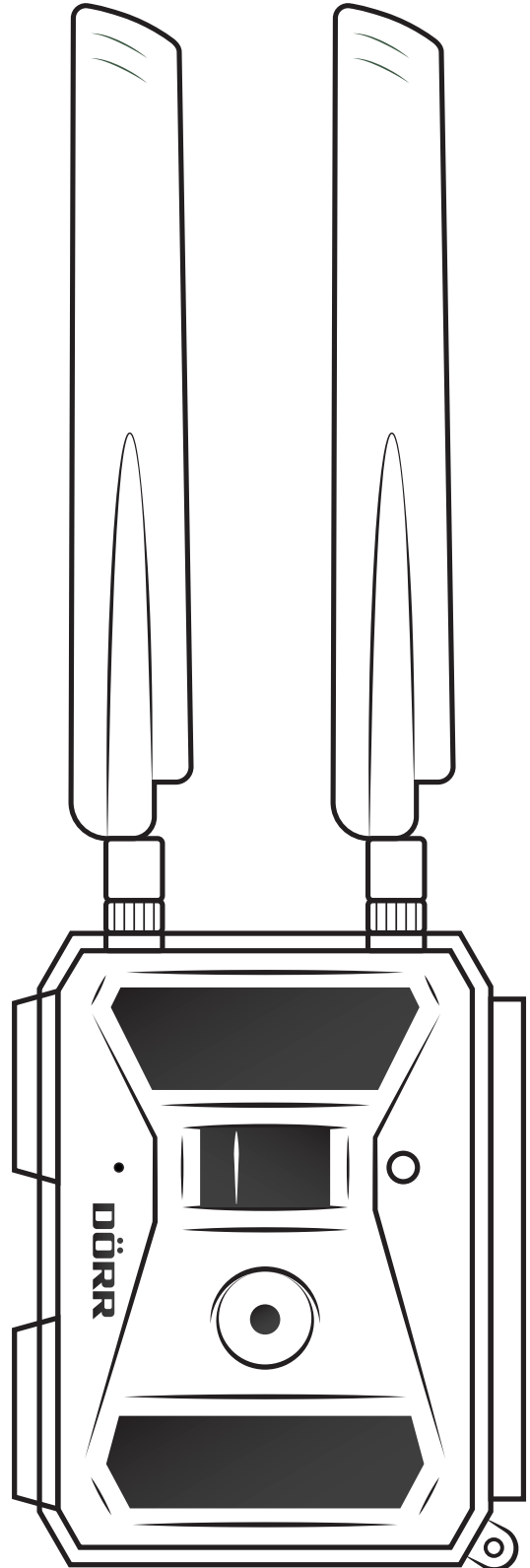

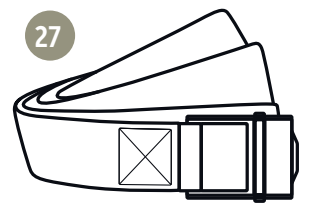
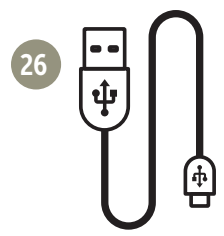
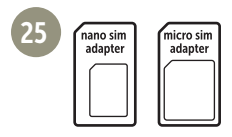
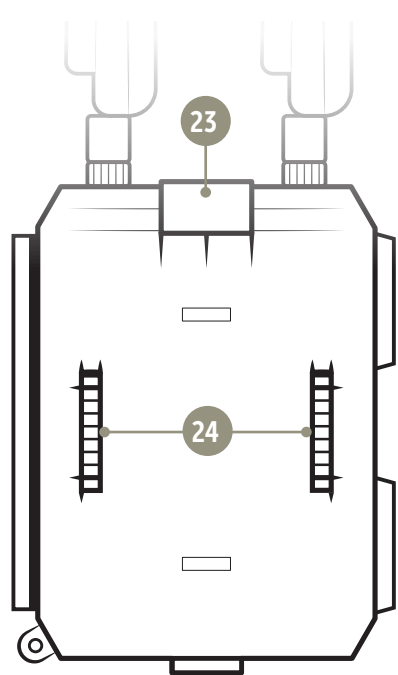
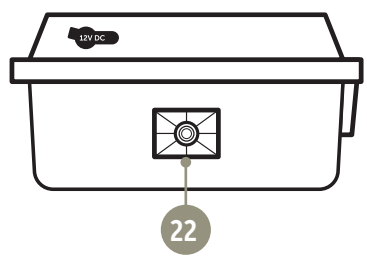
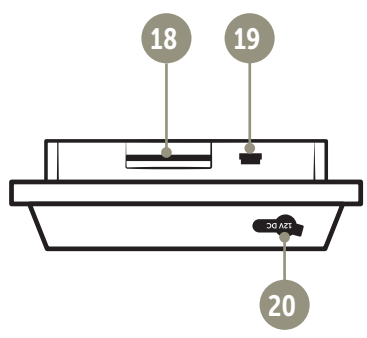
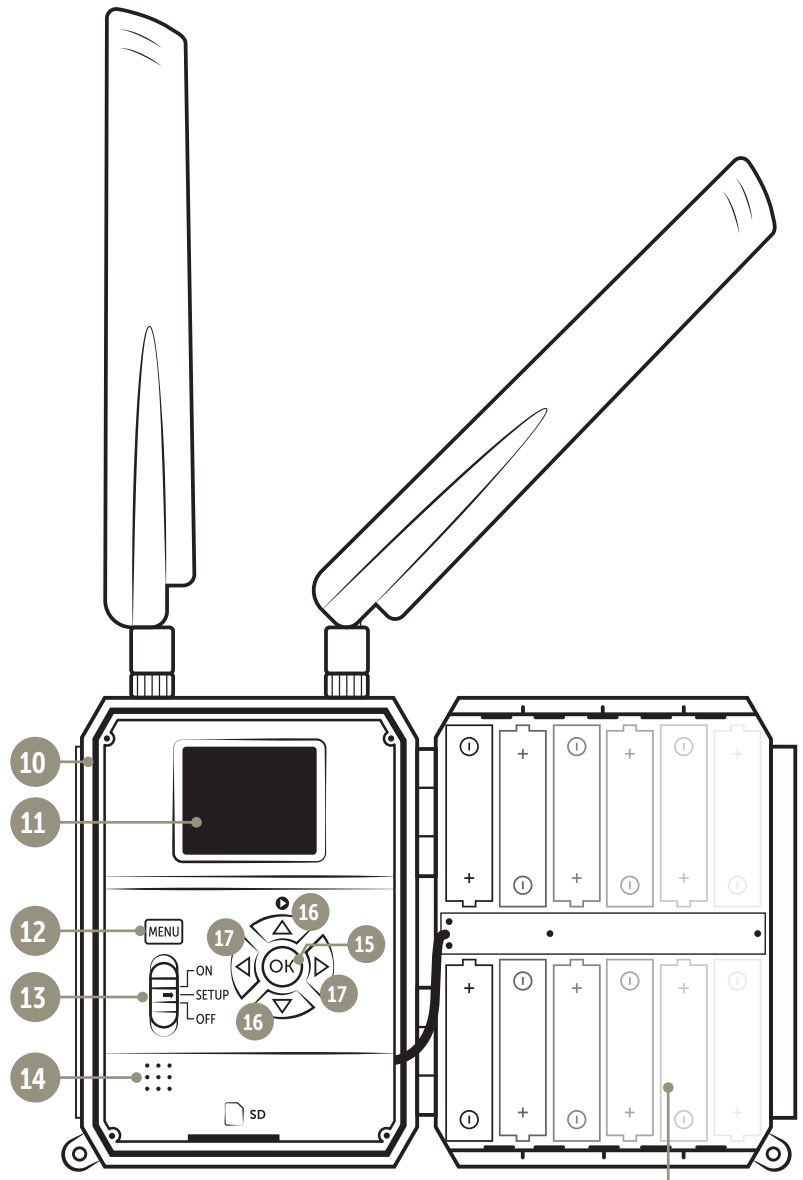
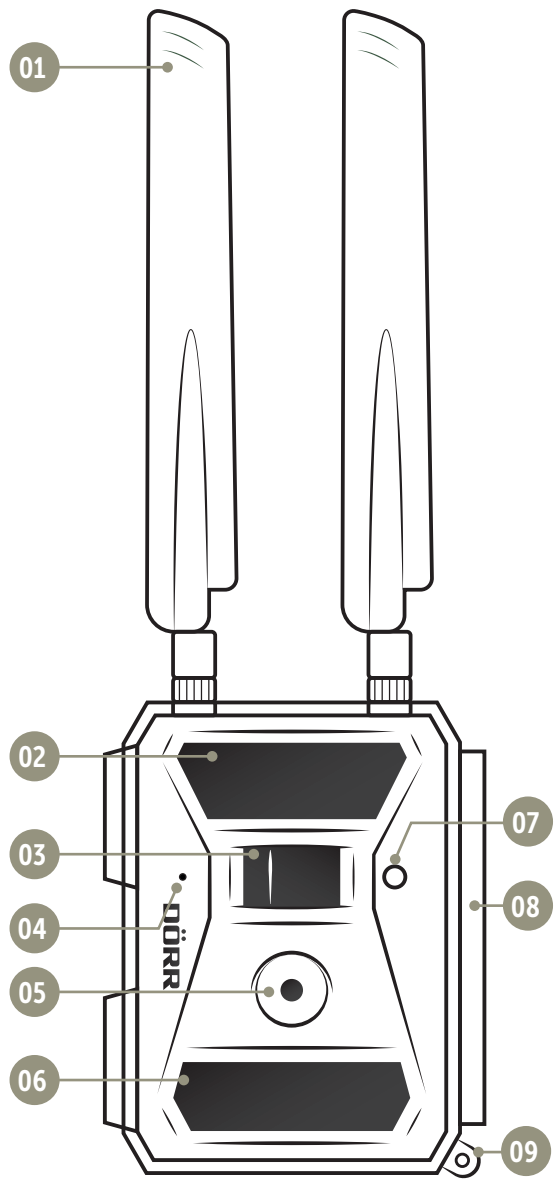

- 01 | INDICACIONES DE SEGURIDAD**
- 02 | ADVERTENCIAS SOBRE PILAS/BATERÍAS**
- 03 | DISPOSICIONES DE PROTECCIÓN DE DATOS**
- 04 | COSTES DE TELEFONÍA MÓVIL RESULTANTES DEL ENVÍO DE IMÁGENES**
- 05 | DESCRIPCIÓN DEL PRODUCTO**
- 06 | CARACTERÍSTICAS**
- 07 | DESCRIPCIÓN DE LAS PIEZAS**
- 08 | PRIMERA PUESTA EN FUNCIONAMIENTO**
  - 08.1 Montar las antenas
  - 08.2 Insertar las pilas/baterías
  - 08.3 Fuentes de alimentación alternativas
  - 08.4 Insertar la tarjeta de memoria SD/SDHC
  - 08.5 Desbloquear la tarjeta SD
  - 08.6 Insertar la tarjeta SIM
- 09 | USO DE LOS BOTONES DE CONTROL**
- 10 | INDICADORES EN LA PANTALLA DE LA CÁMARA**
- 11 | CONFIGURACIÓN INICIAL/CONEXIÓN DE LA CÁMARA CON LA APLICACIÓN DÖRR**
  - 11.1 Ajustar la fecha/hora
  - 11.2 Generar el código QR en la cámara
  - 11.3 Descargar la aplicación DÖRR
  - 11.4 Registro en la aplicación DÖRR y conexión de la cámara
  - 11.5 Ajustes en la aplicación
- 12 | FUNCIONES DE LA APLICACIÓN**
- 13 | PÁGINAS WEB DE DÖRR SNAPSHOT CLOUD 4G**
- 14 | SUSCRIPCIONES PARA MAYOR ESPACIO DE ALMACENAMIENTO Y CALIDAD FULL HD**
- 15 | ELIMINACIÓN/NUEVO REGISTRO DE UNA CÁMARA/ROBO**
  - 15.1 Eliminación/Nuevo registro de una cámara
  - 15.2 En caso de robo
- 16 | FUNCIONES DE LA CÁMARA (OPERACIÓN FUERA DE LÍNEA SIN TARJETA SIM)**
  - 16.1 Pestaña de la cámara Cam
  - 16.2 Pestaña de la cámara PIR
  - 16.3 Pestaña de la cámara 4G
  - 16.4 Pestaña de la cámara "Other"
  - 16.5 Ver imágenes + vídeos en la pantalla de la cámara
  - 16.6 Eliminar capturas + formatear la tarjeta SD
- 17 | ORIENTACIÓN DE LA CÁMARA/CAPTURAS DE PRUEBA Y MONTAJE**
  - 17.1 Orientación de la cámara/capturas de prueba
  - 17.2 Montaje de la cámara
  - 17.3 Proteger la cámara contra robos
  - 17.4 Indicaciones para el montaje
  - 17.5 Encender la cámara
- 18 | LIMPIEZA Y ALMACENAMIENTO**
- 19 | DATOS TÉCNICOS**
- 20 | VOLUMEN DE ENTREGA**
- 21 | ELIMINACIÓN, MARCA CE, DECLARACIÓN UE DE CONFORMIDAD SIMPLIFICADA**
  - 21.1 Eliminación de pilas/baterías
  - 21.2 Directiva WEEE
  - 21.3 Conformidad con ROHS
  - 21.4 Marca CE
  - 21.5 Declaración UE de conformidad simplificada

**MUCHAS GRACIAS** por elegir un producto de calidad de la marca DÖRR.

**Lea detenidamente el manual de instrucciones y las indicaciones de seguridad antes del primer uso.**

Conserve el manual de instrucciones junto con el aparato para su uso posterior. Si otras personas utilizan este aparato, deberá proporcionarles estas instrucciones. En caso de vender el aparato, el manual de instrucciones forma parte de este y debe entregarse también.

DÖRR no asume ninguna responsabilidad por los daños causados por un uso indebido o por el incumplimiento del manual de instrucciones o las indicaciones de seguridad.

## 01 | ⚠️ INDICACIONES DE SEGURIDAD

- Su cámara dispone de una carcasa de protección resistente a la intemperie con clase de protección IP66 (protección contra polvo y chorros de agua), por lo que es apta para el uso al aire libre. Aun así, proteja la cámara frente a condiciones meteorológicas extremas y contra la radiación solar directa.
- ¡Atención! Utilice únicamente pilas alcalinas de manganeso Mignon AA LR6 1,5 V nuevas o baterías NiMH recargables del mismo tipo y fabricante. ¡No mezcle nunca las pilas alcalinas de manganeso con las baterías NiMH! Al insertarlas, preste atención a la correcta polaridad. Si no va a usarse durante un período de tiempo prolongado, retire las pilas.
- No deje caer la cámara sobre superficies duras. No utilice la cámara si ha sufrido una caída. En tal caso, deje que un electricista cualificado compruebe la cámara antes de volver a encenderla.
- Si la cámara presenta daños o defectos, no intente desarmarla o repararla usted mismo. ¡Existe peligro de descarga eléctrica! Póngase en contacto con el distribuidor.
- La apertura de la carcasa de la cámara (excepto la tapa de la carcasa y el compartimento de las pilas) anula la garantía. Únicamente el personal especializado de DÖRR GmbH está autorizado a abrir la carcasa.
- Las personas con discapacidades físicas o cognitivas deben manejar la cámara únicamente bajo dirección y supervisión.
- Las personas con un marcapasos, desfibrilador u otros implantes eléctricos deben mantener una distancia mínima de 30 cm, puesto que el aparato genera campos magnéticos.
- No utilice la cámara cerca de aparatos que generen fuertes campos electromagnéticos.
- Las bombillas LED deben ser sustituidas únicamente por personal especializado de DÖRR GmbH.
- Evite tocar la lente de la cámara con los dedos.
- Proteja la cámara de la suciedad excesiva. No limpie la cámara con gasolina ni productos de limpieza agresivos. Le recomendamos el uso de un paño de microfibra sin pelusas ligeramente humedecido para limpiar los componentes exteriores de la cámara y la lente. Antes de la limpieza, retire las pilas/baterías.
- Guarde la cámara en un lugar fresco, seco y libre de polvo cuando no la utilice.
- El aparato no es ningún juguete. Mantenga el aparato, los accesorios y los embalajes fuera del alcance de los niños y las mascotas, para evitar accidentes y el riesgo de asfixia.
- Si la cámara es defectuosa o no se prevé más su uso, deséchela de acuerdo con la Directiva sobre Residuos de Aparatos Eléctricos y Electrónicos WEEE. Si tiene preguntas, puede dirigirse a las autoridades locales responsables de la gestión de residuos.

## 02 | ⚠️ ADVERTENCIAS SOBRE PILAS/BATERÍAS

Utilice únicamente baterías o pilas de marcas de calidad. Al insertar las pilas/baterías, preste atención a la correcta polaridad (+/-). No inserte pilas/baterías de diferente tipo y sustituya siempre todas las pilas al mismo tiempo. No mezcle pilas usadas con pilas nuevas. Si no va a usarse durante un tiempo prolongado, retire las pilas/baterías. No eche las pilas/baterías al fuego, no las cortocircuite ni las desarme. No cargue nunca las pilas normales: ¡peligro de explosión! Retire las pilas agotadas inmediatamente del aparato para evitar el derrame de ácido de las pilas. Retire las pilas gastadas inmediatamente del aparato. Limpie los contactos antes de insertar pilas nuevas. ¡Existe peligro de quemaduras por el ácido de las pilas! En caso de contacto con el ácido de las pilas, lave enseguida las zonas afectadas con abundante agua y póngase en contacto con un médico inmediatamente. En caso de ingestión, las pilas pueden suponer peligro de muerte. Mantenga las pilas/baterías fuera del alcance de niños y mascotas. Las pilas/baterías no deben desecharse con los residuos domésticos (véase también el capítulo "Eliminación de pilas/baterías").

## 03 | DISPOSICIONES DE PROTECCIÓN DE DATOS

En cada país/estado existen disposiciones en materia de protección de datos. Puesto que estas disposiciones pueden variar según el país o estado, le recomendamos que las consulte a las autoridades y los responsables de la protección de datos correspondientes, y que las cumpla. En cualquier caso se aplica lo siguiente:

- No vigile zonas públicas como aceras, calles, aparcamientos, etc.
- No vigile nunca a empleados en su puesto de trabajo.
- No infrinja el "derecho personal" ni el "derecho a la propia imagen".
- No publique ninguna imagen en la que sean visibles personas sin su consentimiento explícito. No publique ninguna imagen con placas de matrícula identificables.
- Indique mediante un letrero la existencia de vigilancia por foto y vídeo, e informe a los vecinos y visitantes.

## 04 | COSTES DE TELEFONÍA MÓVIL RESULTANTES DEL ENVÍO DE IMÁGENES

El intercambio de datos por conexión móvil siempre conlleva costes. Estos costes pueden variar según la tarifa y el proveedor, y no están cubiertos por la compra de esta cámara. Infórmese sobre las opciones de tarifas disponibles y sus costes en su proveedor de telefonía móvil.

## 05 | DESCRIPCIÓN DEL PRODUCTO

La cámara **DÖRR SnapShot CLOUD 4G** está especialmente diseñada para los requisitos de la vigilancia y puede utilizarse de forma versátil tanto de día como de noche. Gracias a la **conexión rápida 4G LTE**, las **imágenes** capturadas **se almacenan en la nube (Cloud)** y son así accesibles en todo el mundo desde la **aplicación DÖRR** o través de nuestra página web. La Snapshot Cloud 4G reacciona extremadamente rápido **con un tiempo de disparo de 0,4 segundos** y captura todos los detalles con una **resolución de 12 megapíxeles**. Los **57 LED Black Vision invisibles** permiten una vigilancia muy discreta. El **alcance del flash es de 20 metros**, con un **ángulo de imagen de aprox. 50°**.

## 06 | CARACTERÍSTICAS

- Captura de imágenes o vídeos, función de ráfaga de imágenes
- Tiempo de reacción de tan solo 0,4 s aprox.
- Resolución de 12 MP, 8 MP (sensor de 5 MP)
- Compatible con tarjetas de memoria SD/SDHC desde 4 GB hasta máx. 32 GB (tarjeta SD no incluida)
- Pantalla TFT en color con un tamaño de 2 pulg./5 cm
- Menú en varios idiomas
- Carcasa resistente a la intemperie con protección IP66

## 07 | DESCRIPCIÓN DE LAS PIEZAS

- 01 Antenas/conexiones de antena
- 02 27 LED infrarrojos
- 03 Sensor de movimiento (sensor PIR)
- 04 Micrófono
- 05 Lente de la cámara
- 06 30 LED infrarrojos
- 07 Sensor de luz/indicador LED
- 08 Cierre de sujeción
- 09 Orificio para candado en U (candado opcional)
- 10 Ranura para tarjeta Mini SIM
- 11 Pantalla LCD de la cámara
- 12 Botón MENU
- 13 Control deslizante ON/Setup/OFF
- 14 Altavoz
- 15 Botón OK
- 16 Botones de navegación ▼ y ▲ (también botón de reproducción ●)
- 17 Botones de navegación ◀ y ▶
- 18 Ranura para tarjeta SD
- 19 Puerto mini USB
- 20 Conexión de batería externa
- 21 Compartimento para pilas
- 22 Rosca de conexión ¼"
- 23 Orificio para candado de cable (candado opcional)
- 24 Orificio para correa de montaje
- 25 Adaptador para Micro SIM + Nano SIM
- 26 Cable de datos USB
- 27 Correa de fijación

## 08 | PRIMERA PUESTA EN FUNCIONAMIENTO

Retire la lámina protectora de la pantalla LCD de la cámara (11).

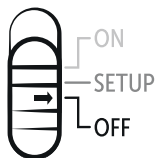

⚠ **ATENCIÓN:** Para las acciones siguientes, la cámara debe estar desconectada (control deslizante 13 = posición OFF). De lo contrario pueden producirse daños en la cámara.

### 08.1 MONTAR LAS ANTENAS

Retire las tapas protectoras de las conexiones de antena (01) y enrosque las dos antenas suministradas.

### 08.2 INSERTAR LAS PILAS/BATERÍAS

Abra la cámara con el cierre de sujeción lateral (08). **Controle que el control deslizante (13) se encuentre en la posición OFF (desconectado)**. Inserte **12 pilas AA de 1,5 V o baterías NiMH** (opcional) en el compartimento para pilas (21). **Preste atención a la correcta polaridad (+/-)**.

⚠ **ATENCIÓN:** Utilice únicamente pilas alcalinas de manganeso Mignon AA LR6 1,5 V nuevas o baterías NiMH AA recargables del mismo tipo y fabricante. **¡No mezcle nunca las pilas alcalinas de manganeso con las baterías NiMH! Al insertarlas, preste atención a la correcta polaridad. Si no va a usarse durante un período de tiempo prolongado, retire las pilas.**

**INDICACIÓN** Si utiliza la cámara con **baterías NiMH**, en la pestaña del menú de la cámara "Other" del punto de menú "Battery type" (Tipo de batería), seleccione **NI-MH (Batería)**, para garantizar una indicación precisa del estado de la batería; lea el capítulo 16.4 al respecto.

### 08.3 FUENTES DE ALIMENTACIÓN ALTERNATIVAS

Utilice el **panel solar DÖRR** con batería de iones de litio de 1500 mAh incorporada para un tiempo de funcionamiento **constante y prolongado:**  
**Artículo núm. 204442 Panel solar DÖRR SP-1500 12 V**

Para la vigilancia en **interiores** con suministro de corriente, la cámara se puede utilizar con la **fuentes de alimentación:**

**Artículo núm. 204441 Fuente de alimentación DÖRR 12 V, 2A para SnapShot Cloud 4G**

Alternativamente, la cámara se puede utilizar con una **batería de 12 V externa** en combinación con nuestro **cable de batería DÖRR:**

**Artículo núm. 204347 Batería de plomo de 12 V/12 Ah para SnapShot 4G**

**Artículo núm. 204363 Cable de batería DÖRR de 2 m para cámaras SnapShot con conector plano Faston F1 núm. 187/4,8 mm**

Tanto el panel solar, como la fuente de alimentación y la batería externa se conectan a la cámara mediante la **conexión CC de 12 V (20)**. No es necesario retirar las posibles baterías/pilas AA que se hayan insertado antes de conectar una fuente de alimentación externa. La cámara volverá a utilizar automáticamente las pilas insertadas en cuanto se desconecte la fuente de alimentación externa.

### 08.4 INSERTAR LA TARJETA DE MEMORIA SD/SDHC

Inserte una **tarjeta de memoria SD/SDHC** (opcional) con el lado rotulado hacia arriba en la ranura para la tarjeta SD (18), hasta que encaje completamente. **Asegúrese de que la tarjeta SD está formateada y desbloqueada**. La cámara es compatible con **tarjetas SD/SDHC de 4 GB a 32 GB**. Para formatear la tarjeta SD con la cámara de vigilancia, lea el capítulo 16.6.

### 08.5 DESBLOQUEAR LA TARJETA SD

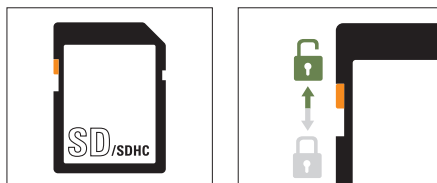

## 08.6 INSERTAR LA TARJETA SIM

Para utilizar las funciones de envío debe **insertarse una tarjeta SIM** (opcional) en la ranura para tarjeta SIM. Para insertar la tarjeta SIM correctamente, preste atención al símbolo situado encima de la ranura para tarjeta SIM (10): inserte la tarjeta SIM en la ranura para tarjeta SIM (10) hasta que encaje completamente. La ranura para la tarjeta SIM es para el formato de tarjeta **Mini SIM**. Las tarjetas **Micro SIM** y **Nano SIM** solo se pueden utilizar con los **adaptadores suministrados** (25).

Es **imprescindible desbloquear la tarjeta SIM antes del uso (para que no solicite el PIN) (ya sea al comprarla en la tienda de telefonía o mediante un móvil)**. Asegúrese de que la tarjeta SIM esté **activada para el envío de datos móviles** y que disponga de **suficiente saldo**.

La cámara **requiere los datos del proveedor de telefonía para el envío de datos móviles**. Normalmente, la cámara obtiene estos datos **automáticamente**. Sin embargo, en algunos casos especiales es necesario introducir estos datos manualmente en el menú de la cámara. **Para introducir estos datos, consulte el capítulo 16.3.**

**SUGERENCIA** Para garantizar un envío de datos móviles correcto, recomendamos utilizar la tarjeta SIM **simHERO independiente de la red, con las tarifas económicas de DÖRR (artículo núm. 204445)**.

En cuanto se inserte una tarjeta SIM y la cámara se conecte o se ponga en SETUP, la cámara se conectará a la red de telefonía móvil y buscará cobertura de red. Esto puede durar **hasta aprox. un minuto**. Durante este tiempo no se pueden realizar ajustes en la cámara. **Una vez que se haya conectado correctamente, en la parte superior de la pantalla LCD (11) aparece la indicación de intensidad de señal.**

## 09 | USO DE LOS BOTONES DE CONTROL

Mediante el **control deslizante** (13) se puede **encender** (posición ON) y **apagar** (posición OFF) la cámara, o ponerla en **SETUP**: en el modo SETUP, pulse el **botón MENU** (12) para abrir el menú de la cámara.

Con los **botones de navegación** ◀ y ▶ (17), seleccione la pestaña de la cámara:

Cam	PIR	4G	Other
Ajustes (véase el capítulo 16.1)	Ajustes (véase el capítulo 16.2)	Ajustes (véase el capítulo 16.3)	Ajustes (véase el capítulo 16.4)

La pestaña de la cámara seleccionada está **marcada en rojo con el fondo blanco**. **Para abrir** la pestaña de la cámara seleccionada, pulse el **botón OK** (15).

Con los botones de navegación ▼ y ▲ (16), seleccione el **submenú** que desee modificar. El submenú seleccionado está **marcado en rojo**. Pulse el **botón OK** (15) **para abrir** el submenú.

Con los **botones de navegación (16) y (17)**, realice los cambios y ajustes. Al pulsar el **botón OK** (15), se guardarán los cambios/ajustes realizados. Con el botón **MENU** (12) se accede a la vista general y se vuelve a la pantalla inicial/pantalla en tiempo real.

## 10 | INDICADORES EN LA PANTALLA DE LA CÁMARA

Modo de cámara	Tamaño de imagen	Imagen(es) por disparo	Intensidad de señal	Capacidad de almacenamiento restante en la tarjeta SD	Estado de la batería
	12M	1P		0000/0000	
Modo de cámara	Tamaño de imagen	Resolución de vídeo	Intensidad de señal	Capacidad de almacenamiento restante en la tarjeta SD	Estado de la batería
	12M			0000/0000	

## 11 | CONFIGURACIÓN INICIAL/CONEXIÓN DE LA CÁMARA CON LA APLICACIÓN DÖRR

### 11.1 AJUSTAR LA FECHA/HORA

**⚠ ATENCIÓN:** Normalmente, la cámara obtiene la fecha y hora de la red. Sin embargo, para garantizar el correcto funcionamiento de la cámara, es **necesario comprobar la fecha y la hora y ajustar la diferencia horaria UTC**:

Ponga el control deslizante (13) de la cámara en SETUP. Espere hasta que finalice la "Searching... (Búsqueda de red...)".

Mantenga pulsado el botón de navegación ▶ (17) hasta que aparezcan la fecha, la hora y el proveedor de telefonía en la pantalla.

Si la fecha se indica correctamente en la pantalla, introduzca la **hora UTC actual de su región** en el submenú "Auto":

Pulse el botón MENU (12). Con el botón de navegación ▶ (17), desplácese hasta la pestaña de la cámara "Other". Pulse el botón OK (15) para abrir el submenú. Con el botón de navegación ▼ (16), desplácese hasta el submenú "Date/Time (Fecha/hora)". Pulse el botón OK (15) para abrir el submenú "Auto (Automático)". Ajuste la **hora UTC con el formato +/- HH:MM**.

Ejemplo para Alemania:

Horario de invierno UTC + 01 : 00  
Horario de verano UTC + 02 : 00

Si la fecha no se indica correctamente, indique la fecha y la hora en el submenú "Manual", con el formato: DD/MM/AAAA HH:MM:SS.

Apague la cámara con el control deslizante (13) = posición OFF.

### 11.2 GENERAR EL CÓDIGO QR EN LA CÁMARA

Ponga el control deslizante (13) de la cámara en SETUP. Pulse el botón MENU (12). Con el botón de navegación ▶ (17), desplácese hasta la pestaña de la cámara "Other" y pulse el botón OK (15) para abrir el submenú. Con el botón de navegación ▼ (16), desplácese hasta el submenú "QR Code". Al pulsar el botón OK (15) se genera un código QR que se muestra en la pantalla de la cámara (11).

### 11.3 DESCARGAR LA APLICACIÓN DÖRR

Para instalar la **aplicación DÖRR**, escanee con su smartphone el **código QR correspondiente para Android o IOS dentro del embalaje**, o descargue la aplicación directamente desde Play Store para Android o la APP Store para IOS.

### 11.4 REGISTRO EN LA APLICACIÓN DÖRR Y CONEXIÓN DE LA CÁMARA

Regístrese con su **dirección de correo electrónico y una contraseña**. En la dirección de correo electrónico indicada, recibirá un correo electrónico de DÖRR. **Siga el enlace** del correo electrónico para finalizar el registro correctamente. **Inicie sesión con los datos de inicio de sesión con los que se ha registrado**.

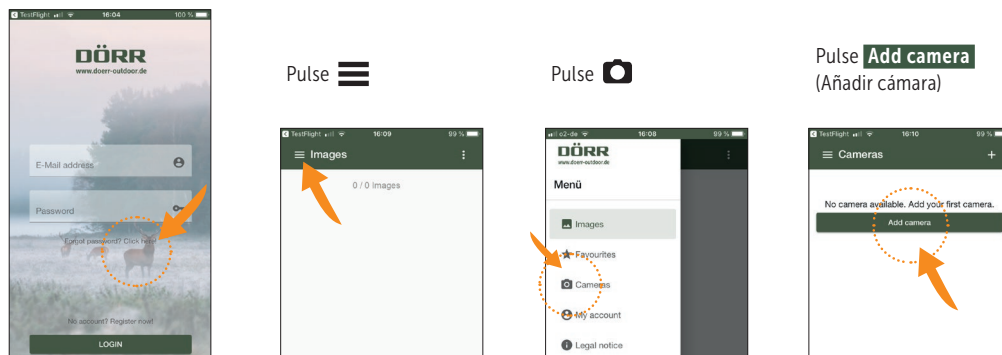

Se abrirá el escáner QR. **Escanee el código QR en la pantalla de la cámara (11) con su smartphone.**



Alternativamente, también puede introducir el número de serie manualmente. Encontrará el número de serie en el lado izquierdo en el interior de la carcasa de la cámara, o en el embalaje.

**Lleve ahora el control deslizante (13) de la cámara a la posición ON y cierre la carcasa de la cámara con el cierre de sujeción (08).**

A continuación, introduzca los datos siguientes en la **aplicación**:

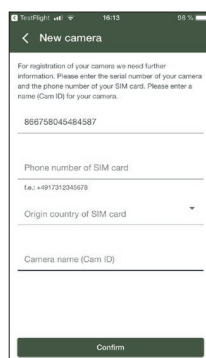

**Serial number of camera (Número de serie)**  
Se obtiene automáticamente al escanear el código QR.

**Phone number of SIM card (Número de teléfono)**  
Introduzca el número de teléfono con prefijo de la tarjeta SIM insertada.

**Origin country of SIM card (País de origen de la tarjeta SIM)**  
Se obtiene automáticamente a partir del prefijo.

**Camera name Cam ID (Nombre la cámara)**  
Asigne un nombre a la cámara.

Pulse **Confirm** (Continuar)

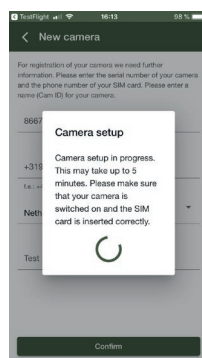

La cámara se conecta a la aplicación y se configura en línea; **esto puede llevar unos minutos**.

**⚠ ATENCIÓN: Asegúrese de que la cámara está encendida y que la tarjeta SIM está insertada correctamente.**

Una vez realizada correctamente la configuración inicial, puede realizar los **ajustes siguientes en la aplicación** (ajustes predeterminados marcados en **verde**)

## 11.5 AJUSTES EN LA APLICACIÓN

CAMERA (CÁMARA)		
Seleccione el <b>Modo de cámara:</b>		
	<b>Photo (Imagen)</b>	La cámara captura <b>imágenes</b> en función de sus ajustes de Tamaño de imagen + Ráfaga de imágenes.
<b>Camera mode (Modo de cámara)</b>	<b>Photo &amp; Video (Imagen y video)</b>	La cámara captura primero <b>una o varias imágenes</b> y, a continuación, <b>un video</b> en función de sus ajustes de Tamaño de imagen + Ráfaga de imágenes + Tamaño de video + Duración de video. <b>Tenga en cuenta que el video no se envía.</b> El video se <b>almacena en la tarjeta SD.</b> Si se ha grabado un video, en el menú Imágenes de la aplicación se muestra una nueva imagen.
<b>SD-card overwrite (Sobrescribir SD)</b>	<b>ON (activar)</b> <input checked="" type="checkbox"/>	Si la tarjeta SD está llena, <b>la cámara sobrescribe las capturas más antiguas.</b>
	<b>OFF (desactivar)</b> <input type="checkbox"/>	Si la tarjeta SD está llena, <b>la cámara suspende la función de captura,</b> hasta que se cambie o formatee la tarjeta SD.
<b>Origin country of SIM card (País de origen de la tarjeta SIM)</b>	(según su registro)	
<b>Phone number of SIM card (Número de teléfono de la tarjeta SIM)</b>	(según su registro)	
<b>Camera Name (Nombre de la cámara)</b>	(según su registro)	
PHOTO (IMAGEN)		
Seleccione la <b>resolución de imagen</b> deseada:		
<b>Image size (Tamaño de imagen)</b>	<b>12M</b>	12 MP (4032x3024)
	<b>8M</b>	8 MP (3264x2448)
	<b>5M</b>	5 MP (2560x1920)
<b>Multi shot (Ráfaga de imágenes)</b>	<b>1 Pic (imagen)</b>	Seleccione la cantidad de imágenes que deben tomarse <b>por movimiento/disparo.</b> Son posibles entre 1 y 5 imágenes en serie.
	<b>2 Pics (imágenes)</b>	
	<b>3 Pics (imágenes)</b>	
	<b>4 Pics (imágenes)</b>	
	<b>5 Pics (imágenes)</b>	
<b>Time lapse (Cámara rápida)</b>	Ajuste de <b>00:00:05 a 23:59:59</b>	
	<b>ON (activar)</b> <input checked="" type="checkbox"/>	Configure un <b>periodo de tiempo fijo</b> , durante el cual la cámara realiza una captura de imágenes/video <b>independientemente del sensor de movimiento.</b> <u>Ejemplo con ajuste 01:00:00:</u> <b>la cámara realiza una captura de imágenes/video cada hora, independientemente de si se detecta movimiento o no.</b> Si el sensor PIR está conectado, la cámara también se activa con el movimiento. Si se desconecta el sensor PIR, la cámara solo captura imágenes en el intervalo de tiempo configurado.
<b>Delay (Retardo)</b>	<b>OFF (desactivar)</b> <input type="checkbox"/>	Si Cámara rápida está desactivado, la cámara solo se activa en caso de detectar movimiento y diferencias de temperatura, en función del ajuste Retardo.
	Ajuste de <b>00:00:03 a 23:59:59</b>	
<b>Delay (Retardo)</b>	<b>ON (activar)</b> <input checked="" type="checkbox"/>	Configure la <b>duración de tiempo</b> , durante el cual debe <b>pausarse el sensor de movimiento después de un disparo.</b> Este ajuste impide que la cámara capture demasiadas imágenes/videos. <u>Ejemplo con ajuste 00:01:00:</u> <b>después de un disparo, la cámara espera un minuto antes de activar por movimiento otra captura de imágenes/video</b>
	<b>OFF (desactivar)</b> <input type="checkbox"/>	La cámara se activa según los ajustes de Cámara rápida.
FLASH LED SETTINGS (AJUSTES DEL FLASH)		
Ajuste el alcance deseado <b>del flash:</b>		
<b>Flash LED</b>	<b>All – max. flash (Flash máximo)</b>	<b>Todos los 57 LED IR</b> funcionan en entorno oscuro (alcance hasta 20 m)
	<b>Part – min. flash (Flash mínimo)</b>	<b>Solo funcionan los 27 LED IR superiores</b> (alcance hasta 8 m)
<b>Night mode (Modo nocturno)</b>	<b>Max. Range (Calidad máx.)</b>	Seleccione la <b>calidad de las tomas nocturnas</b> en función de sus requisitos: <b>Tiempo de iluminación prolongado con mayor alcance del flash de infrarrojos para una mejor visibilidad nocturna.</b>
	<b>Balanced (Equilibrado)</b>	<b>Modo nocturno automático inteligente</b>
	<b>Min. Blur (Calidad mín.)</b>	<b>Tiempo de iluminación más breve con menor alcance del flash de infrarrojos, borrosidad de movimiento minimizada para una mejor calidad de imagen.</b>



## PIR MOTION DETECTOR (SENSOR DE MOVIMIENTO PIR)

PIR switch On/Off  
(Sensor de movimiento)

ON (activar)

El sensor infrarrojo pasivo (PIR) se activa cuando se detecta movimiento y diferencias de temperatura en la zona de detección.

OFF (deactivar)

⚠ **ATENCIÓN:** ¡La cámara no realiza ninguna captura! Ajuste Cámara rápida a ON (activar) para realizar capturas.

Ajuste la **sensibilidad** del sensor de movimiento

Sensitivity  
(Sensibilidad)

High (Alta)

**(Recomendado):** la cámara detecta el más leve movimiento y las diferencias de temperatura. Zona de detección máxima.

Middle (Media)

Cuando, debido a influencias medioambientales (p. ej. caída de ramas, radiación solar intensa), la cámara se activa con demasiada frecuencia (zona de detección más reducida).

Low (Baja)

## VIDEO SETTINGS (AJUSTES DE VÍDEO)

solo se muestra con el modo de cámara: Imagen y vídeo

Video size  
(Tamaño de vídeo)

FHD-1080P

FHD 1080P (1920x1080)

HD-720P

HD720P (1280x720)

WVGA

WVGA (848x480)

Video length  
(Duración de vídeo)

05 - 59

Ajuste la duración deseada del vídeo entre 05 y 59 segundos.

## TIMER (VENTANA DE TIEMPO)

Ajuste un **período de tiempo fijo** durante el que **se activa la cámara**.

Timer 1  
(Ventana de tiempo 1)

ON (activar)

Fuera de este período de tiempo no se realizan capturas ni se registran movimientos. Ejemplo con ajuste 14.00 – 17.00: **La cámara solo está activa de 14.00 a 17.00**

HH : MM

Introduzca la hora de inicio (formato de 24 h)

HH : MM

Introduzca la hora de fin (formato de 24 h)

OFF (deactivar)

La cámara funciona 24 horas

Timer 2  
(Ventana de tiempo 2)

ON (activar)

Ajuste un segundo período de tiempo durante el que se activa la cámara (véase Ventana de tiempo 1).

HH : MM

Introduzca la hora de inicio (formato de 24 h)

HH : MM

Introduzca la hora de fin (formato de 24 h)

OFF (deactivar)

La cámara funciona 24 horas o según lo configurado en Ventana de tiempo 1.

## CONFIRM SETTINGS (REALIZAR AJUSTES)

### INDICACIÓN

Los ajustes que haya realizado durante la **configuración inicial** de la cámara, se obtendrán directamente de la cámara. Los ajustes que haya modificado **durante el funcionamiento**, se procesan desde la cámara con un **retraso temporal de hasta 24 horas**. **Los ajustes de la aplicación tienen prioridad y sobrescriben a los ajustes realizados directamente en la cámara. Por lo tanto, modifique siempre los ajustes de la cámara desde la aplicación o la interfaz web.**

Su cámara está ahora lista para el uso según los ajustes realizados. En el menú "Imágenes" de la aplicación, se muestran las imágenes capturadas.

Para obtener indicaciones sobre el **ajuste y el montaje**, consulte el capítulo 17.

## 12 | FUNCIONES DE LA APLICACIÓN

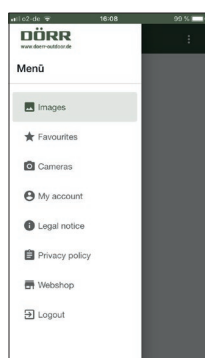

 **Images**  
(Imágenes)

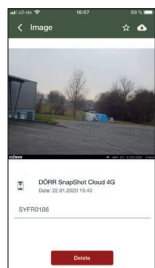

Vista general de las imágenes capturadas.  
 Busque imágenes mediante las funciones de filtro.

**Guardar/compartir/eliminar/marcar imagen como favorita**



Pulse en la imagen deseada. Para marcar la imagen como **favorita**, pulse  (para anularlo, vuelva a pulsar ). Para **guardar la imagen localmente** o, p. ej. **compartirla por WhatsApp o por correo electrónico**, pulse . Para **eliminar** la imagen, pulse **Delete (Eliminar)**.

 **Favourites (Favoritos)**

Vista general de las imágenes marcadas como favoritas.  
 Busque imágenes mediante las funciones de filtro.

 **Cameras (Cámaras)**

Vista general de sus cámaras registradas. Para ver la información y los ajustes, pulse en la cámara correspondiente: 

<b>Information (Información)</b>	<b>Firmware</b>	Indicación de la versión de firmware instalada. Para actualizar el firmware, pulse en  y siga las instrucciones de la aplicación.
	<b>Battery (Batería)</b>	Indicación del estado de la batería
	<b>Next synchronisation (Próxima sincronización)</b>	Indicación de la fecha y hora de la próxima sincronización
	<b>Synchronised (Sincronizado)</b>	<input checked="" type="checkbox"/> sincronizado correctamente
<b>Settings (Ajustes)</b>	<b>Camera Settings (Ajustes de la cámara)</b>	> Accederá a los ajustes de la cámara (véase el capítulo 11.5).
	<b>Push</b>	<input checked="" type="checkbox"/> Permitir las notificaciones push
<b>Share (Compartir)</b>	<b>Friends (Amigos)</b>	> Comparta las imágenes de la cámara seleccionada con sus amigos y compañeros de la <b>aplicación DÖRR (registro necesario)</b> . Pulse + e introduzca su dirección de correo electrónico. Pulse <b>Invite (Invitar)</b> . Su amigo recibirá una invitación por correo electrónico para registrarse. Después de registrarse correctamente, su amigo podrá ver las imágenes de la cámara autorizada.
	<b>E-Mail (Correo electrónico)</b>	Para dejar de compartir sus imágenes, pulse en la dirección de correo electrónico y en <b>Delete (Eliminar)</b> .  >Envíe las imágenes de la cámara seleccionada a amigos y compañeros <b>por correo electrónico (no es necesario el registro)</b> . Pulse + e introduzca los datos de contacto. Para importar una dirección de correo electrónico de sus contactos, pulse  .  Para finalizar el envío, pulse en la dirección de correo electrónico y en <b>Delete (Eliminar)</b> .
<b>User (Usuario)</b>	<b>User (Usuario)</b>	Vista general/modificación de sus datos de usuario
<b>My account (Mi cuenta)</b>	<b>Overview subscriptions (Vista general de suscripciones)</b>	Vista general de sus suscripciones de calidad de imagen y espacio de almacenamiento.  <b>ATENCIÓN: En la aplicación no se puede realizar ninguna suscripción. Para obtener más espacio de almacenamiento y calidad Full HD, inicie sesión en nuestro sitio web: <a href="http://camera.doerr-outdoor.de">camera.doerr-outdoor.de</a></b>
<b>Legal notice (Aviso legal)</b>		
<b>Privacy policy (Protección de datos)</b>		
<b>Webshop (Tienda en línea)</b>		Visite nuestra tienda en línea para descubrir una <b>gran selección de accesorios para cámaras de vigilancia de vida salvaje</b> y obtener más información sobre nuestra variada <b>gama de productos para caza y aire libre</b> . <a href="http://www.doerr-outdoor.de/en-us/">www.doerr-outdoor.de/en-us/</a>
<b>Logout (Cerrar sesión)</b>		

## 13 | PÁGINAS WEB DE DÖRR SNAPSHOT CLOUD 4G

También puede registrarse e iniciar sesión con un ordenador/portátil/tableta a través de nuestra página web: [camera.doerr-outdoor.de](https://camera.doerr-outdoor.de). Le recomendamos que utilice el navegador **Google Chrome** . Todas las funciones como en la aplicación descrita arriba.

## 14 | SUSCRIPCIONES PARA MAYOR ESPACIO DE ALMACENAMIENTO Y CALIDAD FULL HD

Por cada cámara registrada, dispone de almacenamiento básico para **1000 imágenes de calidad estándar**, así como **200 imágenes en Favoritos**. En  **My account (Mi cuenta)** puede suscribirse para obtener **un mayor espacio de almacenamiento e imágenes en calidad FULL HD**.



**SUGERENCIA** Si se realiza una suscripción, esta se puede utilizar para **todas las cámaras registradas**. Las suscripciones se pueden cancelar mensualmente.

**⚠ ATTENTION:** Las suscripciones solo puede realizarse a través de la página web: [camera.doerr-outdoor.de](https://camera.doerr-outdoor.de)

## 15 | ELIMINACIÓN/NUEVO REGISTRO DE UNA CÁMARA/ROBO

### 15.1 ELIMINACIÓN/NUEVO REGISTRO DE UNA CÁMARA

Si desea, por ejemplo, revender la cámara, proceda del modo siguiente:

1. Elimine la cámara en la aplicación:  **Cameras (Cámaras)** → **pulse la cámara que desee eliminar**  → **Delete camera (Eliminar cámara)**
2. Restablezca los ajustes de factory default (fábrica de la cámara) (véase el capítulo 16.4). Ahora, usted o el nuevo propietario pueden volver a registrar la cámara en la aplicación DÖRR.

### 15.2 EN CASO DE ROBO

En el caso de que la cámara sea robada, **NO la elimine** de la aplicación, ya que es la única forma de garantizar que el ladrón no pueda registrar la cámara. **Póngase en contacto con nuestro servicio de atención al cliente para obtener más asistencia.**

## 16 | FUNCIONES DE LA CÁMARA (OPERACIÓN FUERA DE LÍNEA SIN TARJETA SIM)

Si desea utilizar la cámara sin tarjeta SIM, realice todos los ajustes directamente en la cámara. Las imágenes y videos se almacenarán en la tarjeta SD.

### 16.1 PESTAÑA DE LA CÁMARA CAM

(Preajustes marcados en verde)

Asigne un **nombre a la cámara** con un máximo de **12 números y/o letras (1-9; A-Z)**.

<b>ID cámara</b> (Nombre de la cámara)	<b>ON</b>	El nombre de la cámara aparece en todas las imágenes; recomendable en el caso de utilizar varias cámaras.
	<b>000000000000</b> (activar)	
	<b>OFF (deactivar)</b>	(sin nombre de cámara)

Seleccione el **Modo de cámara**:

<b>Cam Mode</b> (Modo de cámara)	<b>Photo (Imagen)</b>	La cámara captura <b>imágenes</b> en función de sus ajustes de Tamaño de imagen + Ráfaga de imágenes.
	<b>Pic + Video (Imagen + vídeo)</b>	La cámara captura primero <b>una o varias imágenes</b> y, a continuación, <b>un vídeo</b> en función de sus ajustes de Tamaño de imagen + Ráfaga de imágenes + Tamaño de vídeo + Duración de vídeo.

Ajuste el alcance deseado del flash:

<b>Flash LED</b> (Flash)	<b>All (Flash máximo)</b>	<b>Todos los 57 LED IR</b> funcionan en entorno oscuro (alcance hasta 20 m)
	<b>Part (Flash mínimo)</b>	<b>Solo</b> funcionan los <b>27 LED IR superiores</b> (alcance hasta 8 m)

Seleccione la resolución de vídeo deseada:

<b>Image Size</b> (Tamaño de imagen)	<b>12M</b>	<b>12 MP (4032x3024)</b>
	<b>8M</b>	<b>8 MP (3264x2448)</b>
	<b>5M</b>	<b>5 MP (2560x1920)</b>

Seleccione la **calidad de las tomas nocturnas** en función de sus requisitos:

<b>Night mode</b> (Modo nocturno)	<b>Max. Range</b> (Calidad máx.)	<b>Tiempo de iluminación prolongado con mayor alcance del flash de infrarrojos para una mejor visibilidad nocturna.</b>
	<b>Balanced</b> (Equilibrado)	<b>Modo nocturno automático inteligente</b>
	<b>Min. Blur</b> (Calidad máx.)	<b>Tiempo de iluminación más breve con menor alcance del flash de infrarrojos, borrosidad de movimiento minimizada para una mejor calidad de imagen.</b>

<b>Multi-Shot</b> (Ráfaga de imágenes)	<b>1 P (imagen)</b>	Seleccione la cantidad de imágenes que deben tomarse <b>por movimiento/disparo</b> . Son posibles entre 1 y 5 imágenes en serie.
	<b>2 P (imágenes)</b>	
	<b>3 P (imágenes)</b>	
	<b>4 P (imágenes)</b>	
	<b>5 P (imágenes)</b>	

Seleccione la **resolución de vídeo** deseada:

<b>Video Size</b> (Tamaño de vídeo)	<b>FHD-1080P</b>	FHD 1080P (1920x1080)
	<b>HD-720P</b>	HD720P (1280x720)
	<b>WVGA</b>	WVGA (848x480)
<b>Video Length</b> (Duración de vídeo)	<b>05 - 59</b>	Seleccione la <b>longueur de la vidéo</b> , de 5 à 59 secondes.

## 16.2 PESTAÑA DE LA CÁMARA PIR

(Preajustes marcados en verde)

Active o desactive el sensor de movimiento:

PIR Switch (Sensor de movimiento)	OFF (activar)	<b>⚠ ATENCIÓN: ¡La cámara no realiza ninguna captura! Ajuste Cámara rápida a ON para realizar capturas.</b>
	ON (deactivar)	El sensor infrarrojo pasivo (PIR) <b>se activa cuando se detecta movimiento y variaciones de temperatura en la zona de detección.</b>

Ajuste la **sensibilidad** del sensor de movimiento:

Sensitivity (Sensibilidad)	High (Alta)	<b>(Recomendado):</b> la cámara detecta el más leve movimiento y las diferencias de temperatura. Zona de detección máxima.
	Middle (Media)	Quando, debido a influencias medioambientales (p. ej. caída de ramas, radiación solar intensa), la cámara se activa con demasiada frecuencia (zona de detección más reducida).
	Low (Baja)	

Delay (Retardo)	OFF (deactivar)	Seleccione "ON" y configure la <b>duración de tiempo</b> , durante el cual debe <b>pausarse el sensor de movimiento después de un disparo</b> . Este ajuste <b>impide que la cámara capture demasiadas imágenes/vídeos</b> .
	ON (activar) 00:00:03 – 23:59:59	<u>Ejemplo con ajuste 00:01:00:</u> <b>después de un disparo, la cámara espera un minuto antes de activar por movimiento otra captura de imágenes/vídeo.</b>

Time Lapse (Cámara rápida)	OFF (deactivar)	Seleccione "ON" y configure un <b>período de tiempo fijo</b> , durante el cual la cámara realiza una captura de imágenes/vídeo <b>independientemente del sensor de movimiento</b> .
	ON (activar) 00:00:05 – 23:59:59	<u>Ejemplo con ajuste 01:00:00:</u> <b>la cámara realiza una captura de imágenes/vídeo cada hora, independientemente se si se detecta movimiento o no.</b> Si el sensor PIR está conectado, la camera también se activa con el movimiento. Si se desconecta el sensor PIR, la cámara solo captura imágenes en el intervalo de tiempo configurado.

Timer 1 (Ventana de tiempo 1)	OFF (deactivar)	Seleccione "ON" y ajuste un <b>período de tiempo fijo</b> durante el que <b>se activa la cámara</b> . Fuera de este período de tiempo no se realizan capturas ni se registran movimientos.
	ON (activar) 00:00 – 00:00	<u>Ejemplo con ajuste 14.00 – 17.00:</u> <b>La cámara solo está activa de 14.00 a 17.00.</b> Si en este punto del menú selecciona la función "Off", la cámara funciona las 24 horas.

Timer 2 (Ventana de tiempo 2)	OFF (deactivar)	
	ON (activar) 00:00 – 00:00	Ajuste un <b>segundo período de tiempo</b> durante el que <b>se activa la cámara</b> (véase Ventana de tiempo 1).

## 16.3 PESTAÑA DE LA CÁMARA 4G

(Preajustes marcados en verde)

		Auto	
SIM Auto Match (Ajuste de SIM automático)	Manual	APN:	Introduzca el APN (Access Point Name = nombre de punto de acceso) de la tarjeta SIM
		User Name: (Nombre de usuario)	Introduzca el nombre de usuario del APN
		Password: (Contraseña)	Introduzca la contraseña del APN

**INDICACIÓN** Puede obtener los datos como el APN, nombre de usuario y contraseña en su proveedor de telefonía.

Para introducir estos datos, siga los pasos siguientes:

**Pulse el botón MENU (12) para cambiar entre números, mayúsculas, minúsculas y caracteres especiales.** Utilice los botones de navegación (16 + 17) para seleccionar un carácter (= marcado en rojo). Pulse el botón OK (15) para confirmar el carácter. Seleccione el carácter < (marcado en rojo) y confirme con el botón OK (15) para eliminar el último carácter. Con la entrada correcta y completa, seleccione el carácter ^ (marcado en rojo) y guarde la entrada con el botón OK (15).

## 16.4 PESTAÑA DE LA CÁMARA OTHER



(Preajustes marcados en verde)

Language (Idioma)	Alemán	
	Inglés	
	Francés	
	Italiano	Seleccione el idioma que desee para el menú.
	Ruso	
	Polaco	
	Húngaro	
	Checo	
Ajuste la fecha y hora. <b>INDICACIÓN:</b> En modo fuera de línea, introduzca la fecha/hora básicamente para evitar errores de funcionamiento.		
Date/Time (Fecha/hora)	Auto (Automático)	
	Time Zone (Huso horario)	<b>No disponible en modo fuera de línea. Ajustelo manualmente.</b>
	UTC +/- 00:00	
	Manual	
	Date (Fecha) 00/00/0000	Ajuste la fecha y hora manualmente.
	Time (Hora) 00:00:00	
Seleccione el formato de fecha deseado:		
Date Type (Formato de fecha)	AA/MM/DD-(CN)	Año/Mes/Día, ejemplo: 20/12/31
	MM/DD/AA-(US)	Mes/Año/Día, ejemplo: 12/31/20
	DD/MM/AA-(EU)	Día/Mes/Año, ejemplo: 31/12/20
Battery Type (Tipo de batería)	Alkaline (Pila)	
	Ni-MH (Batería)	Seleccione si ha insertado pilas alcalinas o baterías NiMH.
Frequency (Frecuencia)	50Hz	
	60Hz	Ajuste la frecuencia de actualización de la imagen en la pantalla LCD de la cámara (11).
SD Cycle (Sobrescribir SD)	OFF (deactivar)	Si la tarjeta SD está llena, la cámara suspende la función de captura, hasta que se cambie o formatee la tarjeta SD.
	ON (activar)	Si la tarjeta SD está llena, la cámara sobrescribe las capturas más antiguas.
Password (Contraseña)	La cámara se puede proteger mediante contraseña contra el acceso de usuarios no autorizados. Si la función de contraseña está activada, esta contraseña se solicita inmediatamente después de encender la cámara. <b>INDICACIÓN:</b> Le recomendamos que anote la contraseña en un lugar seguro, ya que si la pierde no podrá seguir utilizando la cámara.	
	OFF (deactivar)	Sin protección por contraseña
	ON (activar) 0 0 0 0 0 0	Introduzca un código numérico de 6 cifras.
Reset ? ¿Restablecer la cámara?	No	
	Yes (Sí)	Restablecer la cámara a los ajustes de fábrica: póngase en contacto con el servicio de atención al cliente.
Firmware Update (Actualización de firmware)	Solo a través de la aplicación DÖRR o mediante inicio de sesión en: <a href="https://camera.doerr-outdoor.de">camera.doerr-outdoor.de</a>	
QR Code (Código QR)	La cámara genera el código QR para la aplicación DÖRR	
About (Información de la cámara)	Indica la versión de software y el número de serie (IMEI) de la cámara. Aquí no se pueden realizar ajustes.	

## 16.5 VER IMÁGENES + VÍDEOS EN LA PANTALLA DE LA CÁMARA

Ajuste el control deslizante (13) a la posición SETUP. Pulse el botón de reproducción  (16).

En la pantalla de la cámara (11) se muestra la última captura realizada. Si se trata de un vídeo, en la parte inferior izquierda de la pantalla de la cámara aparece . Para reproducir el vídeo, pulse el botón OK (15).

Con los botones de navegación  y  (17), desplácese por sus capturas. Pulse el botón de reproducción  (16) para volver a la pantalla inicial.

## 16.6 ELIMINAR CAPTURAS + FORMATEAR LA TARJETA SD

Para **eliminar** capturas o **formatear la tarjeta SD**, pulse el botón MENU (12) en la vista general de imágenes. Seleccione "**Del (Eliminar)**" y elija si desea eliminar capturas **individuales** o **todas** las capturas.

Seleccione "**Format (Formatear)**" para formatear la tarjeta SD.

**▲ ATENCIÓN: Todas las capturas almacenadas en la tarjeta SD se eliminarán permanentemente.**

Pulse el botón MENU (12) y, a continuación, el botón de reproducción  (16) para volver a la pantalla inicial.

## 17 | ORIENTACIÓN DE LA CÁMARA/CAPTURAS DE PRUEBA Y MONTAJE

### 17.1 ORIENTACIÓN DE LA CÁMARA/CAPTURAS DE PRUEBA

Le recomendamos colgar la cámara a una altura de **0,75 m a 1,00 m**. La lente de la cámara (05) debe señalar hacia el punto en el que se espera el objeto a fotografiar.

Para comprobar si la cámara está colgada en el ángulo correcto, se recomienda hacer una **captura de prueba**. Para ello, lleve el control deslizante (13) a la posición SETUP y mantenga la cámara aproximadamente a la altura y el ángulo deseados.

Pulse el botón OK (15) para disparar la captura de prueba. Para observar la imagen de prueba, pulse el botón de reproducción  (16). La cámara debería orientarse de manera que el objeto esperado quede en el centro de la imagen. En caso necesario, vuelva a orientar la cámara y repita la captura de prueba.

### 17.2 MONTAJE DE LA CÁMARA

Pase la correa de fijación (27) suministrada por los orificios para la correa (24) en la parte trasera de la cámara y fije la cámara a un árbol, poste u otro objeto similar.

Nuestro accesorio opcional, cómo el **sistema de sujeción DÖRR patentado**, permite un montaje rápido y fácil de la cámara en árboles, paredes, etc. La cámara encaja en el sistema de sujeción, queda fijada de forma segura y se puede volver a retirar rápidamente para cambiarla de ubicación. La cabeza esférica con tornillo de sujeción permite una orientación flexible de la cámara. El soporte se puede girar 360° e inclinar 30° en todas direcciones.

**Artículo núm. 204490 Sistema de sujeción DÖRR para SnapShot Multi camouflage**

### 17.3 PROTEGER LA CÁMARA CONTRA ROBOS

Coloque el **candado en u** (opcionalmente disponible en tiendas) a través del orificio (09) para cerrar la carcasa de la cámara.

También se puede proteger la cámara contra robos adicionalmente mediante un **candado de cable** (disponible como accesorio) a través del orificio (23) en la parte trasera de la cámara.

**Artículo núm. 204450 Candado de cable MASTERLOCK Python camouflage**

**Artículo núm. 204451 Candado de cable MASTERLOCK Python black**

Para una mayor seguridad, le recomendamos nuestra **carcasa metálica de protección con recubrimiento en polvo DÖRR**, que protege contra robos, vandalismo y cualquier tipo de condiciones meteorológicas.

**Artículo núm. 204463 Carcasa de protección metálica DÖRR GH-4 para Snapshot Cloud 4G**

Visite nuestra tienda en línea para descubrir nuestra **amplia selección en accesorios para cámaras de vigilancia de vida salvaje** y obtener más información sobre nuestra **gama de productos para caza y aire libre**.

[www.doerr-outdoor.de/en-us/](http://www.doerr-outdoor.de/en-us/)

## 17.4 INDICACIONES PARA EL MONTAJE

### Sensor de movimiento

El sensor de movimiento solo reacciona bajo determinadas condiciones y en una zona específica. El registro de los objetos depende en gran medida de la temperatura ambiente y otras circunstancias, como p. ej. la vegetación, superficies reflectantes, etc. Por ello, en condiciones óptimas, con una orientación perfecta y la máxima sensibilidad ajustada, el disparo puede realizarse hasta una distancia de 20 m. Normalmente, sin embargo, debería partirse de una zona dentro de 15 m. Es posible que sean necesarios varios intentos para encontrar una buena posición de la cámara. Al realizar intentos de disparo con personas, tenga en cuenta que los animales son mucho más pequeños, por lo que a menudo esquivan la zona de disparo.

### Condiciones de iluminación

Al igual que con la fotografía normal, no se recomienda un contraluz directo. Elija la posición de la cámara de manera que la luz no proceda directamente desde delante y que la cámara no esté en la sombra.

### Protección contra la intemperie

Aunque la cámara es resistente a la intemperie y apta para el uso en el exterior (protección contra polvo y chorros de agua según la clase de protección IP66), se recomienda colgar la cámara protegida y, siempre que sea posible, no hacia el lado contra la intemperie. Ni las lluvias torrenciales ni la radiación solar directa y constante son buenas para la cámara. Tras un período prolongado con humedad elevada, p. ej. después de la niebla, se recomienda guardar la cámara en un lugar seco durante un par de días.

### 17.5 ENCENDER LA CÁMARA

Para poner en funcionamiento la cámara, ajuste el control deslizante (13) en la posición ON y cierre la carcasa de la cámara. Después de unos 10 segundos, la cámara se activará y realizará capturas cuando se detecte movimiento, en función de los ajustes realizados.

## 18 | LIMPIEZA Y ALMACENAMIENTO

No limpie el aparato con gasolina ni productos de limpieza agresivos. Le recomendamos el uso de un paño de microfibra sin pelusas ligeramente humedecido para limpiar los componentes exteriores del aparato. Retire las pilas antes de la limpieza. En caso de no utilizarlo, guarde el aparato en un lugar seco, fresco y libre de polvo. El aparato no es un juguete; manténgalo fuera del alcance de los niños. Manténgalo también alejado de las mascotas.



## 19 | DATOS TÉCNICOS

Opciones de captura	<b>Imagen/imagen + vídeo con sonido</b>
Función combinada de vídeo e imagen	<b>sí</b>
Número de LED	<b>57 (27 arriba + 30 abajo)</b>
Tipo de LED	<b>LED infrarrojos Black Vision invisibles, 940 nm</b>
Alcance del flash máx. aprox. [m]	<b>20</b>
Zona de detección del sensor de movimiento aprox.	<b>20 m / 50°</b>
Ángulo de imagen aprox.	<b>52°</b>
Tiempo de reacción del sensor PIR aprox.	<b>0,35-0,4 s</b>
Sensor de imagen	<b>Sensor CMOS en color de 5 megapíxeles</b>
Resolución de imagen [MP]	<b>5 MP (2560x1920) / 8 MP interpolada (3264x2448) / 12 MP interpolada (4032x3024)</b>
Resolución de vídeo	<b>Full HD 1080P (1920x1080) / HD720P (1280x720) / WVGA (848x480)</b>
Duración de vídeo	<b>5-59 s</b>
Formato de imagen digital	<b>JPEG</b>
Formato de vídeo digital	<b>MOV</b>
Envío de imágenes móvil	<b>sí</b>
Envío de vídeo móvil	<b>no</b>
Reproducción de imágenes	<b>sí</b>
Reproducción de vídeo	<b>sí</b>
Sonido	<b>sí</b>
Objetivo	<b>F=3.0/52°</b>
Pantalla	<b>LCD TFT 2" (39 x 31 mm), RGB, 262 k</b>
Ráfaga de imágenes (imágenes por disparo)	<b>1-5</b>
Retraso del sensor PIR	<b>de 3 segundos a 24 horas</b>
Ventanas de tiempo por día	<b>2</b>
Función de cámara rápida	<b>sí</b>
Marca de tiempo en la imagen	<b>Nombre de la cámara, estado de la batería, temperatura (°F/°C), fase lunar, fecha, hora</b>
Sensibilidad del sensor PIR	<b>Alta, media, baja</b>
Idioma del menú	<b>DE, GB, FR, IT, RU, PL, HU, CZ</b>
Protección por contraseña	<b>sí</b>
Tarjeta de memoria	<b>SD/SDHC de 4G B a máx. 32 GB (opcional)</b>
Formato de tarjeta SIM	<b>Mini SIM (Micro SIM y Nano SIM con adaptador)</b>
Módulo de telefonía móvil	<b>4G LTE (compatible con versiones anteriores)</b>
Clase de protección	<b>IP66</b>
Rosca de conexión 1/4"	<b>sí</b>
Compatible con el sistema de sujeción Dörr (Artículo núm. 204490)	<b>sí</b>
Consumo energético aprox.	<b>En funcionamiento, aprox. 170 mA de día, 750 mA de noche/En reposo, 0,21 mA</b>
Tiempo de funcionamiento en modo de reposo aprox.	<b>hasta 8 meses con 12x pilas AA</b>
Tensión de funcionamiento	<b>CC 12 V</b>
Fuente de alimentación	<b>12x pilas alcalinas Mignon AA LR6 1,5 V o baterías NiMH AA recargables</b>
Fuente de alimentación incl.	<b>no</b>
Conexión para batería externa	<b>sí</b>
Temperatura de funcionamiento aprox. [°C]	<b>de -25 °C a +60 °C</b>
Humedad del aire aprox. [%]	<b>5 % - 95 %</b>
Temperatura de almacenamiento aprox. [°C]	<b>de -30 °C a +70 °C</b>
Dimensiones aprox. [cm]	<b>12 x 14,5 x 8 cm / Altura con las antenas: 37 cm</b>
Peso sin pilas aprox. [g]	<b>464 g</b>

Dörr GmbH se reserva el derecho de realizar modificaciones técnicas sin aviso previo.

## 20 | VOLUMEN DE ENTREGA

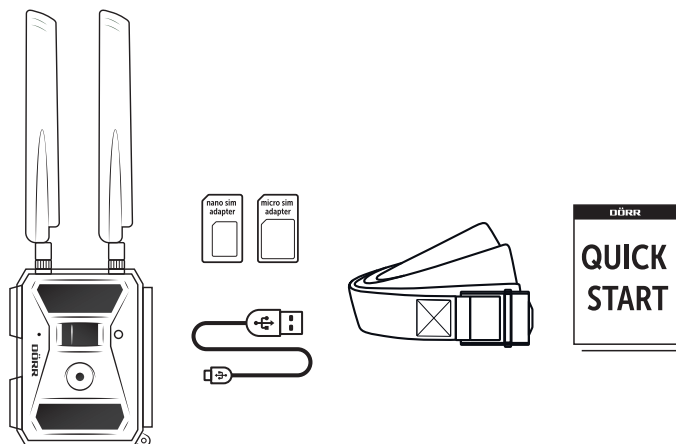

## 21 | ELIMINACIÓN, MARCA CE, DECLARACIÓN UE DE CONFORMIDAD SIMPLIFICADA



### 21.1 ELIMINACIÓN DE PILAS/BATERÍAS

Las pilas y baterías están marcadas con el símbolo de un contenedor de la basura tachado. Este símbolo indica que las pilas o baterías agotadas que ya no puedan volver a cargarse no deben desecharse con la basura doméstica. Posiblemente las pilas usadas contienen sustancias nocivas que pueden provocar daños para la salud y el medio ambiente. Como consumidor final, está obligado por ley a devolver las pilas usadas (Ley sobre pilas, párrafo 11, Ley sobre la nueva normativa en materia de la responsabilidad sobre residuos de pilas y baterías de productos). Después de su uso, puede devolver gratuitamente las pilas en su punto de venta o en lugares cercanos (p. ej., centros de recogida comunitarios o en tiendas). También puede devolver las pilas por correo al vendedor.



### 21.2 DIRECTIVA RAEE

La Directiva de RAEE (Residuos de Aparatos Eléctricos y Electrónicos que se encuentra en vigor desde 13 febrero 2003), que entró en vigor como ley europea el 13 de febrero de 2003, introdujo cambios significativos en la eliminación de aparatos electrónicos usados. El objetivo principal de esta directiva es evitar los residuos electrónicos, a la vez que fomentar su reutilización, reciclaje y otras formas de reprocesamiento, para reducir los residuos. El logotipo que representa la RAEE (contenedor de basura) en el producto y el embalaje indica que el producto no debe desecharse con la basura doméstica. Usted es responsable de llevar todos los aparatos eléctricos y electrónicos usados a los puntos de recogida correspondientes. Una recogida por separado y un reciclaje adecuado de los residuos electrónicos ayudan en el ahorro de recursos naturales. Además, el reciclaje de los residuos electrónicos contribuye a preservar el medio ambiente y, con ello, también la salud de las personas. Para obtener más información sobre la eliminación de aparatos eléctricos y electrónicos, su reciclaje y los puntos de recogida, consulte a las autoridades y empresas de gestión de residuos locales, a la tienda especializada y al fabricante.

### 21.3 CONFORMIDAD CON ROHS

Este producto cumple la directiva europea RoHS sobre restricciones a la utilización de determinadas sustancias peligrosas en aparatos eléctricos y electrónicos, así como sus variaciones.



### 21.4 MARCA CE

La marca CE impresa indica la conformidad con las normas vigentes de la UE e indica que el aparato cumple los requisitos de todas las directivas de la UE válidas para este producto.

### 21.5 DECLARACIÓN UE DE CONFORMIDAD SIMPLIFICADA

**Por la presente, DÖRR GmbH declara que el tipo de equipo radioeléctrico [204440] es conforme con la Directiva 2014/53/UE. El texto completo de la declaración UE de conformidad está disponible en la dirección Internet siguiente: <http://www.doerr-outdoor.de>**

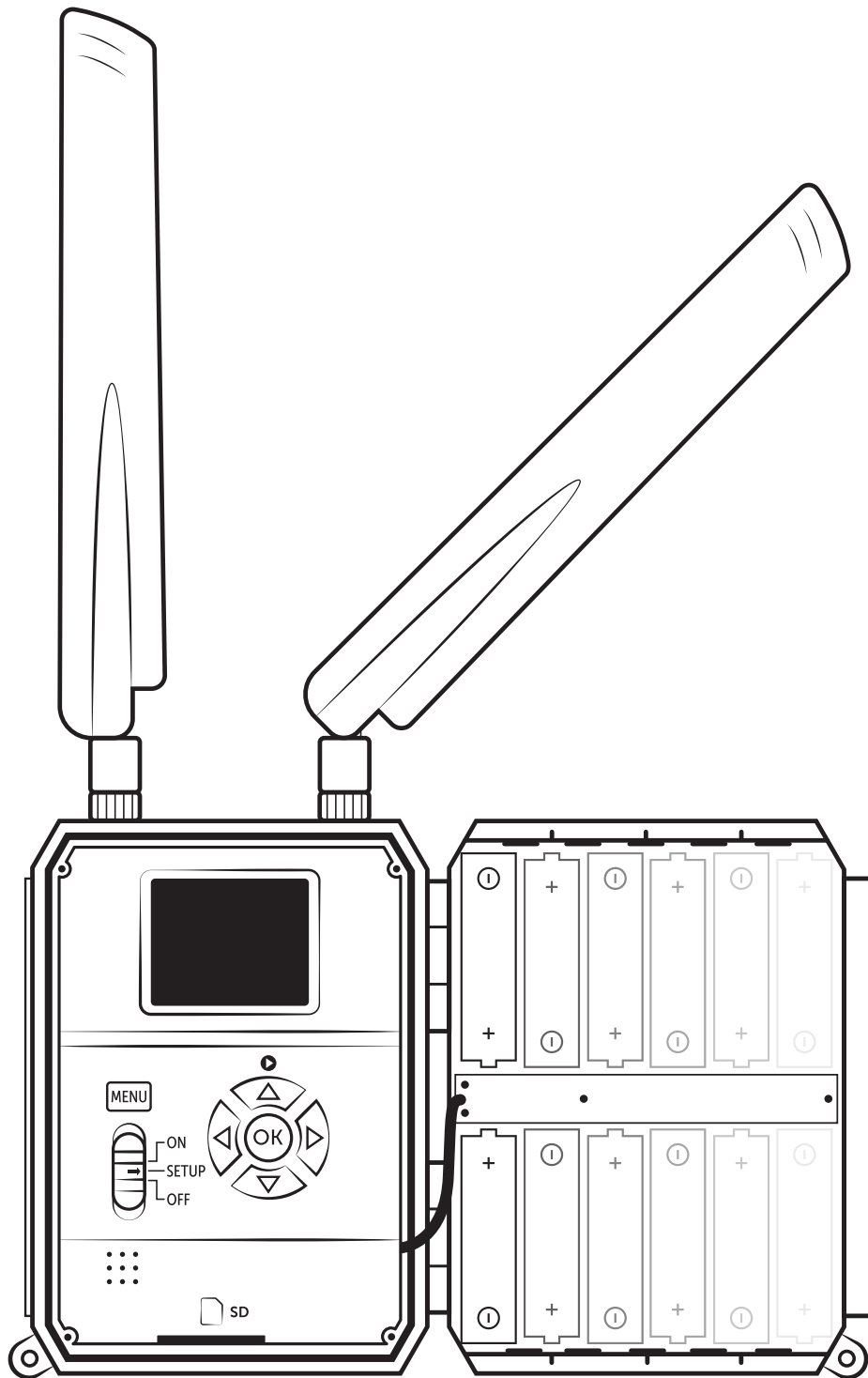

## CÁMARA DE VIGILANCIA SNAPSHOT CLOUD 4G

Artículo núm. 204440