



KERN & Sohn GmbH

Ziegelei 1

D-72336 Balingen

E-Mail: info@kern-sohn.com

Tel: +49-[0]7433- 9933-0

Fax: +49-[0]7433-9933-149

Internet: www.kern-sohn.com

Mode d'emploi Transpalette peseur

KERN VHB/VHS

Version 1.1

12/2007

F



VHB/VHS-BA-f-0711



KERN VHB,VHS

Version 1.1 12/2007

Mode d'emploi Transpalette peseur

Sommaire

1	CARACTÉRISTIQUES TECHNIQUES	3
2	DÉCLARATION DE CONFORMITÉ	4
3	OBSERVATIONS FONDAMENTALES CONCERNANT LA BALANCE	5
3.1	Utilisation conforme aux prescriptions	5
3.2	Utilisation inadéquate	5
3.3	Garantie	5
3.4	Vérification des moyens de contrôle.....	6
4	CONSIGNES DE SÉCURITÉ FONDAMENTALES CONCERNANT LA BALANCE	6
4.1	Observez les indications du mode d'emploi	6
4.2	Formation du personnel	6
5	TRANSPORT ET STOCKAGE	6
5.1	Contrôle à la réception de l'appareil	6
5.2	Emballage.....	6
6	DÉBALLAGE, INSTALLATION ET MISE EN SERVICE	7
6.1	Site d'implantation, site de mise en œuvre de la balance.....	7
6.2	Fournitures.....	8
6.3	Fonctionnement à batterie	8
6.4	Mise en oeuvre.....	8
6.5	Vue d'ensemble des affichages	9
6.6	Vue d'ensemble du clavier	10
7	FONCTIONS DE L'APPAREIL D'AFFICHAGE.....	11
7.1	Avant la pesée: CONTRÔLE DU POINT ZERO	11
7.2	Pesée du poids brut	11
7.3	Pesée du poids net: TARAGE PAR PRESSION SUR UN BOUTON	11
7.4	Pesée du poids net: SAISIE MANUELLE DE LA TARE.....	11
7.5	Totalisation de pesées individuelles	13
7.6	IMPRIMANTE (KERN VHS).....	14
7.7	REPLACER LE ROULEAU DE PAPIER (KERN VHS)	15
8	MAINTENANCE, ENTRETIEN, ÉLIMINATION.....	16
8.1	Nettoyage	16
8.2	Maintenance, entretien	16
8.3	Elimination	16
9	AIDE SUCCINCTE EN CAS DE PANNE	17

1 Caractéristiques techniques

KERN	VHB 2T1	VHS 2T1
<i>Lisibilité (d)</i>	1 kg	1 kg
<i>Plage de pesée (maxi)</i>	2 000 kg	2 000 kg
<i>Reproductibilité</i>	1 kg	1 kg
<i>Linéarité</i>	±2 kg	±2 kg
<i>Temps de stabilisation</i>	3 sec.	3 sec.
<i>température ambiante autorisée</i>	-10° C + 40° C	-10° C + 40° C
<i>Degré hygrométrique</i>	max. 95 % (non condensant)	max. 95 % (non condensant)
<i>Unités de pesage</i>	kg, lb	kg, lb
<i>Contrôler alimentation en courant</i>	4 x batteries 1,5V AA	4 x batteries 1,5V AA
<i>Durée de fonctionnement</i>	80 h ou 1700 pesées	35 h ou 700 pesées avec fonction de l' impression
		80 h ou 1700 pesées sans fonction de l' impression
<i>Auto Off</i>	3 minutes	3 minutes
<i>Poids net</i>	125 kg	125 kg

Dimensions:

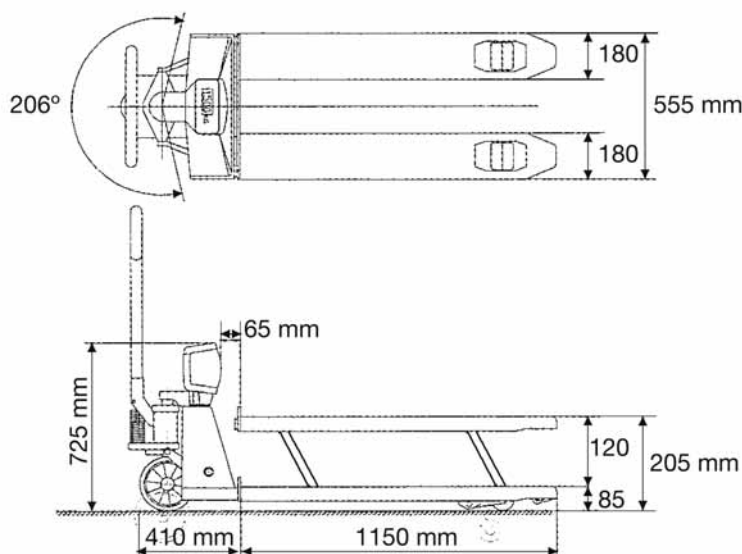

2 Déclaration de conformité



KERN & Sohn GmbH

D-72322 Balingen-Frommern

Boîte postale 4052

E-Mail: info@kern-sohn.de

Tél: 0049-[0]7433-9933-0

Fax: 0049-[0]7433-9933-149

Internet: www.kern-sohn.de

Déclaration de conformité

Declaration of conformity for apparatus with CE mark

Konformitätserklärung für Geräte mit CE-Zeichen

Déclaration de conformité pour appareils portant la marque CE

Declaración de conformidad para aparatos con marca CE

Dichiarazione di conformità per apparecchi contrassegnati con la marcatura CE

- Anglais** We hereby declare that the product to which this declaration refers conforms to the following standards.
- Allemand** Wir erklären hiermit, dass das Produkt, auf das sich diese Erklärung bezieht, mit den nachstehenden Normen übereinstimmt.
- Français** Nous déclarons avec cela responsabilité que le produit, auquel se rapporte la présente déclaration, est conforme aux normes citées ci-après.
- Español** Manifestamos en la presente que el producto al que se refiere esta declaración está de acuerdo con las normas siguientes
- Italiano** Dichiariamo con ciò che il prodotto al quale la presente dichiarazione si riferisce è conforme alle norme di seguito citate.

Electronic Scale: KERN VHB, VHS

Mark applied	EU Directive	Standards
	89/336EEC EMC	EN 55022 :1994 /A1 : 1995/A2 : 1997 (Classe A) EN 50082-1: 1992 EN 61000-3-2 : 1995/A1: 1998/A2 : 1998 EN 61000-3-3 : 1995

Date : 11. Jan. 2007

Signature:

Gottl. KERN & Sohn GmbH
Management

Gottl. KERN & Sohn GmbH, Ziegelei 1, D-72336 Balingen, Tel. +49-[0]7433/9933-0, Fax +49-[0]7433/9933-149

3 Observations fondamentales concernant la balance

3.1 Utilisation conforme aux prescriptions

La balance que vous avez achetée sert à la détermination de la valeur de pesée de matières devant être pesées. Elle est conçue pour être utilisée comme „balance non automatique“, c' à d. que les matières à peser seront posées manuellement et avec précaution au milieu du plateau de pesée. La valeur de pesée peut être lue une fois stabilisée.

3.2 Utilisation inadéquate

Ne pas utiliser la balance pour des pesées dynamiques. Dans le cas où de petites quantités des matières à peser sont retirées ou ajoutées, le dispositif de « compensation de stabilité » intégré dans la balance peut provoquer l' affichage de résultats de pesée erronés. (Exemple : lorsque des liquides dégoulinent lentement d' un récipient posé sur la balance.)

Ne pas laisser trop longtemps une charge sur le plateau de pesée. A long terme, cette charge est susceptible d' endommager le système de mesure.

Eviter impérativement de cogner la balance ou de charger cette dernière au-delà de la charge maximale indiquée (Max.) après déduction éventuelle d' une charge de tare déjà existante. Sinon, la balance pourrait être endommagée.

Ne jamais utiliser la balance dans des endroits où des explosions sont susceptibles de se produire. Le modèle série n' est pas équipé d' une protection contre les explosions.

Toute modification constructive de la balance est interdite. Ceci pourrait provoquer des résultats de pesée erronés, des défauts sur le plan de la technique de sécurité ainsi que la destruction de la balance.

La balance ne doit être utilisée que selon les prescriptions indiquées. Les domaines d' utilisation/d' application dérogeant à ces dernières doivent faire l' objet d' une autorisation écrite délivrée par KERN.

3.3 Garantie

La garantie n' est plus valable en cas

- de non-observation des prescriptions figurant dans notre mode d' emploi
- d' utilisation dépassant les applications décrites
- de modification ou d' ouverture de l' appareil
- d' endommagement mécanique et d' endommagement lié à des matières ou des liquides
- détérioration naturelle et d' usure
- mise en place ou d' installation électrique inadéquates
- de surcharge du système de mesure

3.4 Vérification des moyens de contrôle

Les propriétés techniques de mesure de la balance et du poids de contrôle éventuellement utilisé doivent être contrôlées à intervalles réguliers dans le cadre des contrôles d'assurance qualité. A cette fin, l'utilisateur responsable doit définir un intervalle de temps approprié ainsi que le type et l'étendue de ce contrôle. Des informations concernant la vérification des moyens de contrôle des balances ainsi que les poids de contrôle nécessaires à cette opération sont disponibles sur le site KERN (www.kern-sohn.com). Grâce à son laboratoire de calibrage accrédité DKD, KERN propose un calibrage rapide et économique pour les poids d'ajustage et les balances (sur la base du standard national).

4 Consignes de sécurité fondamentales concernant la balance

4.1 Observez les indications du mode d'emploi

Lisez attentivement la totalité de ce mode d'emploi avant l'installation et la mise en service de la balance, et ce même si vous avez déjà utilisé des balances KERN.

4.2 Formation du personnel

L'appareil ne doit être utilisé et entretenu que par des collaborateurs formés à cette fin.

5 Transport et stockage

5.1 Contrôle à la réception de l'appareil

Nous vous prions de contrôler l'emballage dès son arrivée et de vérifier lors du déballage que l'appareil ne présente pas de dommages extérieurs visibles.

5.2 Emballage

Conservez l'ensemble des pièces de l'emballage d'origine pour le cas où l'appareil devrait être renvoyé au fabricant.

L'appareil ne peut être renvoyé que dans l'emballage d'origine.

Avant l'expédition, détachez tous les câbles raccordés et toutes les pièces démontables/amovibles.

6 Déballage, installation et mise en service

6.1 Site d'implantation, site de mise en œuvre de la balance

La balance a été construite de manière à pouvoir obtenir des résultats de pesée fiables dans les conditions d'utilisation d'usage. Vous pouvez travailler rapidement et avec précision à condition d'installer votre balance à un endroit approprié.

A cette fin, tenez compte des points suivants concernant le lieu d'installation:

- La charge doit pouvoir être soulevée librement sans entrer en contact avec le carter de l'appareil d'affichage ou avec d'autres palettes.

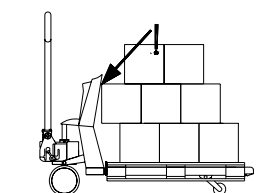

Erreur de levage de la charge

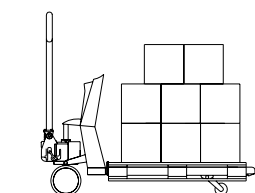

Levage correct de la charge

- La précision du système de pesage diminue à partir d'une obliquité de plus de 2° d'environ 0,1% par degré. Cet effet intervient également en cas de nids de poules et d'irrégularités. Un sol parfaitement plat est optimal.
- Le résultat optimal de la pesée s'obtient lorsque le centre de gravité de la charge se trouve entre les fourches. Lorsque la charge est excentrique, les fourches sont légèrement tordues et déphasées. Ceci peut entraîner une perte de précision. Sur les modèles étalonnables les charges excentriques ou les déclivités, qui influencent la précision, entraînent l'activation du clinomètre, qui met l'affichage hors circuit.

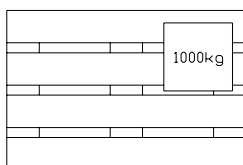

La charge n'est pas positionnée optimalement

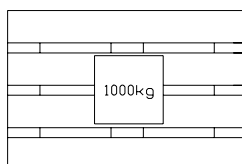

Positionnement optimal de la charge

- Gamme de température: Entre -10 et +40°C l'écart maximal se situe à 0,1% du poids pesé. En dehors de cette gamme de température, il peut se produire des écarts pouvant aller jusqu'à 0,3%
- Eviter les secousses durant la pesée
- Protéger la balance d'une humidité atmosphérique trop élevée, des vapeurs et de la poussière;
- N'exposez pas trop longtemps l'appareil à une humidité élevée. L'installation d'un appareil froid dans un endroit nettement plus chaud peut provoquer l'apparition d'une couche d'humidité (condensation de l'humidité atmosphérique sur l'appareil) non autorisée. Dans ce cas, laissez l'appareil coupé du secteur s'acclimater à la température ambiante pendant env. 2 heures.

- L'apparition de champs électromagnétiques (p. ex. par suite de téléphones portables ou d'appareils de radio), de charges électrostatiques, ainsi que d'alimentation en électricité instable peut provoquer des divergences d'affichage importantes (résultats de pesée erronés). Il faut alors changer de site ou éliminer la source parasite.

6.2 Fournitures

Accessoires de série:

- Transpalette peseur
- 4 x batteries AA de 1,5V
- Mode d'emploi
- Rouleau de papier (KERN VHS)

6.3 Fonctionnement à batterie

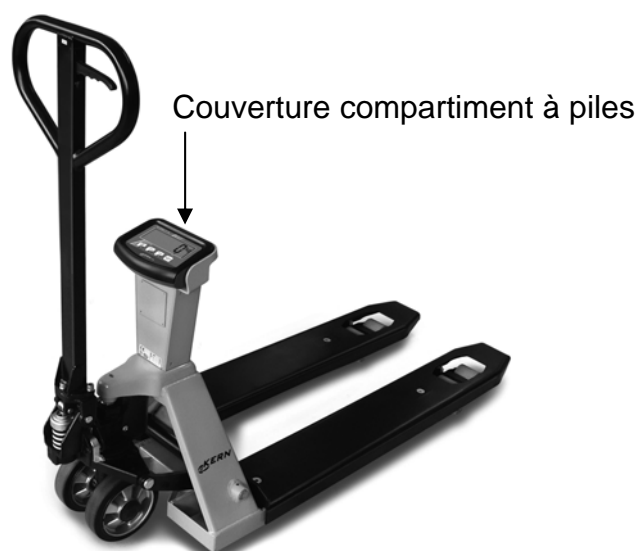

Dévisser et enlever le couvercle du compartiment à batteries au dos de l'appareil d'affichage. Remplacer les batteries usées par de nouvelles (4 x batteries AA de 1,5V) (en veillant à ne pas intervertir les pôles) et remettre en place le couvercle du compartiment à batteries. Pour protéger les batteries, la balance se met automatiquement hors circuit à la fin du pesage après 3 minutes.

Lorsque les batteries sont usées apparaît sur l'affichage "LO-BA". Remplacer les batteries sur-le-champ.

Si la balance n'est pas utilisée pendant un laps de temps prolongé, sortez les batteries et conservez-les séparément. Les fuites du liquide des batteries risqueraient d'endommager la balance.

6.4 Mise en oeuvre

Appeler la touche  pour activer le système de pesée.

Après trois à cinq minutes, l'électronique et les cellules de pesage ont atteint la température de fonctionnement. Des écarts pouvant aller jusqu'à env. 0,3% sont possibles auparavant.

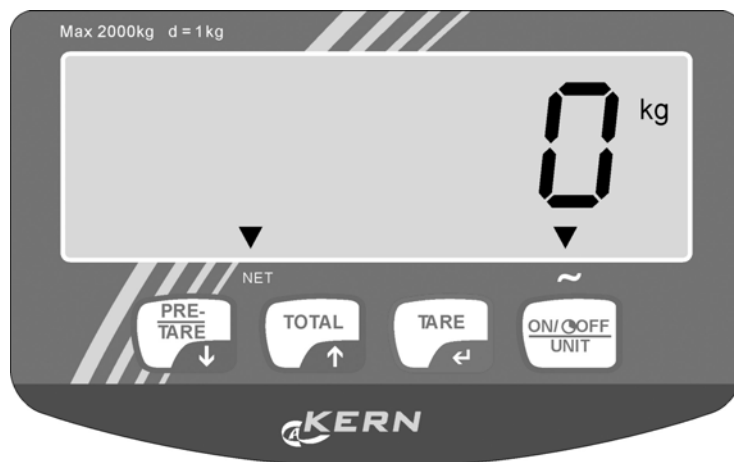

Ce n'est qu'après la compensation à zéro que des charges devraient être soulevées.

6.5 Vue d'ensemble des affichages p. ex. KERN VHB



L’AFFICHAGE

Les trois indicateurs permettent de lire sur l’affichage:

-  ◀ le système de pesée (inclusivement la charge) est stable
-  le poids affiché a une valeur négative
- NET** ◀ la valeur affichée est un poids net





MESSAGE DE L’AFFICHEUR

Les messages suivants sont susceptibles d’apparaître sur l’afficheur:

- HELP 1 Le système de pesée a été surchargé.
- HELP 2 Le tarage n’est pas possible en raison d’un poids brut négatif.
- HELP 3 Signal négatif des cellules de charge sur les convertisseurs analogiques-numériques / déclivité.
- HELP 4 Un poids tare trop élevé a été saisi. Appelez une nouvelle fois la touche , pour supprimer l’affichage HELP et saisissez un nouveau poids tare plus faible.
- HELP 7 Le signal transmis par les cellules de charge au convertisseur analogique-numérique est trop élevé.
- LO-BA La charge de l’accumulateur est trop faible, l’accumulateur doit être chargé.

6.6 Vue d'ensemble du clavier

Chaque touche a une fonction d'exploitation et de saisie.

	fonction d'exploitation	fonction de saisie
	Mise au point du zéro et tarage automatique	Validation et saisie de valeurs numériques. décale la décade clignotante vers la gauche.
	Saisie de la tare	Mémorisation de valeurs numériques. Réduit d'une unité la valeur numérique de la décade clignotante.
 KERN VHB	Addition	Saisie de valeurs numériques Augmente d'une unité la valeur numérique de la décade clignotante.
 KERN VHS	Addition Impression	Saisie de valeurs numériques Augmente d'une unité la valeur numérique de la décade clignotante.
	Marche/arrêt	Effacer

IMPORTANT

La confirmation sur une touche n'est validée, que si la charge est stable (et l'affichage "charge stable" est allumé). Les fonctions ne sont exécutées par l'appareil d'affichage que si la charge est stable.

AVERTISSEMENT

Si le poids pesé dépasse le maximum réglé, l'affichage indique: "ERRO2". Déchargez sur-le-champ le système de pesée pour prévenir tout dommage sur l'appareil d'affichage ou sur les cellules de pesage.

DECLIVITE

En version étalonnée du système de pesage, n'apparaissent que des bandes sur l'écran d'affichage lorsque la déclivité dépasse 2°. Dans ce cas le système de pesage doit être posé sur une base plane.

7 Fonctions de l'appareil d'affichage

7.1 Avant la pesée: CONTRÔLE DU POINT ZÉRO

Assurez-vous avant chaque pesée, que le système est délesté et évolue librement. L'appareil d'affichage dispose d'une correction automatique du zéro. Ceci revient à dire que de petits écarts par rapport au point zéro sont automatiquement corrigés. Si l'appareil d'affichage ne corrige pas automatiquement le point zéro, il faut effectuer la correction manuellement au moyen de la touche .

7.2 Pesée du poids brut

L'affichage après avoir soulevé la charge indique la valeur brute du poids pesé.



7.3 Pesée du poids net: TARAGE PAR PRESSION SUR UN BOUTON

L'appareil d'affichage offre la possibilité de mettre les poids à vide par pression sur un bouton à zéro. De cette façon, il est possible de suivre les fluctuations du poids net. Après tarage, l'appareil d'affichage reprend de nouveau avec le plus petit pas d'affichage.





- Levage de la charge.
- Appuyer touche 
 - ❑ L'appareil d'affichage se trouve à zéro.
 - ❑ L'affichage lumineux „NET“ indique que le poids de tarage est actif.
- Chargement ou déchargement de la charge nette.
 - ❑ La valeur nette du poids pesé est affichée sur l'écran d'affichage.
 - ❑ Cette valeur est négative pendant le déchargement.
- Par l'exécution d'une correction du zéro à l'état déchargé, le système revient en mode de pesée standard.



7.4 Pesée du poids net: SAISIE MANUELLE DE LA TARE

Un poids à vide peut être saisi à tout moment, à savoir à l'état chargé et déchargé. Pour une plus grande précision, un poids à vide peut être saisi avec une définition plus élevée, indépendamment de la taille du poids et des pas d'affichage de l'indicateur.

- Appuyer touche 
 - ❑ La tare utilisée en dernier apparaît.
 - ❑ Le segment du côté droit clignote.
- Gardez la touche  enclenchée pendant trois secondes, au cas où le poids à vide affiché est encore une fois utilisé.



ou

- Appuyer touche 
- Appelez la touche chiffres ascendants  ou descendants  , jusqu'à ce que le chiffre clignotant ait la valeur voulue.
- Appeler la touche  pour passer au segment consécutif.
- Répéter cette opération jusqu'à ce que le poids à vide voulu soit affiché.

- Pour activer le poids tare (*mais pas pour le mémoriser*): Appelez la touche  pendant trois secondes, pour valider la valeur.
 - ❑ Le poids de tare est activé.
 - ❑ "NET" est affiché.
 - ❑ Si le système est chargé à ce moment, apparaît la valeur nette du poids pesé sur l'affichage.
 - ❑ Si le système n'est pas chargé, la valeur de la tare saisie est affichée avec le signe moins.
 - ❑ La valeur saisie demeure active, jusqu'à ce que le système de pesée soit mis hors circuit, une nouvelle tare soit saisie, une nouvelle charge soit équilibrée, (voir 7.3.) ou si un nouveau réglage du zéro intervient:
 - Le système de pesée est chargé: Appelez pendant deux secondes la touche  . La tare est maintenant mise à zéro et le système retourne en mode de pesée standard.

ou

- Le système de pesée n'est pas chargé: Appuyer touche  Une correction du zéro intervient et le système retourne en mode de pesée standard.

- Pour activer *et mémoriser* la tare: Validez tous les segments au moyen de la touche  .
 - ❑ Le poids de la tare est activé et mémorisé.
 - ❑ "NET" est affiché.
 - ❑ Si le système est chargé à ce moment, apparaît la valeur nette du poids pesé sur l'affichage.
 - ❑ Si le système n'est pas chargé, la valeur de la tare saisie est affichée avec le signe moins.
 - ❑ La valeur saisie demeure active, même si le système de pesée a été mis hors circuit, jusqu'à ce qu'une nouvelle tare soit saisie, une nouvelle charge soit équilibrée, (voir 7.3.) ou si un nouveau réglage du zéro intervient:
 - Le système de pesée est chargé: Appelez pendant deux secondes la touche  . La tare est maintenant mise à zéro et le système retourne en mode de pesée standard.

ou



- Le système de pesée n'est pas chargé: Appuyer touche  Une correction du zéro intervient et le système retourne en mode de pesée standard.

7.5 Totalisation de pesées individuelles

L'appareil d'affichage offre la possibilité de totaliser les pesées et d'afficher le poids total. Lorsqu'un poids de tarage est actif, le poids net est automatiquement additionné.

- Charger sur le système les charges à additionner.
- Appeler la  touche pour ajouter le poids pesé à la valeur en mémoire.
 - ❑ La valeur affichée est mémorisée et en même temps ajoutée à la mémoire totalisatrice.
 - ❑ Sur l'affichage apparaît en alternance le numéro courant (nombre de pesées) et la valeur totale (mémoire totalisatrice).
 - ❑ Si le système de pesage a été équipé d'une imprimante, la valeur affichée est imprimée en même temps (KERN VHS).
 - ❑ Après quelques secondes le système retourne automatiquement en mode de pesée standard.

ou

- Appelez la touche  des trois secondes afin de relever le poids total extrapolé jusqu'à présent.
 - ❑ Sur l'affichage apparaît en alternance le numéro courant (nombre de pesées) et la valeur totale.
 - ❑ Après quelques secondes le système retourne automatiquement en mode de pesée standard.
- Pendant l'affichage de la valeur totale, la mémoire peut être effacée par appel de la touche  .
 - ❑ Si le système a été équipé d'une imprimante, une impression totale est faite (KERN VHS).
 - ❑ Sur l'affichage apparaît le numéro séquentiel 00 et la valeur initiale 0.0 kg.
 - ❑ Le système retourne automatiquement en mode de pesée standard.

Remarques:

- Tenez compte du fait, que la balance doit être déchargée entre les différentes pesées.
- La poursuite de la totalisation est possible même après mise hors circuit et remise en marche de la balance. Les valeurs mémorisées demeurent conservées à la mise hors circuit de la balance.

7.6 IMPRIMANTE (KERN VHS)

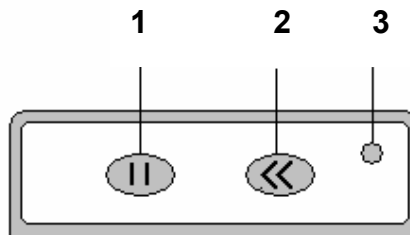

1. Arrêter l'impression
2. Avance papier seulement avec l'écran LED affiché
3. L'écran LED illuminé pendant l'impression

Si le système de pesage a été équipé d'une imprimante, les données en cours peuvent être imprimées.



- Appuyer sur la touche 



- ❑ Une impression se fait. Le poids pesé à ce moment-là est additionné à la mémoire pour totalisation (voir 3.6.).

L'impression donne le poids brut par les lettres "B/G" et le poids net par la lettre "N". Un poids de tare introduit est également imprimé et indiqué par les lettres "PT". Le poids total est indiqué par les lettres "TOT".

Exemple d'impression:

01	B/G	6.8 kg
02	B/G	158.2 kg
03	N	426.5 kg
04	N	1200.0 kg
04	PT	<u>150.0 kg</u>
04	TOT	1791.5 kg

7.7 REMPLACER LE ROULEAU DE PAPIER (KERN VHS)

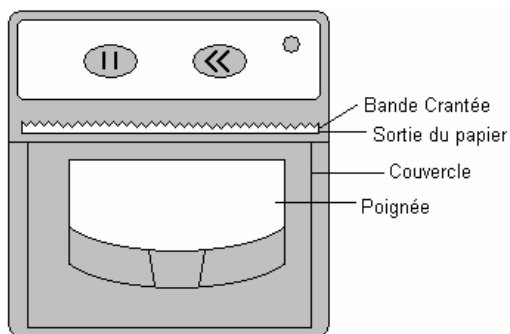

Rouleau thermique

Diamètre du rouleau de papier max. 32 mm

Largeur 58 mm

- Tirer la poignée jusqu'à ce que le couvercle s'ouvre. Pour éviter de l'endommager ne pas trop forcer.
- Placer le bord du rouleau de papier vers le haut de l'imprimante.
- Maintenir le bord du papier et fermer l'imprimante.

Pour fermer l'imprimante:

- Pousser les deux cotés du couvercle en même temps.

Ou

- Pousser le point central de couvercle près de la sortie du papier.

Pour déchirer le papier correctement:

- Tirer le papier vers la bande crantée d'un bord à l'autre.

8 Maintenance, entretien, élimination

8.1 Nettoyage

N'utilisez pas de produits de nettoyage agressifs (dissolvants ou produits similaires) mais uniquement un chiffon humidifié avec de la lessive de savon douce. Veillez à ce que les liquides ne puissent pas pénétrer dans l'appareil et frottez ensuite ce dernier avec un chiffon doux sec.

8.2 Maintenance, entretien

L'appareil ne doit être ouvert que par des dépanneurs formés à cette fin et ayant reçu l'autorisation de KERN.

Pour le châssis du système de pesée mobile sont en vigueur les mêmes consignes de maintenance que pour le simple chariot élévateur piloté manuellement. L'expérience nous a démontré que le système de pesée intégré fonctionne même si le châssis est endommagé par une surcharge pondérale.

La règle fondamentale est:

- Les roues directionnelles étant montées à l'avant, il est préférable de tirer le chariot élévateur piloté manuellement que de le pousser.
- Si le mécanisme de levage n'est pas utilisé, la manette manuelle doit se trouver en position du milieu. Ceci permet de rallonger la longévité des joints et garnitures.
- Les travaux de soudure s'appliquant à tout le système de pesée sont du domaine exclusif de professionnels spécialisés pour prévenir tout dommage sur le système électronique et sur les cellules de pesée.
- Les paliers des roues (à l'exception du polyuréthane) ainsi que les articulations au niveau des roues de charge devraient être nettoyés et graissés régulièrement.

8.3 Elimination

L'élimination de l'emballage et de l'appareil doit être effectuée par l'utilisateur selon le droit national ou régional en vigueur au lieu d'utilisation.

9 Aide succincte en cas de panne

En cas d'anomalie dans le déroulement du programme, la balance doit être arrêtée pendant un court laps de temps et coupée du secteur. Le processus de pesée doit alors être recommencé depuis le début.

Aide:

Défaut	Cause possible
L'affichage de poids ne s'allume pas.	<ul style="list-style-type: none">• La balance n'est pas en marche.• Les batteries sont vides
L'affichage de poids change continuellement	<ul style="list-style-type: none">• Courant d'air/circulation d'air• Lieux avec vibrations.• Le plateau de pesée est en contact avec des corps étrangers.• Champs électromagnétiques/ charge électrostatique (changer de lieu d'installation/ si possible, arrêter l'appareil provoquant l'anomalie)
Il est évident que le résultat de pesée est faux	<ul style="list-style-type: none">• L'affichage de la balance n'est pas sur zéro• L'ajustage n'est plus bon.• Changements élevés de température.• Champs électromagnétiques/ charge électrostatique (changer de lieu d'installation/ si possible, arrêter l'appareil provoquant l'anomalie)

Au cas où d'autres messages d'erreur apparaissent, arrêter puis rallumer la balance. En cas de perdurance du message d'erreur, faites appel au fabricant.