

RoHS Compliant

BOMcheck.net

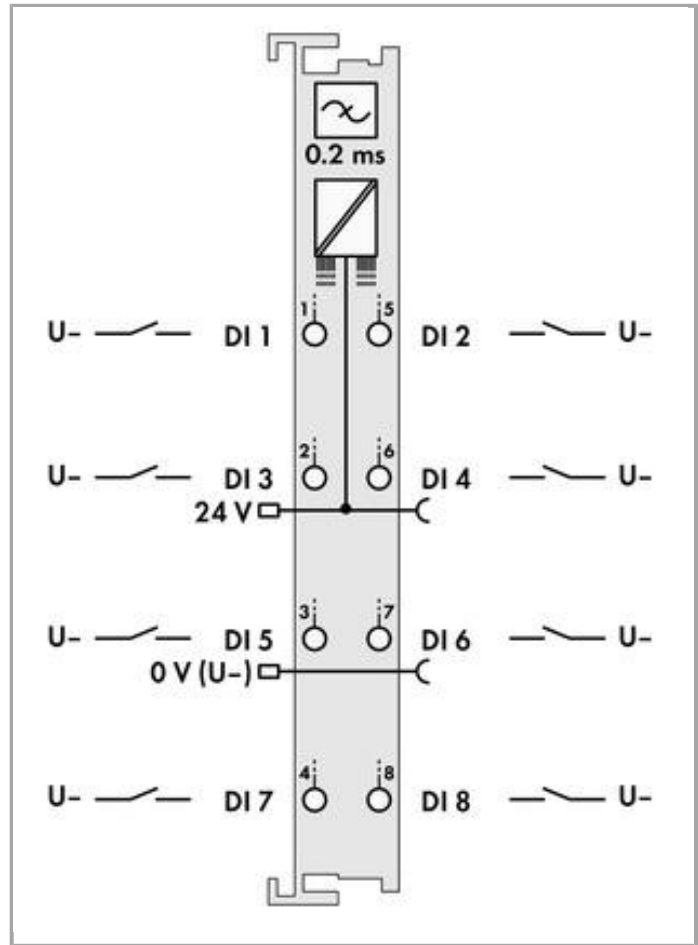
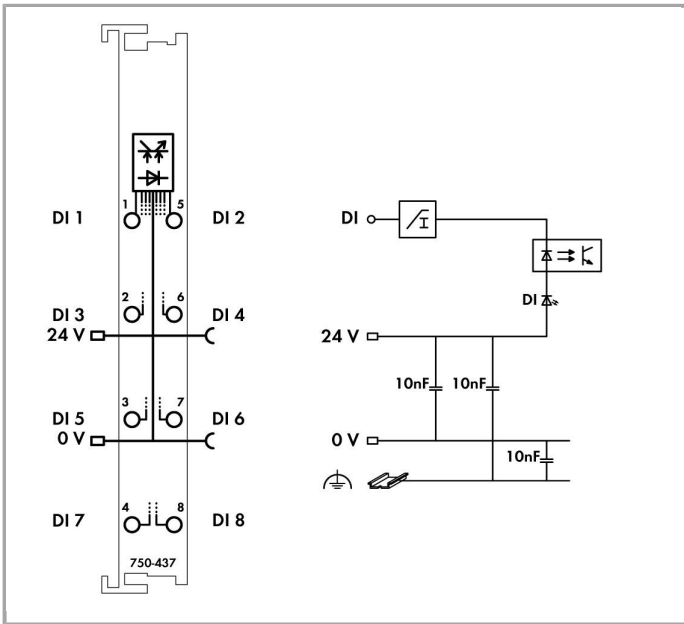

Description du produit :

Cette borne d'entrées digitales (T.O.R.) de seulement 12 mm de largeur permet de raccorder 8 capteurs au réseau. Elle permet de raccorder des capteurs et des contacts secs.

Pour éviter toute perturbation, chaque entrée est munie d'un filtre avec une constante de temps.

La séparation galvanique bus de terrain/bornes est assurée par des optocoupleurs.

Données

Données techniques

Nombre d'entrées digitales	8
Nombre de canaux au total (module)	8
Type de signal	Voltage
Type of signal voltage	DC 24 V
Raccordement capteur	8 x (1 conducteur)
Caractéristique d'entrée	à commutation négative
Filtre d'entrée (digital)	0.2 ms
Courant d'entrée par canal pour signal (0) typ.	2.8 mA
Plage de tension pour signal (0)	15 ... 30 V DC



Plage de tension pour signal (1)	-3 ... +5 V DC
Unité d'adressage Données d'entrée (interne) max.	8 Bit
Tension d'alimentation système	DC 5 V; via data contacts
Consommation de courant alimentation système (5 V)	13 mA
Tension d'alimentation terrain	DC 24 V (-25 ... 30 %); über Leistungskontakte (Einspeisung über Messerkontakt; Weiterleitung über Federkontakt)
Séparation de potentiels Terrain - Système	500 V AC (1 min)
Éléments d'affichage	LED (A-D) verte : état DI 1, DI 3, DI 5, DI 7; LED (E-H) verte : état DI 2, DI 4, DI 6, DI 8
Nombre de contacts de puissance, entrant	2
Nombre de contacts de puissance, sortant	2
Capacité de charge en courant des contacts de puissance	10 A

Données de raccordement

Anschlussstechnik: Ein-/Ausgänge	8 x CAGE CLAMP®
Type de connexion 1	Inputs/Outputs
Conducteur rigide	0,08 ... 2,5 mm ² / 28 ... 14 AWG
Conducteur souple	0,08 ... 2,5 mm ² / 28 ... 14 AWG
Longueur de dénudage	8 ... 9 mm / 0.31 ... 0.35 inch

Données géométriques

Largeur	12 mm / 0.472 inch
Hauteur	67,8 mm / 2.669 inch
Profondeur à partir du niveau supérieur du rail	60,6 mm / 2.386 inch
Profondeur	100 mm / 3.937 inch

Données mécaniques

Type de montage	Rail 35
-----------------	---------

Données du matériau

Couleur	gris clair
Matériel de l'enveloppe	Polycarbonate, polyamide 6.6
Charge calorifique	1.319 MJ
Poids	47.764 g
Marquage de conformité	CE

Conditions d'environnement

Température ambiante (fonctionnement)	0 ... 55 °C
Température ambiante (stockage)	-40 ... 85 °C
Indice de protection	IP20



Degré de pollution 5	2 selon CEI 61131-2
Altitude de fonctionnement	0 ... 2000 m
Position de montage	horizontal, vertical
Humidité relative (sans condensation)	95 %
Résistance aux vibrations	4g per IEC 60068-2-6
Résistance aux chocs	15g per IEC 60068-2-27
CEM - Susceptibilité en réception	selon EN 61000-6-2, construction navale
CEM : en émission	selon EN 61000-6-3, secteur naval
Contrainte par matières polluantes	Per IEC 60068-2-42 and IEC 60068-2-43
Concentration maximale en matière polluante H2S admise à une humidité relative < 75 %	10 ppm
Concentration maximale en matière polluante SO2 admise à une humidité relative < 75 %	25 ppm

Dates commerciales

Country of origin	DE
GTIN	4045454392871
Customs Tariff No.	85389099990
Product Group	15 (Remote I/O)

Autorisations / certificats

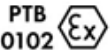









Ex-approbations

Logo	Approbation	Nom du certificat
	ATEX TUEV Nord Cert GmbH	TÜV 07 ATEX 554086 X en.
	TUEV Nord TUEV Nord Cert GmbH	IECEX TUN 09.0001 X
	UL Underwriters Laboratories Inc. (HAZARDOUS LOCATIONS)	E198726 Sec.1 (HAZARDOUS LOCATIONS)

Approbations spécifiques au pays

Logo	Approbation	Nom du certificat
	KC National Radio Research Agency	MSIP-REM-W43-DIM750

Approbations de navire

Logo	Approbation	Nom du certificat
	ABS American Bureau of Shipping	16-HG1554285-PDA
	BV Bureau Veritas S.A.	13453/DO BV
	DNV GL Det Norske Veritas, Germanischer Lloyd	TAA0000194
	DNV GL Det Norske Veritas, Germanischer Lloyd	TAA0000194
	DNV DNV Germany GmbH	A-14093
	GL Germanischer Lloyd	26 898 - 05 HH
	LR Lloyds Register	02/20026 (E5)
	NK Nippon Kaiji Kyokai	TA17255M
	PRS Polski Rejestr Statkow	TE/1989/880590/13
	RINA RINA Germany GmbH	ELE134212XG

Approbations UL

Logo	Approbation	Nom du certificat
	UL UL International Netherlands B.V. (ORDINARY LOCATIONS)	E175199 Sec.1 (ORDINARY LOCATIONS)













Produits correspondants

shield connection

	N° art.: 790-108 Etrier de serrage de blindage; Largeur 11 mm; Diamètre de blindage; jusqu'à 8 mm	www.wago.com/790-108
	N° art.: 790-116 Etrier de serrage de blindage; Largeur 19 mm; Diamètre de blindage; 7 mm à 16 mm	www.wago.com/790-116
	N° art.: 790-124 Etrier de serrage de blindage; Largeur 27 mm; Diamètre de blindage; 6 mm à 24 mm	www.wago.com/790-124
	N° art.: 790-140 Etrier de serrage de blindage; Largeur 43 mm; Diamètre de blindage; 22 mm à 40 mm	www.wago.com/790-140
	N° art.: 790-208 Etrier de serrage de blindage; Diamètre 3 - 8 mm; Largeur 12,4 mm	www.wago.com/790-208
	N° art.: 790-216 Etrier de serrage de blindage; Diamètre 6 - 16 mm; Largeur 21,8 mm	www.wago.com/790-216
	N° art.: 790-220 Etrier de serrage de blindage; Diamètre 6 - 20 mm; Largeur de 30 mm	www.wago.com/790-220

system box

	N° art.: 850-804 Boîtier avec indice de protection IP65; Acier inoxydable; LxHxProf.(400x123x200 mm); Presse-étoupes 4 x M20, 6 x M16, 10 x M12	www.wago.com/850-804
	N° art.: 850-804/000-001 Boîtier avec indice de protection IP65; Acier inoxydable; LxHxProf.(400x123x200 mm); Presse-étoupes 2 x M20, 13 x M16, 32 x M12	www.wago.com/850-804/000-001
	N° art.: 850-805 Boîtier avec indice de protection IP65; Acier inoxydable; LxHxProf.(600x123x200 mm); Presse-étoupes 4 x M20, 19 x M16, 67 x M12	www.wago.com/850-805
	N° art.: 850-814/002-000 Boîtier avec indice de protection IP65; tôle d'acier (RAL 7035); LxHxProf.(200x120x200 mm); sans plaque pour presse-étoupes	www.wago.com/850-814/002-000
	N° art.: 850-815/002-000 Boîtier avec indice de protection IP65; tôle d'acier (RAL 7035); LxHxProf.(300x120x200 mm); sans plaque pour presse-étoupes	www.wago.com/850-815/002-000
	N° art.: 850-816/002-000 Boîtier avec indice de protection IP65; tôle d'acier (RAL 7035); LxHxProf.(400x120x200 mm); sans plaque pour presse-étoupes	www.wago.com/850-816/002-000
	N° art.: 850-817/002-000 Boîtier avec indice de protection IP65; tôle d'acier (RAL 7035); LxHxProf.(600x120x200 mm); sans plaque pour presse-étoupes	www.wago.com/850-817/002-000
	N° art.: 850-825 Boîtier avec indice de protection IP65; Aluminium (RAL 7032); LxHxProf.(160x100x160 mm); 9 x M12, 4 x M20	www.wago.com/850-825

	<p>N° art.: 850-826 Boîtier avec indice de protection IP65; Aluminium (RAL 7032); LxHxProf.(240x100x160 mm); Presse-étoupes 4 x M20, 4 x M16, 14 x M12</p>	www.wago.com/850-826
	<p>N° art.: 850-826/002-000 Boîtier avec indice de protection IP65; Aluminium (RAL 7035); LxHxProf.(240x100x160 mm); Presse-étoupes 4 x M20, 4 x M16, 14 x M12</p>	www.wago.com/850-826/002-000
	<p>N° art.: 850-827 Boîtier avec indice de protection IP65; Aluminium (RAL 7032); LxHxProf.(320x100x160 mm); Presse-étoupes 4 x M20, 8 x M16, 17 x M12</p>	www.wago.com/850-827
	<p>N° art.: 850-827/002-000 Boîtier avec indice de protection IP65; Aluminium (RAL 7035); LxHxProf.(320x100x160 mm); Presse-étoupes 4 x M20, 8 x M16, 17 x M12</p>	www.wago.com/850-827/002-000
	<p>N° art.: 850-828 Boîtier avec indice de protection IP65; Aluminium (RAL 7032); LxHxProf.(480x100x160 mm); Presse-étoupes 4 x M20, 10 x M16, 35 x M12</p>	www.wago.com/850-828
	<p>N° art.: 850-828/002-000 Boîtier avec indice de protection IP65; Aluminium (RAL 7035); LxHxProf.(480x100x160 mm); Presse-étoupes 4 x M20, 10 x M16, 35 x M12</p>	www.wago.com/850-828/002-000
	<p>N° art.: 850-834 Boîtier avec indice de protection IP65; Polyester (RAL 7032); LxHxProf.(164x100x164 mm); 9 x M12, 4 x M20</p>	www.wago.com/850-834
	<p>N° art.: 850-835 Boîtier avec indice de protection IP65; Polyester (RAL 7032); LxHxProf.(244x100x164 mm); Presse-étoupes 4 x M20, 4 x M16, 14 x M12</p>	www.wago.com/850-835
	<p>N° art.: 850-836 Boîtier avec indice de protection IP65; Polyester (RAL 7032); LxHxProf.(324x100x164 mm); Presse-étoupes 4 x M20, 8 x M16, 17 x M12</p>	www.wago.com/850-836
Carrier rail		
	<p>N° art.: 210-112 Rail acier; 35 x 7,5; épaisseur 1 mm; longueur 2 m; perforé; d'après EN 60715; Largeur de trou 25 mm; pas des trous 36 mm</p>	www.wago.com/210-112
	<p>N° art.: 210-113 Rail acier; 35 x 7,5; épaisseur 1 mm; longueur 2 m; non perforé; d'après EN 60715</p>	www.wago.com/210-113
	<p>N° art.: 210-114 Rail acier; 35 x 15; épaisseur 1,5 mm; longueur 2 m; non perforé; d'après EN 60715</p>	www.wago.com/210-114
	<p>N° art.: 210-115 Rail acier; 35 x 7,5; épaisseur 1 mm; longueur 2 m; perforé; d'après EN 60715; Largeur de trou 18 mm; pas des trous 25 mm</p>	www.wago.com/210-115
	<p>N° art.: 210-118 Rail acier; 35 x 15; épaisseur 2,3 mm; longueur 2 m; non perforé; d'après EN 60715</p>	www.wago.com/210-118
	<p>N° art.: 210-196 Rail aluminium; 35 x 8,2; épaisseur 1,6 mm; longueur 2 m; non perforé; d'après EN 60715</p>	www.wago.com/210-196
	<p>N° art.: 210-197 Rail acier; 35 x 15; épaisseur 1,5 mm; longueur 2 m; perforé; d'après EN 60715</p>	www.wago.com/210-197
	<p>N° art.: 210-198 Rail en cuivre; 35 x 15; épaisseur 2,3 mm; longueur 2 m; non perforé; d'après EN 60715</p>	www.wago.com/210-198



N° art.: 210-504
 Rail acier; 35 x 7,5; épaisseur 1 mm; longueur 2 m; perforé; galvanisation de bandes; d'après EN 60715 www.wago.com/210-504



N° art.: 210-505
 Rail acier; 35 x 7,5; épaisseur 1 mm; longueur 2 m; non perforé; galvanisation de bandes; d'après EN 60715 www.wago.com/210-505





N° art.: 210-506
 Rail acier; 35 x 15; épaisseur 1,5 mm; longueur 2 m; non perforé; galvanisation de bandes; d'après EN 60715 www.wago.com/210-506





N° art.: 210-508
 Rail acier; 35 x 15; épaisseur 1,5 mm; longueur 2 m; perforé; galvanisation de bandes; d'après EN 60715 www.wago.com/210-508

Marking accessories

 **N° art.: 2009-145**
 Mini-WSB Inline; pour smartPRINTER; sur rouleau; extensible 5 - 5,2 MM; vierge; encliquetable www.wago.com/2009-145

 **N° art.: 2009-145/000-002**
 Mini-WSB Inline; sur rouleau; extensible 5 - 5,2 MM; vierge; encliquetable www.wago.com/2009-145/000-002

 **N° art.: 2009-145/000-005**
 Mini-WSB Inline; vierge; 1700 étiquettes Mini-WSB (5 mm) sur rouleau; extensible 5 - 5,2 MM www.wago.com/2009-145/000-005

 **N° art.: 2009-145/000-006**
 Mini-WSB Inline; pour smartPRINTER; sur rouleau; extensible 5 - 5,2 MM; vierge; encliquetable www.wago.com/2009-145/000-006

 **N° art.: 2009-145/000-007**
 Mini-WSB Inline; vierge; 1700 étiquettes Mini-WSB (5 mm) sur rouleau; extensible 5 - 5,2 MM www.wago.com/2009-145/000-007

 **N° art.: 2009-145/000-012**
 Mini-WSB Inline; pour smartPRINTER; sur rouleau; extensible 5 - 5,2 MM; vierge; encliquetable www.wago.com/2009-145/000-012

 **N° art.: 2009-145/000-023**
 Mini-WSB Inline; sur rouleau; extensible 5 - 5,2 MM; vierge; encliquetable www.wago.com/2009-145/000-023

 **N° art.: 2009-145/000-024**
 Mini-WSB Inline; sur rouleau; extensible 5 - 5,2 MM; vierge; encliquetable www.wago.com/2009-145/000-024

 **N° art.: 248-501**
 Système de repérage rapide Mini-WSB; vierge; Largeur d'étiquettes 5 mm; 10 bandes à 10 étiquettes par carte www.wago.com/248-501

 **N° art.: 248-501/000-002**
 Carte de repérage mini WSB; en carte; non extensible; vierge; encliquetable www.wago.com/248-501/000-002

 **N° art.: 248-501/000-005**
 Carte de repérage mini WSB; en carte; vierge; encliquetable www.wago.com/248-501/000-005



N° art.: 248-501/000-006

Carte de repérage mini WSB; en carte; non extensible; vierge; encliquetable

www.wago.com/248-501/000-006



N° art.: 248-501/000-007

Carte de repérage mini WSB; en carte; non extensible; vierge; encliquetable

www.wago.com/248-501/000-007



N° art.: 248-501/000-012

Carte de repérage mini WSB; en carte; non extensible; vierge; encliquetable

www.wago.com/248-501/000-012



N° art.: 248-501/000-017

Carte de repérage mini WSB; en carte; non extensible; vierge; encliquetable

www.wago.com/248-501/000-017



N° art.: 248-501/000-023

Carte de repérage mini WSB; en carte; non extensible; vierge; encliquetable

www.wago.com/248-501/000-023



N° art.: 248-501/000-024

Carte de repérage mini WSB; en carte; non extensible; vierge; encliquetable

www.wago.com/248-501/000-024



N° art.: 750-103

Porte-étiquettes de groupe

www.wago.com/750-103



N° art.: 750-107

Porte-étiquettes de groupe

www.wago.com/750-107

Supply module



N° art.: 750-601

Borne d'alimentation; DC 24 V

www.wago.com/750-601



N° art.: 750-602

Borne d'alimentation; DC 24 V

www.wago.com/750-602



N° art.: 750-610

Borne d'alimentation; DC 24 V; Porte-fusible; Diagnostic

www.wago.com/750-610



N° art.: 750-612

Borne d'alimentation; AC/DC 0 ... 230 V

www.wago.com/750-612

Téléchargements

Documentation

Manual

8-channel, 24VDC, 0.2ms
1-conductor connection; low-side switching

V 1.1.0
Feb 9, 2015

PDF
1,9 MB

Téléchargement

Bid Text

750-437

Jan 20, 2016

DOC

Téléchargement



IO-Klemmen

26,1 kB

Additional Information

Disposal; Electrical and electronic equipment, Packaging	V 1.0.0 Oct 15, 2018	PDF 269,1 kB	Téléchargement
--	-------------------------	-----------------	----------------

System Description

750/753 Series I/O-System – General Product Information	Jun 19, 2013	704,3 kB	Téléchargement
---	--------------	----------	----------------

Overview on WAGO-I/O-SYSTEM 750 approvals	Jun 19, 2013	196,6 kB	Téléchargement
---	--------------	----------	----------------

smartDATA

CAD data

3D Download 750-437		URL	Téléchargement
---------------------	--	-----	----------------

Device Files

Device Driver

WAGO USB Service Cable Driver / 750 and 857 Series	6.5.3.0 Sep 10, 2014	ZIP 4,8 MB	Téléchargement
--	-------------------------	---------------	----------------

Famille de produits

750/753 Series I/O-System
[En savoir plus sur la famille de produits](#)

[Afficher tous les produits de la famille](#)

Sous réserve de modifications.