

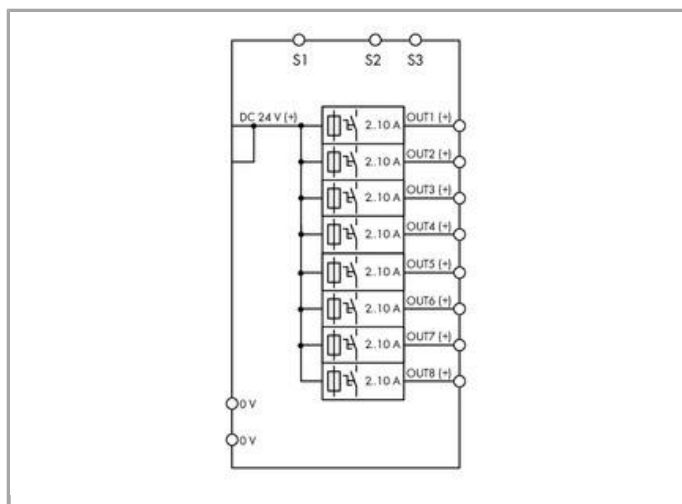

Similar to picture



### Description du produit :

- Disjoncteur de protection électronique compact à 8 canaux
- Courant nominal 2 A à 10 A réglable pour chaque canal à partir d'un sélecteur
- Charge capacitive > 50000 µF par canal
- Un bouton lumineux tricolore par canal pour une activation ou désactivation aisée, réinitialisation et diagnostic facile sur site
- Retard d'activation des voies

- Signalisation de disjonction (signal de groupe)
- Signalisation d'état de chaque voie par codage binaire
- Entrée d'activation à distance des canaux disjonctés ou activation/désactivation des canaux par codage binaire

## Données

### Données techniques

#### Entrée

Nominal input voltage $U_{i\text{ nom}}$	24 VDC
Input voltage range	18 ... 30 VDC

#### Sortie

Nombre de canaux au total (module)	8
Nominal output voltage $U_{o\text{ nom}}$	8 x 24 VDC
Output voltage range	18 ... 30 VDC ( $U_i$ – voltage drop)
Voltage drop	≤ 200 mV (10 A)
Nominal output current $I_{o\text{ nom}}$	8 x 2 / 3 / 4 / 6 / 8 / 10 A (adjustable for each channel via selector switch)
Factory preset	10 ADC; switched on
Trip time	16 ms ... 100 s (Load-dependent)
Capacité de mise sous tension	> 50000 $\mu$ F par canal
Comportement au démarrage	Démarrage des canaux en cascade (en fonction de la charge, min. 50 ms / max. 5 s)
Limitation active du courant	non

#### Signaling and communication

Signalisation	8 x LED (verte/rouge/orange) 1 x remote input (S1) 2 x active signal output (S2, S3)
Indication de l'état de fonctionnement	LED green (channel OK) LED red (tripped channel)
Entrée de commande à distance	Réenclenchement de tous les canaux activés par impulsion 15 V à 30 V DC pendant au moins 500 ms Switching on/off any number of channels via pulse sequence.

#### Rendement/puissance dissipée

Power loss $P_v$	1,3 W (no load); 20 W (8 x 10 A)
Efficiency	99 %

## Protection par fusibles

Fusible interne	15 AT par canal
-----------------	-----------------

## Sécurité & Protection

Insulation voltage (connectors-housing)	0,5 kV DC
Classe de protection	III
Indice de protection	IP20 (selon EN 60529)
Protection contre les inversions de polarité	non
Feedback voltage	≤ 35 VDC
Transient protection, primary	Suppressor diode, 33 V
Service en parallèle des canaux individuels	non admissible
Possibilité de montage en série	non
MTBF	> 500000 h (selon CEI 61709)

## Données de raccordement

Type de connexion 1	Input (+)
Technique de connexion	Push-in CAGE CLAMP®
WAGO terminal	WAGO 831 Series
Conducteur rigide	0,5 ... 10 mm <sup>2</sup> / 20 ... 8 AWG
Conducteur souple	0,5 ... 10 mm <sup>2</sup> / 20 ... 8 AWG
Longueur de dénudage	13 ... 15 mm / 0.51 ... 0.59 inch
Type de connexion 2	Input (-), output, signaling
Technique de connexion 2	CAGE CLAMP®
WAGO terminal 2	WAGO 721 Series
Conducteur rigide 2	0,08 ... 2,5 mm <sup>2</sup> / 28 ... 12 AWG
Conducteur souple 2	0,08 ... 2,5 mm <sup>2</sup> / 28 ... 12 AWG
Longueur de dénudage 2	8 ... 9 mm / 0.31 ... 0.35 inch

## Données géométriques

Largeur	42 mm / 1.654 inch
Hauteur	127 mm / 5 inch
Hauteur à partir du niveau supérieur du rail	142,5 mm / 5.61 inch

## Données mécaniques

Type de montage	DIN-35 rail (EN 60715)
-----------------	------------------------

## Données du matériau

Poids	440 g
-------	-------

## Conditions d'environnement

Température ambiante (fonctionnement)	-25 ... 70 °C
Température ambiante (stockage)	-25 ... 85 °C
Relative humidity	5 ... 96 % (no condensation permissible)
Derating	≥ +50 °C : voir instructions d'utilisation
Degré de pollution	2

## Normes et spécifications

Marquage de conformité	CE
Normes/spécifications	UL 508, UL 2367, GL, EN 60950, EN 61000-6-2, EN 61000-6-3

## Dates commerciales

Country of origin	DE
GTIN	4050821502593
Customs Tariff No.	85363010900
Product Group	6 (Interface Electronics)

## Autorisations / certificats

### Approbations de navire



Logo	Approbation	Nom du certificat
	<b>GL</b> Germanischer Lloyd	61888-14HH



















### Approbations UL

















Logo	Approbation	Nom du certificat
	<b>UL</b> UL Multiple Listing UL LLC	E363438

## Produits correspondants















### ferrule

	<b>N° art.: 216-201</b> Embout d'extrémité; embout pour 0,5 mm <sup>2</sup> / AWG 22; avec isolation plastique; étamés par électrolyse	<a href="http://www.wago.com/216-201">www.wago.com/216-201</a>
	<b>N° art.: 216-202</b> Embout d'extrémité; embout pour 0,75 mm <sup>2</sup> / AWG 20; avec isolation plastique; étamés par électrolyse	<a href="http://www.wago.com/216-202">www.wago.com/216-202</a>
	<b>N° art.: 216-203</b> Embout d'extrémité; embout pour 1 mm <sup>2</sup> / AWG 18; avec isolation plastique; étamés par électrolyse	<a href="http://www.wago.com/216-203">www.wago.com/216-203</a>

	<b>N° art.: 216-204</b> Embout d'extrémité; embout pour 1,5 mm <sup>2</sup> / AWG 16; avec isolation plastique; étamés par électrolyse	<a href="http://www.wago.com/216-204">www.wago.com/216-204</a>
	<b>N° art.: 216-205</b> Embout d'extrémité; embout pour 2,08 mm <sup>2</sup> / AWG 14; avec isolation plastique; étamés par électrolyse	<a href="http://www.wago.com/216-205">www.wago.com/216-205</a>
	<b>N° art.: 216-206</b> Embout d'extrémité; embout pour 2,5 mm <sup>2</sup> / AWG 14; avec isolation plastique; étamés par électrolyse	<a href="http://www.wago.com/216-206">www.wago.com/216-206</a>
	<b>N° art.: 216-207</b> Embout d'extrémité; embout pour 4 mm <sup>2</sup> / AWG 12; avec isolation plastique; étamés par électrolyse	<a href="http://www.wago.com/216-207">www.wago.com/216-207</a>
	<b>N° art.: 216-208</b> Embout d'extrémité; embout pour 6 mm <sup>2</sup> / AWG 10; avec isolation plastique; étamés par électrolyse; Cuivre électrolytique; serti de manière étanche aux gaz; selon DIN 46228, partie 4/09.90	<a href="http://www.wago.com/216-208">www.wago.com/216-208</a>
	<b>N° art.: 216-221</b> Embout d'extrémité; embout pour 0,5 mm <sup>2</sup> / AWG 22; avec isolation plastique; étamés par électrolyse	<a href="http://www.wago.com/216-221">www.wago.com/216-221</a>
	<b>N° art.: 216-222</b> Embout d'extrémité; embout pour 0,75 mm <sup>2</sup> / AWG 20; avec isolation plastique; étamés par électrolyse	<a href="http://www.wago.com/216-222">www.wago.com/216-222</a>
	<b>N° art.: 216-223</b> Embout d'extrémité; embout pour 1 mm <sup>2</sup> / AWG 18; avec isolation plastique; étamés par électrolyse	<a href="http://www.wago.com/216-223">www.wago.com/216-223</a>
	<b>N° art.: 216-224</b> Embout d'extrémité; embout pour 1,5 mm <sup>2</sup> / AWG 16; avec isolation plastique; étamés par électrolyse	<a href="http://www.wago.com/216-224">www.wago.com/216-224</a>
	<b>N° art.: 216-241</b> Embout d'extrémité; embout pour 0,5 mm <sup>2</sup> / AWG 22; avec isolation plastique; étamés par électrolyse; Cuivre électrolytique; serti de manière étanche aux gaz; selon DIN 46228, partie 4/09.90	<a href="http://www.wago.com/216-241">www.wago.com/216-241</a>
	<b>N° art.: 216-242</b> Embout d'extrémité; embout pour 0,75 mm <sup>2</sup> / AWG 20; avec isolation plastique; étamés par électrolyse; Cuivre électrolytique; serti de manière étanche aux gaz; selon DIN 46228, partie 4/09.90	<a href="http://www.wago.com/216-242">www.wago.com/216-242</a>
	<b>N° art.: 216-243</b> Embout d'extrémité; embout pour 1 mm <sup>2</sup> / AWG 18; avec isolation plastique; étamés par électrolyse; Cuivre électrolytique; serti de manière étanche aux gaz; selon DIN 46228, partie 4/09.90	<a href="http://www.wago.com/216-243">www.wago.com/216-243</a>
	<b>N° art.: 216-244</b> Embout d'extrémité; embout pour 1,5 mm <sup>2</sup> / AWG 16; avec isolation plastique; étamés par électrolyse; Cuivre électrolytique; serti de manière étanche aux gaz; selon DIN 46228, partie 4/09.90	<a href="http://www.wago.com/216-244">www.wago.com/216-244</a>
	<b>N° art.: 216-246</b> Embout d'extrémité; embout pour 2,5 mm <sup>2</sup> / AWG 14; avec isolation plastique; étamés par électrolyse; Cuivre électrolytique; serti de manière étanche aux gaz; selon DIN 46228, partie 4/09.90	<a href="http://www.wago.com/216-246">www.wago.com/216-246</a>
	<b>N° art.: 216-262</b> Embout d'extrémité; embout pour 0,75 mm <sup>2</sup> / AWG 20; avec isolation plastique; étamés par électrolyse; Cuivre électrolytique; serti de manière étanche aux gaz; selon DIN 46228, partie 4/09.90	<a href="http://www.wago.com/216-262">www.wago.com/216-262</a>
	<b>N° art.: 216-263</b> Embout d'extrémité; embout pour 1 mm <sup>2</sup> / AWG 18; avec isolation plastique; étamés par électrolyse; Cuivre électrolytique; serti de manière étanche aux gaz; selon DIN 46228, partie 4/09.90	<a href="http://www.wago.com/216-263">www.wago.com/216-263</a>
	<b>N° art.: 216-264</b> Embout d'extrémité; embout pour 1,5 mm <sup>2</sup> / AWG 16; avec isolation plastique; étamés par électrolyse; Cuivre électrolytique; serti de manière étanche aux gaz; selon DIN 46228, partie 4/09.90	<a href="http://www.wago.com/216-264">www.wago.com/216-264</a>
	<b>N° art.: 216-266</b> Embout d'extrémité; embout pour 2,5 mm <sup>2</sup> / AWG 14; avec isolation plastique; étamés par électrolyse; Cuivre électrolytique; serti de manière étanche aux gaz; selon DIN 46228, partie 4/09.90	<a href="http://www.wago.com/216-266">www.wago.com/216-266</a>
	<b>N° art.: 216-267</b>	

	Embout d'extrémité; embout pour 4 mm <sup>2</sup> / AWG 12; avec isolation plastique; étamés par électrolyse; Cuivre électrolytique; serti de manière étanche aux gaz; selon DIN 46228, partie 4/09.90	<a href="http://www.wago.com/216-267">www.wago.com/216-267</a>
	<b>N° art.: 216-284</b>	
	Embout d'extrémité; embout pour 1,5 mm <sup>2</sup> / AWG 16; avec isolation plastique; étamés par électrolyse; Cuivre électrolytique; serti de manière étanche aux gaz; selon DIN 46228, partie 4/09.90	<a href="http://www.wago.com/216-284">www.wago.com/216-284</a>
	<b>N° art.: 216-286</b>	
	Embout d'extrémité; embout pour 2,5 mm <sup>2</sup> / AWG 14; avec isolation plastique; étamés par électrolyse; Cuivre électrolytique; serti de manière étanche aux gaz; selon DIN 46228, partie 4/09.90	<a href="http://www.wago.com/216-286">www.wago.com/216-286</a>
	<b>N° art.: 216-287</b>	
	Embout d'extrémité; embout pour 4 mm <sup>2</sup> / AWG 12; avec isolation plastique; étamés par électrolyse; Cuivre électrolytique; serti de manière étanche aux gaz; selon DIN 46228, partie 4/09.90	<a href="http://www.wago.com/216-287">www.wago.com/216-287</a>
	<b>N° art.: 216-288</b>	
	Embout d'extrémité; embout pour 6 mm <sup>2</sup> / AWG 10; avec isolation plastique; étamés par électrolyse; Cuivre électrolytique; serti de manière étanche aux gaz; selon DIN 46228, partie 4/09.90	<a href="http://www.wago.com/216-288">www.wago.com/216-288</a>
	<b>N° art.: 216-301</b>	
	Embout d'extrémité; embout pour 0,25 mm <sup>2</sup> / AWG 24; avec isolation plastique; étamés par électrolyse	<a href="http://www.wago.com/216-301">www.wago.com/216-301</a>
	<b>N° art.: 216-302</b>	
	Embout d'extrémité; embout pour 0,34 mm <sup>2</sup> / AWG 24; avec isolation plastique; étamés par électrolyse	<a href="http://www.wago.com/216-302">www.wago.com/216-302</a>
	<b>N° art.: 216-321</b>	
	Embout d'extrémité; embout pour 0,25 mm <sup>2</sup> / AWG 24; avec isolation plastique; étamés par électrolyse	<a href="http://www.wago.com/216-321">www.wago.com/216-321</a>
	<b>N° art.: 216-322</b>	
	Embout d'extrémité; embout pour 0,34 mm <sup>2</sup> / AWG 24; avec isolation plastique; étamés par électrolyse	<a href="http://www.wago.com/216-322">www.wago.com/216-322</a>
<b>tools</b>		
	<b>N° art.: 210-720</b> Outil de manipulation, partiellement isolé; Type 2, lame (3,5 x 0,5) mm	<a href="http://www.wago.com/210-720">www.wago.com/210-720</a>
	<b>N° art.: 210-721</b> Outil de manipulation, partiellement isolé; Type 3, lame (5,5 x 0,8) mm	<a href="http://www.wago.com/210-721">www.wago.com/210-721</a>
<b>Marking accessories</b>		
	<b>N° art.: 2009-110</b> Bandes de marquage; sur rouleau; non extensible; vierge; encliquetable	<a href="http://www.wago.com/2009-110">www.wago.com/2009-110</a>
	<b>N° art.: 2009-115</b> WMB-Inline; pour smartPRINTER; sur rouleau; extensible 5 - 5,2 MM; vierge; encliquetable	<a href="http://www.wago.com/2009-115">www.wago.com/2009-115</a>
	<b>N° art.: 2009-115/000-002</b> WMB-Inline; pour smartPRINTER; sur rouleau; extensible 5 - 5,2 MM; vierge; encliquetable	<a href="http://www.wago.com/2009-115/000-002">www.wago.com/2009-115/000-002</a>
	<b>N° art.: 2009-115/000-006</b> WMB-Inline; pour smartPRINTER; sur rouleau; extensible 5 - 5,2 MM; vierge; encliquetable	<a href="http://www.wago.com/2009-115/000-006">www.wago.com/2009-115/000-006</a>
	<b>N° art.: 2009-115/000-007</b> WMB-Inline; sur rouleau; extensible 5 - 5,2 MM; vierge; encliquetable	<a href="http://www.wago.com/2009-115/000-007">www.wago.com/2009-115/000-007</a>

	<p><b>N° art.: 2009-115/000-012</b> WMB-Inline; pour smartPRINTER; sur rouleau; extensible 5 - 5,2 MM; vierge; encliquetable</p>	<a href="http://www.wago.com/2009-115/000-012">www.wago.com/2009-115/000-012</a>
	<p><b>N° art.: 2009-115/000-017</b> WMB-Inline; sur rouleau; extensible 5 - 5,2 MM; vierge; encliquetable</p>	<a href="http://www.wago.com/2009-115/000-017">www.wago.com/2009-115/000-017</a>
	<p><b>N° art.: 2009-115/000-023</b> WMB-Inline; pour smartPRINTER; sur rouleau; extensible 5 - 5,2 MM; vierge; encliquetable</p>	<a href="http://www.wago.com/2009-115/000-023">www.wago.com/2009-115/000-023</a>
	<p><b>N° art.: 2009-115/000-024</b> WMB-Inline; pour smartPRINTER; sur rouleau; extensible 5 - 5,2 MM; vierge; encliquetable</p>	<a href="http://www.wago.com/2009-115/000-024">www.wago.com/2009-115/000-024</a>
	<p><b>N° art.: 2009-135</b> WMB-Inline; pour smartPRINTER; sur rouleau; extensible 5 - 5,2 MM; vierge; encliquetable</p>	<a href="http://www.wago.com/2009-135">www.wago.com/2009-135</a>
	<p><b>N° art.: 2009-145</b> Mini-WSB Inline; pour smartPRINTER; sur rouleau; extensible 5 - 5,2 MM; vierge; encliquetable</p>	<a href="http://www.wago.com/2009-145">www.wago.com/2009-145</a>
	<p><b>N° art.: 2009-145/000-002</b> Mini-WSB Inline; sur rouleau; extensible 5 - 5,2 MM; vierge; encliquetable</p>	<a href="http://www.wago.com/2009-145/000-002">www.wago.com/2009-145/000-002</a>
	<p><b>N° art.: 2009-145/000-005</b> Mini-WSB Inline; vierge; 1700 étiquettes Mini-WSB (5 mm) sur rouleau; extensible 5 - 5,2 MM</p>	<a href="http://www.wago.com/2009-145/000-005">www.wago.com/2009-145/000-005</a>
	<p><b>N° art.: 2009-145/000-006</b> Mini-WSB Inline; pour smartPRINTER; sur rouleau; extensible 5 - 5,2 MM; vierge; encliquetable</p>	<a href="http://www.wago.com/2009-145/000-006">www.wago.com/2009-145/000-006</a>
	<p><b>N° art.: 2009-145/000-007</b> Mini-WSB Inline; vierge; 1700 étiquettes Mini-WSB (5 mm) sur rouleau; extensible 5 - 5,2 MM</p>	<a href="http://www.wago.com/2009-145/000-007">www.wago.com/2009-145/000-007</a>
	<p><b>N° art.: 2009-145/000-012</b> Mini-WSB Inline; pour smartPRINTER; sur rouleau; extensible 5 - 5,2 MM; vierge; encliquetable</p>	<a href="http://www.wago.com/2009-145/000-012">www.wago.com/2009-145/000-012</a>
	<p><b>N° art.: 2009-145/000-023</b> Mini-WSB Inline; sur rouleau; extensible 5 - 5,2 MM; vierge; encliquetable</p>	<a href="http://www.wago.com/2009-145/000-023">www.wago.com/2009-145/000-023</a>
	<p><b>N° art.: 2009-145/000-024</b> Mini-WSB Inline; sur rouleau; extensible 5 - 5,2 MM; vierge; encliquetable</p>	<a href="http://www.wago.com/2009-145/000-024">www.wago.com/2009-145/000-024</a>
	<p><b>N° art.: 210-831</b> Bandes de marquage; sur rouleau; Largeur 2,3 mm; vierge; autocollant</p>	<a href="http://www.wago.com/210-831">www.wago.com/210-831</a>
	<p><b>N° art.: 210-832</b> Bandes de marquage; sur rouleau; Largeur 3 mm; vierge; autocollant</p>	<a href="http://www.wago.com/210-832">www.wago.com/210-832</a>
	<p><b>N° art.: 248-501</b> Système de repérage rapide Mini-WSB; vierge; Largeur d'étiquettes 5 mm; 10 bandes à 10 étiquettes par carte</p>	<a href="http://www.wago.com/248-501">www.wago.com/248-501</a>

	<p><b>N° art.: 248-501/000-002</b>                      Carte de repérage mini WSB; en carte; non extensible; vierge; encliquetable</p>	<p><a href="http://www.wago.com/248-501/000-002">www.wago.com/248-501/000-002</a></p>
	<p><b>N° art.: 248-501/000-005</b>                      Carte de repérage mini WSB; en carte; vierge; encliquetable</p>	<p><a href="http://www.wago.com/248-501/000-005">www.wago.com/248-501/000-005</a></p>
	<p><b>N° art.: 248-501/000-006</b>                      Carte de repérage mini WSB; en carte; non extensible; vierge; encliquetable</p>	<p><a href="http://www.wago.com/248-501/000-006">www.wago.com/248-501/000-006</a></p>
	<p><b>N° art.: 248-501/000-007</b>                      Carte de repérage mini WSB; en carte; non extensible; vierge; encliquetable</p>	<p><a href="http://www.wago.com/248-501/000-007">www.wago.com/248-501/000-007</a></p>
	<p><b>N° art.: 248-501/000-012</b>                      Carte de repérage mini WSB; en carte; non extensible; vierge; encliquetable</p>	<p><a href="http://www.wago.com/248-501/000-012">www.wago.com/248-501/000-012</a></p>
	<p><b>N° art.: 248-501/000-017</b>                      Carte de repérage mini WSB; en carte; non extensible; vierge; encliquetable</p>	<p><a href="http://www.wago.com/248-501/000-017">www.wago.com/248-501/000-017</a></p>
	<p><b>N° art.: 248-501/000-023</b>                      Carte de repérage mini WSB; en carte; non extensible; vierge; encliquetable</p>	<p><a href="http://www.wago.com/248-501/000-023">www.wago.com/248-501/000-023</a></p>
	<p><b>N° art.: 793-501</b>                      Carte de repérage WMB; en carte; non extensible; vierge; encliquetable</p>	<p><a href="http://www.wago.com/793-501">www.wago.com/793-501</a></p>
	<p><b>N° art.: 793-501/000-002</b>                      Carte de repérage WMB; en carte; non extensible; vierge; encliquetable</p>	<p><a href="http://www.wago.com/793-501/000-002">www.wago.com/793-501/000-002</a></p>
	<p><b>N° art.: 793-501/000-005</b>                      Carte de repérage WMB; en carte; non extensible; vierge; encliquetable</p>	<p><a href="http://www.wago.com/793-501/000-005">www.wago.com/793-501/000-005</a></p>
	<p><b>N° art.: 793-501/000-006</b>                      Carte de repérage WMB; en carte; non extensible; vierge; encliquetable</p>	<p><a href="http://www.wago.com/793-501/000-006">www.wago.com/793-501/000-006</a></p>
	<p><b>N° art.: 793-501/000-007</b>                      Carte de repérage WMB; en carte; non extensible; vierge; encliquetable</p>	<p><a href="http://www.wago.com/793-501/000-007">www.wago.com/793-501/000-007</a></p>
	<p><b>N° art.: 793-501/000-012</b>                      Carte de repérage WMB; en carte; non extensible; vierge; encliquetable</p>	<p><a href="http://www.wago.com/793-501/000-012">www.wago.com/793-501/000-012</a></p>
	<p><b>N° art.: 793-501/000-017</b>                      Carte de repérage WMB; en carte; non extensible; vierge; encliquetable</p>	<p><a href="http://www.wago.com/793-501/000-017">www.wago.com/793-501/000-017</a></p>
	<p><b>N° art.: 793-501/000-023</b>                      Carte de repérage WMB; en carte; non extensible; vierge; encliquetable</p>	<p><a href="http://www.wago.com/793-501/000-023">www.wago.com/793-501/000-023</a></p>





N° art.: 793-501/000-024  
Carte de repérage WMB; en carte; non extensible; vierge; encliquetable

[www.wago.com/793-501/000-024](http://www.wago.com/793-501/000-024)



N° art.: 793-5501  
Carte de repérage WMB; en carte; largeur des bornes 5 - 17,5 mm; extensible 5 - 5,2 MM; vierge; encliquetable

[www.wago.com/793-5501](http://www.wago.com/793-5501)



N° art.: 793-5501/000-002  
Carte de repérage WMB; en carte; largeur des bornes 5 - 17,5 mm; extensible 5 - 5,2 MM; vierge; encliquetable

[www.wago.com/793-5501/000-002](http://www.wago.com/793-5501/000-002)



N° art.: 793-5501/000-005  
Carte de repérage WMB; en carte; extensible 5 - 5,2 MM; vierge; encliquetable

[www.wago.com/793-5501/000-005](http://www.wago.com/793-5501/000-005)



N° art.: 793-5501/000-006  
Carte de repérage WMB; en carte; extensible 5 - 5,2 MM; vierge; encliquetable

[www.wago.com/793-5501/000-006](http://www.wago.com/793-5501/000-006)



N° art.: 793-5501/000-007  
Carte de repérage WMB; en carte; extensible 5 - 5,2 MM; vierge; encliquetable

[www.wago.com/793-5501/000-007](http://www.wago.com/793-5501/000-007)



N° art.: 793-5501/000-012  
Carte de repérage WMB; en carte; extensible 5 - 5,2 MM; vierge; encliquetable

[www.wago.com/793-5501/000-012](http://www.wago.com/793-5501/000-012)



N° art.: 793-5501/000-014  
Carte de repérage WMB; en carte; extensible 5 - 5,2 MM; vierge; encliquetable

[www.wago.com/793-5501/000-014](http://www.wago.com/793-5501/000-014)



N° art.: 793-5501/000-017  
Carte de repérage WMB; en carte; extensible 5 - 5,2 MM; vierge; encliquetable

[www.wago.com/793-5501/000-017](http://www.wago.com/793-5501/000-017)



N° art.: 793-5501/000-023  
Carte de repérage WMB; en carte; extensible 5 - 5,2 MM; vierge; encliquetable

[www.wago.com/793-5501/000-023](http://www.wago.com/793-5501/000-023)



N° art.: 793-5501/000-024  
Carte de repérage WMB; en carte; extensible 5 - 5,2 MM; vierge; encliquetable

[www.wago.com/793-5501/000-024](http://www.wago.com/793-5501/000-024)

## Téléchargements

### Documentation

#### Manual

EPSITRON® Electronic Circuit Breaker

24 VDC / 8 x 2...10 A

V 1.1.1  
Mar 21, 2014

PDF  
1,3 MB

Téléchargement

#### Bid Text

787-1668



Stromversorgung EPSITRON	Jan 14, 2016	DOC 34,8 kB	Téléchargement
--------------------------	--------------	----------------	----------------

#### Instruction Leaflet

EPSITRON Electronic Circuit Breaker Electronic Circuit Breaker, 24 VDC / 8 x 10 A	Feb 3, 2016	PDF 419,6 kB	Téléchargement
--	-------------	-----------------	----------------

#### Additional Information

Disposal; Electrical and electronic equipment, Packaging	V 1.0.0 Oct 15, 2018	PDF 269,1 kB	Téléchargement
--	-------------------------	-----------------	----------------

#### Application Notes

##### Application Note CoDeSys 2.3

S7 Function Blocks for 787 Series (EPSITRON, Electronic Circuit Breakers with CRC and 3-Phase Power Supplies) S7 function blocks for the 787 Series (Epsitron, electronic circuit breakers and 3-phase power supplies).	1.0.0 Feb 14, 2017	ZIP 13,4 MB	Téléchargement
--	-----------------------	----------------	----------------

S7 Function Blocks for 787 Series S7 function blocks for the 787 Series (Epsitron, electronic circuit breakers and 3-phase power supplies).	2.0.0 Nov 26, 2015	ZIP 11,0 MB	Téléchargement
--	-----------------------	----------------	----------------

#### Libraries

##### CoDeSys 3.x Library

Bibliothèques pour CODESYS V3.x Bibliothèques WAGO sur le système de commande basé sur CODESYS V3.x « CODESYS Control Win V3 », version 3.5.11.10 est utilisé comme instance de test.	Jun 28, 2018	ZIP 1,2 MB	Téléchargement
---	--------------	---------------	----------------

##### Library

Connection of 787 Series power supplies The WagoLib787_02.lib library makes function blocks and visualization objects available which can be used to display information from the WAGO 787 Series power supply modules.	2.0 Feb 22, 2018	ZIP 348,4 kB	Téléchargement
--	---------------------	-----------------	----------------

Connection of 787 Series power supplies The WagoLib787_01.lib library makes function blocks and visualization objects available which can be used to display information from the WAGO 787 Series power supply modules.	1.2.0 Aug 20, 2014	ZIP 562,7 kB	Téléchargement
--	-----------------------	-----------------	----------------



## smartDATA

### CAD data

3D Download 787-1668

URL

Téléchargement

---

Sous réserve de modifications.

---

WAGO Contact SAS  
Paris Nord 2 - 83 rue des Chardonnerets  
Tremblay-en-France  
BP 55065  
95947 Roissy CDG Cedex  
Téléphone : 01 48 17 25 90 | Fax : 01 48 63 25 20  
E-mail : [info-fr@wago.com](mailto:info-fr@wago.com) | Web : [www.wago.fr](http://www.wago.fr)

Avez-vous des questions sur nos produits ?  
Nous nous tenons volontiers à votre disposition au +49 (571) 887-44222.