

Module relais; Relais avec 2 RT; avec plage de température et de tension d'entrée étendue

[www.wago.com/286-312/004-000](http://www.wago.com/286-312/004-000)

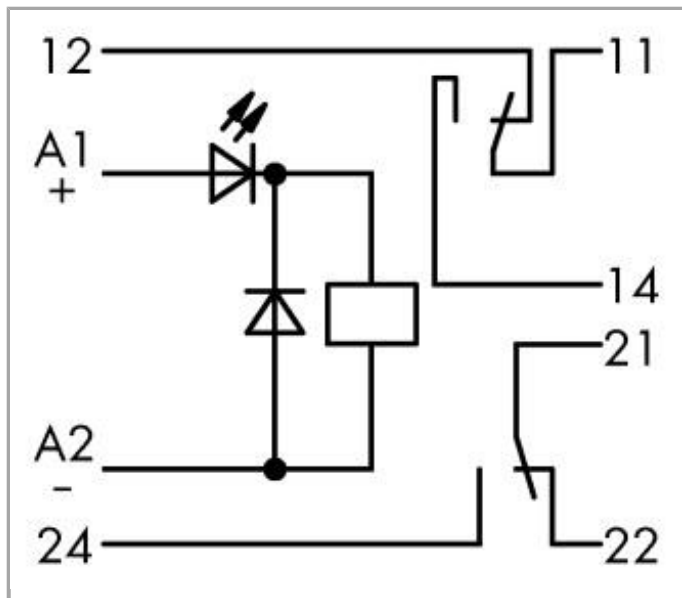

RoHS  Compliant

[BOMcheck.net](https://www.bomcheck.net)

Couleur: ■

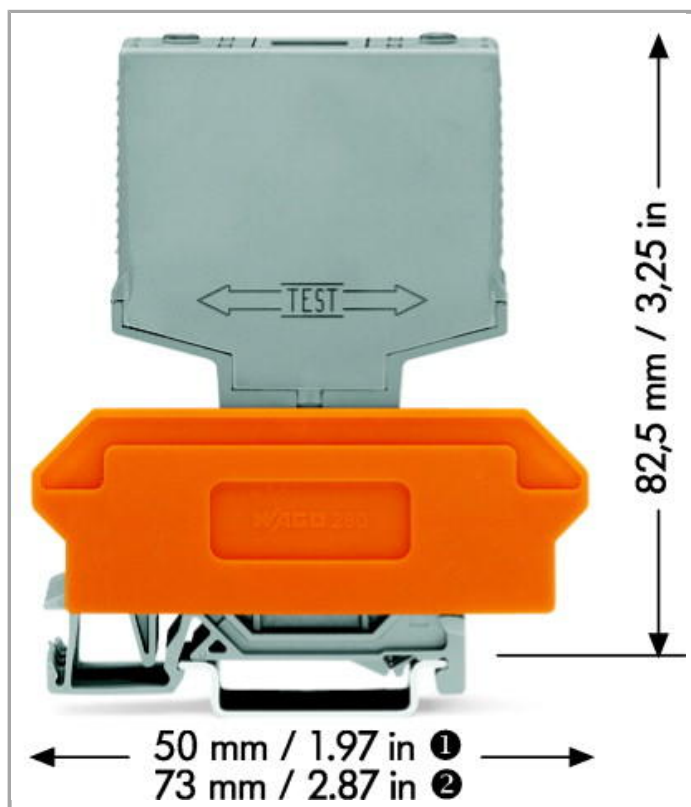

## Données

### Données techniques

#### Circuit de commande

Nominal input voltage $U_N$	24 VDC
Input voltage range	-30 ... +25 %
Courant d'entrée nominal $I_N$	21.8 mA

#### Circuit de charge

Nombre relais 1 T/contacts inverseurs	2
Contact material (relay)	AgNi 0.15
Limiting continuous current	7 A
Max. switching voltage	250 VAC
Max. switching power (resistive)	1750 VAAC
Temps de montée typ.	18 ms
Temps de relâchement	3 ms
Temps de rebondissement (typ.)	2 ms

#### Signaling

Indication d'état	LED red
-------------------	---------



## Sécurité & Protection

Tension de référence	250 V
Tension assignée de tenue aux chocs	4 kV
Degré de pollution	2
Tension de claquage contact-bobine (AC, 1 min.)	2 kV <sub>rms</sub>
Dielectric strength, control/load circuit (AC, 1 min)	2 kV <sub>rms</sub>
Tension de claquage contact ouvert (AC, 1 min)	1 kV <sub>rms</sub>
Dielectric strength open contact (AC, 1 min)	1 kV <sub>rms</sub>
Tension de claquage, contact adjacent (AC, 1 min)	1.5 kV <sub>rms</sub>
Dielectric strength, load/load circuit (AC, 1 min)	1,5 kV <sub>rms</sub>
Indice de protection	IP20

## Données géométriques

Largeur	20 mm / 0.787 inch
Profondeur à partir du niveau supérieur du rail	82,5 mm / 3.248 inch
Profondeur	52 mm / 1.654 inch

## Données mécaniques

Type de montage	Module débrochable pour blocs de bornes de base
-----------------	---

## Données du matériau

Couleur	gris
Charge calorifique	0.612 MJ
Poids	39.8 g

## Conditions d'environnement

Température ambiante admissible Fonctionnement pour U <sub>N</sub>	-25 ... 70 °C
Degré de pollution	2

## Normes et spécifications

Normes/spécifications	EN 60664-1
-----------------------	------------

## Dates commerciales









Country of origin	DE
GTIN	4055143105002
Customs Tariff No.	85364900990

Product Group



6 (Interface Electronics)

## Produits correspondants

### Marking accessories

	<b>N° art.: 209-701</b> Carte de repérage WSB; en carte; non extensible; vierge; encliquetable	<a href="http://www.wago.com/209-701">www.wago.com/209-701</a>
	<b>N° art.: 209-701/000-002</b> Carte de repérage WSB; en carte; non extensible; vierge; encliquetable	<a href="http://www.wago.com/209-701/000-002">www.wago.com/209-701/000-002</a>
	<b>N° art.: 209-701/000-005</b> Carte de repérage WSB; en carte; non extensible; vierge; encliquetable	<a href="http://www.wago.com/209-701/000-005">www.wago.com/209-701/000-005</a>
	<b>N° art.: 209-701/000-006</b> Carte de repérage WSB; en carte; non extensible; vierge; encliquetable	<a href="http://www.wago.com/209-701/000-006">www.wago.com/209-701/000-006</a>
	<b>N° art.: 209-701/000-007</b> Carte de repérage WSB; en carte; non extensible; vierge; encliquetable	<a href="http://www.wago.com/209-701/000-007">www.wago.com/209-701/000-007</a>
	<b>N° art.: 209-701/000-012</b> Carte de repérage WSB; en carte; non extensible; vierge; encliquetable	<a href="http://www.wago.com/209-701/000-012">www.wago.com/209-701/000-012</a>
	<b>N° art.: 209-701/000-017</b> Carte de repérage WSB; en carte; non extensible; vierge; encliquetable	<a href="http://www.wago.com/209-701/000-017">www.wago.com/209-701/000-017</a>
	<b>N° art.: 209-701/000-023</b> Carte de repérage WSB; en carte; non extensible; vierge; encliquetable	<a href="http://www.wago.com/209-701/000-023">www.wago.com/209-701/000-023</a>
	<b>N° art.: 209-701/000-024</b> Carte de repérage WSB; en carte; non extensible; vierge; encliquetable	<a href="http://www.wago.com/209-701/000-024">www.wago.com/209-701/000-024</a>

### General accessories

	<b>N° art.: 280-628</b> Bloc de bornes de base; 16 pôles; avec bornes pour 4 conducteurs; avec séparateur orange; Pour rail 35 x 15 et 35 x 7,5; 2,5 mm <sup>2</sup>	<a href="http://www.wago.com/280-628">www.wago.com/280-628</a>
	<b>N° art.: 280-638</b> Bloc de bornes de base; 8 pôles; avec bornes pour 2 conducteurs; avec séparateur orange; Pour rail 35 x 15 et 35 x 7,5; 2,5 mm <sup>2</sup>	<a href="http://www.wago.com/280-638">www.wago.com/280-638</a>
	<b>N° art.: 280-764</b> Bloc de bornes de base; 16 pôles; avec bornes pour 4 conducteurs; avec support de marquage avec; avec séparateur orange; Pour rail 35 x 15 et 35 x 7,5; 2,5 mm <sup>2</sup>	<a href="http://www.wago.com/280-764">www.wago.com/280-764</a>

## Téléchargements

### Documentation



**Bid Text**

286-312/004-000 Relaisbaustein	Jan 22, 2016	DOC 27,6 kB	Téléchargement
-----------------------------------	--------------	----------------	----------------

---

**Additional Information**

Disposal; Electrical and electronic equipment, Packaging	V 1.0.0 Oct 15, 2018	PDF 269,1 kB	Téléchargement
--	-------------------------	-----------------	----------------

---

Sous réserve de modifications.