

Fiche technique | Numéro d'article: 286-368

Module relais; Tension nominale d'entrée DC 24 V; 1 R; Courant permanent limite 5 A; Indication d'état rouge; Largeur 10 mm

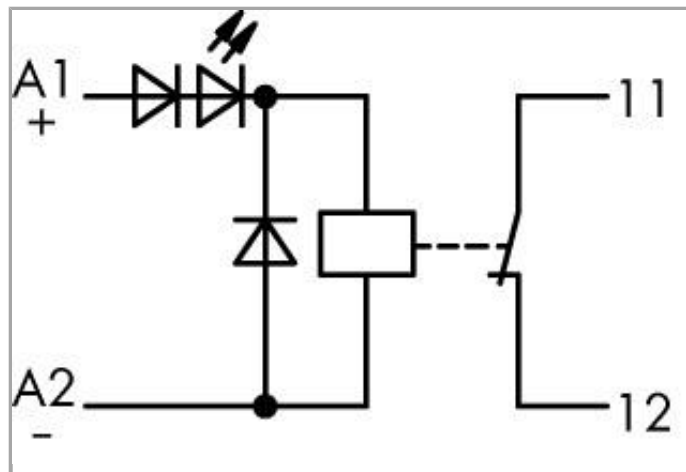

www.wago.com/286-368



RoHS Compliant

[BOMcheck.net](https://www.bomcheck.net)

Couleur: ■

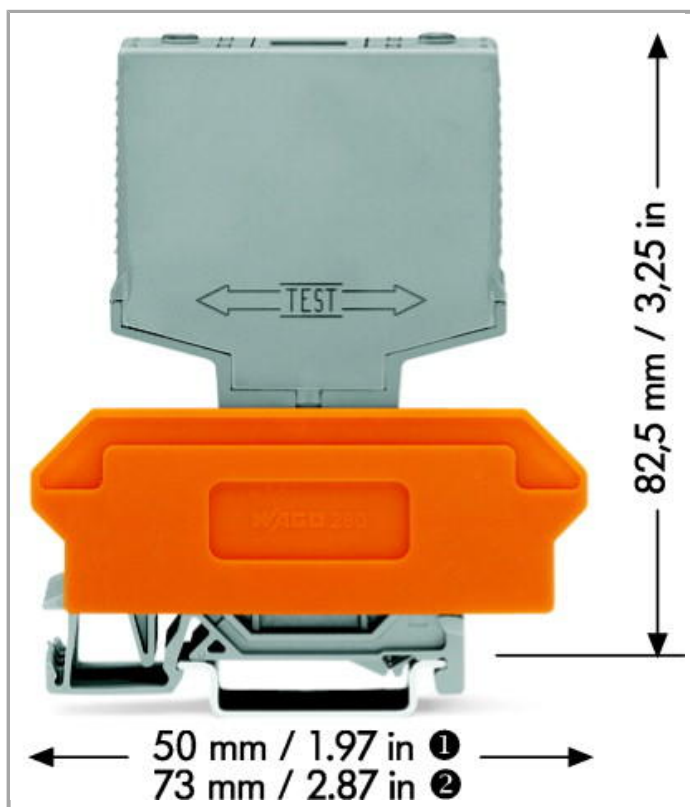

Données

Données techniques

Circuit de commande

Nominal input voltage U_N	24 VDC
Courant d'entrée nominal IN	20.4 mA

Circuit de charge

Nombre relais 1 R/contacts d'arrêt	1
Contact material (relay)	AgNi
Limiting continuous current	5 A
Max. switching voltage	250 VAC
Max. switching power (resistive)	1250 VAAC
Temps de montée typ.	10 ms
Temps de relâchement	4 ms
Temps de rebondissement (typ.)	3 ms
Electrical life (N.O.; resistive load; 23 °C)	50 x 10 ³ switching operations
Mechanical life (N.O.; resistive load; 23 °C)	5 x 10 ⁶ switching operations



Signaling

Indication d'état	LED red
-------------------	---------

Sécurité & Protection

Tension de référence	250 V
Tension assignée de tenue aux chocs	4 kV
Degré de pollution	2
Tension de claquage contact-bobine (AC, 1 min.)	4 kV _{rms}
Dielectric strength, control/load circuit (AC, 1 min)	4 kV _{rms}
Indice de protection	IP20

Données géométriques

Largeur	10 mm / 0.394 inch
Profondeur à partir du niveau supérieur du rail	82,5 mm / 3.248 inch
Profondeur	52 mm / 1.654 inch

Données mécaniques

Type de montage	Module débrochable pour blocs de bornes de base
-----------------	---

Données du matériau

Couleur	gris
Poids	19.075 g

Conditions d'environnement

Température ambiante admissible Fonctionnement pour U _N	-25 ... 40 °C
Degré de pollution	2

Normes et spécifications









Normes/spécifications	EN 60664-1
-----------------------	------------

Dates commerciales



Country of origin	DE
GTIN	4045454384036
Customs Tariff No.	85364900990
Product Group	6 (Interface Electronics)

Produits correspondants

Marking accessories

	<p>N° art.: 209-701 Carte de repérage WSB; en carte; non extensible; vierge; encliquetable</p>	www.wago.com/209-701
	<p>N° art.: 209-701/000-002 Carte de repérage WSB; en carte; non extensible; vierge; encliquetable</p>	www.wago.com/209-701/000-002
	<p>N° art.: 209-701/000-005 Carte de repérage WSB; en carte; non extensible; vierge; encliquetable</p>	www.wago.com/209-701/000-005
	<p>N° art.: 209-701/000-006 Carte de repérage WSB; en carte; non extensible; vierge; encliquetable</p>	www.wago.com/209-701/000-006
	<p>N° art.: 209-701/000-007 Carte de repérage WSB; en carte; non extensible; vierge; encliquetable</p>	www.wago.com/209-701/000-007
	<p>N° art.: 209-701/000-012 Carte de repérage WSB; en carte; non extensible; vierge; encliquetable</p>	www.wago.com/209-701/000-012
	<p>N° art.: 209-701/000-017 Carte de repérage WSB; en carte; non extensible; vierge; encliquetable</p>	www.wago.com/209-701/000-017
	<p>N° art.: 209-701/000-023 Carte de repérage WSB; en carte; non extensible; vierge; encliquetable</p>	www.wago.com/209-701/000-023
	<p>N° art.: 209-701/000-024 Carte de repérage WSB; en carte; non extensible; vierge; encliquetable</p>	www.wago.com/209-701/000-024

General accessories

	<p>N° art.: 280-608 Bloc de bornes de base; 8 pôles; avec bornes pour 4 conducteurs; avec séparateur orange; Pour rail 35 x 15 et 35 x 7,5; 2,5 mm²</p>	www.wago.com/280-608
	<p>N° art.: 280-618 Bloc de bornes de base; 4 pôles; avec bornes pour 2 conducteurs; avec séparateur orange; Pour rail 35 x 15 et 35 x 7,5; 2,5 mm²</p>	www.wago.com/280-618
	<p>N° art.: 280-762 Bloc de bornes de base; 8 pôles; avec bornes pour 4 conducteurs; avec support de marquage avec; avec séparateur orange; Pour rail 35 x 15 et 35 x 7,5; 2,5 mm²</p>	www.wago.com/280-762

Téléchargements

Documentation

Bid Text

286-368



----- Relaisbaustein	Jan 22, 2016	DOC 26,6 kB	Téléchargement
-------------------------	--------------	----------------	----------------

Additional Information

Disposal; Electrical and electronic equipment, Packaging	V 1.0.0 Oct 15, 2018	PDF 269,1 kB	Téléchargement
--	-------------------------	-----------------	----------------

smartDATA

CAD data

3D Download 286-368		URL	Téléchargement
---------------------	--	-----	----------------

Sous réserve de modifications.