

Fiche technique | Numéro d'article: 286-508

Module relais; Tension nominale d'entrée AC 230 V; 1 RT; Limitation courant constant 7 A; Indication d'état rouge; Largeur 15 mm

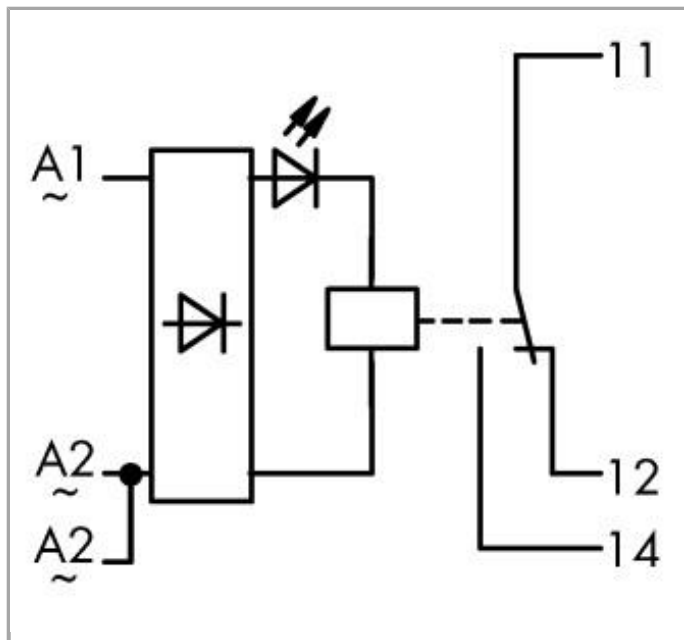

[www.wago.com/286-508](http://www.wago.com/286-508)



RoHS  Compliant

[BOMcheck.net](https://www.bomcheck.net)

Couleur: ■

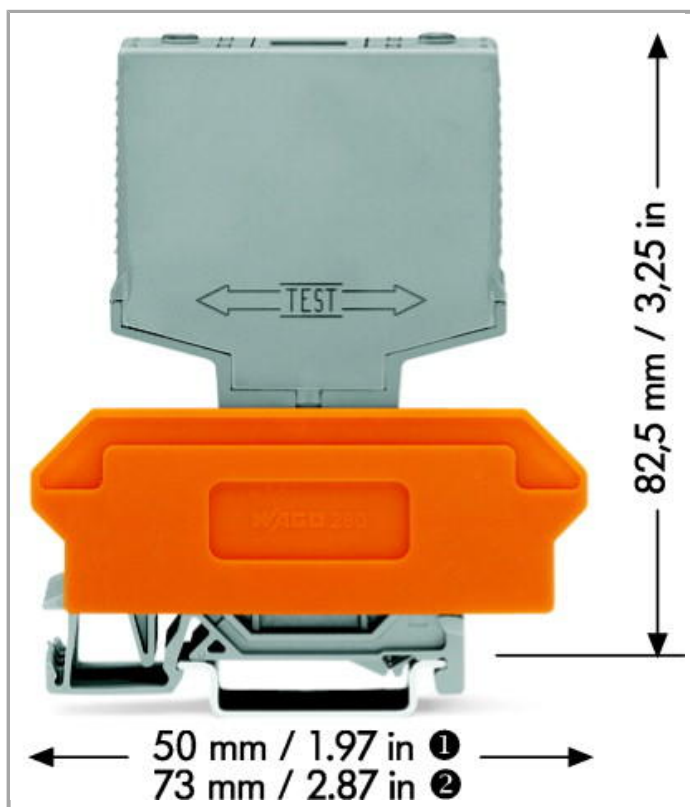

## Données

## Données techniques

## Circuit de commande

Nominal input voltage $U_N$	230 VAC
Courant d'entrée nominal IN	4.8 mA

## Circuit de charge

Nombre relais 1 T/contacts inverseurs	1
Contact material (relay)	AgNi 0.15
Limiting continuous current	7 A
Max. switching voltage	250 VAC
Max. switching power (resistive)	1750 VAAC
Temps de montée typ.	8 ms
Temps de relâchement	6 ms
Temps de rebondissement (typ.)	4 ms
Electrical life (N.O.; resistive load; 23 °C)	100 x 10 <sup>3</sup> switching operations
Mechanical life (N.O.; resistive load; 23 °C)	30 x 10 <sup>6</sup> switching operations

## Signaling

Indication d'état	LED red
-------------------	---------

## Sécurité & Protection

Tension de référence	250 V
Tension assignée de tenue aux chocs	4 kV
Degré de pollution	2
Tension de claquage contact-bobine (AC, 1 min.)	4 kV <sub>rms</sub>
Dielectric strength, control/load circuit (AC, 1 min)	4 kV <sub>rms</sub>
Tension de claquage contact ouvert (AC, 1 min)	1 kV <sub>rms</sub>
Dielectric strength open contact (AC, 1 min)	1 kV <sub>rms</sub>
Indice de protection	IP20

## Données géométriques

Largeur	15 mm / 0.591 inch
Profondeur à partir du niveau supérieur du rail	82,5 mm / 3.248 inch
Profondeur	52 mm / 1.654 inch

## Données mécaniques

Type de montage	Module débrochable pour blocs de bornes de base
-----------------	---

## Données du matériau

Couleur	gris
Charge calorifique	0.325 MJ
Poids	30.643 g

## Conditions d'environnement

Température ambiante admissible Fonctionnement pour U <sub>N</sub>	-25 ... 40 °C
Degré de pollution	2

## Normes et spécifications

Normes/spécifications	EN 60664-1
-----------------------	------------

## Dates commerciales

Country of origin	DE
GTIN	4045454560058

Customs Tariff No.



85364900990

Product Group









6 (Interface Electronics)

## Produits correspondants

### General accessories

	<b>N° art.: 280-609</b> Bloc de bornes de base; 12 pôles; avec bornes pour 4 conducteurs; avec séparateur orange; Pour rail 35 x 15 et 35 x 7,5; 2,5 mm <sup>2</sup>	<a href="http://www.wago.com/280-609">www.wago.com/280-609</a>
	<b>N° art.: 280-619</b> Bloc de bornes de base; 6 pôles; avec bornes pour 2 conducteurs; avec séparateur orange; Pour rail 35 x 15 et 35 x 7,5; 2,5 mm <sup>2</sup>	<a href="http://www.wago.com/280-619">www.wago.com/280-619</a>
	<b>N° art.: 280-763</b> Bloc de bornes de base; 12 pôles; avec bornes pour 4 conducteurs; avec support de marquage avec; avec séparateur orange; Pour rail 35 x 15 et 35 x 7,5; 2,5 mm <sup>2</sup>	<a href="http://www.wago.com/280-763">www.wago.com/280-763</a>

### Marking accessories

	<b>N° art.: 209-701</b> Carte de repérage WSB; en carte; non extensible; vierge; encliquetable	<a href="http://www.wago.com/209-701">www.wago.com/209-701</a>
	<b>N° art.: 209-701/000-002</b> Carte de repérage WSB; en carte; non extensible; vierge; encliquetable	<a href="http://www.wago.com/209-701/000-002">www.wago.com/209-701/000-002</a>
	<b>N° art.: 209-701/000-005</b> Carte de repérage WSB; en carte; non extensible; vierge; encliquetable	<a href="http://www.wago.com/209-701/000-005">www.wago.com/209-701/000-005</a>
	<b>N° art.: 209-701/000-006</b> Carte de repérage WSB; en carte; non extensible; vierge; encliquetable	<a href="http://www.wago.com/209-701/000-006">www.wago.com/209-701/000-006</a>
	<b>N° art.: 209-701/000-007</b> Carte de repérage WSB; en carte; non extensible; vierge; encliquetable	<a href="http://www.wago.com/209-701/000-007">www.wago.com/209-701/000-007</a>
	<b>N° art.: 209-701/000-012</b> Carte de repérage WSB; en carte; non extensible; vierge; encliquetable	<a href="http://www.wago.com/209-701/000-012">www.wago.com/209-701/000-012</a>
	<b>N° art.: 209-701/000-017</b> Carte de repérage WSB; en carte; non extensible; vierge; encliquetable	<a href="http://www.wago.com/209-701/000-017">www.wago.com/209-701/000-017</a>
	<b>N° art.: 209-701/000-023</b> Carte de repérage WSB; en carte; non extensible; vierge; encliquetable	<a href="http://www.wago.com/209-701/000-023">www.wago.com/209-701/000-023</a>
	<b>N° art.: 209-701/000-024</b> Carte de repérage WSB; en carte; non extensible; vierge; encliquetable	<a href="http://www.wago.com/209-701/000-024">www.wago.com/209-701/000-024</a>



## Téléchargements

### Documentation

#### Bid Text

286-508 Relaisbaustein	Jan 22, 2016	DOC 26,6 kB	Téléchargement
---------------------------	--------------	----------------	----------------

#### Additional Information

Disposal; Electrical and electronic equipment, Packaging	V 1.0.0 Oct 15, 2018	PDF 269,1 kB	Téléchargement
--	-------------------------	-----------------	----------------

## smartDATA

### CAD data

3D Download 286-508		URL	Téléchargement
---------------------	--	-----	----------------

Sous réserve de modifications.