

Fiche technique | Numéro d'article: 286-841

Module de protection contre les surtensions pour technique de signaux;  
Tension nominale DC 220 V; pour 2 chemins de signaux avec dérivation  
commune; enfichable sur borne sur rail, largeur 25 mm

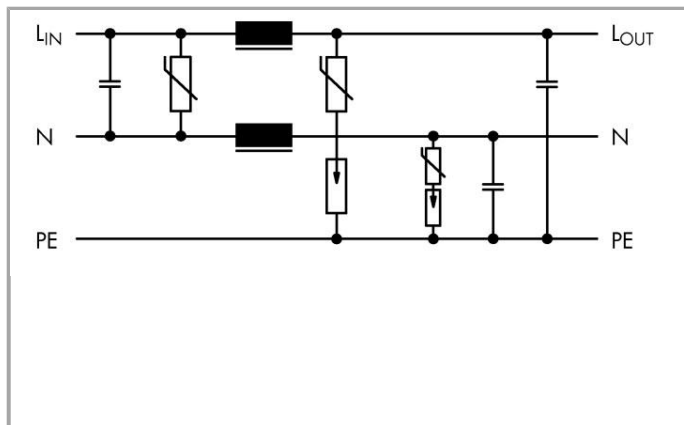

[www.wago.com/286-841](http://www.wago.com/286-841)

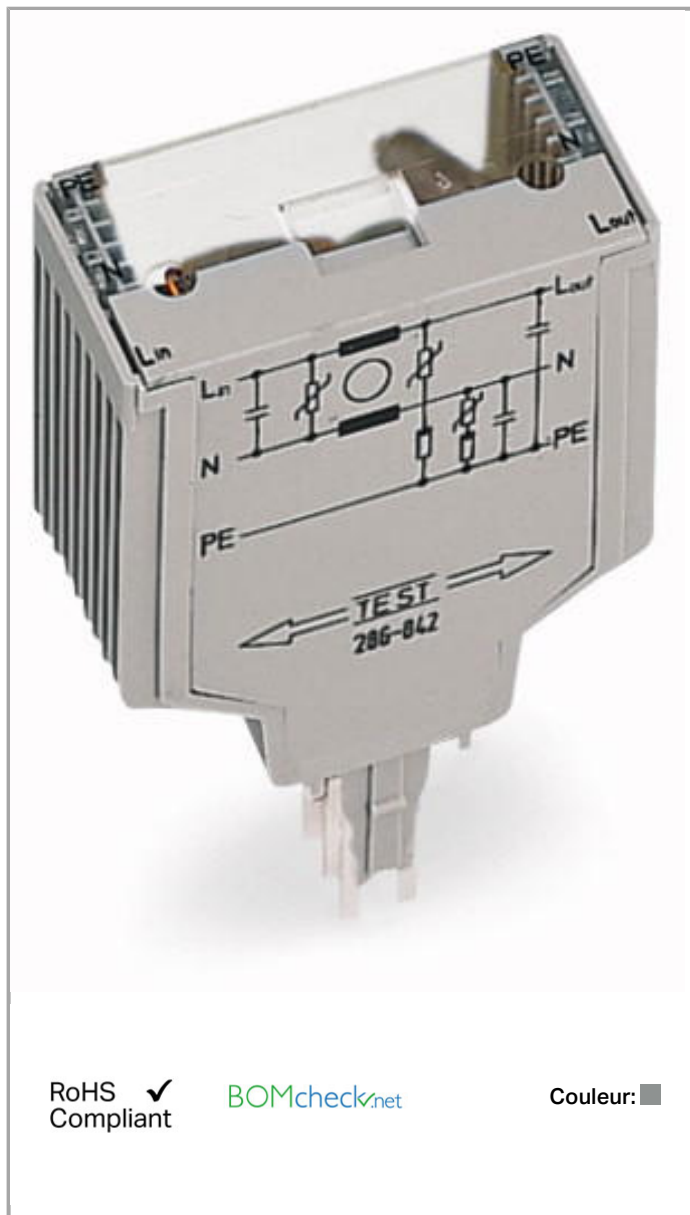

RoHS  Compliant

[BOMcheck.net](http://BOMcheck.net)

Couleur: ■

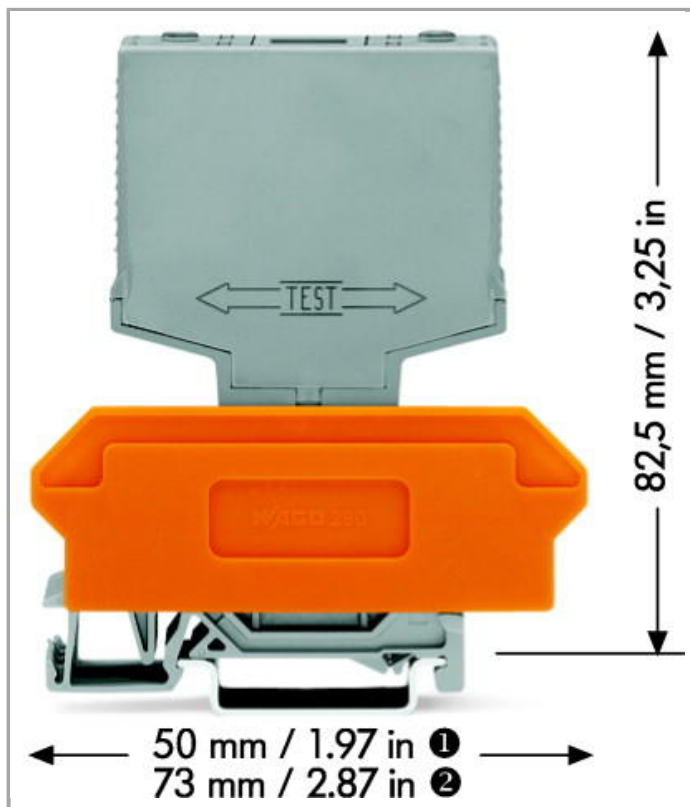

**Description du produit :**

**Short description:**

Two- and three-stage pluggable surge suppression modules (286 Series) for data, measurement, control, or power circuits are also available.

**Features:**

- Protect your system against overvoltage
- Slim, space-saving design
- Control operational costs by preventing expensive, unplanned downtime
- High operational reliability and system uptime

**Note:**

For isolation measurement, the ground contact at the transient suppression module must be disconnected.

**Données**

**Données électriques**

Nominal operating voltage	220 VDC
Operating voltage	≤ 320 VDC
Courant nominal	6 A
Courant de référence (max.)	6 A
Nominal discharge current line/line	600 A

Nominal discharge current line/PG	600 A
Courant de choc max. entre L et N	1.5
Courant de choc max. entre L/N et PE	1.5
Voltage protection level line/line	≤ 650 V
Voltage protection level line/PG	≤ 900 V
Response time line/line	≤ 25 ns
Response time line/PG	≤ 1 ms

### Sécurité & Protection

Tension de référence	250 V
Tension assignée de tenue aux chocs	4 kV
Degré de pollution	3

### Données géométriques

Largeur	25 mm / 0.984 inch
Profondeur à partir du niveau supérieur du rail	82,5 mm / 3.25 inch
Profondeur	52 mm / 1.654 inch

### Données mécaniques

Type de montage	Module débrochable pour blocs de bornes de base
En boîtier	Pluggable module for terminal blocks

### Données du matériau

Couleur	gris
Poids	43.2 g

### Conditions d'environnement

Température ambiante (fonctionnement)	-25 ... 85 °C
---------------------------------------	---------------

### Dates commerciales

Country of origin	DE
GTIN	4045454353292
Customs Tariff No.	85366990990
Product Group	6 (Interface Electronics)

### Produits correspondants















#### Marking accessories



N° art.: 209-700/209-124

Carte de repérage WSB; en carte; avec impression; F11, ..., F20 (10x); non extensible; Impression verticale; encliquetable

[www.wago.com/209-700/209-124](http://www.wago.com/209-700/209-124)

	<p><b>N° art.: 209-700/209-125</b>                  Carte de repérage WSB; en carte; avec impression; F21, ..., F30 (10x); non extensible; Impression verticale; encliquetable</p>	<a href="http://www.wago.com/209-700/209-125">www.wago.com/209-700/209-125</a>
	<p><b>N° art.: 209-700/209-126</b>                  Carte de repérage WSB; en carte; avec impression; F31, ..., F40 (10x); non extensible; Impression verticale; encliquetable</p>	<a href="http://www.wago.com/209-700/209-126">www.wago.com/209-700/209-126</a>
	<p><b>N° art.: 209-700/209-127</b>                  Carte de repérage WSB; en carte; avec impression; non extensible; Impression verticale; encliquetable</p>	<a href="http://www.wago.com/209-700/209-127">www.wago.com/209-700/209-127</a>
	<p><b>N° art.: 209-701</b>                  Carte de repérage WSB; en carte; non extensible; vierge; encliquetable</p>	<a href="http://www.wago.com/209-701">www.wago.com/209-701</a>
	<p><b>N° art.: 209-701/000-002</b>                  Carte de repérage WSB; en carte; non extensible; vierge; encliquetable</p>	<a href="http://www.wago.com/209-701/000-002">www.wago.com/209-701/000-002</a>
	<p><b>N° art.: 209-701/000-005</b>                  Carte de repérage WSB; en carte; non extensible; vierge; encliquetable</p>	<a href="http://www.wago.com/209-701/000-005">www.wago.com/209-701/000-005</a>
	<p><b>N° art.: 209-701/000-006</b>                  Carte de repérage WSB; en carte; non extensible; vierge; encliquetable</p>	<a href="http://www.wago.com/209-701/000-006">www.wago.com/209-701/000-006</a>
	<p><b>N° art.: 209-701/000-007</b>                  Carte de repérage WSB; en carte; non extensible; vierge; encliquetable</p>	<a href="http://www.wago.com/209-701/000-007">www.wago.com/209-701/000-007</a>
	<p><b>N° art.: 209-701/000-012</b>                  Carte de repérage WSB; en carte; non extensible; vierge; encliquetable</p>	<a href="http://www.wago.com/209-701/000-012">www.wago.com/209-701/000-012</a>
	<p><b>N° art.: 209-701/000-017</b>                  Carte de repérage WSB; en carte; non extensible; vierge; encliquetable</p>	<a href="http://www.wago.com/209-701/000-017">www.wago.com/209-701/000-017</a>
	<p><b>N° art.: 209-701/000-023</b>                  Carte de repérage WSB; en carte; non extensible; vierge; encliquetable</p>	<a href="http://www.wago.com/209-701/000-023">www.wago.com/209-701/000-023</a>
	<p><b>N° art.: 209-701/000-024</b>                  Carte de repérage WSB; en carte; non extensible; vierge; encliquetable</p>	<a href="http://www.wago.com/209-701/000-024">www.wago.com/209-701/000-024</a>
	<p><b>N° art.: 209-702</b>                  Carte de repérage WSB; en carte; avec impression; 1 ... 10 (10x); non extensible; Impression verticale; encliquetable</p>	<a href="http://www.wago.com/209-702">www.wago.com/209-702</a>
	<p><b>N° art.: 209-703</b>                  Carte de repérage WSB; en carte; avec impression; 11 ... 20 (10x); non extensible; Impression verticale; encliquetable</p>	<a href="http://www.wago.com/209-703">www.wago.com/209-703</a>
	<p><b>N° art.: 209-704</b>                  Carte de repérage WSB; en carte; avec impression; 21 ... 30 (10x); non extensible; Impression verticale; encliquetable</p>	<a href="http://www.wago.com/209-704">www.wago.com/209-704</a>
	<p><b>N° art.: 209-705</b></p>	



Carte de repérage WSB; en carte; avec impression; 31 ... 40 (10x); non extensible; Impression verticale; [www.wago.com/209-705](http://www.wago.com/209-705)  
encliquetable

**N° art.: 209-706**



Carte de repérage WSB; en carte; avec impression; 41 ... 50 (10x); non extensible; Impression verticale; [www.wago.com/209-706](http://www.wago.com/209-706)  
encliquetable

**N° art.: 209-707**



Carte de repérage WSB; en carte; avec impression; 51 ... 100 (2x); non extensible; Impression verticale; [www.wago.com/209-707](http://www.wago.com/209-707)  
encliquetable

#### General accessories



**N° art.: 280-629**

Bloc de bornes de base; 20 pôles; avec bornes pour 4 conducteurs; avec séparateur orange; Pour rail [www.wago.com/280-629](http://www.wago.com/280-629)  
35 x 15 et 35 x 7,5; 2,5 mm<sup>2</sup>



**N° art.: 280-639**

Bloc de bornes de base; 10 pôles; avec bornes pour 2 conducteurs; avec séparateur orange; Pour rail [www.wago.com/280-639](http://www.wago.com/280-639)  
35 x 15 et 35 x 7,5; 2,5 mm<sup>2</sup>



**N° art.: 280-765**

Bloc de bornes de base; 20 pôles; avec bornes pour 4 conducteurs; avec support de marquage avec; [www.wago.com/280-765](http://www.wago.com/280-765)  
avec séparateur orange; Pour rail 35 x 15 et 35 x 7,5; 2,5 mm<sup>2</sup>

#### Téléchargements

##### Documentation

##### Additional Information

Disposal; Electrical and electronic equipment, Packaging

V 1.0.0  
Oct 15, 2018

PDF  
269,1 kB

Téléchargement

#### smartDATA

##### CAD data

3D Download 286-841

URL

Téléchargement

Sous réserve de modifications.