

# Fiche technique | Numéro d'article: 788-304

Module relais; Tension nominale d'entrée DC 24 V; 1 RT; Limitation courant constant 16 A; Indication d'état rouge; Largeur 15 mm

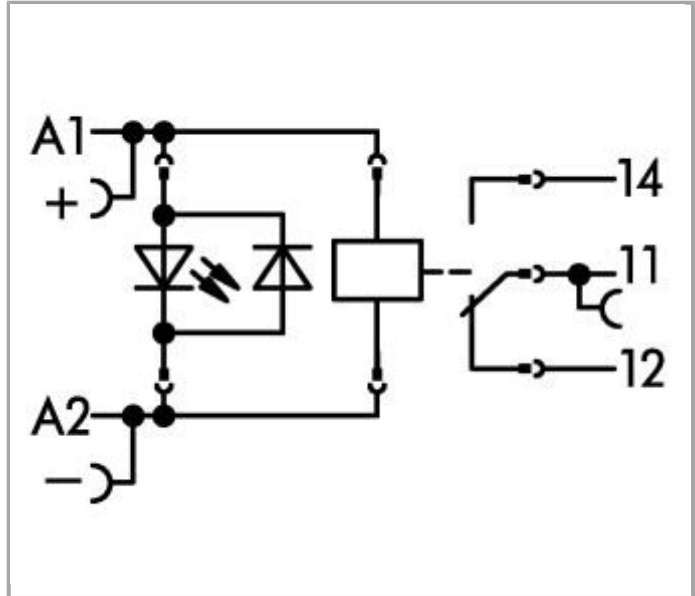

[www.wago.com/788-304](http://www.wago.com/788-304)

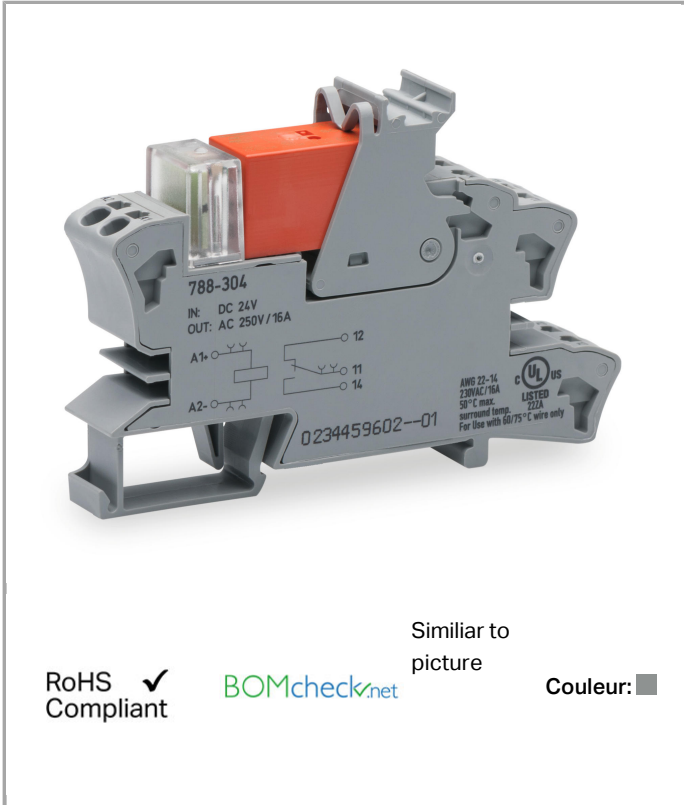

Similar to picture

RoHS  Compliant

[BOMcheck.net](http://BOMcheck.net)

Couleur: ■

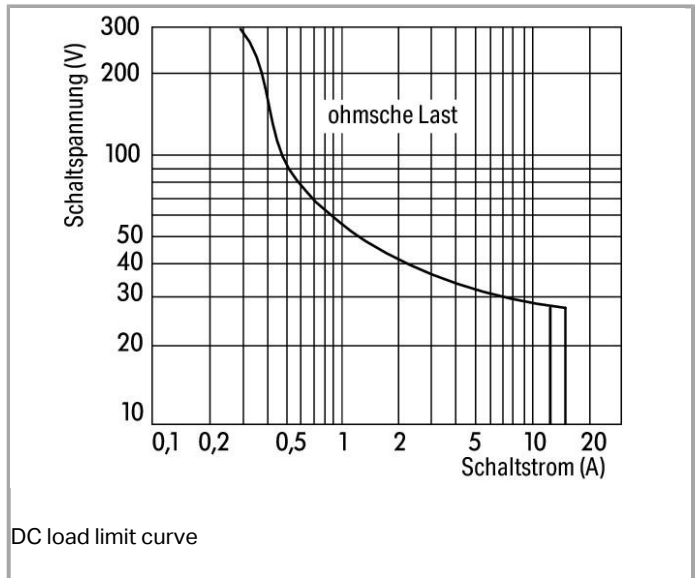
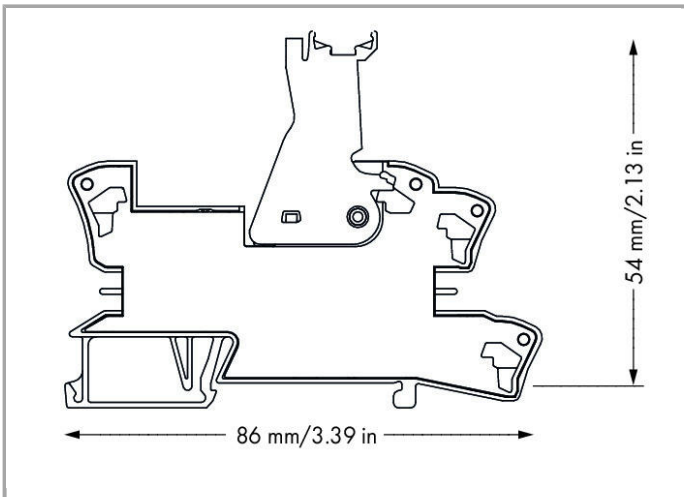

DC load limit curve

## Description du produit :

Description :



L'embase relais WAGO, série 788, est parfaitement adaptée aux circuits électroniques avec relais standard enfichables (1 ou 2 RT) utilisés dans l'automatisation industrielle.

En dehors de sa construction compacte, l'embase présente une multitude de caractéristiques orientées utilisateur avec les avantages suivants :

Même dans le cas d'embases montées tout près les unes des autres, un changement du relais est facile dû à l'étrier de montage/extraction.

Les embases sont soit livrées montées avec relais et indication d'état, soit seules en tant que pièces détachées.

**Note:**

**Remarques :**

- Isolation renforcée entre bobine et contacts
- Pour des tensions supérieures à 250 V entre modules relais connectés et pour respecter l'isolation renforcée, il faut utiliser un séparateur (par ex. 209-191).
- Un dispositif d'antiparasitage approprié doit être installé parallèlement aux charges inductives.

**Données**

**Données techniques**

**Circuit de commande**

Nominal input voltage $U_N$	24 VDC
Input voltage range	±10 %
Courant d'entrée nominal IN	19.1 mA

**Circuit de charge**

Nombre relais 1 T/contacts inverseurs	1
Contact material (relay)	AgNi 90/10
Limiting continuous current	16 A
Max. make current (resistive)	4 s 30 A (AC)
Max. switching voltage	250 VAC
Max. switching power (resistive)	4000 VAAC; DC see load limit curve
Switching capacity	AC-15: 6 A / 250 VAC; DC-13: 2 A / 24 VDC
Charge min. recommandée	12 V / 10 mA
Temps de montée typ.	8 ms
Temps de relâchement	6 ms
Temps de rebondissement (typ.)	6 ms
Electrical life (N.O.; resistive load; 23 °C)	30 x 10 <sup>3</sup> switching operations
Mechanical life (N.O.; resistive load; 23 °C)	30 x 10 <sup>6</sup> switching operations
Max. switching load with load/without load	6 min <sup>-1</sup> / 1200 min <sup>-1</sup>

## Signaling

Indication d'état	LED red
-------------------	---------

## Sécurité & Protection

Tension de référence	250 V
Tension assignée de tenue aux chocs	4 kV
Degré de pollution	3
Tension de claquage contact-bobine (AC, 1 min.)	5 kV <sub>rms</sub>
Dielectric strength, control/load circuit (AC, 1 min)	5 kV <sub>rms</sub>
Tension de claquage contact ouvert (AC, 1 min)	1 kV <sub>rms</sub>
Dielectric strength open contact (AC, 1 min)	1 kV <sub>rms</sub>
Indice de protection	IP20

## Données de raccordement

Technique de connexion	Push-in CAGE CLAMP®
Conducteur rigide	0,34 ... 2,5 mm <sup>2</sup> / 22 ... 14 AWG
Conducteur souple	0,34 ... 2,5 mm <sup>2</sup> / 22 ... 14 AWG
Longueur de dénudage	9 ... 10 mm / 0.35 ... 0.39 inch

## Données géométriques

Largeur	15 mm / 0.591 inch
Profondeur à partir du niveau supérieur du rail	54 mm / 2.126 inch
Profondeur	86 mm / 3.386 inch

## Données mécaniques

Type de montage	Rail 35
-----------------	---------

## Données du matériau

Couleur	gris
Charge calorifique	0.919 MJ
Poids	45.918 g

## Conditions d'environnement

Température ambiante admissible Fonctionnement pour U <sub>N</sub>	-25 ... 70 °C
Température ambiante (stockage)	-40 ... 70 °C
Degré de pollution	3

## Normes et spécifications

Normes/spécifications	EN 61010-2-201; EN 61810-1; EN 61373; UL 508 (max. 10 A)
-----------------------	--

## Elementary relay

WAGO elementary relay	788-154
-----------------------	---------

## Dates commerciales

Country of origin	CN
GTIN	4055143184113
Customs Tariff No.	85364900990
Product Group	6 (Interface Electronics)







## Autorisations / certificats

















### Approbations UL















Logo	Approbation	Nom du certificat
	UL UL International Netherlands B.V. (ORDINARY LOCATIONS)	E175199 Sec.6















## Produits correspondants















### Marking accessories

	<b>N° art.: 2009-110</b> Bandes de marquage; sur rouleau; non extensible; vierge; encliquetable	<a href="http://www.wago.com/2009-110">www.wago.com/2009-110</a>
	<b>N° art.: 2009-115</b> WMB-Inline; pour smartPRINTER; sur rouleau; extensible 5 - 5,2 MM; vierge; encliquetable	<a href="http://www.wago.com/2009-115">www.wago.com/2009-115</a>
	<b>N° art.: 2009-115/000-002</b> WMB-Inline; pour smartPRINTER; sur rouleau; extensible 5 - 5,2 MM; vierge; encliquetable	<a href="http://www.wago.com/2009-115/000-002">www.wago.com/2009-115/000-002</a>
	<b>N° art.: 2009-115/000-006</b> WMB-Inline; pour smartPRINTER; sur rouleau; extensible 5 - 5,2 MM; vierge; encliquetable	<a href="http://www.wago.com/2009-115/000-006">www.wago.com/2009-115/000-006</a>
	<b>N° art.: 2009-115/000-007</b> WMB-Inline; sur rouleau; extensible 5 - 5,2 MM; vierge; encliquetable	<a href="http://www.wago.com/2009-115/000-007">www.wago.com/2009-115/000-007</a>
	<b>N° art.: 2009-115/000-012</b> WMB-Inline; pour smartPRINTER; sur rouleau; extensible 5 - 5,2 MM; vierge; encliquetable	<a href="http://www.wago.com/2009-115/000-012">www.wago.com/2009-115/000-012</a>
	<b>N° art.: 2009-115/000-017</b> WMB-Inline; sur rouleau; extensible 5 - 5,2 MM; vierge; encliquetable	<a href="http://www.wago.com/2009-115/000-017">www.wago.com/2009-115/000-017</a>

	<p><b>N° art.: 2009-115/000-023</b>                  WMB-Inline; pour smartPRINTER; sur rouleau; extensible 5 - 5,2 MM; vierge; encliquetable</p>	<a href="http://www.wago.com/2009-115/000-023">www.wago.com/2009-115/000-023</a>
	<p><b>N° art.: 209-128</b>                  Adaptateur</p>	<a href="http://www.wago.com/209-128">www.wago.com/209-128</a>
	<p><b>N° art.: 209-183</b>                  Étiquette à enficher</p>	<a href="http://www.wago.com/209-183">www.wago.com/209-183</a>
	<p><b>N° art.: 210-110</b>                  Stylo feutre-graveur</p>	<a href="http://www.wago.com/210-110">www.wago.com/210-110</a>
	<p><b>N° art.: 793-501</b>                  Carte de repérage WMB; en carte; non extensible; vierge; encliquetable</p>	<a href="http://www.wago.com/793-501">www.wago.com/793-501</a>
	<p><b>N° art.: 793-501/000-002</b>                  Carte de repérage WMB; en carte; non extensible; vierge; encliquetable</p>	<a href="http://www.wago.com/793-501/000-002">www.wago.com/793-501/000-002</a>
	<p><b>N° art.: 793-501/000-005</b>                  Carte de repérage WMB; en carte; non extensible; vierge; encliquetable</p>	<a href="http://www.wago.com/793-501/000-005">www.wago.com/793-501/000-005</a>
	<p><b>N° art.: 793-501/000-006</b>                  Carte de repérage WMB; en carte; non extensible; vierge; encliquetable</p>	<a href="http://www.wago.com/793-501/000-006">www.wago.com/793-501/000-006</a>
	<p><b>N° art.: 793-501/000-007</b>                  Carte de repérage WMB; en carte; non extensible; vierge; encliquetable</p>	<a href="http://www.wago.com/793-501/000-007">www.wago.com/793-501/000-007</a>
	<p><b>N° art.: 793-501/000-012</b>                  Carte de repérage WMB; en carte; non extensible; vierge; encliquetable</p>	<a href="http://www.wago.com/793-501/000-012">www.wago.com/793-501/000-012</a>
	<p><b>N° art.: 793-501/000-017</b>                  Carte de repérage WMB; en carte; non extensible; vierge; encliquetable</p>	<a href="http://www.wago.com/793-501/000-017">www.wago.com/793-501/000-017</a>
	<p><b>N° art.: 793-501/000-023</b>                  Carte de repérage WMB; en carte; non extensible; vierge; encliquetable</p>	<a href="http://www.wago.com/793-501/000-023">www.wago.com/793-501/000-023</a>
	<p><b>N° art.: 793-501/000-024</b>                  Carte de repérage WMB; en carte; non extensible; vierge; encliquetable</p>	<a href="http://www.wago.com/793-501/000-024">www.wago.com/793-501/000-024</a>
	<p><b>N° art.: 793-502</b>                  Carte de repérage WMB; en carte; avec impression; 1 ... 10 (10x); non extensible; Impression horizontale; encliquetable</p>	<a href="http://www.wago.com/793-502">www.wago.com/793-502</a>
	<p><b>N° art.: 793-502/000-002</b>                  Carte de repérage WMB; en carte; avec impression; 1 ... 10 (10x); non extensible; Impression horizontale; encliquetable</p>	<a href="http://www.wago.com/793-502/000-002">www.wago.com/793-502/000-002</a>
	<p><b>N° art.: 793-502/000-005</b>                  Carte de repérage WMB; en carte; avec impression; 1 ... 10 (10x); non extensible; Impression horizontale; encliquetable</p>	<a href="http://www.wago.com/793-502/000-005">www.wago.com/793-502/000-005</a>

	<p><b>N° art.: 793-502/000-006</b>                      Carte de repérage WMB; en carte; avec impression; 1 ... 10 (10x); non extensible; Impression horizontale; encliquetable</p>	<a href="http://www.wago.com/793-502/000-006">www.wago.com/793-502/000-006</a>
	<p><b>N° art.: 793-502/000-007</b>                      Carte de repérage WMB; en carte; avec impression; 1 ... 10 (10x); non extensible; Impression horizontale; encliquetable</p>	<a href="http://www.wago.com/793-502/000-007">www.wago.com/793-502/000-007</a>
	<p><b>N° art.: 793-502/000-012</b>                      Carte de repérage WMB; en carte; avec impression; 1 ... 10 (10x); non extensible; Impression horizontale; encliquetable</p>	<a href="http://www.wago.com/793-502/000-012">www.wago.com/793-502/000-012</a>
	<p><b>N° art.: 793-502/000-017</b>                      Carte de repérage WMB; en carte; avec impression; 1 ... 10 (10x); non extensible; Impression horizontale; encliquetable</p>	<a href="http://www.wago.com/793-502/000-017">www.wago.com/793-502/000-017</a>
	<p><b>N° art.: 793-502/000-023</b>                      Carte de repérage WMB; en carte; avec impression; 1 ... 10 (10x); non extensible; Impression horizontale; encliquetable</p>	<a href="http://www.wago.com/793-502/000-023">www.wago.com/793-502/000-023</a>
	<p><b>N° art.: 793-502/000-024</b>                      Carte de repérage WMB; en carte; avec impression; 1 ... 10 (10x); non extensible; Impression horizontale; encliquetable</p>	<a href="http://www.wago.com/793-502/000-024">www.wago.com/793-502/000-024</a>
	<p><b>N° art.: 793-503</b>                      Carte de repérage WMB; en carte; avec impression; 11 ... 20 (10x); non extensible; Impression horizontale; encliquetable</p>	<a href="http://www.wago.com/793-503">www.wago.com/793-503</a>
	<p><b>N° art.: 793-503/000-002</b>                      Carte de repérage WMB; en carte; avec impression; 11 ... 20 (10x); non extensible; Impression horizontale; encliquetable</p>	<a href="http://www.wago.com/793-503/000-002">www.wago.com/793-503/000-002</a>
	<p><b>N° art.: 793-503/000-005</b>                      Carte de repérage WMB; en carte; avec impression; 11 ... 20 (10x); non extensible; Impression horizontale; encliquetable</p>	<a href="http://www.wago.com/793-503/000-005">www.wago.com/793-503/000-005</a>
	<p><b>N° art.: 793-503/000-006</b>                      Carte de repérage WMB; en carte; avec impression; 11 ... 20 (10x); non extensible; Impression horizontale; encliquetable</p>	<a href="http://www.wago.com/793-503/000-006">www.wago.com/793-503/000-006</a>
	<p><b>N° art.: 793-503/000-007</b>                      Carte de repérage WMB; en carte; avec impression; 11 ... 20 (10x); non extensible; Impression horizontale; encliquetable</p>	<a href="http://www.wago.com/793-503/000-007">www.wago.com/793-503/000-007</a>
	<p><b>N° art.: 793-503/000-012</b>                      Carte de repérage WMB; en carte; avec impression; 11 ... 20 (10x); non extensible; Impression horizontale; encliquetable</p>	<a href="http://www.wago.com/793-503/000-012">www.wago.com/793-503/000-012</a>
	<p><b>N° art.: 793-503/000-017</b>                      Carte de repérage WMB; en carte; avec impression; 11 ... 20 (10x); non extensible; Impression horizontale; encliquetable</p>	<a href="http://www.wago.com/793-503/000-017">www.wago.com/793-503/000-017</a>
	<p><b>N° art.: 793-503/000-023</b>                      Carte de repérage WMB; en carte; avec impression; 11 ... 20 (10x); non extensible; Impression horizontale; encliquetable</p>	<a href="http://www.wago.com/793-503/000-023">www.wago.com/793-503/000-023</a>
	<p><b>N° art.: 793-503/000-024</b>                      Carte de repérage WMB; en carte; avec impression; 11 ... 20 (10x); non extensible; Impression horizontale; encliquetable</p>	<a href="http://www.wago.com/793-503/000-024">www.wago.com/793-503/000-024</a>

	<p><b>N° art.: 793-504</b>                      Carte de repérage WMB; en carte; avec impression; 21 ... 30 (10x); non extensible; Impression horizontale; encliquetable</p>	<a href="http://www.wago.com/793-504">www.wago.com/793-504</a>
	<p><b>N° art.: 793-504/000-002</b>                      Carte de repérage WMB; en carte; avec impression; 21 ... 30 (10x); non extensible; Impression horizontale; encliquetable</p>	<a href="http://www.wago.com/793-504/000-002">www.wago.com/793-504/000-002</a>
	<p><b>N° art.: 793-504/000-005</b>                      Carte de repérage WMB; en carte; avec impression; 21 ... 30 (10x); non extensible; Impression horizontale; encliquetable</p>	<a href="http://www.wago.com/793-504/000-005">www.wago.com/793-504/000-005</a>
	<p><b>N° art.: 793-504/000-006</b>                      Carte de repérage WMB; en carte; avec impression; 21 ... 30 (10x); non extensible; Impression horizontale; encliquetable</p>	<a href="http://www.wago.com/793-504/000-006">www.wago.com/793-504/000-006</a>
	<p><b>N° art.: 793-504/000-012</b>                      Carte de repérage WMB; en carte; avec impression; 21 ... 30 (10x); non extensible; Impression horizontale; encliquetable</p>	<a href="http://www.wago.com/793-504/000-012">www.wago.com/793-504/000-012</a>
	<p><b>N° art.: 793-504/000-017</b>                      Carte de repérage WMB; en carte; avec impression; 21 ... 30 (10x); non extensible; Impression horizontale; encliquetable</p>	<a href="http://www.wago.com/793-504/000-017">www.wago.com/793-504/000-017</a>
	<p><b>N° art.: 793-504/000-023</b>                      Carte de repérage WMB; en carte; avec impression; 21 ... 30 (10x); non extensible; Impression horizontale; encliquetable</p>	<a href="http://www.wago.com/793-504/000-023">www.wago.com/793-504/000-023</a>
	<p><b>N° art.: 793-505</b>                      Carte de repérage WMB; en carte; avec impression; 31 ... 40 (10x); non extensible; Impression horizontale; encliquetable</p>	<a href="http://www.wago.com/793-505">www.wago.com/793-505</a>
	<p><b>N° art.: 793-505/000-005</b>                      Carte de repérage WMB; en carte; avec impression; 31 ... 40 (10x); non extensible; Impression horizontale; encliquetable</p>	<a href="http://www.wago.com/793-505/000-005">www.wago.com/793-505/000-005</a>
	<p><b>N° art.: 793-505/000-006</b>                      Carte de repérage WMB; en carte; avec impression; 31 ... 40 (10x); non extensible; Impression horizontale; encliquetable</p>	<a href="http://www.wago.com/793-505/000-006">www.wago.com/793-505/000-006</a>
	<p><b>N° art.: 793-505/000-007</b>                      Carte de repérage WMB; en carte; avec impression; 31 ... 40 (10x); non extensible; Impression horizontale; encliquetable</p>	<a href="http://www.wago.com/793-505/000-007">www.wago.com/793-505/000-007</a>
	<p><b>N° art.: 793-505/000-012</b>                      Carte de repérage WMB; en carte; avec impression; 31 ... 40 (10x); non extensible; Impression horizontale; encliquetable</p>	<a href="http://www.wago.com/793-505/000-012">www.wago.com/793-505/000-012</a>
	<p><b>N° art.: 793-506</b>                      Carte de repérage WMB; en carte; avec impression; 41 ... 50 (10x); non extensible; Impression horizontale; encliquetable</p>	<a href="http://www.wago.com/793-506">www.wago.com/793-506</a>
	<p><b>N° art.: 793-506/000-005</b>                      Carte de repérage WMB; en carte; avec impression; 41 ... 50 (10x); non extensible; Impression horizontale; encliquetable</p>	<a href="http://www.wago.com/793-506/000-005">www.wago.com/793-506/000-005</a>
	<p><b>N° art.: 793-506/000-006</b>                      Carte de repérage WMB; en carte; avec impression; 41 ... 50 (10x); non extensible; Impression horizontale; encliquetable</p>	<a href="http://www.wago.com/793-506/000-006">www.wago.com/793-506/000-006</a>

	<p><b>N° art.: 793-506/000-012</b>                      Carte de repérage WMB; en carte; avec impression; 41 ... 50 (10x); non extensible; Impression horizontale; encliquetable</p>	<a href="http://www.wago.com/793-506/000-012">www.wago.com/793-506/000-012</a>
	<p><b>N° art.: 793-506/000-017</b>                      Carte de repérage WMB; en carte; avec impression; 41 ... 50 (10x); non extensible; Impression horizontale; encliquetable</p>	<a href="http://www.wago.com/793-506/000-017">www.wago.com/793-506/000-017</a>
	<p><b>N° art.: 793-5501</b>                      Carte de repérage WMB; en carte; largeur des bornes 5 - 17,5 mm; extensible 5 - 5,2 MM; vierge; encliquetable</p>	<a href="http://www.wago.com/793-5501">www.wago.com/793-5501</a>
	<p><b>N° art.: 793-5501/000-002</b>                      Carte de repérage WMB; en carte; largeur des bornes 5 - 17,5 mm; extensible 5 - 5,2 MM; vierge; encliquetable</p>	<a href="http://www.wago.com/793-5501/000-002">www.wago.com/793-5501/000-002</a>
	<p><b>N° art.: 793-5501/000-005</b>                      Carte de repérage WMB; en carte; extensible 5 - 5,2 MM; vierge; encliquetable</p>	<a href="http://www.wago.com/793-5501/000-005">www.wago.com/793-5501/000-005</a>
	<p><b>N° art.: 793-5501/000-006</b>                      Carte de repérage WMB; en carte; extensible 5 - 5,2 MM; vierge; encliquetable</p>	<a href="http://www.wago.com/793-5501/000-006">www.wago.com/793-5501/000-006</a>
	<p><b>N° art.: 793-5501/000-007</b>                      Carte de repérage WMB; en carte; extensible 5 - 5,2 MM; vierge; encliquetable</p>	<a href="http://www.wago.com/793-5501/000-007">www.wago.com/793-5501/000-007</a>
	<p><b>N° art.: 793-5501/000-012</b>                      Carte de repérage WMB; en carte; extensible 5 - 5,2 MM; vierge; encliquetable</p>	<a href="http://www.wago.com/793-5501/000-012">www.wago.com/793-5501/000-012</a>
	<p><b>N° art.: 793-5501/000-014</b>                      Carte de repérage WMB; en carte; extensible 5 - 5,2 MM; vierge; encliquetable</p>	<a href="http://www.wago.com/793-5501/000-014">www.wago.com/793-5501/000-014</a>
	<p><b>N° art.: 793-5501/000-017</b>                      Carte de repérage WMB; en carte; extensible 5 - 5,2 MM; vierge; encliquetable</p>	<a href="http://www.wago.com/793-5501/000-017">www.wago.com/793-5501/000-017</a>
	<p><b>N° art.: 793-5501/000-023</b>                      Carte de repérage WMB; en carte; extensible 5 - 5,2 MM; vierge; encliquetable</p>	<a href="http://www.wago.com/793-5501/000-023">www.wago.com/793-5501/000-023</a>
	<p><b>N° art.: 793-5501/000-024</b>                      Carte de repérage WMB; en carte; extensible 5 - 5,2 MM; vierge; encliquetable</p>	<a href="http://www.wago.com/793-5501/000-024">www.wago.com/793-5501/000-024</a>
	<p><b>N° art.: 793-566</b>                      Carte de repérage WMB; en carte; avec impression; 1 ... 50 (2x); non extensible; Impression horizontale; encliquetable</p>	<a href="http://www.wago.com/793-566">www.wago.com/793-566</a>
	<p><b>N° art.: 793-566/000-002</b>                      Carte de repérage WMB; en carte; avec impression; 1 ... 50 (2x); non extensible; Impression horizontale; encliquetable</p>	<a href="http://www.wago.com/793-566/000-002">www.wago.com/793-566/000-002</a>
	<p><b>N° art.: 793-566/000-005</b>                      Carte de repérage WMB; en carte; avec impression; 1 ... 50 (2x); non extensible; Impression horizontale; encliquetable</p>	<a href="http://www.wago.com/793-566/000-005">www.wago.com/793-566/000-005</a>





**N° art.: 793-566/000-006** [www.wago.com/793-566/000-006](http://www.wago.com/793-566/000-006)  
 Carte de repérage WMB; en carte; avec impression; 1 ... 50 (2x); non extensible; Impression horizontale; encliquetable



**N° art.: 793-566/000-007** [www.wago.com/793-566/000-007](http://www.wago.com/793-566/000-007)  
 Carte de repérage WMB; en carte; avec impression; 1 ... 50 (2x); non extensible; Impression horizontale; encliquetable



**N° art.: 793-566/000-012** [www.wago.com/793-566/000-012](http://www.wago.com/793-566/000-012)  
 Carte de repérage WMB; en carte; avec impression; 1 ... 50 (2x); non extensible; Impression horizontale; encliquetable



**N° art.: 793-566/000-017** [www.wago.com/793-566/000-017](http://www.wago.com/793-566/000-017)  
 Carte de repérage WMB; en carte; avec impression; 1 ... 50 (2x); non extensible; Impression horizontale; encliquetable



**N° art.: 793-566/000-023** [www.wago.com/793-566/000-023](http://www.wago.com/793-566/000-023)  
 Carte de repérage WMB; en carte; avec impression; 1 ... 50 (2x); non extensible; Impression horizontale; encliquetable



**N° art.: 793-566/000-024** [www.wago.com/793-566/000-024](http://www.wago.com/793-566/000-024)  
 Carte de repérage WMB; en carte; avec impression; 1 ... 50 (2x); non extensible; Impression horizontale; encliquetable

#### Jumper



**N° art.: 788-118** [www.wago.com/788-118](http://www.wago.com/788-118)  
 Peigne de pontage; 2 pôles (1-3); isolé



**N° art.: 859-402** [www.wago.com/859-402](http://www.wago.com/859-402)  
 Peigne de pontage; 2 raccords; Courant nominal 18 A; isolé



**N° art.: 859-402/000-005** [www.wago.com/859-402/000-005](http://www.wago.com/859-402/000-005)  
 Peigne de pontage; 2 raccords; Courant nominal 18 A; isolé



**N° art.: 859-402/000-006** [www.wago.com/859-402/000-006](http://www.wago.com/859-402/000-006)  
 Peigne de pontage; 2 raccords; Courant nominal 18 A; isolé



**N° art.: 859-402/000-029** [www.wago.com/859-402/000-029](http://www.wago.com/859-402/000-029)  
 Peigne de pontage; 2 raccords; Courant nominal 18 A; isolé

#### ferrule



**N° art.: 216-241** [www.wago.com/216-241](http://www.wago.com/216-241)  
 Embout d'extrémité; embout pour 0,5 mm<sup>2</sup> / AWG 22; avec isolation plastique; étamés par électrolyse; Cuivre électrolytique; serti de manière étanche aux gaz; selon DIN 46228, partie 4/09.90





**N° art.: 216-242** [www.wago.com/216-242](http://www.wago.com/216-242)  
 Embout d'extrémité; embout pour 0,75 mm<sup>2</sup> / AWG 20; avec isolation plastique; étamés par électrolyse; Cuivre électrolytique; serti de manière étanche aux gaz; selon DIN 46228, partie 4/09.90



**N° art.: 216-243** [www.wago.com/216-243](http://www.wago.com/216-243)  
 Embout d'extrémité; embout pour 1 mm<sup>2</sup> / AWG 18; avec isolation plastique; étamés par électrolyse; Cuivre électrolytique; serti de manière étanche aux gaz; selon DIN 46228, partie 4/09.90

**N° art.: 216-244** [www.wago.com/216-244](http://www.wago.com/216-244)  
 Embout d'extrémité; embout pour 1,5 mm<sup>2</sup> / AWG 16; avec isolation plastique; étamés par électrolyse;

 Cuivre électrolytique; serti de manière étanche aux gaz; selon DIN 46228, partie 4/09.90

 **N° art.: 216-542**  
Embout d'extrémité double; Embout pour 2 x 1 mm<sup>2</sup> / AWG 2 x 18; rouge, isolé; longueur 12 mm [www.wago.com/216-542](http://www.wago.com/216-542)

**General accessories**

 **N° art.: 209-145**  
Porte-étiquettes de groupe [www.wago.com/209-145](http://www.wago.com/209-145)

 **N° art.: 209-184**  
Protège-étiquettes [www.wago.com/209-184](http://www.wago.com/209-184)

 **N° art.: 249-105**  
Porte-étiquettes de groupe [www.wago.com/249-105](http://www.wago.com/249-105)

 **N° art.: 788-120**  
Accessoire pour module relais; Etat de fonctionnement rouge [www.wago.com/788-120](http://www.wago.com/788-120)

 **N° art.: 788-154**  
Relais de couplage; Tension nominale d'entrée DC 24 V; 1 RT; Limitation courant constant 16 A; Largeur 13 mm; Hauteur du relais 15 mm [www.wago.com/788-154](http://www.wago.com/788-154)

**tools**

 **N° art.: 210-720**  
Outil de manipulation, partiellement isolé; Type 2, lame (3,5 x 0,5) mm [www.wago.com/210-720](http://www.wago.com/210-720)

**Téléchargements**

**Documentation**

**Bid Text**

788-304 Relaisbaustein	Jul 16, 2018	DOC 28,7 kB	Téléchargement
---------------------------	--------------	----------------	----------------

**Instruction Leaflet**

Socket with Relay or SSR	Sep 28, 2015	PDF 2,1 MB	Téléchargement
--------------------------	--------------	---------------	----------------

**Additional Information**

Disposal; Electrical and electronic equipment, Packaging	V 1.0.0 Oct 15, 2018	PDF 269,1 kB	Téléchargement
--	-------------------------	-----------------	----------------

**smartDATA**

**CAD data**

3D Download 788-304	URL	Téléchargement
---------------------	-----	----------------



Sous réserve de modifications.

---

WAGO Contact SAS  
Paris Nord 2 - 83 rue des Chardonnerets  
Tremblay-en-France  
BP 55065

95947 Roissy CDG Cedex

Téléphone : 01 48 17 25 90 | Fax : 01 48 63 25 20

E-mail : [info-fr@wago.com](mailto:info-fr@wago.com) | Web : [www.wago.fr](http://www.wago.fr)

Avez-vous des questions sur nos produits ?

Nous nous tenons volontiers à votre disposition au +49 (571) 887-44222.