

Fiche technique | Numéro d'article: 858-508

Module relais; Tension nominale d'entrée AC 230 V; 4 RT; Courant permanent limite 5 A; avec forçage manuel; Indication d'état rouge; Largeur 31 mm

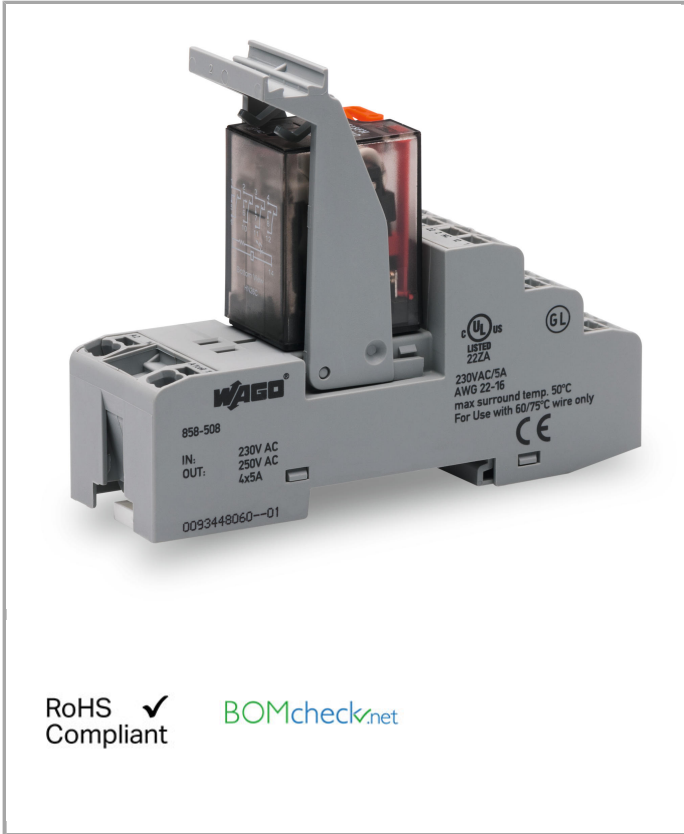

www.wago.com/858-508



RoHS Compliant ✓ BOMcheck.net

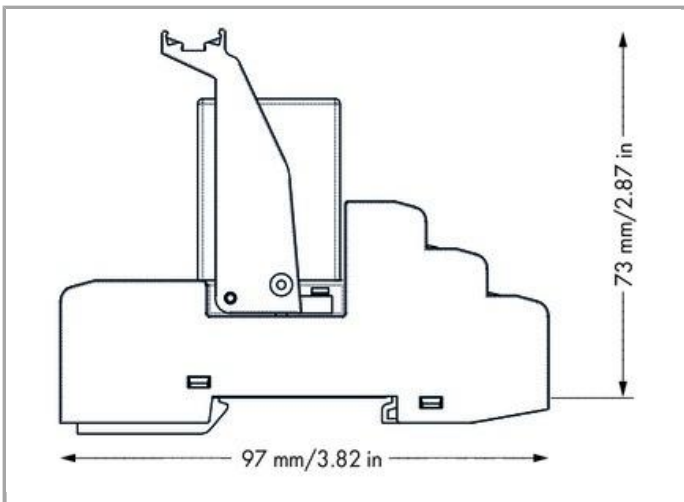
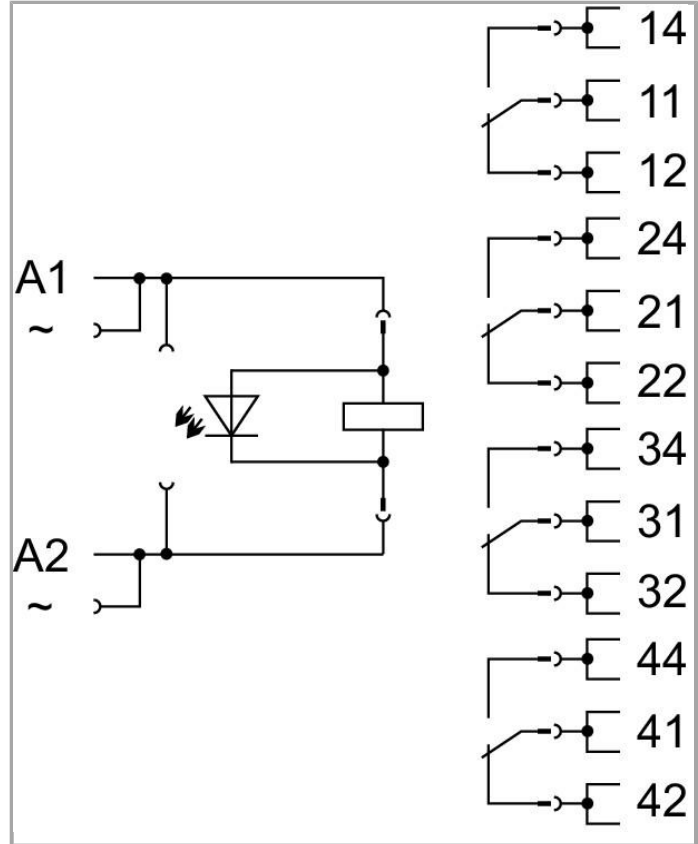

Description du produit :

Description :



Les embases enfichables de la série 858, pour montage sur rail (DIN 35), sont conçues pour les relais industriels usuels, avec embrochage standard. Ils peuvent accueillir des relais 2 ou 4 RT et des hauteurs de relais de 33,5 à 35 mm. Tous les points de contacts du socle possèdent une connexion double Push-in CAGE CLAMP® pour les sections, au choix, 2 x 0,34 mm² à 1,5 mm² à 1 x 2,5 mm². Les connexions Push-in CAGE CLAMP® autorisent le raccordement direct des conducteurs unifilaire et des conducteurs avec embout à partir de 0,5 mm². Dans la pratique, ces socles permettent de remplacer rapidement les relais en cas de maintenance, sans toucher au câblage.

Données

Données techniques

Circuit de commande

Nominal input voltage U_N	230 VAC
Input voltage range	-20 ... +10 %
Courant d'entrée nominal IN	8.3 mA

Circuit de charge

Nombre relais 1 T/contacts inverseurs	4
Contact material (relay)	AgCe
Limiting continuous current	5 A
Max. make current (resistive)	4 s 15 A (AC)
Max. switching voltage	250 VAC
Max. switching power (resistive)	1250 VAAC; DC see load limit curve
Charge min. recommandée	12 V / 100 mA
Temps de montée typ.	25 ms
Temps de relâchement	25 ms
Temps de rebondissement (typ.)	4 ms
Electrical life (N.O.; resistive load; 23 °C)	100 x 10 ³ switching operations
Mechanical life (N.O.; resistive load; 23 °C)	20 x 10 ⁶ switching operations

Signaling

Indication d'état	LED red Mechanical
-------------------	-----------------------

Sécurité & Protection

Tension de référence	250 V
Tension assignée de tenue aux chocs	2.5 kV
Degré de pollution	2
Tension de claquage contact-bobine (AC, 1 min.)	1.5 kV _{rms}
Dielectric strength, control/load circuit (AC, 1 min)	1,5 kV _{rms}
Tension de claquage contact ouvert (AC, 1 min)	

	1 kV _{rms}
Dielectric strength open contact (AC, 1 min)	1 kV _{rms}
Tension de claquage, contact adjacent (AC, 1 min)	1.5 kV _{rms}
Dielectric strength, load/load circuit (AC, 1 min)	1,5 kV _{rms}
Indice de protection	IP20

Données de raccordement

Nombre de types de connexion	2
Technique de connexion	Push-in CAGE CLAMP®
Conducteur rigide	0,34 ... 1,5 mm ² / 22 ... 16 AWG
Conducteur souple	0,34 ... 1,5 mm ² / 22 ... 16 AWG
Longueur de dénudage	9 ... 10 mm / 0.35 ... 0.39 inch

Données géométriques

Largeur	31 mm / 1.22 inch
Profondeur à partir du niveau supérieur du rail	73 mm / 2.874 inch
Profondeur	97 mm / 3.819 inch

Données mécaniques

Type de montage	Rail 35
-----------------	---------

Données du matériau

Poids	98 g
-------	------

Conditions d'environnement

Température ambiante admissible Fonctionnement pour U _N	-25 ... 70 °C
Température ambiante (stockage)	-40 ... 80 °C
Température ambiante pour fonctionnement pour UL	-25 ... 50 °C
Degré de pollution	2

Normes et spécifications

Normes/spécifications	EN 61010-2-201; EN 61810-1; EN 61373; GL; UL 508 (max. 50 °C)
-----------------------	---

Elementary relay

WAGO elementary relay	858-151
-----------------------	---------

Dates commerciales

Country of origin	DE
GTIN	4055143568340
Customs Tariff No.	85364900990
Product Group	6 (Interface Electronics)

Autorisations / certificats

Approbations de navire







Logo	Approbation	Nom du certificat
	DNV GL Det Norske Veritas, Germanischer Lloyd	TAA00001D1
	NK Nippon Kaiji Kyokai	TA17255M
	PRS Polski Rejestr Statkow	TE/1989/880590/13

Approbations UL

Logo	Approbation	Nom du certificat
	UL UL International Netherlands B.V. (ORDINARY LOCATIONS)	E175199 Sec.6

Produits correspondants

General accessories

	N° art.: 209-145 Porte-étiquettes de groupe	www.wago.com/209-145
	N° art.: 209-184 Protège-étiquettes	www.wago.com/209-184
	N° art.: 249-105 Porte-étiquettes de groupe	www.wago.com/249-105
	N° art.: 788-125 Accessoire pour module relais; Etat de fonctionnement rouge	www.wago.com/788-125
	N° art.: 788-148 Module de filtrage; élément de filtre RC; Tension nominale AC 230 V	www.wago.com/788-148
	N° art.: 858-110 Étrier de maintien pour relais industriel (hauteur 33,5 mm à 35,5)	www.wago.com/858-110

**N° art.: 858-151**

Relais de couplage; Tension nominale d'entrée AC 230 V; 4 RT; Courant permanent limite 5 A; avec forçage manuel; largeur de module : 22 mm; Hauteur du relais 25 mm

www.wago.com/858-151**Jumper****N° art.: 858-402**

Peigne de pontage; pour le côté bobine

www.wago.com/858-402**tools****N° art.: 210-719**

Outil de manipulation, partiellement isolé; Type 1, lame (2,5 x 0,4) mm

www.wago.com/210-719**ferrule****N° art.: 216-241**Embout d'extrémité; embout pour 0,5 mm² / AWG 22; avec isolation plastique; étamés par électrolyse; Cuivre électrolytique; serti de manière étanche aux gaz; selon DIN 46228, partie 4/09.90www.wago.com/216-241**N° art.: 216-242**Embout d'extrémité; embout pour 0,75 mm² / AWG 20; avec isolation plastique; étamés par électrolyse; Cuivre électrolytique; serti de manière étanche aux gaz; selon DIN 46228, partie 4/09.90www.wago.com/216-242**N° art.: 216-243**Embout d'extrémité; embout pour 1 mm² / AWG 18; avec isolation plastique; étamés par électrolyse; Cuivre électrolytique; serti de manière étanche aux gaz; selon DIN 46228, partie 4/09.90www.wago.com/216-243**N° art.: 216-244**Embout d'extrémité; embout pour 1,5 mm² / AWG 16; avec isolation plastique; étamés par électrolyse; Cuivre électrolytique; serti de manière étanche aux gaz; selon DIN 46228, partie 4/09.90www.wago.com/216-244**Marking accessories****N° art.: 2009-110**

Bandes de marquage; sur rouleau; non extensible; vierge; encliquetable

www.wago.com/2009-110**N° art.: 2009-115**

WMB-Inline; pour smartPRINTER; sur rouleau; extensible 5 - 5,2 MM; vierge; encliquetable

www.wago.com/2009-115**N° art.: 2009-115/000-002**

WMB-Inline; pour smartPRINTER; sur rouleau; extensible 5 - 5,2 MM; vierge; encliquetable

www.wago.com/2009-115/000-002**N° art.: 2009-115/000-006**

WMB-Inline; pour smartPRINTER; sur rouleau; extensible 5 - 5,2 MM; vierge; encliquetable

www.wago.com/2009-115/000-006**N° art.: 2009-115/000-007**

WMB-Inline; sur rouleau; extensible 5 - 5,2 MM; vierge; encliquetable

















www.wago.com/2009-115/000-007**N° art.: 2009-115/000-012**















WMB-Inline; pour smartPRINTER; sur rouleau; extensible 5 - 5,2 MM; vierge; encliquetable















www.wago.com/2009-115/000-012**N° art.: 2009-115/000-017**















WMB-Inline; sur rouleau; extensible 5 - 5,2 MM; vierge; encliquetable

www.wago.com/2009-115/000-017

	<p>N° art.: 2009-115/000-023 WMB-Inline; pour smartPRINTER; sur rouleau; extensible 5 - 5,2 MM; vierge; encliquetable</p>	www.wago.com/2009-115/000-023
	<p>N° art.: 2009-115/000-024 WMB-Inline; pour smartPRINTER; sur rouleau; extensible 5 - 5,2 MM; vierge; encliquetable</p>	www.wago.com/2009-115/000-024
	<p>N° art.: 209-128 Adaptateur</p>	www.wago.com/209-128
	<p>N° art.: 209-183 Étiquette à enficher</p>	www.wago.com/209-183
	<p>N° art.: 210-110 Stylo feutre-graveur</p>	www.wago.com/210-110
	<p>N° art.: 793-501 Carte de repérage WMB; en carte; non extensible; vierge; encliquetable</p>	www.wago.com/793-501
	<p>N° art.: 793-501/000-002 Carte de repérage WMB; en carte; non extensible; vierge; encliquetable</p>	www.wago.com/793-501/000-002
	<p>N° art.: 793-501/000-005 Carte de repérage WMB; en carte; non extensible; vierge; encliquetable</p>	www.wago.com/793-501/000-005
	<p>N° art.: 793-501/000-006 Carte de repérage WMB; en carte; non extensible; vierge; encliquetable</p>	www.wago.com/793-501/000-006
	<p>N° art.: 793-501/000-007 Carte de repérage WMB; en carte; non extensible; vierge; encliquetable</p>	www.wago.com/793-501/000-007
	<p>N° art.: 793-501/000-012 Carte de repérage WMB; en carte; non extensible; vierge; encliquetable</p>	www.wago.com/793-501/000-012
	<p>N° art.: 793-501/000-017 Carte de repérage WMB; en carte; non extensible; vierge; encliquetable</p>	www.wago.com/793-501/000-017
	<p>N° art.: 793-501/000-023 Carte de repérage WMB; en carte; non extensible; vierge; encliquetable</p>	www.wago.com/793-501/000-023
	<p>N° art.: 793-501/000-024 Carte de repérage WMB; en carte; non extensible; vierge; encliquetable</p>	www.wago.com/793-501/000-024
	<p>N° art.: 793-502 Carte de repérage WMB; en carte; avec impression; 1 ... 10 (10x); non extensible; Impression horizontale; encliquetable</p>	www.wago.com/793-502
	<p>N° art.: 793-502/000-002 Carte de repérage WMB; en carte; avec impression; 1 ... 10 (10x); non extensible; Impression horizontale; encliquetable</p>	www.wago.com/793-502/000-002

	<p>N° art.: 793-502/000-005 Carte de repérage WMB; en carte; avec impression; 1 ... 10 (10x); non extensible; Impression horizontale; encliquetable</p>	www.wago.com/793-502/000-005
	<p>N° art.: 793-502/000-006 Carte de repérage WMB; en carte; avec impression; 1 ... 10 (10x); non extensible; Impression horizontale; encliquetable</p>	www.wago.com/793-502/000-006
	<p>N° art.: 793-502/000-007 Carte de repérage WMB; en carte; avec impression; 1 ... 10 (10x); non extensible; Impression horizontale; encliquetable</p>	www.wago.com/793-502/000-007
	<p>N° art.: 793-502/000-012 Carte de repérage WMB; en carte; avec impression; 1 ... 10 (10x); non extensible; Impression horizontale; encliquetable</p>	www.wago.com/793-502/000-012
	<p>N° art.: 793-502/000-017 Carte de repérage WMB; en carte; avec impression; 1 ... 10 (10x); non extensible; Impression horizontale; encliquetable</p>	www.wago.com/793-502/000-017
	<p>N° art.: 793-502/000-023 Carte de repérage WMB; en carte; avec impression; 1 ... 10 (10x); non extensible; Impression horizontale; encliquetable</p>	www.wago.com/793-502/000-023
	<p>N° art.: 793-502/000-024 Carte de repérage WMB; en carte; avec impression; 1 ... 10 (10x); non extensible; Impression horizontale; encliquetable</p>	www.wago.com/793-502/000-024
	<p>N° art.: 793-503 Carte de repérage WMB; en carte; avec impression; 11 ... 20 (10x); non extensible; Impression horizontale; encliquetable</p>	www.wago.com/793-503
	<p>N° art.: 793-503/000-002 Carte de repérage WMB; en carte; avec impression; 11 ... 20 (10x); non extensible; Impression horizontale; encliquetable</p>	www.wago.com/793-503/000-002
	<p>N° art.: 793-503/000-005 Carte de repérage WMB; en carte; avec impression; 11 ... 20 (10x); non extensible; Impression horizontale; encliquetable</p>	www.wago.com/793-503/000-005
	<p>N° art.: 793-503/000-006 Carte de repérage WMB; en carte; avec impression; 11 ... 20 (10x); non extensible; Impression horizontale; encliquetable</p>	www.wago.com/793-503/000-006
	<p>N° art.: 793-503/000-007 Carte de repérage WMB; en carte; avec impression; 11 ... 20 (10x); non extensible; Impression horizontale; encliquetable</p>	www.wago.com/793-503/000-007
	<p>N° art.: 793-503/000-012 Carte de repérage WMB; en carte; avec impression; 11 ... 20 (10x); non extensible; Impression horizontale; encliquetable</p>	www.wago.com/793-503/000-012
	<p>N° art.: 793-503/000-017 Carte de repérage WMB; en carte; avec impression; 11 ... 20 (10x); non extensible; Impression horizontale; encliquetable</p>	www.wago.com/793-503/000-017
	<p>N° art.: 793-503/000-023 Carte de repérage WMB; en carte; avec impression; 11 ... 20 (10x); non extensible; Impression horizontale; encliquetable</p>	www.wago.com/793-503/000-023

	<p>N° art.: 793-503/000-024 Carte de repérage WMB; en carte; avec impression; 11 ... 20 (10x); non extensible; Impression horizontale; encliquetable</p>	www.wago.com/793-503/000-024
	<p>N° art.: 793-504 Carte de repérage WMB; en carte; avec impression; 21 ... 30 (10x); non extensible; Impression horizontale; encliquetable</p>	www.wago.com/793-504
	<p>N° art.: 793-504/000-002 Carte de repérage WMB; en carte; avec impression; 21 ... 30 (10x); non extensible; Impression horizontale; encliquetable</p>	www.wago.com/793-504/000-002
	<p>N° art.: 793-504/000-005 Carte de repérage WMB; en carte; avec impression; 21 ... 30 (10x); non extensible; Impression horizontale; encliquetable</p>	www.wago.com/793-504/000-005
	<p>N° art.: 793-504/000-006 Carte de repérage WMB; en carte; avec impression; 21 ... 30 (10x); non extensible; Impression horizontale; encliquetable</p>	www.wago.com/793-504/000-006
	<p>N° art.: 793-504/000-012 Carte de repérage WMB; en carte; avec impression; 21 ... 30 (10x); non extensible; Impression horizontale; encliquetable</p>	www.wago.com/793-504/000-012
	<p>N° art.: 793-504/000-017 Carte de repérage WMB; en carte; avec impression; 21 ... 30 (10x); non extensible; Impression horizontale; encliquetable</p>	www.wago.com/793-504/000-017
	<p>N° art.: 793-504/000-023 Carte de repérage WMB; en carte; avec impression; 21 ... 30 (10x); non extensible; Impression horizontale; encliquetable</p>	www.wago.com/793-504/000-023
	<p>N° art.: 793-505 Carte de repérage WMB; en carte; avec impression; 31 ... 40 (10x); non extensible; Impression horizontale; encliquetable</p>	www.wago.com/793-505
	<p>N° art.: 793-505/000-005 Carte de repérage WMB; en carte; avec impression; 31 ... 40 (10x); non extensible; Impression horizontale; encliquetable</p>	www.wago.com/793-505/000-005
	<p>N° art.: 793-505/000-006 Carte de repérage WMB; en carte; avec impression; 31 ... 40 (10x); non extensible; Impression horizontale; encliquetable</p>	www.wago.com/793-505/000-006
	<p>N° art.: 793-505/000-007 Carte de repérage WMB; en carte; avec impression; 31 ... 40 (10x); non extensible; Impression horizontale; encliquetable</p>	www.wago.com/793-505/000-007
	<p>N° art.: 793-505/000-012 Carte de repérage WMB; en carte; avec impression; 31 ... 40 (10x); non extensible; Impression horizontale; encliquetable</p>	www.wago.com/793-505/000-012
	<p>N° art.: 793-506 Carte de repérage WMB; en carte; avec impression; 41 ... 50 (10x); non extensible; Impression horizontale; encliquetable</p>	www.wago.com/793-506
	<p>N° art.: 793-506/000-005 Carte de repérage WMB; en carte; avec impression; 41 ... 50 (10x); non extensible; Impression horizontale; encliquetable</p>	www.wago.com/793-506/000-005

	<p>N° art.: 793-506/000-006 Carte de repérage WMB; en carte; avec impression; 41 ... 50 (10x); non extensible; Impression horizontale; encliquetable</p>	<p>www.wago.com/793-506/000-006</p>
	<p>N° art.: 793-506/000-012 Carte de repérage WMB; en carte; avec impression; 41 ... 50 (10x); non extensible; Impression horizontale; encliquetable</p>	<p>www.wago.com/793-506/000-012</p>
	<p>N° art.: 793-506/000-017 Carte de repérage WMB; en carte; avec impression; 41 ... 50 (10x); non extensible; Impression horizontale; encliquetable</p>	<p>www.wago.com/793-506/000-017</p>
	<p>N° art.: 793-5501 Carte de repérage WMB; en carte; largeur des bornes 5 - 17,5 mm; extensible 5 - 5,2 MM; vierge; encliquetable</p>	<p>www.wago.com/793-5501</p>
	<p>N° art.: 793-5501/000-002 Carte de repérage WMB; en carte; largeur des bornes 5 - 17,5 mm; extensible 5 - 5,2 MM; vierge; encliquetable</p>	<p>www.wago.com/793-5501/000-002</p>
	<p>N° art.: 793-5501/000-005 Carte de repérage WMB; en carte; extensible 5 - 5,2 MM; vierge; encliquetable</p>	<p>www.wago.com/793-5501/000-005</p>
	<p>N° art.: 793-5501/000-006 Carte de repérage WMB; en carte; extensible 5 - 5,2 MM; vierge; encliquetable</p>	<p>www.wago.com/793-5501/000-006</p>
	<p>N° art.: 793-5501/000-007 Carte de repérage WMB; en carte; extensible 5 - 5,2 MM; vierge; encliquetable</p>	<p>www.wago.com/793-5501/000-007</p>
	<p>N° art.: 793-5501/000-012 Carte de repérage WMB; en carte; extensible 5 - 5,2 MM; vierge; encliquetable</p>	<p>www.wago.com/793-5501/000-012</p>
	<p>N° art.: 793-5501/000-014 Carte de repérage WMB; en carte; extensible 5 - 5,2 MM; vierge; encliquetable</p>	<p>www.wago.com/793-5501/000-014</p>
	<p>N° art.: 793-5501/000-017 Carte de repérage WMB; en carte; extensible 5 - 5,2 MM; vierge; encliquetable</p>	<p>www.wago.com/793-5501/000-017</p>
	<p>N° art.: 793-5501/000-023 Carte de repérage WMB; en carte; extensible 5 - 5,2 MM; vierge; encliquetable</p>	<p>www.wago.com/793-5501/000-023</p>
	<p>N° art.: 793-5501/000-024 Carte de repérage WMB; en carte; extensible 5 - 5,2 MM; vierge; encliquetable</p>	<p>www.wago.com/793-5501/000-024</p>
	<p>N° art.: 793-566 Carte de repérage WMB; en carte; avec impression; 1 ... 50 (2x); non extensible; Impression horizontale; encliquetable</p>	<p>www.wago.com/793-566</p>
	<p>N° art.: 793-566/000-002 Carte de repérage WMB; en carte; avec impression; 1 ... 50 (2x); non extensible; Impression horizontale; encliquetable</p>	<p>www.wago.com/793-566/000-002</p>



N° art.: 793-566/000-005

Carte de repérage WMB; en carte; avec impression; 1 ... 50 (2x); non extensible; Impression horizontale; encliquetable

www.wago.com/793-566/000-005



N° art.: 793-566/000-006

Carte de repérage WMB; en carte; avec impression; 1 ... 50 (2x); non extensible; Impression horizontale; encliquetable

www.wago.com/793-566/000-006



N° art.: 793-566/000-007

Carte de repérage WMB; en carte; avec impression; 1 ... 50 (2x); non extensible; Impression horizontale; encliquetable

www.wago.com/793-566/000-007



N° art.: 793-566/000-012

Carte de repérage WMB; en carte; avec impression; 1 ... 50 (2x); non extensible; Impression horizontale; encliquetable

www.wago.com/793-566/000-012



N° art.: 793-566/000-017

Carte de repérage WMB; en carte; avec impression; 1 ... 50 (2x); non extensible; Impression horizontale; encliquetable

www.wago.com/793-566/000-017



N° art.: 793-566/000-023

Carte de repérage WMB; en carte; avec impression; 1 ... 50 (2x); non extensible; Impression horizontale; encliquetable

www.wago.com/793-566/000-023



N° art.: 793-566/000-024

Carte de repérage WMB; en carte; avec impression; 1 ... 50 (2x); non extensible; Impression horizontale; encliquetable

www.wago.com/793-566/000-024

Téléchargements

Documentation

Bid Text

858-508 Relaisbaustein	Jan 15, 2016	DOC 28,7 kB	Téléchargement
---------------------------	--------------	----------------	----------------

Instruction Leaflet

Sockets for Elementary Relays	Dec 9, 2016	PDF 2,6 MB	Téléchargement
-------------------------------	-------------	---------------	----------------

Additional Information

Disposal; Electrical and electronic equipment, Packaging	V 1.0.0 Oct 15, 2018	PDF 269,1 kB	Téléchargement
--	-------------------------	-----------------	----------------

smartDATA

CAD data

3D Download 858-508		URL	Téléchargement
---------------------	--	-----	----------------



Sous réserve de modifications.

WAGO Contact SAS
Paris Nord 2 - 83 rue des Chardonnerets
Tremblay-en-France
BP 55065

95947 Roissy CDG Cedex
Téléphone : 01 48 17 25 90 | Fax : 01 48 63 25 20
E-mail : info-fr@wago.com | Web : www.wago.fr

Avez-vous des questions sur nos produits ?

Nous nous tenons volontiers à votre disposition au +49 (571) 887-44222.