

Fiche technique | Numéro d'article: 288-815

Alimentation stabilisée; Tension d'entrée 230V AC; Tension de sortie ± 15 V DC; Courant de sortie 2 x 0,5 A; en support de montage



www.wago.com/288-815



RoHS Compliant

BOMcheck.net

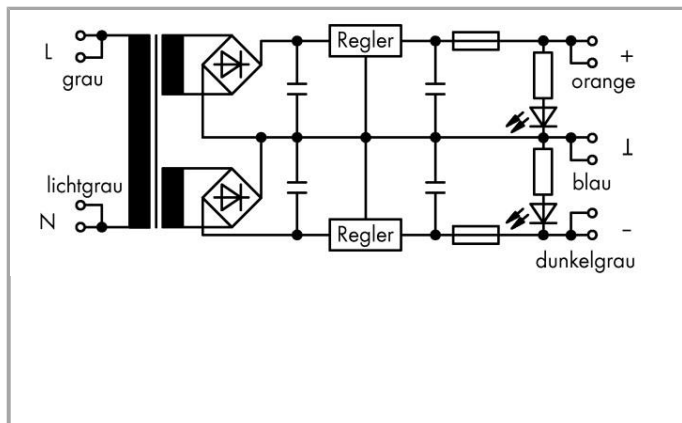

Données

Données techniques

Entrée

phases	1
Nominal input voltage $U_{i \text{ nom}}$	230 VAC
Input voltage range	± 10 %
Domaine de fréquence réseau nominale	50 ... 60 Hz

Sortie

Number of outputs	2
Nominal output voltage $U_{o \text{ nom}}$	15/ -15 VDC
Output voltage range	± 4 %
Nominal output current $I_{o \text{ nom}}$	2 x 0,5 A

Residual ripple	≤ 10 mV (peak-to-peak)
-----------------	------------------------

Rendement/puissance dissipée

Max. power loss $P_{v \max}$	27 W
------------------------------	------

Protection par fusibles

Fusible interne	2 x 0,8 A retardé
-----------------	-------------------

Sécurité & Protection

Classe de protection	III
Indice de protection	IP00 (per EN 60529)
Possibilité de montage en série	non

Données de raccordement

Technique de connexion	CAGE CLAMP®
WAGO terminal	WAGO 236 Series
Conducteur rigide	0,08 ... 2,5 mm ² / 28 ... 12 AWG
Conducteur souple	0,08 ... 2,5 mm ² / 28 ... 12 AWG
Longueur de dénudage	5 ... 6 mm / 0.2 ... 0.24 inch

Données géométriques

Largeur	94 mm / 3.701 inch
Profondeur à partir du niveau supérieur du rail	57 mm / 2.244 inch
Profondeur	106 mm / 4.173 inch

Données mécaniques

Type de montage	DIN-35 rail (EN 60715)
-----------------	------------------------

Données du matériau

Charge calorifique	2.073 MJ
Poids	681.779 g

Conditions d'environnement

Température ambiante (fonctionnement)	0 ... 40 °C
Degré de pollution	2

Normes et spécifications

Marquage de conformité	CE
------------------------	----

Dates commerciales





Country of origin	DE
GTIN	4050821155515
Customs Tariff No.	85044082900
Product Group	6 (Interface Electronics)

Produits correspondants

tools













	N° art.: 210-720 Outil de manipulation, partiellement isolé; Type 2, lame (3,5 x 0,5) mm	www.wago.com/210-720
--	--	--

Marking accessories

	N° art.: 210-831 Bandes de marquage; sur rouleau; Largeur 2,3 mm; vierge; autocollant	www.wago.com/210-831
	N° art.: 210-832 Bandes de marquage; sur rouleau; Largeur 3 mm; vierge; autocollant	www.wago.com/210-832
	N° art.: 709-177 Bandes de marquage; sur rouleau; Largeur 7,5 mm; non extensible; vierge; encliquetable	www.wago.com/709-177
	N° art.: 709-178 Bandes de marquage; sur rouleau; Largeur 7,5 mm; non extensible; vierge; encliquetable	www.wago.com/709-178
	N° art.: 709-196 Bandes de marquage; vierge; Largeur 7,5 mm; longueur 1 m; repérage centré - repérage des groupes; transparent	www.wago.com/709-196

ferrule

	N° art.: 216-201 Embout d'extrémité; embout pour 0,5 mm ² / AWG 22; avec isolation plastique; étamés par électrolyse	www.wago.com/216-201
	N° art.: 216-202 Embout d'extrémité; embout pour 0,75 mm ² / AWG 20; avec isolation plastique; étamés par électrolyse	www.wago.com/216-202
	N° art.: 216-203 Embout d'extrémité; embout pour 1 mm ² / AWG 18; avec isolation plastique; étamés par électrolyse	www.wago.com/216-203
	N° art.: 216-204 Embout d'extrémité; embout pour 1,5 mm ² / AWG 16; avec isolation plastique; étamés par électrolyse	www.wago.com/216-204
	N° art.: 216-221 Embout d'extrémité; embout pour 0,5 mm ² / AWG 22; avec isolation plastique; étamés par électrolyse	www.wago.com/216-221
	N° art.: 216-222 Embout d'extrémité; embout pour 0,75 mm ² / AWG 20; avec isolation plastique; étamés par électrolyse	www.wago.com/216-222
	N° art.: 216-223 Embout d'extrémité; embout pour 1 mm ² / AWG 18; avec isolation plastique; étamés par électrolyse	www.wago.com/216-223

	N° art.: 216-224 Embout d'extrémité; embout pour 1,5 mm ² / AWG 16; avec isolation plastique; étamés par électrolyse	www.wago.com/216-224
	N° art.: 216-241 Embout d'extrémité; embout pour 0,5 mm ² / AWG 22; avec isolation plastique; étamés par électrolyse; Cuivre électrolytique; serti de manière étanche aux gaz; selon DIN 46228, partie 4/09.90	www.wago.com/216-241
	N° art.: 216-242 Embout d'extrémité; embout pour 0,75 mm ² / AWG 20; avec isolation plastique; étamés par électrolyse; Cuivre électrolytique; serti de manière étanche aux gaz; selon DIN 46228, partie 4/09.90	www.wago.com/216-242
	N° art.: 216-243 Embout d'extrémité; embout pour 1 mm ² / AWG 18; avec isolation plastique; étamés par électrolyse; Cuivre électrolytique; serti de manière étanche aux gaz; selon DIN 46228, partie 4/09.90	www.wago.com/216-243
	N° art.: 216-244 Embout d'extrémité; embout pour 1,5 mm ² / AWG 16; avec isolation plastique; étamés par électrolyse; Cuivre électrolytique; serti de manière étanche aux gaz; selon DIN 46228, partie 4/09.90	www.wago.com/216-244
	N° art.: 216-262 Embout d'extrémité; embout pour 0,75 mm ² / AWG 20; avec isolation plastique; étamés par électrolyse; Cuivre électrolytique; serti de manière étanche aux gaz; selon DIN 46228, partie 4/09.90	www.wago.com/216-262
	N° art.: 216-263 Embout d'extrémité; embout pour 1 mm ² / AWG 18; avec isolation plastique; étamés par électrolyse; Cuivre électrolytique; serti de manière étanche aux gaz; selon DIN 46228, partie 4/09.90	www.wago.com/216-263
	N° art.: 216-264 Embout d'extrémité; embout pour 1,5 mm ² / AWG 16; avec isolation plastique; étamés par électrolyse; Cuivre électrolytique; serti de manière étanche aux gaz; selon DIN 46228, partie 4/09.90	www.wago.com/216-264
	N° art.: 216-284 Embout d'extrémité; embout pour 1,5 mm ² / AWG 16; avec isolation plastique; étamés par électrolyse; Cuivre électrolytique; serti de manière étanche aux gaz; selon DIN 46228, partie 4/09.90	www.wago.com/216-284
	N° art.: 216-301 Embout d'extrémité; embout pour 0,25 mm ² / AWG 24; avec isolation plastique; étamés par électrolyse	www.wago.com/216-301
	N° art.: 216-302 Embout d'extrémité; embout pour 0,34 mm ² / AWG 24; avec isolation plastique; étamés par électrolyse	www.wago.com/216-302
	N° art.: 216-321 Embout d'extrémité; embout pour 0,25 mm ² / AWG 24; avec isolation plastique; étamés par électrolyse	www.wago.com/216-321
	N° art.: 216-322 Embout d'extrémité; embout pour 0,34 mm ² / AWG 24; avec isolation plastique; étamés par électrolyse	www.wago.com/216-322

Téléchargements

Documentation

Bid Text

288-815	Jan 14, 2016	DOC	Téléchargement
Stromversorgung EPSITRON		26,1 kB	

Additional Information

Disposal; Electrical and electronic equipment, Packaging	V 1.0.0	PDF	Téléchargement
	Oct 15, 2018	269,1 kB	



Sous réserve de modifications.

WAGO Contact SAS
Paris Nord 2 - 83 rue des Chardonnerets
Tremblay-en-France
BP 55065

95947 Roissy CDG Cedex

Téléphone : 01 48 17 25 90 | Fax : 01 48 63 25 20

E-mail : info-fr@wago.com | Web : www.wago.fr

Avez-vous des questions sur nos produits ?

Nous nous tenons volontiers à votre disposition au +49 (571) 887-44222.