

NOTICE

Version 07/15

Kit camping Megasat

Code : 001332997 = Kit avec récepteur

Code : 000516705 = Kit sans récepteur

Cette notice fait partie du produit. Elle contient des informations importantes concernant son utilisation. Tenez-en compte, même si vous transmettez le produit à un tiers.

Conservez cette notice pour tout report ultérieur !

The logo for CONRAD, featuring a stylized 'C' followed by the word 'ONRAD' in a bold, sans-serif font.

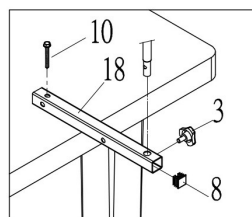
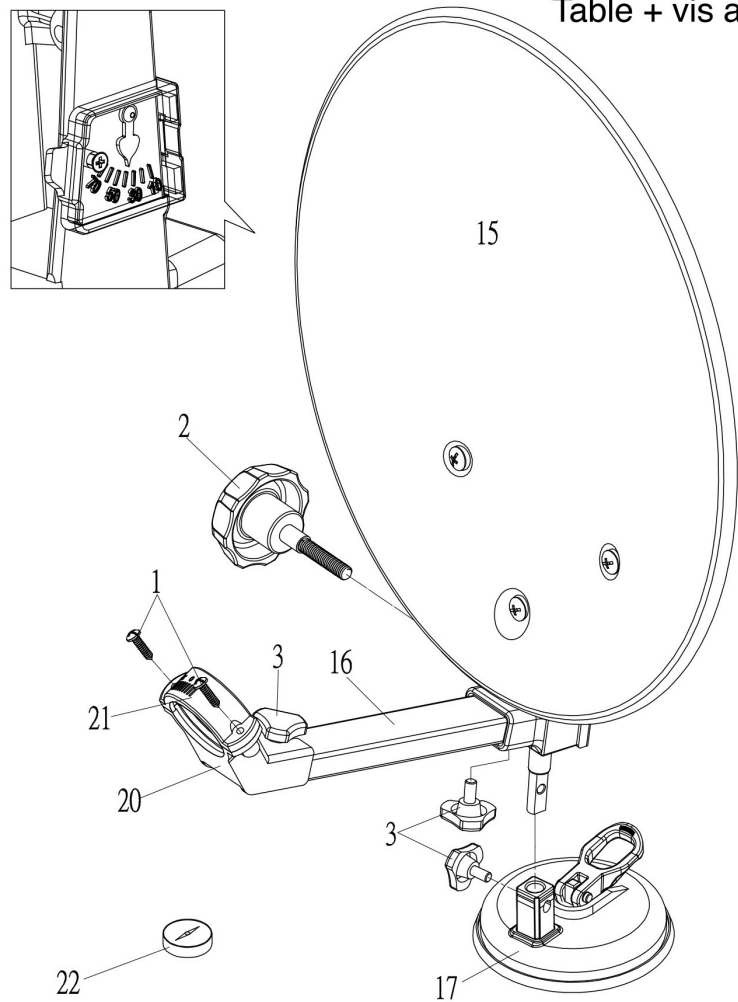
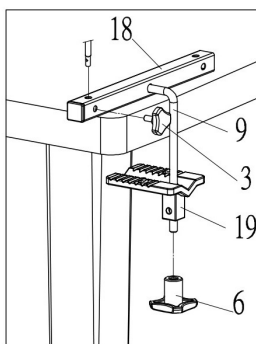
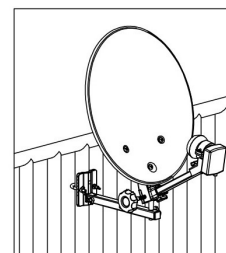
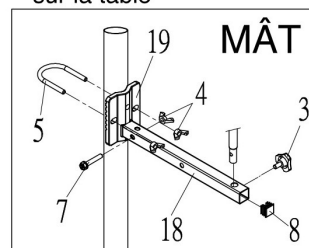
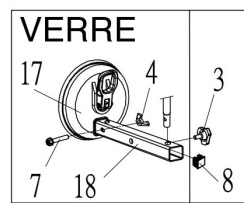
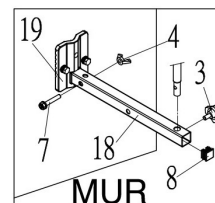
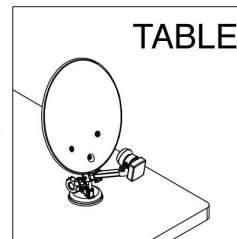
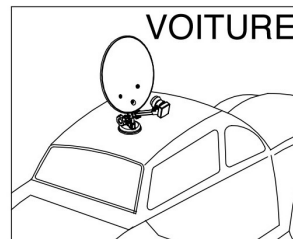

Table + vis autotaraudeuse



Tige d'ajustement de type L + plaque de fixation sur la table



Main courante - position verticale

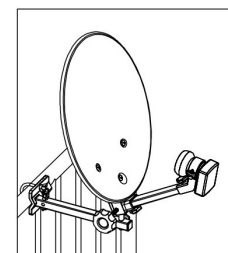



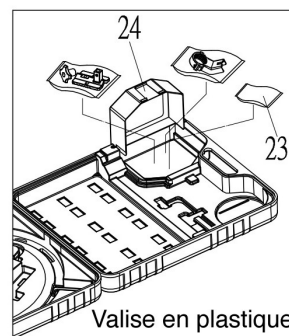

















Main courante - position horizontale



Valise en plastique

Filetage M6
 Couples de serrage max. 8,8N.m/90Kgf.cm
 Remarque : 1N.m = 10,197Kgf.cm

N°	Pièce	Description	Quantité
1		Vis autoforeuse Ø4*5/8"	2
2		Bouton écrou M8	1
3		Boulon traversant M6	3
4		Vis papillon M6	3
5		Boulon en U M6*W38	1
6		Bouton écrou M8	1
7		Vis à six pans à tête cylindrique W/W M6*35	1
8		Bouchon	1
9		Tige d'ajustement de type L	1
10		Vis autotaraudeuse ¼"*2"	1
15		Réflecteur/équerre	1
16		Bras LNB	1
17		Socle	1
18		Tige d'extension	1
19		Plaque de fixation	1
20		Support d'attache LNB 40 mm	1
21		Attache LNB 40 mm	1
22		Boussole	1
23		Assortiment de vis	1
24		Couvercle du compartiment à outils	1

Conrad sur INTERNET

www.conrad.fr



Les appareils électriques et électroniques usagés (DEEE) doivent être traités individuellement et conformément aux lois en vigueur en matière de traitement, de récupération et de recyclage des appareils.

Suite à l'application de cette réglementation dans les Etats membres, les utilisateurs résidant au sein de l'Union européenne peuvent désormais ramener gratuitement leurs appareils électriques et électroniques usagés dans les centres de collecte prévus à cet effet.

En France, votre détaillant reprendra également gratuitement votre ancien produit si vous envisagez d'acheter un produit neuf similaire.

Si votre appareil électrique ou électronique usagé comporte des piles ou des accumulateurs, veuillez les retirer de l'appareil et les déposer dans un centre de collecte.

Note de l'éditeur

Cette notice est une publication de la société Conrad, ZAC Englos les Géants Lieu-dit Rue du Hem, TSA 72001 SEQUEDIN, 59458 Lomme CEDEX/France.

Tous droits réservés, y compris la traduction. Toute reproduction, quel que soit le type (p.ex. photocopies, microfilms ou saisie dans des traitements de texte électronique) est soumise à une autorisation préalable écrite de l'éditeur.

Le contenu de ce mode d'emploi peut ne pas correspondre fidèlement aux intitulés exacts mentionnés dans les différents menus et paramètres de l'appareil.

Reproduction, même partielle, interdite.

Cette notice est conforme à l'état du produit au moment de l'impression.

Données techniques et conditionnement soumis à modifications sans avis préalable.

© Copyright 2014 par Conrad. Imprimé en CEE.

XXX/07-15/JV