

Fiche technique | Numéro d'article: 261-424

Barrette à bornes pour 2 conducteurs; avec bride de fixation; pour vis et fixation similaire; Trou de fixation Ø 3,2 mm; avec pied de montage 209-123 aussi sur rail DIN 35; sans poussoir

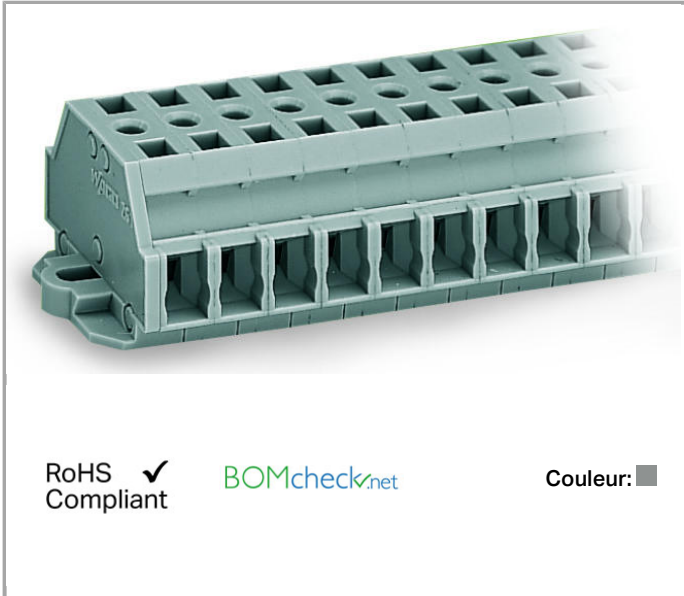

www.wago.com/261-424



RoHS Compliant

BOMcheck.net

Couleur: ■

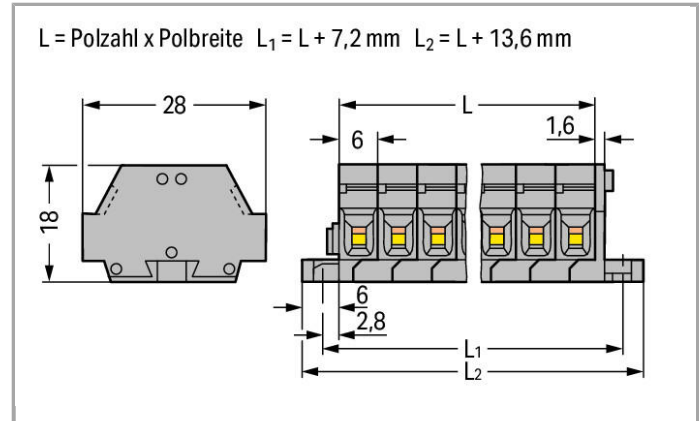

Données

Données électriques

Ratings per IEC/EN 60664-1

Tension de référence (III / 3)	500 V
Tension assignée de tenue aux chocs (III / 3)	6 kV
Courant	24 A
Légende Données de référence	(III / 3) ≙ Catégorie de surtension III / degré de pollution 3

Données de raccordement

Technique de connexion	CAGE CLAMP®
Type d'actionnement	Outil de manipulation
Matière plastique conducteur raccordable	Cuivre aluminium
Conducteur rigide	0,08 ... 2,5 mm ² / 28 ... 14 AWG
Conducteur souple	0,08 ... 2,5 mm ² / 28 ... 14 AWG
Longueur de dénudage	8 ... 9 mm / 0.31 ... 0.35 inch
Nombre de pôles	4
Nombre total des points de serrage	8
Nombre total des potentiels	4
nombre des niveaux	1

Type de câblage	Câblage latéral
-----------------	-----------------

Données géométriques

Largeur	37,6 mm / 1.48 inch
Hauteur utile	18 mm / 0.709 inch
Profondeur	28 mm / 1.102 inch

Données mécaniques

Mode de construction	type horizontal
Type de fixation	Bride de fixation
Niveau de marquage	Marquage latéral

Données du matériau

Couleur	gris
Charge calorifique	0.206 MJ
Poids	10.991 g

Dates commerciales

Country of origin	DE
GTIN	4044918627610
Customs Tariff No.	85369010000

Produits correspondants

Jumper



N° art.: 261-402
Peigne de pontage; isolé; 2 raccords; réduit la section des pôles à 1,5 mm²

www.wago.com/261-402

tools



N° art.: 209-132
Outil de manipulation; pour la connexion du peigne de pontage à insérer; 2 raccords; en matière isolante

www.wago.com/209-132



N° art.: 210-657
Outil de manipulation, partiellement isolé; Lame (3,5 x 0,5) mm; court

www.wago.com/210-657



N° art.: 210-658
Outil de manipulation, partiellement isolé; Lame (3,5 x 0,5) mm; court; Coudé

www.wago.com/210-658



N° art.: 210-720
Outil de manipulation, partiellement isolé; Type 2, lame (3,5 x 0,5) mm

www.wago.com/210-720

assembling



N° art.: 209-137
Adaptateur de montage; utilisable comme butée d'arrêt; Largeur 6,5 mm

www.wago.com/209-137

General accessories

	N° art.: 209-123 Pied de montage avec vis; vissage possible sur bornes avec bride de fixation; Largeur 6,4 mm	www.wago.com/209-123
--	---	--

Marking accessories

	N° art.: 2009-145 Mini-WSB Inline; pour smartPRINTER; sur rouleau; extensible 5 - 5,2 MM; vierge; encliquetable	www.wago.com/2009-145
--	---	--

	N° art.: 2009-145/000-002 Mini-WSB Inline; sur rouleau; extensible 5 - 5,2 MM; vierge; encliquetable	www.wago.com/2009-145/000-002
--	--	--

	N° art.: 2009-145/000-005 Mini-WSB Inline; vierge; 1700 étiquettes Mini-WSB (5 mm) sur rouleau; extensible 5 - 5,2 MM	www.wago.com/2009-145/000-005
--	---	--

	N° art.: 2009-145/000-006 Mini-WSB Inline; pour smartPRINTER; sur rouleau; extensible 5 - 5,2 MM; vierge; encliquetable	www.wago.com/2009-145/000-006
--	---	--

	N° art.: 2009-145/000-007 Mini-WSB Inline; vierge; 1700 étiquettes Mini-WSB (5 mm) sur rouleau; extensible 5 - 5,2 MM	www.wago.com/2009-145/000-007
--	---	--

	N° art.: 2009-145/000-012 Mini-WSB Inline; pour smartPRINTER; sur rouleau; extensible 5 - 5,2 MM; vierge; encliquetable	www.wago.com/2009-145/000-012
--	---	--

	N° art.: 2009-145/000-023 Mini-WSB Inline; sur rouleau; extensible 5 - 5,2 MM; vierge; encliquetable	www.wago.com/2009-145/000-023
--	--	--

	N° art.: 2009-145/000-024 Mini-WSB Inline; sur rouleau; extensible 5 - 5,2 MM; vierge; encliquetable	www.wago.com/2009-145/000-024
--	--	--

	N° art.: 248-501 Système de repérage rapide Mini-WSB; vierge; Largeur d'étiquettes 5 mm; 10 bandes à 10 étiquettes par carte	www.wago.com/248-501
--	--	--

	N° art.: 248-501/000-002 Carte de repérage mini WSB; en carte; non extensible; vierge; encliquetable	www.wago.com/248-501/000-002
--	--	--

	N° art.: 248-501/000-005 Carte de repérage mini WSB; en carte; vierge; encliquetable	www.wago.com/248-501/000-005
--	--	--

	N° art.: 248-501/000-006 Carte de repérage mini WSB; en carte; non extensible; vierge; encliquetable	www.wago.com/248-501/000-006
--	--	--

	N° art.: 248-501/000-007 Carte de repérage mini WSB; en carte; non extensible; vierge; encliquetable	www.wago.com/248-501/000-007
--	--	--

**N° art.: 248-501/000-012**

Carte de repérage mini WSB; en carte; non extensible; vierge; encliquetable

www.wago.com/248-501/000-012**N° art.: 248-501/000-017**

Carte de repérage mini WSB; en carte; non extensible; vierge; encliquetable

www.wago.com/248-501/000-017**N° art.: 248-501/000-023**

Carte de repérage mini WSB; en carte; non extensible; vierge; encliquetable















www.wago.com/248-501/000-023**N° art.: 248-501/000-024**

Carte de repérage mini WSB; en carte; non extensible; vierge; encliquetable

www.wago.com/248-501/000-024

ferrule

**N° art.: 216-101**Embout d'extrémité; embout pour 0,5 mm² / AWG 22; sans isolation plastique; étamés par électrolysewww.wago.com/216-101**N° art.: 216-102**Embout d'extrémité; embout pour 0,75 mm² / AWG 20; sans isolation plastique; étamés par électrolysewww.wago.com/216-102**N° art.: 216-103**Embout d'extrémité; embout pour 1 mm² / AWG 18; sans isolation plastique; étamés par électrolysewww.wago.com/216-103**N° art.: 216-104**Embout d'extrémité; embout pour 1,5 mm² / AWG 16; sans isolation plastique; étamés par électrolysewww.wago.com/216-104**N° art.: 216-106**Embout d'extrémité; embout pour 2,5 mm² / AWG 14; sans isolation plastique; étamés par électrolysewww.wago.com/216-106**N° art.: 216-121**Embout d'extrémité; embout pour 0,5 mm² / AWG 22; sans isolation plastique; étamés par électrolysewww.wago.com/216-121**N° art.: 216-122**Embout d'extrémité; embout pour 0,75 mm² / AWG 20; sans isolation plastique; étamés par électrolysewww.wago.com/216-122**N° art.: 216-123**Embout d'extrémité; embout pour 1 mm² / AWG 18; sans isolation plastique; étamés par électrolysewww.wago.com/216-123**N° art.: 216-124**Embout d'extrémité; embout pour 1,5 mm² / AWG 16; sans isolation plastique; étamés par électrolysewww.wago.com/216-124**N° art.: 216-131**Embout d'extrémité; embout pour 0,25 mm² / AWG 24; sans isolation plastique; étamés par électrolysewww.wago.com/216-131**N° art.: 216-132**Embout d'extrémité; embout pour 0,34 mm² / AWG 24; sans isolation plastique; étamés par électrolysewww.wago.com/216-132**N° art.: 216-151**Embout d'extrémité; embout pour 0,25 mm² / AWG 24; sans isolation plastique; étamés par électrolysewww.wago.com/216-151**N° art.: 216-152**Embout d'extrémité; embout pour 0,34 mm² / AWG 24; sans isolation plastique; étamés par électrolysewww.wago.com/216-152**N° art.: 216-201**Embout d'extrémité; embout pour 0,5 mm² / AWG 22; avec isolation plastique; étamés par électrolysewww.wago.com/216-201

	N° art.: 216-202 Embout d'extrémité; embout pour 0,75 mm ² / AWG 20; avec isolation plastique; étamés par électrolyse	www.wago.com/216-202
	N° art.: 216-203 Embout d'extrémité; embout pour 1 mm ² / AWG 18; avec isolation plastique; étamés par électrolyse	www.wago.com/216-203
	N° art.: 216-204 Embout d'extrémité; embout pour 1,5 mm ² / AWG 16; avec isolation plastique; étamés par électrolyse	www.wago.com/216-204
	N° art.: 216-205 Embout d'extrémité; embout pour 2,08 mm ² / AWG 14; avec isolation plastique; étamés par électrolyse	www.wago.com/216-205
	N° art.: 216-206 Embout d'extrémité; embout pour 2,5 mm ² / AWG 14; avec isolation plastique; étamés par électrolyse	www.wago.com/216-206
	N° art.: 216-221 Embout d'extrémité; embout pour 0,5 mm ² / AWG 22; avec isolation plastique; étamés par électrolyse	www.wago.com/216-221
	N° art.: 216-222 Embout d'extrémité; embout pour 0,75 mm ² / AWG 20; avec isolation plastique; étamés par électrolyse	www.wago.com/216-222
	N° art.: 216-223 Embout d'extrémité; embout pour 1 mm ² / AWG 18; avec isolation plastique; étamés par électrolyse	www.wago.com/216-223
	N° art.: 216-224 Embout d'extrémité; embout pour 1,5 mm ² / AWG 16; avec isolation plastique; étamés par électrolyse	www.wago.com/216-224
	N° art.: 216-301 Embout d'extrémité; embout pour 0,25 mm ² / AWG 24; avec isolation plastique; étamés par électrolyse	www.wago.com/216-301
	N° art.: 216-302 Embout d'extrémité; embout pour 0,34 mm ² / AWG 24; avec isolation plastique; étamés par électrolyse	www.wago.com/216-302
	N° art.: 216-321 Embout d'extrémité; embout pour 0,25 mm ² / AWG 24; avec isolation plastique; étamés par électrolyse	www.wago.com/216-321
	N° art.: 216-322 Embout d'extrémité; embout pour 0,34 mm ² / AWG 24; avec isolation plastique; étamés par électrolyse	www.wago.com/216-322
check		
	N° art.: 210-136 Fiche de contrôle; Ø 2 mm; avec câble de longueur 500 mm	www.wago.com/210-136

Téléchargements

Documentation

Bid Text

261-424

Oct 11, 2017

DOC
25,1 kB

Téléchargement



smartDATA

CAD data

3D Download 261-424

URL

Téléchargement

Sous réserve de modifications.

WAGO Contact SAS
Paris Nord 2 - 83 rue des Chardonnerets
Tremblay-en-France
BP 55065
95947 Roissy CDG Cedex
Téléphone : 01 48 17 25 90 | Fax : 01 48 63 25 20
E-mail : info-fr@wago.com | Web : www.wago.fr

Avez-vous des questions sur nos produits ?
Nous nous tenons volontiers à votre disposition au +49 (571) 887-44222.