

## Fiche technique | Numéro d'article: 262-233

Barrette à bornes Ex e II pour 4 conducteurs; Avec brides de fixation; pour vis et fixation similaire; Trou de fixation Ø 3,2 mm; avec pied de montage 209-123 aussi sur rail DIN 35; pour applications Ex e II; 3 pôles



[www.wago.com/262-233](http://www.wago.com/262-233)



RoHS  Compliant

BOMcheck.net

Couleur: ■

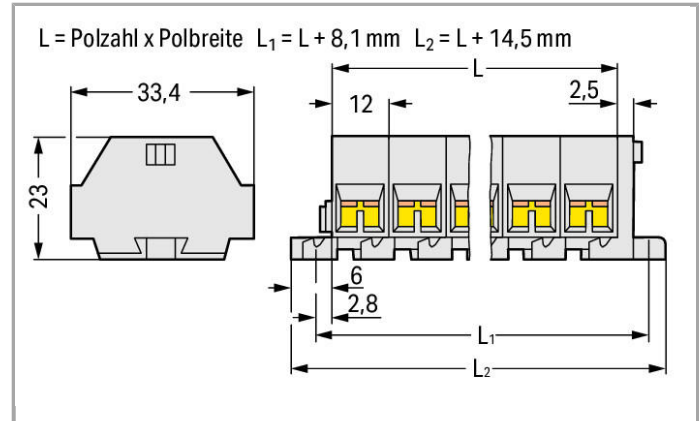

### Données

#### Données électriques

Tension de référence EN (Ex e II) 550 V

#### Ratings per IEC/EN 60664-1

Courant 30 A

#### Données de raccordement

Technique de connexion	CAGE CLAMP®
Type d'actionnement	Outil de manipulation
Matière plastique conducteur raccordable	Cuivre aluminium
Conducteur rigide	0,5 ... 4 mm <sup>2</sup> / 20 ... 12 AWG
Conducteur souple	0,5 ... 4 mm <sup>2</sup> / 20 ... 12 AWG
Longueur de dénudage	9 ... 10 mm / 0.35 ... 0.39 inch
Nombre de pôles	3
Nombre total des points de serrage	12
Nombre total des potentiels	3

nombre des niveaux	1
Type de câblage	Câblage latéral

### Données géométriques

Largeur	50,5 mm / 1.988 inch
Hauteur utile	23 mm / 0.906 inch
Profondeur	33,5 mm / 1.319 inch

### Données mécaniques

Mode de construction	type horizontal
Type de fixation	Bride de fixation
Niveau de marquage	Marquage latéral

### Données du matériau



Couleur	gris clair
Charge calorifique	0.389 MJ
Poids	23.184 g

### Dates commerciales

Country of origin	DE
GTIN	4044918639033
Customs Tariff No.	85369010000

### Autorisations / certificats

#### Ex-approbations

Logo	Approbation	Nom du certificat
	AEx UL International Germany GmbH c/o Physikalisch Technische Bundesanstalt	E185892 sec 6
	ATEX Physikalisch Technische Bundesanstalt (PTB)	PTB 98 ATEX 3125 U (II 2 G EEx e II)

#### Approbations spécifiques au pays

Logo	Approbation	Nom du certificat
	CSA DEKRA Certification B.V.	70010891

#### Approbations de navire



Logo	Approbation	Nom du certificat
	LR Lloyds Register	91/20242 (E7)

#### Approbations UL

Logo	Approbation	Nom du certificat
	UR Underwriters Laboratories Inc.	E45172

#### Produits correspondants





##### End plate

	N° art.: 262-363 Plaque d'extrémité; avec bride de fixation	<a href="http://www.wago.com/262-363">www.wago.com/262-363</a>
	N° art.: 262-373 Plaque d'extrémité; avec pied de fixation à encliqueter	<a href="http://www.wago.com/262-373">www.wago.com/262-373</a>

##### Jumper

	N° art.: 262-402 Peigne de pontage; isolé; 2 raccords; réduit le diamètre raccordable à 2,5 mm <sup>2</sup>	<a href="http://www.wago.com/262-402">www.wago.com/262-402</a>
--	--	--



##### tools



















	N° art.: 209-132 Outil de manipulation; pour la connexion du peigne de pontage à insérer; 2 raccords; en matière isolante	<a href="http://www.wago.com/209-132">www.wago.com/209-132</a>
	N° art.: 210-657 Outil de manipulation, partiellement isolé; Lame (3,5 x 0,5) mm; court	<a href="http://www.wago.com/210-657">www.wago.com/210-657</a>
	N° art.: 210-658 Outil de manipulation, partiellement isolé; Lame (3,5 x 0,5) mm; court; Coudé	<a href="http://www.wago.com/210-658">www.wago.com/210-658</a>
	N° art.: 210-720 Outil de manipulation, partiellement isolé; Type 2, lame (3,5 x 0,5) mm	<a href="http://www.wago.com/210-720">www.wago.com/210-720</a>



















##### assembling













	N° art.: 209-137 Adaptateur de montage; utilisable comme butée d'arrêt; Largeur 6,5 mm	<a href="http://www.wago.com/209-137">www.wago.com/209-137</a>
--	---	--

##### ferrule

	N° art.: 216-101 Embout d'extrémité; embout pour 0,5 mm <sup>2</sup> / AWG 22; sans isolation plastique; étamés par électrolyse	<a href="http://www.wago.com/216-101">www.wago.com/216-101</a>
	N° art.: 216-102 Embout d'extrémité; embout pour 0,75 mm <sup>2</sup> / AWG 20; sans isolation plastique; étamés par électrolyse	<a href="http://www.wago.com/216-102">www.wago.com/216-102</a>

	<b>N° art.: 216-103</b> Embout d'extrémité; embout pour 1 mm <sup>2</sup> / AWG 18; sans isolation plastique; étamés par électrolyse	<a href="http://www.wago.com/216-103">www.wago.com/216-103</a>
	<b>N° art.: 216-104</b> Embout d'extrémité; embout pour 1,5 mm <sup>2</sup> / AWG 16; sans isolation plastique; étamés par électrolyse	<a href="http://www.wago.com/216-104">www.wago.com/216-104</a>
	<b>N° art.: 216-108</b> Embout d'extrémité; embout pour 6 mm <sup>2</sup> / AWG 10; sans isolation plastique; étamés par électrolyse	<a href="http://www.wago.com/216-108">www.wago.com/216-108</a>
	<b>N° art.: 216-109</b> Embout d'extrémité; embout pour 10 mm <sup>2</sup> / AWG 8; sans isolation plastique; étamés par électrolyse	<a href="http://www.wago.com/216-109">www.wago.com/216-109</a>
	<b>N° art.: 216-110</b> Embout d'extrémité; embout pour 16 mm <sup>2</sup> / AWG 6; sans isolation plastique; étamés par électrolyse	<a href="http://www.wago.com/216-110">www.wago.com/216-110</a>
	<b>N° art.: 216-121</b> Embout d'extrémité; embout pour 0,5 mm <sup>2</sup> / AWG 22; sans isolation plastique; étamés par électrolyse	<a href="http://www.wago.com/216-121">www.wago.com/216-121</a>
	<b>N° art.: 216-122</b> Embout d'extrémité; embout pour 0,75 mm <sup>2</sup> / AWG 20; sans isolation plastique; étamés par électrolyse	<a href="http://www.wago.com/216-122">www.wago.com/216-122</a>
	<b>N° art.: 216-123</b> Embout d'extrémité; embout pour 1 mm <sup>2</sup> / AWG 18; sans isolation plastique; étamés par électrolyse	<a href="http://www.wago.com/216-123">www.wago.com/216-123</a>
	<b>N° art.: 216-124</b> Embout d'extrémité; embout pour 1,5 mm <sup>2</sup> / AWG 16; sans isolation plastique; étamés par électrolyse	<a href="http://www.wago.com/216-124">www.wago.com/216-124</a>
	<b>N° art.: 216-131</b> Embout d'extrémité; embout pour 0,25 mm <sup>2</sup> / AWG 24; sans isolation plastique; étamés par électrolyse	<a href="http://www.wago.com/216-131">www.wago.com/216-131</a>
	<b>N° art.: 216-132</b> Embout d'extrémité; embout pour 0,34 mm <sup>2</sup> / AWG 24; sans isolation plastique; étamés par électrolyse	<a href="http://www.wago.com/216-132">www.wago.com/216-132</a>
	<b>N° art.: 216-141</b> Embout d'extrémité; embout pour 0,5 mm <sup>2</sup> / AWG 22; sans isolation plastique; étamés par électrolyse; Cuivre électrolytique; serti de manière étanche aux gaz; selon DIN 46228, partie 1/08.92	<a href="http://www.wago.com/216-141">www.wago.com/216-141</a>
	<b>N° art.: 216-142</b> Embout d'extrémité; embout pour 0,75 mm <sup>2</sup> / AWG 20; sans isolation plastique; étamés par électrolyse; Cuivre électrolytique; serti de manière étanche aux gaz; selon DIN 46228, partie 1/08.92	<a href="http://www.wago.com/216-142">www.wago.com/216-142</a>
	<b>N° art.: 216-143</b> Embout d'extrémité; embout pour 1 mm <sup>2</sup> / AWG 18; sans isolation plastique; étamés par électrolyse; Cuivre électrolytique; serti de manière étanche aux gaz; selon DIN 46228, partie 1/08.92	<a href="http://www.wago.com/216-143">www.wago.com/216-143</a>
	<b>N° art.: 216-144</b> Embout d'extrémité; embout pour 1,5 mm <sup>2</sup> / AWG 16; sans isolation plastique; étamés par électrolyse; Cuivre électrolytique; serti de manière étanche aux gaz; selon DIN 46228, partie 1/08.92	<a href="http://www.wago.com/216-144">www.wago.com/216-144</a>
	<b>N° art.: 216-151</b> Embout d'extrémité; embout pour 0,25 mm <sup>2</sup> / AWG 24; sans isolation plastique; étamés par électrolyse	<a href="http://www.wago.com/216-151">www.wago.com/216-151</a>
	<b>N° art.: 216-152</b> Embout d'extrémité; embout pour 0,34 mm <sup>2</sup> / AWG 24; sans isolation plastique; étamés par électrolyse	<a href="http://www.wago.com/216-152">www.wago.com/216-152</a>
	<b>N° art.: 216-201</b> Embout d'extrémité; embout pour 0,5 mm <sup>2</sup> / AWG 22; avec isolation plastique; étamés par électrolyse	<a href="http://www.wago.com/216-201">www.wago.com/216-201</a>
	<b>N° art.: 216-202</b> Embout d'extrémité; embout pour 0,75 mm <sup>2</sup> / AWG 20; avec isolation plastique; étamés par électrolyse	<a href="http://www.wago.com/216-202">www.wago.com/216-202</a>

	<b>N° art.: 216-203</b> Embout d'extrémité; embout pour 1 mm <sup>2</sup> / AWG 18; avec isolation plastique; étamés par électrolyse	<a href="http://www.wago.com/216-203">www.wago.com/216-203</a>
	<b>N° art.: 216-204</b> Embout d'extrémité; embout pour 1,5 mm <sup>2</sup> / AWG 16; avec isolation plastique; étamés par électrolyse	<a href="http://www.wago.com/216-204">www.wago.com/216-204</a>
	<b>N° art.: 216-205</b> Embout d'extrémité; embout pour 2,08 mm <sup>2</sup> / AWG 14; avec isolation plastique; étamés par électrolyse	<a href="http://www.wago.com/216-205">www.wago.com/216-205</a>
	<b>N° art.: 216-206</b> Embout d'extrémité; embout pour 2,5 mm <sup>2</sup> / AWG 14; avec isolation plastique; étamés par électrolyse	<a href="http://www.wago.com/216-206">www.wago.com/216-206</a>
	<b>N° art.: 216-208</b> Embout d'extrémité; embout pour 6 mm <sup>2</sup> / AWG 10; avec isolation plastique; étamés par électrolyse; Cuivre électrolytique; serti de manière étanche aux gaz; selon DIN 46228, partie 4/09.90	<a href="http://www.wago.com/216-208">www.wago.com/216-208</a>
	<b>N° art.: 216-209</b> Embout d'extrémité; embout pour 10 mm <sup>2</sup> / AWG 8; avec isolation plastique; étamés par électrolyse	<a href="http://www.wago.com/216-209">www.wago.com/216-209</a>
	<b>N° art.: 216-210</b> Embout d'extrémité; embout pour 16 mm <sup>2</sup> / AWG 6; avec isolation plastique; étamés par électrolyse; Cuivre électrolytique; serti de manière étanche aux gaz; selon DIN 46228, partie 4/09.90	<a href="http://www.wago.com/216-210">www.wago.com/216-210</a>
	<b>N° art.: 216-221</b> Embout d'extrémité; embout pour 0,5 mm <sup>2</sup> / AWG 22; avec isolation plastique; étamés par électrolyse	<a href="http://www.wago.com/216-221">www.wago.com/216-221</a>
	<b>N° art.: 216-222</b> Embout d'extrémité; embout pour 0,75 mm <sup>2</sup> / AWG 20; avec isolation plastique; étamés par électrolyse	<a href="http://www.wago.com/216-222">www.wago.com/216-222</a>
	<b>N° art.: 216-223</b> Embout d'extrémité; embout pour 1 mm <sup>2</sup> / AWG 18; avec isolation plastique; étamés par électrolyse	<a href="http://www.wago.com/216-223">www.wago.com/216-223</a>
	<b>N° art.: 216-224</b> Embout d'extrémité; embout pour 1,5 mm <sup>2</sup> / AWG 16; avec isolation plastique; étamés par électrolyse	<a href="http://www.wago.com/216-224">www.wago.com/216-224</a>
	<b>N° art.: 216-241</b> Embout d'extrémité; embout pour 0,5 mm <sup>2</sup> / AWG 22; avec isolation plastique; étamés par électrolyse; Cuivre électrolytique; serti de manière étanche aux gaz; selon DIN 46228, partie 4/09.90	<a href="http://www.wago.com/216-241">www.wago.com/216-241</a>
	<b>N° art.: 216-242</b> Embout d'extrémité; embout pour 0,75 mm <sup>2</sup> / AWG 20; avec isolation plastique; étamés par électrolyse; Cuivre électrolytique; serti de manière étanche aux gaz; selon DIN 46228, partie 4/09.90	<a href="http://www.wago.com/216-242">www.wago.com/216-242</a>
	<b>N° art.: 216-243</b> Embout d'extrémité; embout pour 1 mm <sup>2</sup> / AWG 18; avec isolation plastique; étamés par électrolyse; Cuivre électrolytique; serti de manière étanche aux gaz; selon DIN 46228, partie 4/09.90	<a href="http://www.wago.com/216-243">www.wago.com/216-243</a>
	<b>N° art.: 216-244</b> Embout d'extrémité; embout pour 1,5 mm <sup>2</sup> / AWG 16; avec isolation plastique; étamés par électrolyse; Cuivre électrolytique; serti de manière étanche aux gaz; selon DIN 46228, partie 4/09.90	<a href="http://www.wago.com/216-244">www.wago.com/216-244</a>
	<b>N° art.: 216-246</b> Embout d'extrémité; embout pour 2,5 mm <sup>2</sup> / AWG 14; avec isolation plastique; étamés par électrolyse; Cuivre électrolytique; serti de manière étanche aux gaz; selon DIN 46228, partie 4/09.90	<a href="http://www.wago.com/216-246">www.wago.com/216-246</a>
	<b>N° art.: 216-262</b> Embout d'extrémité; embout pour 0,75 mm <sup>2</sup> / AWG 20; avec isolation plastique; étamés par électrolyse; Cuivre électrolytique; serti de manière étanche aux gaz; selon DIN 46228, partie 4/09.90	<a href="http://www.wago.com/216-262">www.wago.com/216-262</a>
	<b>N° art.: 216-263</b> Embout d'extrémité; embout pour 1 mm <sup>2</sup> / AWG 18; avec isolation plastique; étamés par électrolyse; Cuivre électrolytique; serti de manière étanche aux gaz; selon DIN 46228, partie 4/09.90	<a href="http://www.wago.com/216-263">www.wago.com/216-263</a>
	<b>N° art.: 216-264</b>	

	Embout d'extrémité; embout pour 1,5 mm <sup>2</sup> / AWG 16; avec isolation plastique; étamés par électrolyse; Cuivre électrolytique; serti de manière étanche aux gaz; selon DIN 46228, partie 4/09.90	<a href="http://www.wago.com/216-264">www.wago.com/216-264</a>
	<b>N° art.: 216-266</b>	
	Embout d'extrémité; embout pour 2,5 mm <sup>2</sup> / AWG 14; avec isolation plastique; étamés par électrolyse; Cuivre électrolytique; serti de manière étanche aux gaz; selon DIN 46228, partie 4/09.90	<a href="http://www.wago.com/216-266">www.wago.com/216-266</a>
	<b>N° art.: 216-267</b>	
	Embout d'extrémité; embout pour 4 mm <sup>2</sup> / AWG 12; avec isolation plastique; étamés par électrolyse; Cuivre électrolytique; serti de manière étanche aux gaz; selon DIN 46228, partie 4/09.90	<a href="http://www.wago.com/216-267">www.wago.com/216-267</a>
	<b>N° art.: 216-284</b>	
	Embout d'extrémité; embout pour 1,5 mm <sup>2</sup> / AWG 16; avec isolation plastique; étamés par électrolyse; Cuivre électrolytique; serti de manière étanche aux gaz; selon DIN 46228, partie 4/09.90	<a href="http://www.wago.com/216-284">www.wago.com/216-284</a>
	<b>N° art.: 216-286</b>	
	Embout d'extrémité; embout pour 2,5 mm <sup>2</sup> / AWG 14; avec isolation plastique; étamés par électrolyse; Cuivre électrolytique; serti de manière étanche aux gaz; selon DIN 46228, partie 4/09.90	<a href="http://www.wago.com/216-286">www.wago.com/216-286</a>
	<b>N° art.: 216-287</b>	
	Embout d'extrémité; embout pour 4 mm <sup>2</sup> / AWG 12; avec isolation plastique; étamés par électrolyse; Cuivre électrolytique; serti de manière étanche aux gaz; selon DIN 46228, partie 4/09.90	<a href="http://www.wago.com/216-287">www.wago.com/216-287</a>
	<b>N° art.: 216-288</b>	
	Embout d'extrémité; embout pour 6 mm <sup>2</sup> / AWG 10; avec isolation plastique; étamés par électrolyse; Cuivre électrolytique; serti de manière étanche aux gaz; selon DIN 46228, partie 4/09.90	<a href="http://www.wago.com/216-288">www.wago.com/216-288</a>
	<b>N° art.: 216-289</b>	
	Embout d'extrémité; embout pour 10 mm <sup>2</sup> / AWG 8; avec isolation plastique; étamés par électrolyse; Cuivre électrolytique; serti de manière étanche aux gaz; selon DIN 46228, partie 4/09.90	<a href="http://www.wago.com/216-289">www.wago.com/216-289</a>
	<b>N° art.: 216-301</b>	
	Embout d'extrémité; embout pour 0,25 mm <sup>2</sup> / AWG 24; avec isolation plastique; étamés par électrolyse	<a href="http://www.wago.com/216-301">www.wago.com/216-301</a>
	<b>N° art.: 216-302</b>	
	Embout d'extrémité; embout pour 0,34 mm <sup>2</sup> / AWG 24; avec isolation plastique; étamés par électrolyse	<a href="http://www.wago.com/216-302">www.wago.com/216-302</a>
	<b>N° art.: 216-321</b>	
	Embout d'extrémité; embout pour 0,25 mm <sup>2</sup> / AWG 24; avec isolation plastique; étamés par électrolyse	<a href="http://www.wago.com/216-321">www.wago.com/216-321</a>
	<b>N° art.: 216-322</b>	
	Embout d'extrémité; embout pour 0,34 mm <sup>2</sup> / AWG 24; avec isolation plastique; étamés par électrolyse	<a href="http://www.wago.com/216-322">www.wago.com/216-322</a>

#### General accessories

	<b>N° art.: 209-123</b> Pied de montage avec vis; vissage possible sur bornes avec bride de fixation; Largeur 6,4 mm	<a href="http://www.wago.com/209-123">www.wago.com/209-123</a>
--	---	--

#### Téléchargements

##### Documentation

##### Bid Text

262-233

Oct 11, 2017

DOC  
25,1 kB

Téléchargement



## smartDATA

### CAD data

3D Download 262-233

URL

Téléchargement

---

Sous réserve de modifications.

---

WAGO Contact SAS  
Paris Nord 2 - 83 rue des Chardonnerets  
Tremblay-en-France  
BP 55065  
95947 Roissy CDG Cedex  
Téléphone : 01 48 17 25 90 | Fax : 01 48 63 25 20  
E-mail : [info-fr@wago.com](mailto:info-fr@wago.com) | Web : [www.wago.fr](http://www.wago.fr)

Avez-vous des questions sur nos produits ?  
Nous nous tenons volontiers à votre disposition au +49 (571) 887-44222.