

Fiche technique | Numéro d'article: 262-254

Barrette à bornes pour 4 conducteurs; Avec pieds de fixation encliquetables; pour épaisseur de tôle de 0,6-1,2 mm; Trou de fixation Ø 3,5 mm; aussi sur rail alu 210-154 ou avec pied de montage 209-120 sur rail 35; 4 pôles

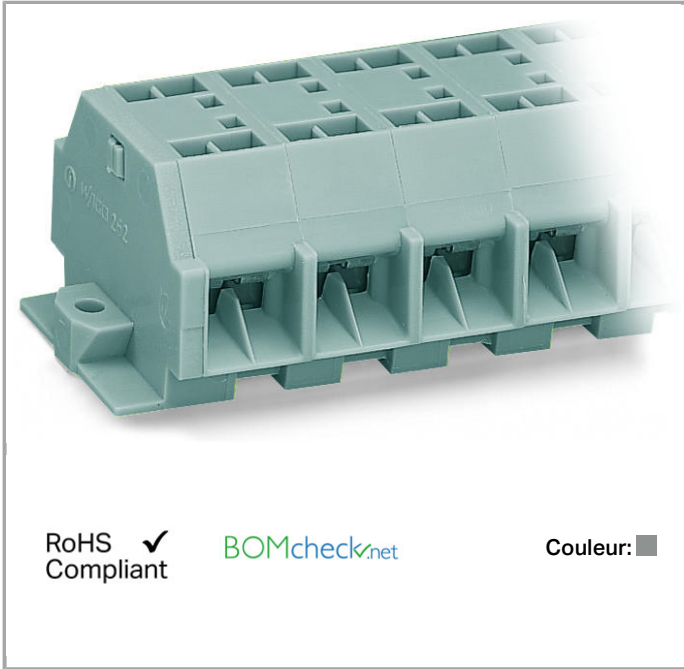

www.wago.com/262-254



RoHS Compliant

Couleur: ■

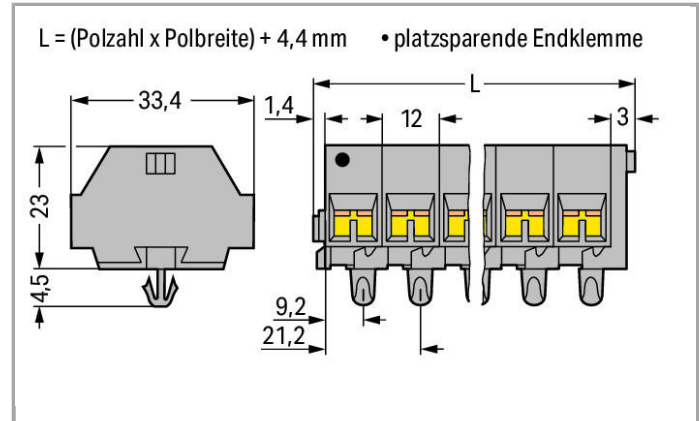

Données

Données électriques

Ratings per IEC/EN 60664-1

Tension de référence (III / 3)	630 V
Tension assignée de tenue aux chocs (III / 3)	8 kV
Courant	32 A
Légende Données de référence	(III / 3) ≙ Catégorie de surtension III / degré de pollution 3

Données de raccordement

Technique de connexion	CAGE CLAMP®
Type d'actionnement	Outil de manipulation
Matière plastique conducteur raccordable	Cuivre aluminium
Conducteur rigide	0,08 ... 4 mm ² / 28 ... 12 AWG
Conducteur souple	0,08 ... 4 mm ² / 28 ... 12 AWG
Longueur de dénudage	9 ... 10 mm / 0.35 ... 0.39 inch
Nombre de pôles	4
Nombre total des points de serrage	16

Nombre total des potentiels	4
nombre des niveaux	1
Type de câblage	Câblage latéral

Données géométriques

Largeur	52,4 mm / 2.063 inch
Hauteur utile	23 mm / 0.906 inch
Profondeur	33,5 mm / 1.319 inch

Données mécaniques

Mode de construction	type horizontal
Type de fixation	Pied de fixation à encliqueter
Niveau de marquage	Marquage latéral

Données du matériau



Couleur	gris
Charge calorifique	0.484 MJ
Poids	28.75 g

Dates commerciales

Country of origin	DE
GTIN	4044918641678
Customs Tariff No.	85369010000

Autorisations / certificats

Approbations spécifiques au pays

Logo	Approbation	Nom du certificat
	CCA DEKRA Certification B.V.	2110272.03
	CCA DEKRA Certification B.V.	NTR-NL 6510
	CSA DEKRA Certification B.V.	70010891

Approbations de navire

Logo	Approbation	Nom du certificat



ABS	ABS American Bureau of Shipping	14-HG1241539-PDA
BV	BV Bureau Veritas S.A.	07436/E0 BV
	LR Lloyds Register	91/20242 (E7)

Approbations UL

Logo	Approbation	Nom du certificat
	UR Underwriters Laboratories Inc.	E45172

Produits correspondants

assembling

	N° art.: 209-120 Pied de montage; encliqu. aux bornes avec pied de fix.; à visser aux modules relais; Largeur 6,4 mm	www.wago.com/209-120
	N° art.: 209-137 Adaptateur de montage; utilisable comme butée d'arrêt; Largeur 6,5 mm	www.wago.com/209-137





Carrier rail



















	N° art.: 210-154 Rail aluminium; longueur 1000 mm; Largeur 18 mm; hauteur 7 mm	www.wago.com/210-154
--	--	--















Jumper

















	N° art.: 262-402 Peigne de pontage; isolé; 2 raccords; réduit le diamètre raccordable à 2,5 mm ²	www.wago.com/262-402
--	---	--

ferrule

	N° art.: 216-101 Embout d'extrémité; embout pour 0,5 mm ² / AWG 22; sans isolation plastique; étamés par électrolyse	www.wago.com/216-101
	N° art.: 216-102 Embout d'extrémité; embout pour 0,75 mm ² / AWG 20; sans isolation plastique; étamés par électrolyse	www.wago.com/216-102
	N° art.: 216-103 Embout d'extrémité; embout pour 1 mm ² / AWG 18; sans isolation plastique; étamés par électrolyse	www.wago.com/216-103
	N° art.: 216-104 Embout d'extrémité; embout pour 1,5 mm ² / AWG 16; sans isolation plastique; étamés par électrolyse	www.wago.com/216-104

	N° art.: 216-108 Embout d'extrémité; embout pour 6 mm ² / AWG 10; sans isolation plastique; étamés par électrolyse	www.wago.com/216-108
	N° art.: 216-109 Embout d'extrémité; embout pour 10 mm ² / AWG 8; sans isolation plastique; étamés par électrolyse	www.wago.com/216-109
	N° art.: 216-110 Embout d'extrémité; embout pour 16 mm ² / AWG 6; sans isolation plastique; étamés par électrolyse	www.wago.com/216-110
	N° art.: 216-121 Embout d'extrémité; embout pour 0,5 mm ² / AWG 22; sans isolation plastique; étamés par électrolyse	www.wago.com/216-121
	N° art.: 216-122 Embout d'extrémité; embout pour 0,75 mm ² / AWG 20; sans isolation plastique; étamés par électrolyse	www.wago.com/216-122
	N° art.: 216-123 Embout d'extrémité; embout pour 1 mm ² / AWG 18; sans isolation plastique; étamés par électrolyse	www.wago.com/216-123
	N° art.: 216-124 Embout d'extrémité; embout pour 1,5 mm ² / AWG 16; sans isolation plastique; étamés par électrolyse	www.wago.com/216-124
	N° art.: 216-131 Embout d'extrémité; embout pour 0,25 mm ² / AWG 24; sans isolation plastique; étamés par électrolyse	www.wago.com/216-131
	N° art.: 216-132 Embout d'extrémité; embout pour 0,34 mm ² / AWG 24; sans isolation plastique; étamés par électrolyse	www.wago.com/216-132
	N° art.: 216-141 Embout d'extrémité; embout pour 0,5 mm ² / AWG 22; sans isolation plastique; étamés par électrolyse; Cuivre électrolytique; serti de manière étanche aux gaz; selon DIN 46228, partie 1/08.92	www.wago.com/216-141
	N° art.: 216-142 Embout d'extrémité; embout pour 0,75 mm ² / AWG 20; sans isolation plastique; étamés par électrolyse; Cuivre électrolytique; serti de manière étanche aux gaz; selon DIN 46228, partie 1/08.92	www.wago.com/216-142
	N° art.: 216-143 Embout d'extrémité; embout pour 1 mm ² / AWG 18; sans isolation plastique; étamés par électrolyse; Cuivre électrolytique; serti de manière étanche aux gaz; selon DIN 46228, partie 1/08.92	www.wago.com/216-143
	N° art.: 216-144 Embout d'extrémité; embout pour 1,5 mm ² / AWG 16; sans isolation plastique; étamés par électrolyse; Cuivre électrolytique; serti de manière étanche aux gaz; selon DIN 46228, partie 1/08.92	www.wago.com/216-144
	N° art.: 216-151 Embout d'extrémité; embout pour 0,25 mm ² / AWG 24; sans isolation plastique; étamés par électrolyse	www.wago.com/216-151
	N° art.: 216-152 Embout d'extrémité; embout pour 0,34 mm ² / AWG 24; sans isolation plastique; étamés par électrolyse	www.wago.com/216-152
	N° art.: 216-201 Embout d'extrémité; embout pour 0,5 mm ² / AWG 22; avec isolation plastique; étamés par électrolyse	www.wago.com/216-201
	N° art.: 216-202 Embout d'extrémité; embout pour 0,75 mm ² / AWG 20; avec isolation plastique; étamés par électrolyse	www.wago.com/216-202
	N° art.: 216-203 Embout d'extrémité; embout pour 1 mm ² / AWG 18; avec isolation plastique; étamés par électrolyse	www.wago.com/216-203
	N° art.: 216-204 Embout d'extrémité; embout pour 1,5 mm ² / AWG 16; avec isolation plastique; étamés par électrolyse	www.wago.com/216-204

	N° art.: 216-205 Embout d'extrémité; embout pour 2,08 mm ² / AWG 14; avec isolation plastique; étamés par électrolyse	www.wago.com/216-205
	N° art.: 216-206 Embout d'extrémité; embout pour 2,5 mm ² / AWG 14; avec isolation plastique; étamés par électrolyse	www.wago.com/216-206
	N° art.: 216-208 Embout d'extrémité; embout pour 6 mm ² / AWG 10; avec isolation plastique; étamés par électrolyse; Cuivre électrolytique; serti de manière étanche aux gaz; selon DIN 46228, partie 4/09.90	www.wago.com/216-208
	N° art.: 216-209 Embout d'extrémité; embout pour 10 mm ² / AWG 8; avec isolation plastique; étamés par électrolyse	www.wago.com/216-209
	N° art.: 216-210 Embout d'extrémité; embout pour 16 mm ² / AWG 6; avec isolation plastique; étamés par électrolyse; Cuivre électrolytique; serti de manière étanche aux gaz; selon DIN 46228, partie 4/09.90	www.wago.com/216-210
	N° art.: 216-221 Embout d'extrémité; embout pour 0,5 mm ² / AWG 22; avec isolation plastique; étamés par électrolyse	www.wago.com/216-221
	N° art.: 216-222 Embout d'extrémité; embout pour 0,75 mm ² / AWG 20; avec isolation plastique; étamés par électrolyse	www.wago.com/216-222
	N° art.: 216-223 Embout d'extrémité; embout pour 1 mm ² / AWG 18; avec isolation plastique; étamés par électrolyse	www.wago.com/216-223
	N° art.: 216-224 Embout d'extrémité; embout pour 1,5 mm ² / AWG 16; avec isolation plastique; étamés par électrolyse	www.wago.com/216-224
	N° art.: 216-241 Embout d'extrémité; embout pour 0,5 mm ² / AWG 22; avec isolation plastique; étamés par électrolyse; Cuivre électrolytique; serti de manière étanche aux gaz; selon DIN 46228, partie 4/09.90	www.wago.com/216-241
	N° art.: 216-242 Embout d'extrémité; embout pour 0,75 mm ² / AWG 20; avec isolation plastique; étamés par électrolyse; Cuivre électrolytique; serti de manière étanche aux gaz; selon DIN 46228, partie 4/09.90	www.wago.com/216-242
	N° art.: 216-243 Embout d'extrémité; embout pour 1 mm ² / AWG 18; avec isolation plastique; étamés par électrolyse; Cuivre électrolytique; serti de manière étanche aux gaz; selon DIN 46228, partie 4/09.90	www.wago.com/216-243
	N° art.: 216-244 Embout d'extrémité; embout pour 1,5 mm ² / AWG 16; avec isolation plastique; étamés par électrolyse; Cuivre électrolytique; serti de manière étanche aux gaz; selon DIN 46228, partie 4/09.90	www.wago.com/216-244
	N° art.: 216-246 Embout d'extrémité; embout pour 2,5 mm ² / AWG 14; avec isolation plastique; étamés par électrolyse; Cuivre électrolytique; serti de manière étanche aux gaz; selon DIN 46228, partie 4/09.90	www.wago.com/216-246
	N° art.: 216-262 Embout d'extrémité; embout pour 0,75 mm ² / AWG 20; avec isolation plastique; étamés par électrolyse; Cuivre électrolytique; serti de manière étanche aux gaz; selon DIN 46228, partie 4/09.90	www.wago.com/216-262
	N° art.: 216-263 Embout d'extrémité; embout pour 1 mm ² / AWG 18; avec isolation plastique; étamés par électrolyse; Cuivre électrolytique; serti de manière étanche aux gaz; selon DIN 46228, partie 4/09.90	www.wago.com/216-263
	N° art.: 216-264 Embout d'extrémité; embout pour 1,5 mm ² / AWG 16; avec isolation plastique; étamés par électrolyse; Cuivre électrolytique; serti de manière étanche aux gaz; selon DIN 46228, partie 4/09.90	www.wago.com/216-264
	N° art.: 216-266 Embout d'extrémité; embout pour 2,5 mm ² / AWG 14; avec isolation plastique; étamés par électrolyse; Cuivre électrolytique; serti de manière étanche aux gaz; selon DIN 46228, partie 4/09.90	www.wago.com/216-266
	N° art.: 216-267	

	Embout d'extrémité; embout pour 4 mm ² / AWG 12; avec isolation plastique; étamés par électrolyse; Cuivre électrolytique; serti de manière étanche aux gaz; selon DIN 46228, partie 4/09.90	www.wago.com/216-267
	N° art.: 216-284	
	Embout d'extrémité; embout pour 1,5 mm ² / AWG 16; avec isolation plastique; étamés par électrolyse; Cuivre électrolytique; serti de manière étanche aux gaz; selon DIN 46228, partie 4/09.90	www.wago.com/216-284
	N° art.: 216-286	
	Embout d'extrémité; embout pour 2,5 mm ² / AWG 14; avec isolation plastique; étamés par électrolyse; Cuivre électrolytique; serti de manière étanche aux gaz; selon DIN 46228, partie 4/09.90	www.wago.com/216-286
	N° art.: 216-287	
	Embout d'extrémité; embout pour 4 mm ² / AWG 12; avec isolation plastique; étamés par électrolyse; Cuivre électrolytique; serti de manière étanche aux gaz; selon DIN 46228, partie 4/09.90	www.wago.com/216-287
	N° art.: 216-288	
	Embout d'extrémité; embout pour 6 mm ² / AWG 10; avec isolation plastique; étamés par électrolyse; Cuivre électrolytique; serti de manière étanche aux gaz; selon DIN 46228, partie 4/09.90	www.wago.com/216-288
	N° art.: 216-289	
	Embout d'extrémité; embout pour 10 mm ² / AWG 8; avec isolation plastique; étamés par électrolyse; Cuivre électrolytique; serti de manière étanche aux gaz; selon DIN 46228, partie 4/09.90	www.wago.com/216-289
	N° art.: 216-301	
	Embout d'extrémité; embout pour 0,25 mm ² / AWG 24; avec isolation plastique; étamés par électrolyse	www.wago.com/216-301
	N° art.: 216-302	
	Embout d'extrémité; embout pour 0,34 mm ² / AWG 24; avec isolation plastique; étamés par électrolyse	www.wago.com/216-302
	N° art.: 216-321	
	Embout d'extrémité; embout pour 0,25 mm ² / AWG 24; avec isolation plastique; étamés par électrolyse	www.wago.com/216-321
	N° art.: 216-322	
	Embout d'extrémité; embout pour 0,34 mm ² / AWG 24; avec isolation plastique; étamés par électrolyse	www.wago.com/216-322
General accessories		
	N° art.: 209-122 Butée d'arrêt en plastique; repérable avec WSB; pour rail alu 210-154	www.wago.com/209-122
tools		
	N° art.: 209-132 Outil de manipulation; pour la connexion du peigne de pontage à insérer; 2 raccords; en matière isolante	www.wago.com/209-132
	N° art.: 210-657 Outil de manipulation, partiellement isolé; Lame (3,5 x 0,5) mm; court	www.wago.com/210-657
	N° art.: 210-658 Outil de manipulation, partiellement isolé; Lame (3,5 x 0,5) mm; court; Coudé	www.wago.com/210-658
	N° art.: 210-720 Outil de manipulation, partiellement isolé; Type 2, lame (3,5 x 0,5) mm	www.wago.com/210-720
check		
	N° art.: 210-136 Fiche de contrôle; Ø 2 mm; avec câble de longueur 500 mm	www.wago.com/210-136
	N° art.: 210-137 Fiche de contrôle; Ø 2,3 mm; avec câble de longueur 500 mm	www.wago.com/210-137



N° art.: 249-140

Module fiche de contrôle; sans pied de fixation; modulaires; pour bornes à 4 conducteurs

www.wago.com/249-140

Téléchargements

Documentation

Bid Text

262-254	Oct 11, 2017	DOC 26,1 kB	Téléchargement
---------	--------------	----------------	----------------

smartDATA

CAD data

3D Download 262-254	URL	Téléchargement
---------------------	-----	----------------

Sous réserve de modifications.