

Fiche technique | Numéro d'article: 264-134

Barrette à bornes Ex e II pour 2 conducteurs; Avec brides de fixation; pour vis et fixation similaire; Trou de fixation Ø 3,2 mm; pour applications Ex e II; 4 pôles



www.wago.com/264-134



RoHS
Compliant

BOMcheck.net

Couleur: ■

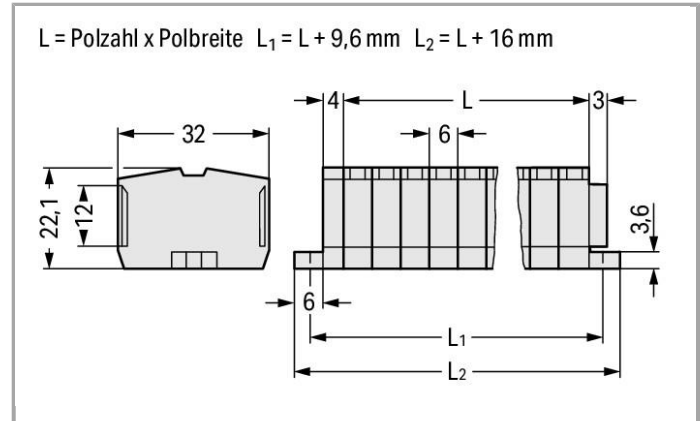

Données

Données électriques

Tension de référence EN (Ex e II) 690 V

Ratings per IEC/EN 60664-1

Courant 23 A

Données de raccordement

Technique de connexion	CAGE CLAMP®
Type d'actionnement	Outil de manipulation
Matière plastique conducteur raccordable	Cuivre aluminium
Conducteur rigide	0,08 ... 2,5 mm ² / 28 ... 12 AWG
Conducteur souple	0,08 ... 2,5 mm ² / 28 ... 12 AWG
Longueur de dénudage	8 ... 9 mm / 0.31 ... 0.35 inch
Nombre de pôles	4
Nombre total des points de serrage	8
Nombre total des potentiels	4

nombre des niveaux	1
Type de câblage	câblage frontal

Données géométriques

Largeur	40 mm / 1.575 inch
Hauteur utile	22,1 mm / 0.87 inch
Profondeur	32 mm / 1.26 inch

Données mécaniques

Mode de construction	type horizontal
Niveau de marquage	Marquage central

Données du matériau



Couleur	gris clair
Charge calorifique	0.354 MJ
Poids	17.065 g

Dates commerciales

Country of origin	DE
GTIN	4044918423076
Customs Tariff No.	85369010000
Product Group	9 (Std. Chassis Mt. Blocks)

Autorisations / certificats

Ex-approbations

Logo	Approbation	Nom du certificat
	AEx UL International Germany GmbH c/o Physikalisch Technische Bundesanstalt	E185892
	ATEX Physikalisch Technische Bundesanstalt (PTB)	PTB 98 ATEX 3129 U (II 2 G/D EEx e II)
	IECEX Physikalisch Technische Bundesanstalt (PTB)	IECEX PTB 04.0003U (Ex e IIC Gb)

Approbations spécifiques au pays

Logo	Approbation	Nom du certificat
	CSA DEKRA Certification B.V.	70010891



Approbations de navire

Logo	Approbation	Nom du certificat
	LR Lloyds Register	91/20242 (E7)

Approbations UL

Logo	Approbation	Nom du certificat
	UR Underwriters Laboratories Inc.	E45172, sec. 6





Produits correspondants check















	N° art.: 249-136 Module fiche de contrôle; sans pied de fixation; modulaires; pour bornes à 2 conducteurs	www.wago.com/249-136
--	---	--

assembling





	N° art.: 709-153 Profil de recouvrement; typ. 1; approprié au support pour capot type 1; longueur 1 m	www.wago.com/709-153
--	---	--

Marking accessories

	N° art.: 2009-145 Mini-WSB Inline; pour smartPRINTER; sur rouleau; extensible 5 - 5,2 MM; vierge; encliquetable	www.wago.com/2009-145
	N° art.: 2009-145/000-002 Mini-WSB Inline; sur rouleau; extensible 5 - 5,2 MM; vierge; encliquetable	www.wago.com/2009-145/000-002
	N° art.: 2009-145/000-005 Mini-WSB Inline; vierge; 1700 étiquettes Mini-WSB (5 mm) sur rouleau; extensible 5 - 5,2 MM	www.wago.com/2009-145/000-005
	N° art.: 2009-145/000-006 Mini-WSB Inline; pour smartPRINTER; sur rouleau; extensible 5 - 5,2 MM; vierge; encliquetable	www.wago.com/2009-145/000-006
	N° art.: 2009-145/000-007 Mini-WSB Inline; vierge; 1700 étiquettes Mini-WSB (5 mm) sur rouleau; extensible 5 - 5,2 MM	www.wago.com/2009-145/000-007



	<p>N° art.: 2009-145/000-012 Mini-WSB Inline; pour smartPRINTER; sur rouleau; extensible 5 - 5,2 MM; vierge; encliquetable</p>	www.wago.com/2009-145/000-012
	<p>N° art.: 2009-145/000-023 Mini-WSB Inline; sur rouleau; extensible 5 - 5,2 MM; vierge; encliquetable</p>	www.wago.com/2009-145/000-023
	<p>N° art.: 2009-145/000-024 Mini-WSB Inline; sur rouleau; extensible 5 - 5,2 MM; vierge; encliquetable</p>	www.wago.com/2009-145/000-024
	<p>N° art.: 209-290 Tige de marquage; non extensible; vierge; encliquetable</p>	www.wago.com/209-290
	<p>N° art.: 248-501 Système de repérage rapide Mini-WSB; vierge; Largeur d'étiquettes 5 mm; 10 bandes à 10 étiquettes par carte</p>	www.wago.com/248-501
	<p>N° art.: 248-501/000-002 Carte de repérage mini WSB; en carte; non extensible; vierge; encliquetable</p>	www.wago.com/248-501/000-002
	<p>N° art.: 248-501/000-005 Carte de repérage mini WSB; en carte; vierge; encliquetable</p>	www.wago.com/248-501/000-005
	<p>N° art.: 248-501/000-006 Carte de repérage mini WSB; en carte; non extensible; vierge; encliquetable</p>	www.wago.com/248-501/000-006
	<p>N° art.: 248-501/000-007 Carte de repérage mini WSB; en carte; non extensible; vierge; encliquetable</p>	www.wago.com/248-501/000-007
	<p>N° art.: 248-501/000-012 Carte de repérage mini WSB; en carte; non extensible; vierge; encliquetable</p>	www.wago.com/248-501/000-012
	<p>N° art.: 248-501/000-017 Carte de repérage mini WSB; en carte; non extensible; vierge; encliquetable</p>	www.wago.com/248-501/000-017
	<p>N° art.: 248-501/000-023 Carte de repérage mini WSB; en carte; non extensible; vierge; encliquetable</p>	www.wago.com/248-501/000-023
	<p>N° art.: 248-501/000-024 Carte de repérage mini WSB; en carte; non extensible; vierge; encliquetable</p>	www.wago.com/248-501/000-024
Jumper		
	<p>N° art.: 264-402 Peigne de pontage; isolé; 2 raccords; réduit la section des pôles à 1,5 mm²</p>	www.wago.com/264-402
	<p>N° art.: 281-492 Peigne de pontage alternant; isolé; 2 raccords; IN = IN borne</p>	www.wago.com/281-492

tools

	N° art.: 209-130 Outil de manipulation; pour les séries 264, 280, 281; 1 raccord; en matière isolante	www.wago.com/209-130
	N° art.: 210-657 Outil de manipulation, partiellement isolé; lame (3,5 x 0,5) mm; court	www.wago.com/210-657
	N° art.: 210-658 Outil de manipulation, partiellement isolé; lame (3,5 x 0,5) mm; court; Coudé	www.wago.com/210-658
	N° art.: 210-720 Outil de manipulation, partiellement isolé; Type 2, lame (3,5 x 0,5) mm	www.wago.com/210-720
	N° art.: 280-432 Outil de manipulation; en matière isolante; 2 raccords	www.wago.com/280-432

ferrule

	N° art.: 216-101 Embout d'extrémité; embout pour 0,5 mm ² / AWG 22; sans isolation plastique; étamés par électrolyse	www.wago.com/216-101
	N° art.: 216-102 Embout d'extrémité; embout pour 0,75 mm ² / AWG 20; sans isolation plastique; étamés par électrolyse	www.wago.com/216-102
	N° art.: 216-103 Embout d'extrémité; embout pour 1 mm ² / AWG 18; sans isolation plastique; étamés par électrolyse	www.wago.com/216-103
	N° art.: 216-104 Embout d'extrémité; embout pour 1,5 mm ² / AWG 16; sans isolation plastique; étamés par électrolyse	www.wago.com/216-104
	N° art.: 216-106 Embout d'extrémité; embout pour 2,5 mm ² / AWG 14; sans isolation plastique; étamés par électrolyse	www.wago.com/216-106
	N° art.: 216-121 Embout d'extrémité; embout pour 0,5 mm ² / AWG 22; sans isolation plastique; étamés par électrolyse	www.wago.com/216-121
	N° art.: 216-122 Embout d'extrémité; embout pour 0,75 mm ² / AWG 20; sans isolation plastique; étamés par électrolyse	www.wago.com/216-122
	N° art.: 216-123 Embout d'extrémité; embout pour 1 mm ² / AWG 18; sans isolation plastique; étamés par électrolyse	www.wago.com/216-123
	N° art.: 216-124 Embout d'extrémité; embout pour 1,5 mm ² / AWG 16; sans isolation plastique; étamés par électrolyse	www.wago.com/216-124
	N° art.: 216-131 Embout d'extrémité; embout pour 0,25 mm ² / AWG 24; sans isolation plastique; étamés par électrolyse	www.wago.com/216-131
	N° art.: 216-132 Embout d'extrémité; embout pour 0,34 mm ² / AWG 24; sans isolation plastique; étamés par électrolyse	www.wago.com/216-132
	N° art.: 216-151 Embout d'extrémité; embout pour 0,25 mm ² / AWG 24; sans isolation plastique; étamés par électrolyse	www.wago.com/216-151

	N° art.: 216-152 Embout d'extrémité; embout pour 0,34 mm ² / AWG 24; sans isolation plastique; étamés par électrolyse	www.wago.com/216-152
	N° art.: 216-201 Embout d'extrémité; embout pour 0,5 mm ² / AWG 22; avec isolation plastique; étamés par électrolyse	www.wago.com/216-201
	N° art.: 216-202 Embout d'extrémité; embout pour 0,75 mm ² / AWG 20; avec isolation plastique; étamés par électrolyse	www.wago.com/216-202
	N° art.: 216-203 Embout d'extrémité; embout pour 1 mm ² / AWG 18; avec isolation plastique; étamés par électrolyse	www.wago.com/216-203
	N° art.: 216-204 Embout d'extrémité; embout pour 1,5 mm ² / AWG 16; avec isolation plastique; étamés par électrolyse	www.wago.com/216-204
	N° art.: 216-205 Embout d'extrémité; embout pour 2,08 mm ² / AWG 14; avec isolation plastique; étamés par électrolyse	www.wago.com/216-205
	N° art.: 216-206 Embout d'extrémité; embout pour 2,5 mm ² / AWG 14; avec isolation plastique; étamés par électrolyse	www.wago.com/216-206
	N° art.: 216-221 Embout d'extrémité; embout pour 0,5 mm ² / AWG 22; avec isolation plastique; étamés par électrolyse	www.wago.com/216-221
	N° art.: 216-222 Embout d'extrémité; embout pour 0,75 mm ² / AWG 20; avec isolation plastique; étamés par électrolyse	www.wago.com/216-222
	N° art.: 216-223 Embout d'extrémité; embout pour 1 mm ² / AWG 18; avec isolation plastique; étamés par électrolyse	www.wago.com/216-223
	N° art.: 216-224 Embout d'extrémité; embout pour 1,5 mm ² / AWG 16; avec isolation plastique; étamés par électrolyse	www.wago.com/216-224
	N° art.: 216-321 Embout d'extrémité; embout pour 0,25 mm ² / AWG 24; avec isolation plastique; étamés par électrolyse	www.wago.com/216-321
	N° art.: 216-322 Embout d'extrémité; embout pour 0,34 mm ² / AWG 24; avec isolation plastique; étamés par électrolyse	www.wago.com/216-322

Téléchargements

Documentation

Bid Text

264-134

Oct 11, 2017

DOC
25,6 kB

Téléchargement



smartDATA

CAD data

3D Download 264-134

URL

Téléchargement

Sous réserve de modifications.

WAGO Contact SAS
Paris Nord 2 - 83 rue des Chardonnerets
Tremblay-en-France
BP 55065
95947 Roissy CDG Cedex
Téléphone : 01 48 17 25 90 | Fax : 01 48 63 25 20
E-mail : info-fr@wago.com | Web : www.wago.fr

Avez-vous des questions sur nos produits ?
Nous nous tenons volontiers à votre disposition au +49 (571) 887-44222.