



Colliers de serrage de la série Q Innovants - Rapides - Sûrs!

Les nouveaux colliers de la série Q offrent non seulement une solution de fixation innovante mais possèdent en plus un design révolutionnaire. La tête ouverte de ces colliers permet une installation simple et rapide en toutes circonstances : l'installation du collier s'effectue par simple insertion de la bande ergonomique dans l'ouverture de la tête, puis par serrage de la bande de manière à maintenir correctement les câbles.

Avec les colliers de la série Q, vous gagnez à la fois du temps et de l'argent!

Facile à mettre en place, dans n'importe quelle situation!

Les colliers de la série Q représentent une solution de fixation idéale même dans des environnements difficiles d'accès. Ils sont particulièrement recommandés pour des applications nécessitant le port de gants de travail ou pour des installations dites "en aveugle", c'est à dire avec un champ de vision restreint à encombrement réduit.

Caractéristiques principales permettant une installation simple, rapide et sûre:

- Extrémité de bande large, nervurée et courbée
- Tête ouverte

Ces colliers permettent un gain de temps non négligeable au montage et sont l'assurance d'une installation sans encombre!

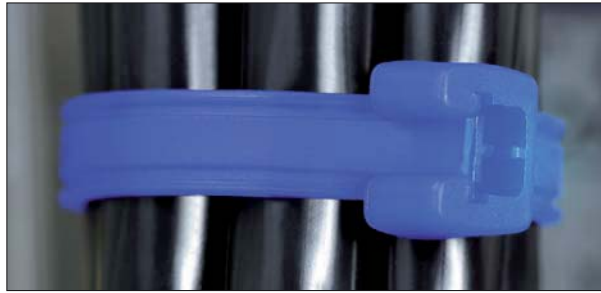

Le design innovant de la tête fait toute la différence.



Même dans des conditions difficiles, les colliers de la série Q restent très faciles et très rapides à installer.

Un système intégré de pré-montage!

En fonction de l'application, il n'est pas toujours possible d'installer les câbles et conduits d'une seule traite. En effet, il est parfois indispensable de consommer plusieurs colliers standards pour obtenir une installation sûre et pertinente: ajout(s) de câble(s) qui se traduit par l'ajout de collier(s), ou inversement câbles maintenus par erreur donc nécessité de couper des colliers déjà serrés... Le système de pré-montage des colliers de la série Q les rend particulièrement utiles pour toutes installations temporaires et même définitives.

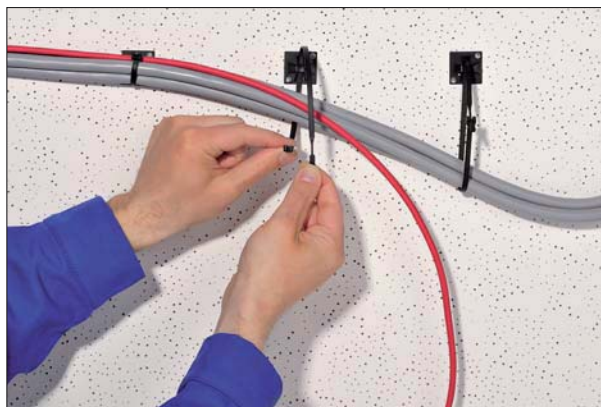

Seuls les colliers de la série Q permettent un pré-montage, sans aucun effort particulier, et peuvent ainsi être utilisés pour des installations temporaires ou permanentes de maintien de câbles.



Caractéristiques :

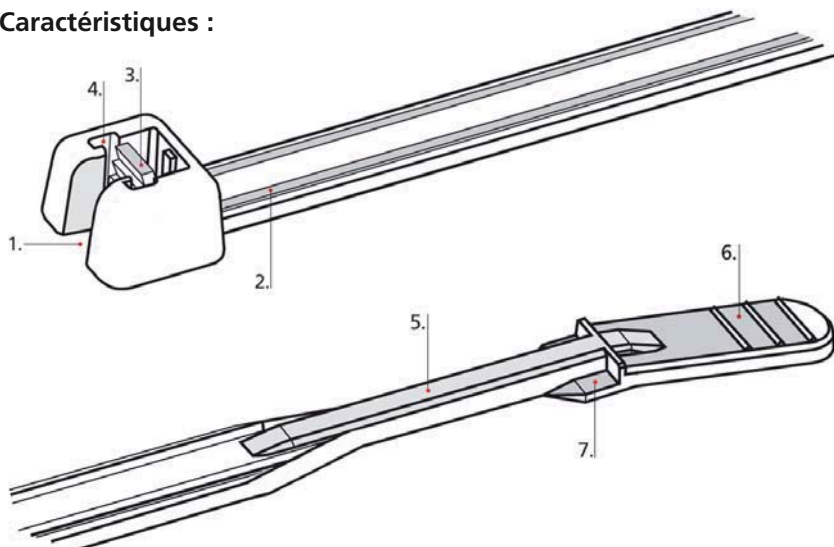

1. Tête du collier ouverte pour une insertion plus simple et plus rapide.
2. Deux rails dans la longueur de bande du collier permettent un excellent guidage de la bande dans la tête, lors du serrage du collier.
3. La languette est parfaitement adaptée au crantage de la bande.
4. Les gorges présentes dans la tête du collier évitent une déformation de celle-ci, sous contrainte.
5. La zone de rétrécissement de la bande peut facilement être insérée dans la tête ouverte du collier.
6. La bande, bien plus large à son extrémité et nervurée, est plus ergonomique et facilite la pose et le serrage du collier : meilleure préhension au montage.
7. Un système de pré-montage est disponible à partir de la taille de collier Q30.

Méthode d'application :



1. Insérer la zone de rétrécissement de la bande dans l'ouverture de la tête.

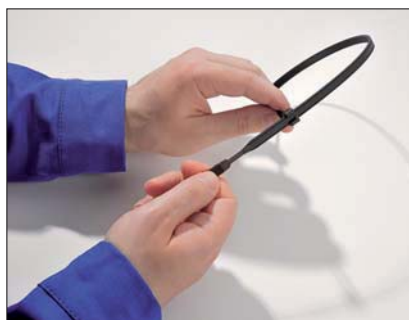

2. Réaliser un pré-serrage du collier.
3. Puis, serrer correctement le collier et couper le reste de bande grâce à un outil de pose.



Nous proposons d'autres produits de la série Q en pages 166 et 508.

Système de pré-montage :



1. Insérer la zone de rétrécissement de la bande dans l'ouverture de la tête puis placer la tête en butée contre la large extrémité de bande.

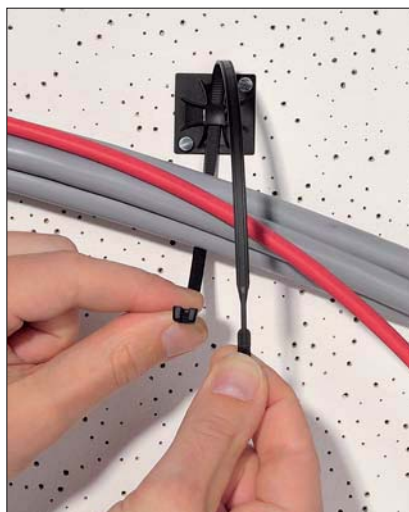

2. Pour rouvrir le collier, pousser sur la tête en maintenant l'extrémité de la bande, puis retirer la bande de la tête, grâce à l'ouverture de la tête et au rétrécissement de section de la bande.



3. Une fois le collier mis en place, il peut être serré et coupé, soit manuellement, soit avec un outil de pose.



Colliers de serrage à tête ouverte

- Série Q, Polyamide 6.6 (PA66),
Naturel et noir

Outil de pose	Numéro
MK3SP	1
MK3PNSP2, MK7P	2
MK7	3
MK7HT	4
MK20	5
MK6	6
MK9P, MK6PN	7
MK9	8
MK9HT	9
MK21	10

Pour plus d'informations sur les outils de pose, consulter la page 561.



Les colliers de la série Q : disponibles dans une large gamme de tailles et de matériaux.

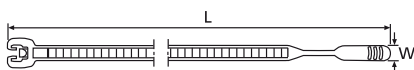

Collier de serrage de la série Q

Informations matériau	
Matière	Polyamide 6.6 (PA66)
Couleur	Naturel (NA), Noir (BK)
Températures d'utilisation	-40 °C à +85 °C (+105 °C pendant 500 h)
Tenue au feu	Auto-extinguible UL94 V2



Références et informations techniques

Article	Référence	Long. L	Larg. W	Ø max. toron	Résistance à la traction en N	Matière	Couleur	Outil de pose
Polyamide 6.6 (PA66)								
109-00001	Q18R	105	2,6	24,0	80	PA66	Naturel (NA)	1-5
109-00004	Q18I	155	2,6	40,0	80	PA66	Naturel (NA)	1-5
109-00007	Q18L	195	2,6	50,0	80	PA66	Naturel (NA)	1-5
109-00010	Q30R	160	3,6	38,0	130	PA66	Naturel (NA)	1-5
109-00012	Q30L	200	3,6	50,0	130	PA66	Naturel (NA)	1-5
109-00014	Q30LR	250	3,6	65,0	130	PA66	Naturel (NA)	1-5
109-00018	Q50R	210	4,7	50,0	220	PA66	Naturel (NA)	1-10
109-00020	Q50I	290	4,7	75,0	220	PA66	Naturel (NA)	1-10
109-00022	Q50L	410	4,7	110,0	220	PA66	Naturel (NA)	1-10
109-00024	Q120I	300	7,7	70,0	530	PA66	Naturel (NA)	6-10
109-00026	Q120R	420	7,7	110,0	530	PA66	Naturel (NA)	6-10
109-00028	Q120M	520	7,7	145,0	530	PA66	Naturel (NA)	6-10
109-00030	Q18R	105	2,6	24,0	80	PA66	Noir (BK)	1-5
109-00033	Q18I	155	2,6	40,0	80	PA66	Noir (BK)	1-5
109-00036	Q18L	195	2,6	50,0	80	PA66	Noir (BK)	1-5
109-00039	Q30R	160	3,6	38,0	130	PA66	Noir (BK)	1-5
109-00041	Q30L	200	3,6	50,0	130	PA66	Noir (BK)	1-5
109-00043	Q30LR	250	3,6	65,0	130	PA66	Noir (BK)	1-5
109-00047	Q50R	210	4,7	50,0	220	PA66	Noir (BK)	1-10
109-00049	Q50I	290	4,7	75,0	220	PA66	Noir (BK)	1-10
109-00051	Q50L	410	4,7	110,0	220	PA66	Noir (BK)	1-10
109-00053	Q120I	300	7,7	70,0	530	PA66	Noir (BK)	6-10
109-00055	Q120R	420	7,7	110,0	530	PA66	Noir (BK)	6-10
109-00057	Q120M	520	7,7	145,0	530	PA66	Noir (BK)	6-10

Toutes les dimensions sont en mm et sujettes à modifications.



Colliers de serrage à tête ouverte

- Série Q, Polyamide 6.6 résistant aux UV (PA66W), Noir

Outil de pose	Numéro
MK3SP	1
MK3PNSP2, MK7P	2
MK7	3
MK7HT	4
MK20	5
MK6	6
MK9P, MK6PN	7
MK9	8
MK9HT	9
MK21	10

Pour plus d'informations sur les outils de pose, consulter la page 561.



Les colliers de la série Q : disponibles dans une large gamme de tailles et de matériaux.

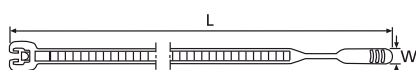

Collier de serrage de la série Q

Informations matériau	
Matière	Polyamide 6.6 stabilisé UV (PA66W)
Couleur	Noir (BK)
Températures d'utilisation	-40 °C à +85 °C (+105 °C pendant 500 h)
Tenue au feu	Auto-extinguible UL94 V2



Références et informations techniques

Article	Référence	Long. L	Larg. W	Ø max. toron	Résistance à la traction en N	Matière	Couleur	Outil de pose
Polyamide 6.6 stabilisé UV								
109-00059	Q18R	105	2,6	24,0	80	PA66W	Noir (BK)	1-5
109-00062	Q18I	155	2,6	40,0	80	PA66W	Noir (BK)	1-5
109-00065	Q18L	195	2,6	50,0	80	PA66W	Noir (BK)	1-5
109-00068	Q30R	160	3,6	38,0	130	PA66W	Noir (BK)	1-5
109-00070	Q30L	200	3,6	50,0	130	PA66W	Noir (BK)	1-5
109-00072	Q30LR	250	3,6	65,0	130	PA66W	Noir (BK)	1-5
109-00076	Q50R	210	4,7	50,0	220	PA66W	Noir (BK)	1-10
109-00078	Q50I	290	4,7	75,0	220	PA66W	Noir (BK)	1-10
109-00080	Q50L	410	4,7	110,0	220	PA66W	Noir (BK)	1-10
109-00082	Q120I	300	7,7	70,0	530	PA66W	Noir (BK)	6-10
109-00084	Q120R	420	7,7	110,0	530	PA66W	Noir (BK)	6-10
109-00086	Q120M	520	7,7	145,0	530	PA66W	Noir (BK)	6-10

Toutes les dimensions sont en mm et sujettes à modifications.



Nous proposons d'autres produits de la série Q en pages 166 et 508.



Colliers de serrage à tête ouverte

- Série Q, Polyamide 6.6 hautes températures (PA66HS), Naturel et noir

Outil de pose	Numéro
MK3SP	1
MK3PNSP2, MK7P	2
MK7	3
MK7HT	4
MK20	5
MK6	6
MK9P, MK6PN	7
MK9	8
MK9HT	9
MK21	10

Pour plus d'informations sur les outils de pose, consulter la page 561.

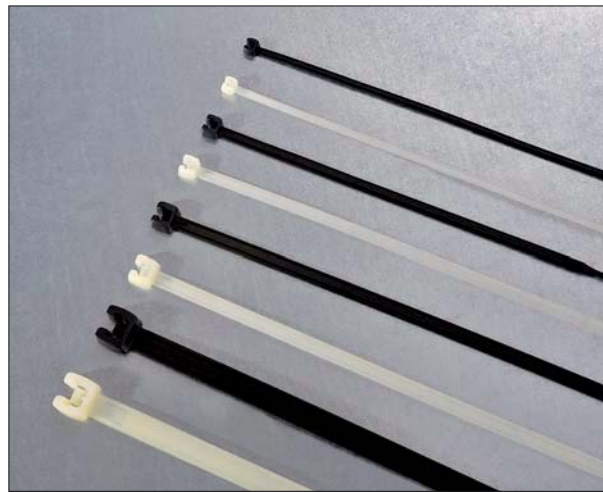

Les colliers de la série Q : disponibles dans une large gamme de tailles et de matériaux.

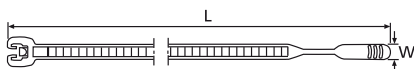

Collier de serrage de la série Q

Informations matériau	
Matière	Polyamide 6.6 hautes températures (PA66HS)
Couleur	Naturel (NA), Noir (BK)
Températures d'utilisation	-40 °C à +105 °C en continu, (+145 °C pendant 500 h)
Tenue au feu	Auto-extinguible UL94 V2



Références et informations techniques

Article	Référence	Long. L	Larg. W	Ø max. toron	Résistance à la traction en N	Matière	Couleur	Outil de pose
Polyamide 6.6 stabilisé chaleur								
109-00088	Q18R	105	2,6	24,0	80	PA66HS	Noir (BK)	1-5
109-00091	Q18I	155	2,6	40,0	80	PA66HS	Noir (BK)	1-5
109-00094	Q18L	195	2,6	50,0	80	PA66HS	Noir (BK)	1-5
109-00097	Q30R	160	3,6	38,0	130	PA66HS	Noir (BK)	1-5
109-00099	Q30L	200	3,6	50,0	130	PA66HS	Noir (BK)	1-5
109-00101	Q30LR	250	3,6	65,0	130	PA66HS	Noir (BK)	1-5
109-00105	Q50R	210	4,7	50,0	220	PA66HS	Noir (BK)	1-10
109-00107	Q50I	290	4,7	75,0	220	PA66HS	Noir (BK)	1-10
109-00109	Q50L	410	4,7	110,0	220	PA66HS	Noir (BK)	1-10
109-00111	Q120I	300	7,7	70,0	530	PA66HS	Noir (BK)	6-10
109-00113	Q120R	420	7,7	110,0	530	PA66HS	Noir (BK)	6-10
109-00115	Q120M	520	7,7	145,0	530	PA66HS	Noir (BK)	6-10
109-00117	Q18R	105	2,6	24,0	80	PA66HS	Naturel (NA)	1-5
109-00120	Q18I	155	2,6	40,0	80	PA66HS	Naturel (NA)	1-5
109-00123	Q18L	195	2,6	50,0	80	PA66HS	Naturel (NA)	1-5
109-00126	Q30R	160	3,6	38,0	130	PA66HS	Naturel (NA)	1-5
109-00128	Q30L	200	3,6	50,0	130	PA66HS	Naturel (NA)	1-5
109-00130	Q30LR	250	3,6	65,0	130	PA66HS	Naturel (NA)	1-5
109-00134	Q50R	210	4,7	50,0	220	PA66HS	Naturel (NA)	1-10
109-00136	Q50I	290	4,7	75,0	220	PA66HS	Naturel (NA)	1-10
109-00138	Q50L	410	4,7	110,0	220	PA66HS	Naturel (NA)	1-10
109-00140	Q120I	300	7,7	70,0	530	PA66HS	Naturel (NA)	6-10
109-00142	Q120R	420	7,7	110,0	530	PA66HS	Naturel (NA)	6-10
109-00144	Q120M	520	7,7	145,0	530	PA66HS	Naturel (NA)	6-10

Toutes les dimensions sont en mm et sujettes à modifications.



Colliers de serrage à tête ouverte

- Série Q, Polyamide 6.6 (PA66), Couleur

Outil de pose	Numéro
MK3SP	1
MK3PNSP2, MK7P	2
MK7	3
MK7HT	4
MK20	5
MK6	6
MK9P, MK6PN	7
MK9	8
MK9HT	9
MK21	10

Pour plus d'informations sur les outils de pose, consulter la page 561.

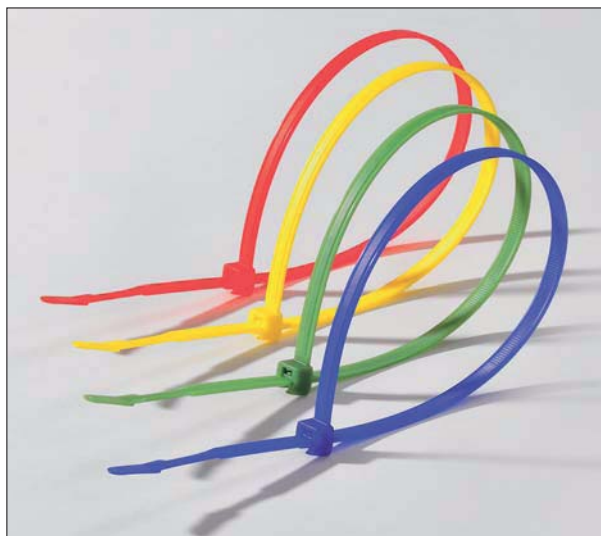

Les colliers de couleurs de la série Q sont idéaux pour maintenir et différencier les câbles.

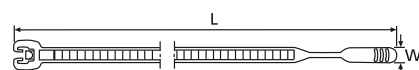

Collier de serrage de la série Q

Informations matériau	
Matière	Polyamide 6.6 (PA66)
Couleur	Marron (BN), Bleu (BU), Vert (GN), Rouge (RD), Jaune (YE)
Températures d'utilisation	-40 °C à +85 °C (+105 °C pendant 500 h)
Tenue au feu	Auto-extinguible UL94 V2



Références et informations techniques

Article	Référence	Long. L	Larg. W	Ø max. toron	Résistance à la traction en N	Matière	Couleur	Outil de pose
Polyamide 6.6 couleur								
109-00146	Q18R	105	2,6	24,0	80	PA66	Marron (BN)	1-5
109-00147	Q18R	105	2,6	24,0	80	PA66	Bleu (BU)	1-5
109-00148	Q18R	105	2,6	24,0	80	PA66	Vert (GN)	1-5
109-00149	Q18R	105	2,6	24,0	80	PA66	Rouge (RD)	1-5
109-00150	Q18R	105	2,6	24,0	80	PA66	Jaune (YE)	1-5
109-00151	Q18I	155	2,6	40,0	80	PA66	Marron (BN)	1-5
109-00152	Q18I	155	2,6	40,0	80	PA66	Bleu (BU)	1-5
109-00153	Q18I	155	2,6	40,0	80	PA66	Vert (GN)	1-5
109-00154	Q18I	155	2,6	40,0	80	PA66	Rouge (RD)	1-5
109-00155	Q18I	155	2,6	40,0	80	PA66	Jaune (YE)	1-5
109-00156	Q18L	195	2,6	50,0	80	PA66	Marron (BN)	1-5
109-00157	Q18L	195	2,6	50,0	80	PA66	Bleu (BU)	1-5
109-00158	Q18L	195	2,6	50,0	80	PA66	Vert (GN)	1-5
109-00159	Q18L	195	2,6	50,0	80	PA66	Rouge (RD)	1-5
109-00160	Q18L	195	2,6	50,0	80	PA66	Jaune (YE)	1-5
109-00161	Q30R	160	3,6	38,0	130	PA66	Marron (BN)	1-5
109-00162	Q30R	160	3,6	38,0	130	PA66	Bleu (BU)	1-5
109-00163	Q30R	160	3,6	38,0	130	PA66	Vert (GN)	1-5
109-00164	Q30R	160	3,6	38,0	130	PA66	Rouge (RD)	1-5
109-00165	Q30R	160	3,6	38,0	130	PA66	Jaune (YE)	1-5
109-00166	Q30L	200	3,6	50,0	130	PA66	Marron (BN)	1-5
109-00167	Q30L	200	3,6	50,0	130	PA66	Bleu (BU)	1-5
109-00168	Q30L	200	3,6	50,0	130	PA66	Vert (GN)	1-5
109-00169	Q30L	200	3,6	50,0	130	PA66	Rouge (RD)	1-5
109-00170	Q30L	200	3,6	50,0	130	PA66	Jaune (YE)	1-5

Toutes les dimensions sont en mm et sujettes à modifications.

Nous proposons d'autres produits de la série Q en pages 166 et 508.



Colliers de serrage à tête ouverte

- Série Q, Polyamide 6.6 (PA66), Couleur

Outil de pose	Numéro
MK3SP	1
MK3PNSP2, MK7P	2
MK7	3
MK7HT	4
MK20	5
MK6	6
MK9P, MK6PN	7
MK9	8
MK9HT	9
MK21	10

Pour plus d'informations sur les outils de pose, consulter la page 561.

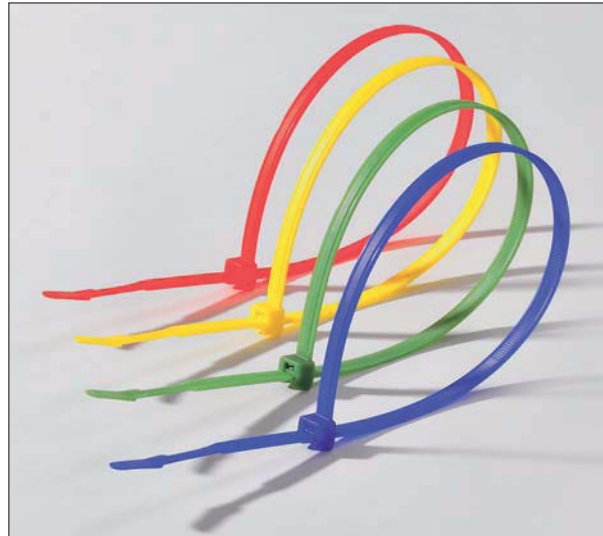

Les colliers de couleurs de la série Q sont idéaux pour maintenir et différencier les câbles.

Informations matériau	
Matière	Polyamide 6.6 (PA66)
Couleur	Marron (BN), Bleu (BU), Vert (GN), Rouge (RD), Jaune (YE)
Températures d'utilisation	-40 °C à +85 °C (+105 °C pendant 500 h)
Tenue au feu	Auto-extinguible UL94 V2

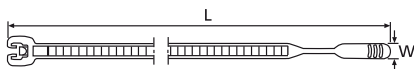

Collier de serrage de la série Q



Références et informations techniques

Article	Référence	Long. L	Larg. W	Ø max. toron	Résistance à la traction en N	Matière	Couleur	Outil de pose
Polyamide 6.6 couleur								
109-00171	Q30LR	250	3,6	65,0	130	PA66	Marron (BN)	1-5
109-00172	Q30LR	250	3,6	65,0	130	PA66	Bleu (BU)	1-5
109-00173	Q30LR	250	3,6	65,0	130	PA66	Vert (GN)	1-5
109-00174	Q30LR	250	3,6	65,0	130	PA66	Rouge (RD)	1-5
109-00175	Q30LR	250	3,6	65,0	130	PA66	Jaune (YE)	1-5
109-00181	Q50R	210	4,7	50,0	220	PA66	Marron (BN)	1-10
109-00182	Q50R	210	4,7	50,0	220	PA66	Bleu (BU)	1-10
109-00183	Q50R	210	4,7	50,0	220	PA66	Vert (GN)	1-10
109-00184	Q50R	210	4,7	50,0	220	PA66	Rouge (RD)	1-10
109-00185	Q50R	210	4,7	50,0	220	PA66	Jaune (YE)	1-10
109-00186	Q50I	290	4,7	75,0	220	PA66	Marron (BN)	1-10
109-00187	Q50I	290	4,7	75,0	220	PA66	Bleu (BU)	1-10
109-00188	Q50I	290	4,7	75,0	220	PA66	Vert (GN)	1-10
109-00189	Q50I	290	4,7	75,0	220	PA66	Rouge (RD)	1-10
109-00190	Q50I	290	4,7	75,0	220	PA66	Jaune (YE)	1-10
109-00191	Q50L	410	4,7	110,0	220	PA66	Marron (BN)	1-10
109-00192	Q50L	410	4,7	110,0	220	PA66	Bleu (BU)	1-10
109-00193	Q50L	410	4,7	110,0	220	PA66	Vert (GN)	1-10
109-00194	Q50L	410	4,7	110,0	220	PA66	Rouge (RD)	1-10
109-00195	Q50L	410	4,7	110,0	220	PA66	Jaune (YE)	1-10

Toutes les dimensions sont en mm et sujettes à modifications.



Colliers de serrage à tête ouverte

- Série Q, Polyamide 6.6 (PA66), Couleur

Outil de pose	Numéro
MK3SP	1
MK3PNSP2, MK7P	2
MK7	3
MK7HT	4
MK20	5
MK6	6
MK9P, MK6PN	7
MK9	8
MK9HT	9
MK21	10

Pour plus d'informations sur les outils de pose, consulter la page 561.

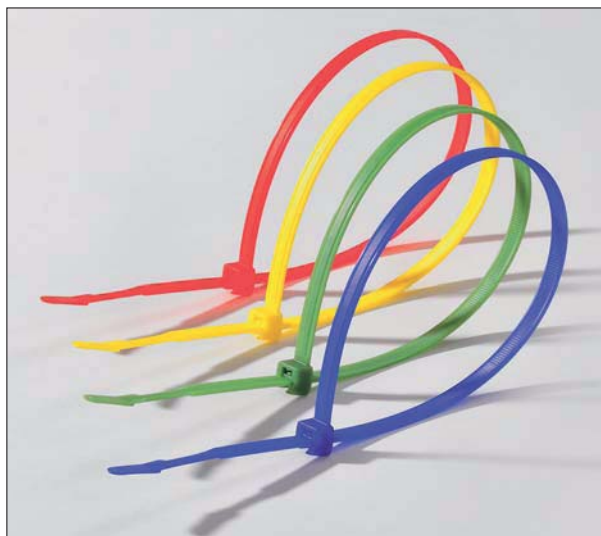

Les colliers de couleurs de la série Q sont idéaux pour maintenir et différencier les câbles.

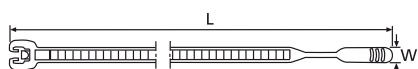

Collier de serrage de la série Q

Informations matériau	
Matériau	Polyamide 6.6 (PA66)
Couleur	Marron (BN), Bleu (BU), Vert (GN), Rouge (RD), Jaune (YE)
Températures d'utilisation	-40 °C à +85 °C (+105 °C pendant 500 h)
Tenue au feu	Auto-extinguible UL94 V2



Références et informations techniques

Article	Référence	Long. L	Larg. W	Ø max. toron	Résistance à la traction en N	Matériau	Couleur	Outil de pose
Polyamide 6.6 couleur								
109-00196	Q120I	300	7,7	70,0	530	PA66	Marron (BN)	6-10
109-00197	Q120I	300	7,7	70,0	530	PA66	Bleu (BU)	6-10
109-00198	Q120I	300	7,7	70,0	530	PA66	Vert (GN)	6-10
109-00199	Q120I	300	7,7	70,0	530	PA66	Rouge (RD)	6-10
109-00200	Q120I	300	7,7	70,0	530	PA66	Jaune (YE)	6-10
109-00201	Q120R	420	7,7	110,0	530	PA66	Marron (BN)	6-10
109-00202	Q120R	420	7,7	110,0	530	PA66	Bleu (BU)	6-10
109-00203	Q120R	420	7,7	110,0	530	PA66	Vert (GN)	6-10
109-00204	Q120R	420	7,7	110,0	530	PA66	Rouge (RD)	6-10
109-00205	Q120R	420	7,7	110,0	530	PA66	Jaune (YE)	6-10
109-00206	Q120M	520	7,7	145,0	530	PA66	Marron (BN)	6-10
109-00207	Q120M	520	7,7	145,0	530	PA66	Bleu (BU)	6-10
109-00208	Q120M	520	7,7	145,0	530	PA66	Vert (GN)	6-10
109-00209	Q120M	520	7,7	145,0	530	PA66	Rouge (RD)	6-10
109-00210	Q120M	520	7,7	145,0	530	PA66	Jaune (YE)	6-10

Toutes les dimensions sont en mm et sujettes à modifications.



Nous proposons d'autres produits de la série Q en pages 166 et 508.