

Fiche technique | Numéro d'article: 270-564

Borne d'alimentation pour capteurs, 3 conducteurs; Pontage interne, 9 A;  
Introductions du conducteur en couleur; 2,5 mm<sup>2</sup>; CAGE CLAMP®

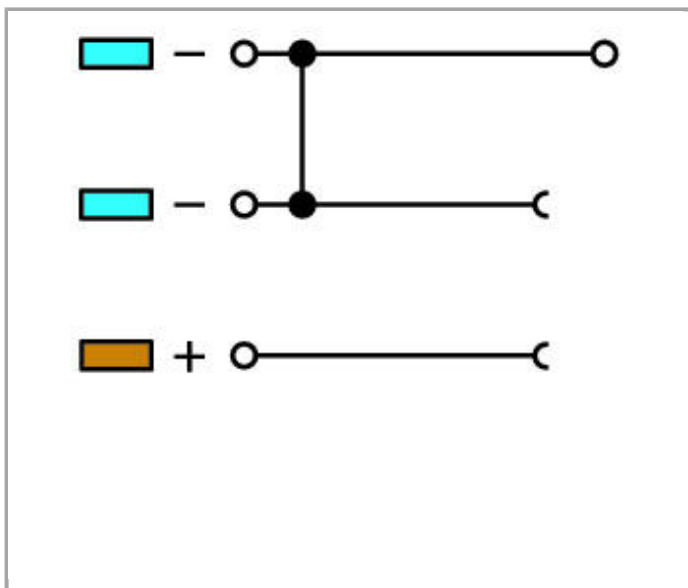

[www.wago.com/270-564](http://www.wago.com/270-564)

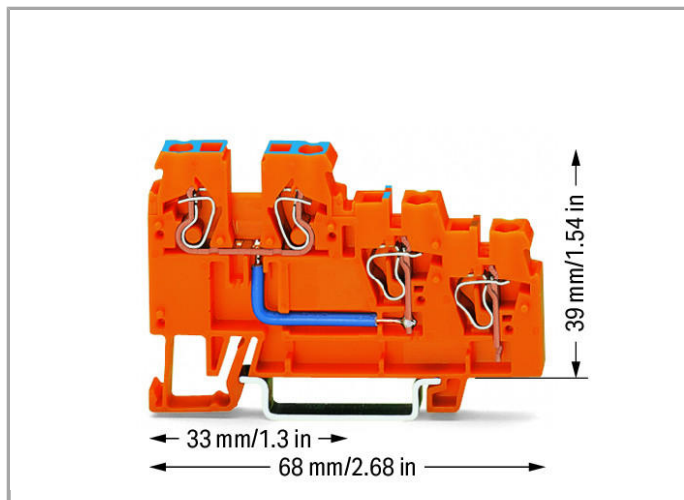
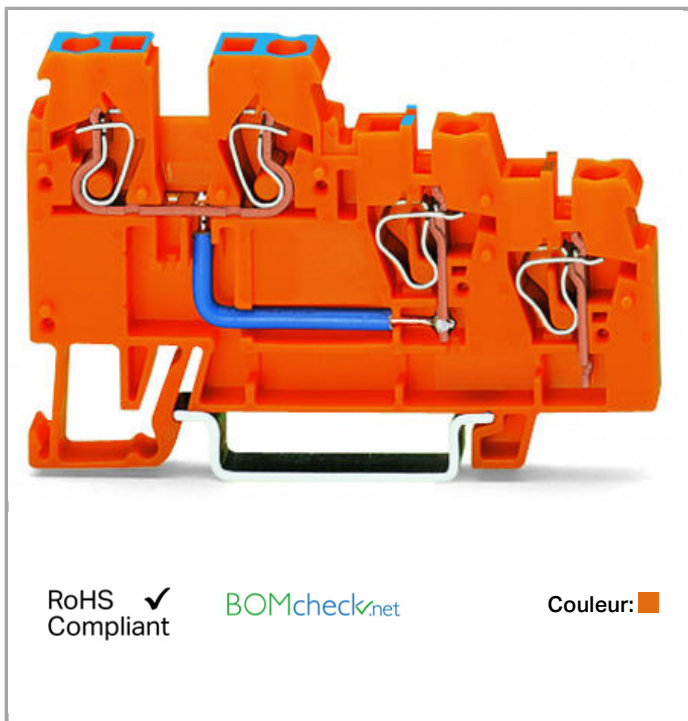

Données

Données électriques

### Ratings per IEC/EN 60664-1

Tension de référence (III / 3)	250 V
Tension assignée de tenue aux chocs (III / 3)	4 kV
Courant	18 A
Légende Données de référence	(III / 3) $\triangleq$ Catégorie de surtension III / degré de pollution 3

### Données de raccordement

Technique de connexion	CAGE CLAMP®
Type d'actionnement	Outil de manipulation
Matière plastique conducteur raccordable	Cuivre aluminium
Conducteur rigide	0,08 ... 2,5 mm <sup>2</sup> / 28 ... 12 AWG
Conducteur souple	0,08 ... 2,5 mm <sup>2</sup> / 28 ... 12 AWG
Longueur de dénudage	6 ... 7 mm / 0.24 ... 0.28 inch
Nombre total des points de serrage	4
Nombre total des potentiels	2
nombre des niveaux	3
Type de câblage	câblage frontal

### Données géométriques

Largeur	5 mm / 0.197 inch
Profondeur à partir du niveau supérieur du rail	39 mm / 1.535 inch
Profondeur	68 mm / 2.677 inch

### Données mécaniques

Mode de construction	type horizontal
Type de montage	Rail 35
Niveau de marquage	Marquage latéral

### Données du matériau

Couleur	orange
Charge calorifique	1.372 MJ
Poids	9.29 g

### Dates commerciales



Country of origin	CN
GTIN	4045454193768
Customs Tariff No.	85369010000

Product Group

1 (Rail Mounted Terminal Blocks)



## Autorisations / certificats

### Approbations spécifiques au pays



Logo	Approbation	Nom du certificat
	CCA DEKRA Certification B.V.	NTR NL 6828
	CCA DEKRA Certification B.V.	2143311.03
	CSA DEKRA Certification B.V.	1565649

## Produits correspondants



### tools









	N° art.: 210-657 Outil de manipulation, partiellement isolé; Lame (3,5 x 0,5) mm; court	<a href="http://www.wago.com/210-657">www.wago.com/210-657</a>
	N° art.: 210-720 Outil de manipulation, partiellement isolé; Type 2, lame (3,5 x 0,5) mm	<a href="http://www.wago.com/210-720">www.wago.com/210-720</a>

### Insulation stop







	N° art.: 280-470 Réducteur isolant de sécurité; 0,08 - 0,2 mm <sup>2</sup> « r » (0,14 mm <sup>2</sup> « s »); 5 pièces/bande	<a href="http://www.wago.com/280-470">www.wago.com/280-470</a>
	N° art.: 280-471 Réducteur isolant de sécurité; 0,25 - 0,5 mm <sup>2</sup> ; 5 pièces/bande	<a href="http://www.wago.com/280-471">www.wago.com/280-471</a>
	N° art.: 280-472 Réducteur isolant de sécurité; 0,75 - 1 mm <sup>2</sup> ; 5 pièces/bande	<a href="http://www.wago.com/280-472">www.wago.com/280-472</a>















### ferrule

	N° art.: 216-121 Embout d'extrémité; embout pour 0,5 mm <sup>2</sup> / AWG 22; sans isolation plastique; étamés par électrolyse	<a href="http://www.wago.com/216-121">www.wago.com/216-121</a>
	N° art.: 216-122 Embout d'extrémité; embout pour 0,75 mm <sup>2</sup> / AWG 20; sans isolation plastique; étamés par électrolyse	<a href="http://www.wago.com/216-122">www.wago.com/216-122</a>
	N° art.: 216-123 Embout d'extrémité; embout pour 1 mm <sup>2</sup> / AWG 18; sans isolation plastique; étamés par électrolyse	<a href="http://www.wago.com/216-123">www.wago.com/216-123</a>
	N° art.: 216-124 Embout d'extrémité; embout pour 1,5 mm <sup>2</sup> / AWG 16; sans isolation plastique; étamés par	<a href="http://www.wago.com/216-124">www.wago.com/216-124</a>

	électrolyse	
	<b>N° art.: 216-131</b> Embout d'extrémité; embout pour 0,25 mm <sup>2</sup> / AWG 24; sans isolation plastique; étamés par électrolyse	<a href="http://www.wago.com/216-131">www.wago.com/216-131</a>
	<b>N° art.: 216-132</b> Embout d'extrémité; embout pour 0,34 mm <sup>2</sup> / AWG 24; sans isolation plastique; étamés par électrolyse	<a href="http://www.wago.com/216-132">www.wago.com/216-132</a>
	<b>N° art.: 216-221</b> Embout d'extrémité; embout pour 0,5 mm <sup>2</sup> / AWG 22; avec isolation plastique; étamés par électrolyse	<a href="http://www.wago.com/216-221">www.wago.com/216-221</a>
	<b>N° art.: 216-222</b> Embout d'extrémité; embout pour 0,75 mm <sup>2</sup> / AWG 20; avec isolation plastique; étamés par électrolyse	<a href="http://www.wago.com/216-222">www.wago.com/216-222</a>
	<b>N° art.: 216-223</b> Embout d'extrémité; embout pour 1 mm <sup>2</sup> / AWG 18; avec isolation plastique; étamés par électrolyse	<a href="http://www.wago.com/216-223">www.wago.com/216-223</a>
	<b>N° art.: 216-224</b> Embout d'extrémité; embout pour 1,5 mm <sup>2</sup> / AWG 16; avec isolation plastique; étamés par électrolyse	<a href="http://www.wago.com/216-224">www.wago.com/216-224</a>
	<b>N° art.: 216-321</b> Embout d'extrémité; embout pour 0,25 mm <sup>2</sup> / AWG 24; avec isolation plastique; étamés par électrolyse	<a href="http://www.wago.com/216-321">www.wago.com/216-321</a>
	<b>N° art.: 216-322</b> Embout d'extrémité; embout pour 0,34 mm <sup>2</sup> / AWG 24; avec isolation plastique; étamés par électrolyse	<a href="http://www.wago.com/216-322">www.wago.com/216-322</a>

#### Marking accessories

	<b>N° art.: 2009-115</b> WMB-Inline; pour smartPRINTER; sur rouleau; extensible 5 - 5,2 MM; vierge; encliquetable	<a href="http://www.wago.com/2009-115">www.wago.com/2009-115</a>
	<b>N° art.: 2009-115/000-002</b> WMB-Inline; pour smartPRINTER; sur rouleau; extensible 5 - 5,2 MM; vierge; encliquetable	<a href="http://www.wago.com/2009-115/000-002">www.wago.com/2009-115/000-002</a>
	<b>N° art.: 2009-115/000-006</b> WMB-Inline; pour smartPRINTER; sur rouleau; extensible 5 - 5,2 MM; vierge; encliquetable	<a href="http://www.wago.com/2009-115/000-006">www.wago.com/2009-115/000-006</a>
	<b>N° art.: 2009-115/000-007</b> WMB-Inline; sur rouleau; extensible 5 - 5,2 MM; vierge; encliquetable	<a href="http://www.wago.com/2009-115/000-007">www.wago.com/2009-115/000-007</a>
	<b>N° art.: 2009-115/000-012</b> WMB-Inline; pour smartPRINTER; sur rouleau; extensible 5 - 5,2 MM; vierge; encliquetable	<a href="http://www.wago.com/2009-115/000-012">www.wago.com/2009-115/000-012</a>
	<b>N° art.: 2009-115/000-017</b> WMB-Inline; sur rouleau; extensible 5 - 5,2 MM; vierge; encliquetable	<a href="http://www.wago.com/2009-115/000-017">www.wago.com/2009-115/000-017</a>
	<b>N° art.: 2009-115/000-023</b> WMB-Inline; pour smartPRINTER; sur rouleau; extensible 5 - 5,2 MM; vierge; encliquetable	<a href="http://www.wago.com/2009-115/000-023">www.wago.com/2009-115/000-023</a>

	<p><b>N° art.: 2009-115/000-024</b> WMB-Inline; pour smartPRINTER; sur rouleau; extensible 5 - 5,2 MM; vierge; encliquetable</p>	<a href="http://www.wago.com/2009-115/000-024">www.wago.com/2009-115/000-024</a>
	<p><b>N° art.: 2009-145</b> Mini-WSB Inline; pour smartPRINTER; sur rouleau; extensible 5 - 5,2 MM; vierge; encliquetable</p>	<a href="http://www.wago.com/2009-145">www.wago.com/2009-145</a>
	<p><b>N° art.: 2009-145/000-002</b> Mini-WSB Inline; sur rouleau; extensible 5 - 5,2 MM; vierge; encliquetable</p>	<a href="http://www.wago.com/2009-145/000-002">www.wago.com/2009-145/000-002</a>
	<p><b>N° art.: 2009-145/000-005</b> Mini-WSB Inline; vierge; 1700 étiquettes Mini-WSB (5 mm) sur rouleau; extensible 5 - 5,2 MM</p>	<a href="http://www.wago.com/2009-145/000-005">www.wago.com/2009-145/000-005</a>
	<p><b>N° art.: 2009-145/000-006</b> Mini-WSB Inline; pour smartPRINTER; sur rouleau; extensible 5 - 5,2 MM; vierge; encliquetable</p>	<a href="http://www.wago.com/2009-145/000-006">www.wago.com/2009-145/000-006</a>
	<p><b>N° art.: 2009-145/000-007</b> Mini-WSB Inline; vierge; 1700 étiquettes Mini-WSB (5 mm) sur rouleau; extensible 5 - 5,2 MM</p>	<a href="http://www.wago.com/2009-145/000-007">www.wago.com/2009-145/000-007</a>
	<p><b>N° art.: 2009-145/000-012</b> Mini-WSB Inline; pour smartPRINTER; sur rouleau; extensible 5 - 5,2 MM; vierge; encliquetable</p>	<a href="http://www.wago.com/2009-145/000-012">www.wago.com/2009-145/000-012</a>
	<p><b>N° art.: 2009-145/000-023</b> Mini-WSB Inline; sur rouleau; extensible 5 - 5,2 MM; vierge; encliquetable</p>	<a href="http://www.wago.com/2009-145/000-023">www.wago.com/2009-145/000-023</a>
	<p><b>N° art.: 2009-145/000-024</b> Mini-WSB Inline; sur rouleau; extensible 5 - 5,2 MM; vierge; encliquetable</p>	<a href="http://www.wago.com/2009-145/000-024">www.wago.com/2009-145/000-024</a>
	<p><b>N° art.: 248-501</b> Système de repérage rapide Mini-WSB; vierge; Largeur d'étiquettes 5 mm; 10 bandes à 10 étiquettes par carte</p>	<a href="http://www.wago.com/248-501">www.wago.com/248-501</a>
	<p><b>N° art.: 248-501/000-002</b> Carte de repérage mini WSB; en carte; non extensible; vierge; encliquetable</p>	<a href="http://www.wago.com/248-501/000-002">www.wago.com/248-501/000-002</a>
	<p><b>N° art.: 248-501/000-005</b> Carte de repérage mini WSB; en carte; vierge; encliquetable</p>	<a href="http://www.wago.com/248-501/000-005">www.wago.com/248-501/000-005</a>
	<p><b>N° art.: 248-501/000-006</b> Carte de repérage mini WSB; en carte; non extensible; vierge; encliquetable</p>	<a href="http://www.wago.com/248-501/000-006">www.wago.com/248-501/000-006</a>
	<p><b>N° art.: 248-501/000-007</b> Carte de repérage mini WSB; en carte; non extensible; vierge; encliquetable</p>	<a href="http://www.wago.com/248-501/000-007">www.wago.com/248-501/000-007</a>
	<p><b>N° art.: 248-501/000-012</b> Carte de repérage mini WSB; en carte; non extensible; vierge; encliquetable</p>	<a href="http://www.wago.com/248-501/000-012">www.wago.com/248-501/000-012</a>



**N° art.: 248-501/000-017**  
Carte de repérage mini WSB; en carte; non extensible; vierge; encliquetable

[www.wago.com/248-501/000-017](http://www.wago.com/248-501/000-017)



**N° art.: 248-501/000-023**  
Carte de repérage mini WSB; en carte; non extensible; vierge; encliquetable

[www.wago.com/248-501/000-023](http://www.wago.com/248-501/000-023)



**N° art.: 248-501/000-024**  
Carte de repérage mini WSB; en carte; non extensible; vierge; encliquetable

[www.wago.com/248-501/000-024](http://www.wago.com/248-501/000-024)



**N° art.: 709-177**  
Bandes de marquage; sur rouleau; Largeur 7,5 mm; non extensible; vierge; encliquetable

[www.wago.com/709-177](http://www.wago.com/709-177)



**N° art.: 709-178**  
Bandes de marquage; sur rouleau; Largeur 7,5 mm; non extensible; vierge; encliquetable

[www.wago.com/709-178](http://www.wago.com/709-178)



**N° art.: 709-196**  
Bandes de marquage; vierge; Largeur 7,5 mm; longueur 1 m; repérage centré - repérage des groupes; transparent

[www.wago.com/709-196](http://www.wago.com/709-196)



**N° art.: 793-501**  
Carte de repérage WMB; en carte; non extensible; vierge; encliquetable

[www.wago.com/793-501](http://www.wago.com/793-501)



**N° art.: 793-501/000-002**  
Carte de repérage WMB; en carte; non extensible; vierge; encliquetable

[www.wago.com/793-501/000-002](http://www.wago.com/793-501/000-002)



**N° art.: 793-501/000-005**  
Carte de repérage WMB; en carte; non extensible; vierge; encliquetable

[www.wago.com/793-501/000-005](http://www.wago.com/793-501/000-005)



**N° art.: 793-501/000-006**  
Carte de repérage WMB; en carte; non extensible; vierge; encliquetable

[www.wago.com/793-501/000-006](http://www.wago.com/793-501/000-006)



**N° art.: 793-501/000-007**  
Carte de repérage WMB; en carte; non extensible; vierge; encliquetable

[www.wago.com/793-501/000-007](http://www.wago.com/793-501/000-007)



**N° art.: 793-501/000-012**  
Carte de repérage WMB; en carte; non extensible; vierge; encliquetable

[www.wago.com/793-501/000-012](http://www.wago.com/793-501/000-012)



**N° art.: 793-501/000-017**  
Carte de repérage WMB; en carte; non extensible; vierge; encliquetable

[www.wago.com/793-501/000-017](http://www.wago.com/793-501/000-017)



**N° art.: 793-501/000-023**  
Carte de repérage WMB; en carte; non extensible; vierge; encliquetable

[www.wago.com/793-501/000-023](http://www.wago.com/793-501/000-023)



**N° art.: 793-501/000-024**  
Carte de repérage WMB; en carte; non extensible; vierge; encliquetable

[www.wago.com/793-501/000-024](http://www.wago.com/793-501/000-024)



**N° art.: 793-5501**  
Carte de repérage WMB; en carte; largeur des bornes 5 - 17,5 mm; extensible 5 - 5,2 MM; vierge; encliquetable

[www.wago.com/793-5501](http://www.wago.com/793-5501)



N° art.: 793-5501/000-002

Carte de repérage WMB; en carte; largeur des bornes 5 - 17,5 mm; extensible 5 - 5,2 MM; vierge; encliquetable

[www.wago.com/793-5501/000-002](http://www.wago.com/793-5501/000-002)



N° art.: 793-5501/000-005

Carte de repérage WMB; en carte; extensible 5 - 5,2 MM; vierge; encliquetable

[www.wago.com/793-5501/000-005](http://www.wago.com/793-5501/000-005)



N° art.: 793-5501/000-006

Carte de repérage WMB; en carte; extensible 5 - 5,2 MM; vierge; encliquetable

[www.wago.com/793-5501/000-006](http://www.wago.com/793-5501/000-006)



N° art.: 793-5501/000-007

Carte de repérage WMB; en carte; extensible 5 - 5,2 MM; vierge; encliquetable

[www.wago.com/793-5501/000-007](http://www.wago.com/793-5501/000-007)



N° art.: 793-5501/000-012

Carte de repérage WMB; en carte; extensible 5 - 5,2 MM; vierge; encliquetable

[www.wago.com/793-5501/000-012](http://www.wago.com/793-5501/000-012)



N° art.: 793-5501/000-017

Carte de repérage WMB; en carte; extensible 5 - 5,2 MM; vierge; encliquetable

[www.wago.com/793-5501/000-017](http://www.wago.com/793-5501/000-017)



N° art.: 793-5501/000-023

Carte de repérage WMB; en carte; extensible 5 - 5,2 MM; vierge; encliquetable

[www.wago.com/793-5501/000-023](http://www.wago.com/793-5501/000-023)



N° art.: 793-5501/000-024

Carte de repérage WMB; en carte; extensible 5 - 5,2 MM; vierge; encliquetable

[www.wago.com/793-5501/000-024](http://www.wago.com/793-5501/000-024)

#### End plate



N° art.: 270-321

Plaque d'extrémité et intermédiaire; épaisseur 1 mm; pour bornes à trois étages

[www.wago.com/270-321](http://www.wago.com/270-321)

#### Jumper



N° art.: 270-409

Contact de pontage; blank; 9 raccords; Courant nominal 18 A

[www.wago.com/270-409](http://www.wago.com/270-409)



N° art.: 270-417

Contact de pontage; blank; 17 raccords; Courant nominal 18 A

[www.wago.com/270-417](http://www.wago.com/270-417)



N° art.: 270-480

Contact de pontage; blank; 80 raccords; Courant nominal 18 A

[www.wago.com/270-480](http://www.wago.com/270-480)



N° art.: 870-402

Peigne de pontage; isolé; 2 raccords; Courant nominal 18 A

[www.wago.com/870-402](http://www.wago.com/870-402)



N° art.: 870-403

Peigne de pontage; isolé; 3 raccords; Courant nominal 18 A









[www.wago.com/870-403](http://www.wago.com/870-403)



N° art.: 870-404

Peigne de pontage; isolé; 4 raccords; Courant nominal 18 A

[www.wago.com/870-404](http://www.wago.com/870-404)

	<b>N° art.: 870-405</b> Peigne de pontage; isolé; 5 raccords; Courant nominal 18 A	<a href="http://www.wago.com/870-405">www.wago.com/870-405</a>
	<b>N° art.: 870-405/011-000</b> Peigne de pontage précâblé; isolé; 3 pôles (1-3-5); Courant nominal 18 A	<a href="http://www.wago.com/870-405/011-000">www.wago.com/870-405/011-000</a>
	<b>N° art.: 870-406</b> Peigne de pontage; isolé; 6 raccords; Courant nominal 18 A	<a href="http://www.wago.com/870-406">www.wago.com/870-406</a>
	<b>N° art.: 870-407</b> Peigne de pontage; isolé; 7 raccords; Courant nominal 18 A	<a href="http://www.wago.com/870-407">www.wago.com/870-407</a>
	<b>N° art.: 870-407/011-000</b> Peigne de pontage précâblé; isolé; 3 pôles (1-3-5); Courant nominal 18 A	<a href="http://www.wago.com/870-407/011-000">www.wago.com/870-407/011-000</a>
	<b>N° art.: 870-408</b> Peigne de pontage; isolé; 8 raccords; Courant nominal 18 A	<a href="http://www.wago.com/870-408">www.wago.com/870-408</a>
	<b>N° art.: 870-409</b> Peigne de pontage; isolé; 9 raccords; Courant nominal 18 A	<a href="http://www.wago.com/870-409">www.wago.com/870-409</a>
	<b>N° art.: 870-409/011-000</b> Peigne de pontage précâblé; isolé; 3 pôles (1-3-5); Courant nominal 18 A	<a href="http://www.wago.com/870-409/011-000">www.wago.com/870-409/011-000</a>

## Téléchargements

### Documentation

#### Bid Text

270-564	Oct 11, 2017	DOC 24,1 kB	Téléchargement
---------	--------------	----------------	----------------

### smartDATA

#### CAD data

3D Download 270-564	URL	Téléchargement
---------------------	-----	----------------

Sous réserve de modifications.