

## Fiche technique | Numéro d'article: 2006-1202

Borne de passage pour 2 conducteurs; 6 mm<sup>2</sup>; pour applications Ex e II;  
Marquage latéral et central; Pour rail 35 x 15 et 35 x 7,5; Push-in CAGE  
CLAMP®

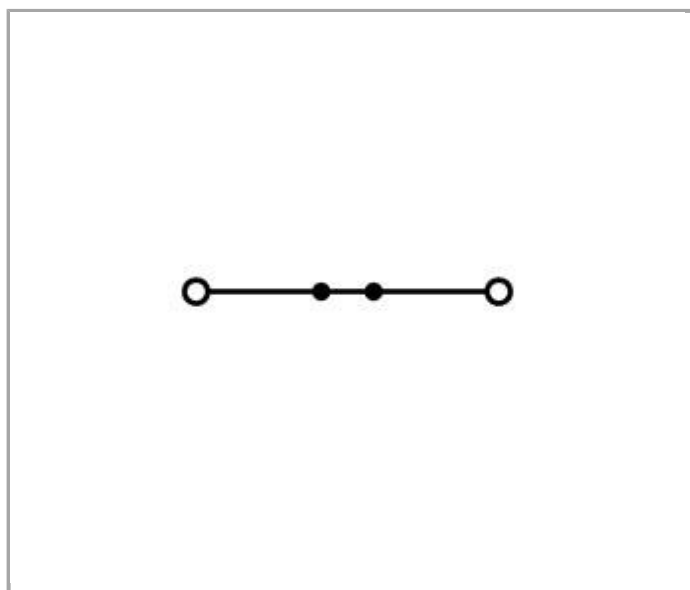

[www.wago.com/2006-1202](http://www.wago.com/2006-1202)

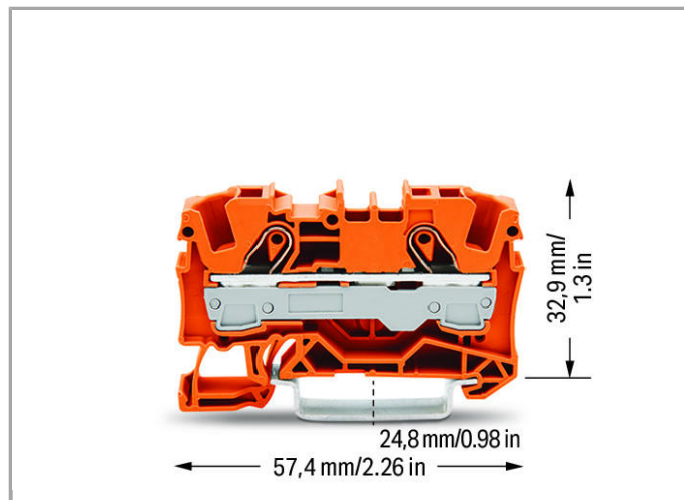

### Données

#### Données électriques

Tension de référence EN (Ex e II)	550 V
Courant de référence (Ex e II)	38 A

Courant de référence (Ex e II) avec contact de pontage	33 A
--	------

### Ratings per IEC/EN 60664-1

Tension de référence (III / 3)	800 V
Tension assignée de tenue aux chocs (III / 3)	8 kV
Courant	41 A
Courant de référence 2	57 A
Légende Données de référence	(III / 3) ≙ Catégorie de surtension III / degré de pollution 3

### Approvals per UL 1059

Tension de référence UL (Use Group B)	600 V
Courant de référence UL (Use Group B)	50 A
Tension de référence UL (Use Group C)	600 V
Courant de référence UL (Use Group C)	50 A

### Approvals per CSA

Tension de référence CSA (Use Group B)	600 V
Courant de référence CSA (Use Group B)	50 A
Tension de référence CSA (Use Group C)	600 V
Courant de référence CSA (Use Group C)	50 A

### Données de raccordement

Technique de connexion	Push-in CAGE CLAMP®
Type d'actionnement	Push-in Outil de manipulation
Matière plastique conducteur raccordable	Cuivre
Section nominale :	6 mm <sup>2</sup>
Conducteur rigide	0,5 ... 10 mm <sup>2</sup> / 20 ... 8 AWG
Conducteur rigide, enfichage direct	2,5 ... 10 mm <sup>2</sup> / 14 ... 8 AWG
Conducteur souple	0,5 ... 10 mm <sup>2</sup> / 20 ... 8 AWG
conducteur souple avec embout d'extrémité, directement enfichable à partir de	2,5 mm <sup>2</sup> / 16 AWG
Longueur de dénudage	13 ... 15 mm / 0.51 ... 0.59 inch
Nombre total des points de serrage	2
Nombre total des potentiels	1
nombre des niveaux	1
Type de câblage	câblage frontal

### Données géométriques

Largeur	7,5 mm / 0.295 inch
---------	---------------------

Profondeur à partir du niveau supérieur du rail	32,9 mm / 1.295 inch
Profondeur	57,5 mm / 2.264 inch

### Données mécaniques

Mode de construction	type horizontal
Type de montage	Rail 35
Niveau de marquage	Marquage central/latéral

### Données du matériau



Couleur	orange
Matière isolante	Polyamide 66 (PA 66)
Charge calorifique	0.154 MJ
Poids	8.893 g

### Dates commerciales

Country of origin	DE
GTIN	4017332999663
Customs Tariff No.	85369010000
Product Group	22 (TOPJOB S)

### Autorisations / certificats

#### Ex-approbations

Logo	Approbation	Nom du certificat
	ATEX Physikalisch Technische Bundesanstalt (PTB)	PTB 05 ATEX 1030 U (II 2 G Ex eII bzw. IM 2 Exe I)
	IECEX Physikalisch Technische Bundesanstalt (PTB)	IECEX PTB 03.0014 U (Ex eII C Gb and Ex eI Mb)



#### Approbations spécifiques au pays

Logo	Approbation	Nom du certificat
	CCA DEKRA Certification B.V.	NTR NL 7311
	CCA DEKRA Certification B.V.	71-101179
	CSA	1543858



DEKRA Certification B.V.

## Approbations de navire





Logo	Approbation	Nom du certificat
	<b>ABS</b> American Bureau of Shipping	14-HG1293677-PDA
	<b>BV</b> Bureau Veritas S.A.	38586/A0 BV
	<b>LR</b> Lloyds Register	91/20112 (E9)

## Approbations UL

Logo	Approbation	Nom du certificat
	<b>UL</b> UL International Germany GmbH	E45172







## Produits correspondants

## check









	<b>N° art.: 2006-511</b> Connecteur modulaire TOPJOB® S; modulaires; pour fentes de pontage; 1 pôle	<a href="http://www.wago.com/2006-511">www.wago.com/2006-511</a>
	<b>N° art.: 2006-549</b> Module vide; modulaires; pour sauter p.ex. des bornes pontées	<a href="http://www.wago.com/2006-549">www.wago.com/2006-549</a>
	<b>N° art.: 2009-174</b> Adaptateur de test; pour fiche de test Ø 4 mm; pour tester les bornes sur rail TOPJOB®S	<a href="http://www.wago.com/2009-174">www.wago.com/2009-174</a>
	<b>N° art.: 2009-182</b> Prise de test; pour max. 2,5 mm <sup>2</sup> ; pour le raccordement sans outil des conducteurs de contrôle individuels de 0,08	<a href="http://www.wago.com/2009-182">www.wago.com/2009-182</a>
	<b>N° art.: 210-136</b> Fiche de contrôle; Ø 2 mm; avec câble de longueur 500 mm	<a href="http://www.wago.com/210-136">www.wago.com/210-136</a>

















## Carrier rail

	<b>N° art.: 210-112</b> Rail acier; 35 x 7,5; épaisseur 1 mm; longueur 2 m; perforé; d'après EN 60715; Largeur de trou 25 mm; pas des trous 36 mm	<a href="http://www.wago.com/210-112">www.wago.com/210-112</a>
--	--	--

	<b>N° art.: 210-113</b> Rail acier; 35 x 7,5; épaisseur 1 mm; longueur 2 m; non perforé; d'après EN 60715	<a href="http://www.wago.com/210-113">www.wago.com/210-113</a>
	<b>N° art.: 210-114</b> Rail acier; 35 x 15; épaisseur 1,5 mm; longueur 2 m; non perforé; d'après EN 60715	<a href="http://www.wago.com/210-114">www.wago.com/210-114</a>
	<b>N° art.: 210-115</b> Rail acier; 35 x 7,5; épaisseur 1 mm; longueur 2 m; perforé; d'après EN 60715; Largeur de trou 18 mm; pas des trous 25 mm	<a href="http://www.wago.com/210-115">www.wago.com/210-115</a>
	<b>N° art.: 210-118</b> Rail acier; 35 x 15; épaisseur 2,3 mm; longueur 2 m; non perforé; d'après EN 60715	<a href="http://www.wago.com/210-118">www.wago.com/210-118</a>
	<b>N° art.: 210-196</b> Rail aluminium; 35 x 8,2; épaisseur 1,6 mm; longueur 2 m; non perforé; d'après EN 60715	<a href="http://www.wago.com/210-196">www.wago.com/210-196</a>
	<b>N° art.: 210-197</b> Rail acier; 35 x 15; épaisseur 1,5 mm; longueur 2 m; perforé; d'après EN 60715	<a href="http://www.wago.com/210-197">www.wago.com/210-197</a>
	<b>N° art.: 210-198</b> Rail en cuivre; 35 x 15; épaisseur 2,3 mm; longueur 2 m; non perforé; d'après EN 60715	<a href="http://www.wago.com/210-198">www.wago.com/210-198</a>

**Marking accessories**

	<b>N° art.: 2009-110</b> Bandes de marquage; sur rouleau; non extensible; vierge; encliquetable	<a href="http://www.wago.com/2009-110">www.wago.com/2009-110</a>
	<b>N° art.: 2009-115</b> WMB-Inline; pour smartPRINTER; sur rouleau; extensible 5 - 5,2 MM; vierge; encliquetable	<a href="http://www.wago.com/2009-115">www.wago.com/2009-115</a>
	<b>N° art.: 2009-115/000-002</b> WMB-Inline; pour smartPRINTER; sur rouleau; extensible 5 - 5,2 MM; vierge; encliquetable	<a href="http://www.wago.com/2009-115/000-002">www.wago.com/2009-115/000-002</a>
	<b>N° art.: 2009-115/000-006</b> WMB-Inline; pour smartPRINTER; sur rouleau; extensible 5 - 5,2 MM; vierge; encliquetable	<a href="http://www.wago.com/2009-115/000-006">www.wago.com/2009-115/000-006</a>
	<b>N° art.: 2009-115/000-007</b> WMB-Inline; sur rouleau; extensible 5 - 5,2 MM; vierge; encliquetable	<a href="http://www.wago.com/2009-115/000-007">www.wago.com/2009-115/000-007</a>
	<b>N° art.: 2009-115/000-012</b> WMB-Inline; pour smartPRINTER; sur rouleau; extensible 5 - 5,2 MM; vierge; encliquetable	<a href="http://www.wago.com/2009-115/000-012">www.wago.com/2009-115/000-012</a>
	<b>N° art.: 2009-115/000-017</b> WMB-Inline; sur rouleau; extensible 5 - 5,2 MM; vierge; encliquetable	<a href="http://www.wago.com/2009-115/000-017">www.wago.com/2009-115/000-017</a>
	<b>N° art.: 2009-115/000-023</b> WMB-Inline; pour smartPRINTER; sur rouleau; extensible 5 - 5,2 MM; vierge; encliquetable	<a href="http://www.wago.com/2009-115/000-023">www.wago.com/2009-115/000-023</a>
	<b>N° art.: 2009-115/000-024</b> WMB-Inline; pour smartPRINTER; sur rouleau; extensible 5 - 5,2 MM; vierge; encliquetable	<a href="http://www.wago.com/2009-115/000-024">www.wago.com/2009-115/000-024</a>

	<b>N° art.: 2009-145</b> Mini-WSB Inline; pour smartPRINTER; sur rouleau; extensible 5 - 5,2 MM; vierge; encliquetable	<a href="http://www.wago.com/2009-145">www.wago.com/2009-145</a>
	<b>N° art.: 2009-145/000-002</b> Mini-WSB Inline; sur rouleau; extensible 5 - 5,2 MM; vierge; encliquetable	<a href="http://www.wago.com/2009-145/000-002">www.wago.com/2009-145/000-002</a>
	<b>N° art.: 2009-145/000-005</b> Mini-WSB Inline; vierge; 1700 étiquettes Mini-WSB (5 mm) sur rouleau; extensible 5 - 5,2 MM	<a href="http://www.wago.com/2009-145/000-005">www.wago.com/2009-145/000-005</a>
	<b>N° art.: 2009-145/000-006</b> Mini-WSB Inline; pour smartPRINTER; sur rouleau; extensible 5 - 5,2 MM; vierge; encliquetable	<a href="http://www.wago.com/2009-145/000-006">www.wago.com/2009-145/000-006</a>
	<b>N° art.: 2009-145/000-007</b> Mini-WSB Inline; vierge; 1700 étiquettes Mini-WSB (5 mm) sur rouleau; extensible 5 - 5,2 MM	<a href="http://www.wago.com/2009-145/000-007">www.wago.com/2009-145/000-007</a>
	<b>N° art.: 2009-145/000-012</b> Mini-WSB Inline; pour smartPRINTER; sur rouleau; extensible 5 - 5,2 MM; vierge; encliquetable	<a href="http://www.wago.com/2009-145/000-012">www.wago.com/2009-145/000-012</a>
	<b>N° art.: 2009-145/000-023</b> Mini-WSB Inline; sur rouleau; extensible 5 - 5,2 MM; vierge; encliquetable	<a href="http://www.wago.com/2009-145/000-023">www.wago.com/2009-145/000-023</a>
	<b>N° art.: 2009-145/000-024</b> Mini-WSB Inline; sur rouleau; extensible 5 - 5,2 MM; vierge; encliquetable	<a href="http://www.wago.com/2009-145/000-024">www.wago.com/2009-145/000-024</a>
	<b>N° art.: 2009-191</b> Porte-étiquettes de groupe	<a href="http://www.wago.com/2009-191">www.wago.com/2009-191</a>
	<b>N° art.: 2009-192</b> Porte-étiquettes de groupe	<a href="http://www.wago.com/2009-192">www.wago.com/2009-192</a>
	<b>N° art.: 2009-193</b> Porte-étiquettes de groupe	<a href="http://www.wago.com/2009-193">www.wago.com/2009-193</a>
	<b>N° art.: 2009-198</b> Adaptateur	<a href="http://www.wago.com/2009-198">www.wago.com/2009-198</a>
	<b>N° art.: 248-501</b> Système de repérage rapide Mini-WSB; vierge; Largeur d'étiquettes 5 mm; 10 bandes à 10 étiquettes par carte	<a href="http://www.wago.com/248-501">www.wago.com/248-501</a>
	<b>N° art.: 248-501/000-002</b> Carte de repérage mini WSB; en carte; non extensible; vierge; encliquetable	<a href="http://www.wago.com/248-501/000-002">www.wago.com/248-501/000-002</a>
	<b>N° art.: 248-501/000-005</b> Carte de repérage mini WSB; en carte; vierge; encliquetable	<a href="http://www.wago.com/248-501/000-005">www.wago.com/248-501/000-005</a>
	<b>N° art.: 248-501/000-006</b> Carte de repérage mini WSB; en carte; non extensible; vierge; encliquetable	<a href="http://www.wago.com/248-501/000-006">www.wago.com/248-501/000-006</a>



**N° art.: 248-501/000-007**  
 Carte de repérage mini WSB; en carte; non extensible; vierge; encliquetable

[www.wago.com/248-501/000-007](http://www.wago.com/248-501/000-007)



**N° art.: 248-501/000-012**  
 Carte de repérage mini WSB; en carte; non extensible; vierge; encliquetable

[www.wago.com/248-501/000-012](http://www.wago.com/248-501/000-012)



**N° art.: 248-501/000-017**  
 Carte de repérage mini WSB; en carte; non extensible; vierge; encliquetable

[www.wago.com/248-501/000-017](http://www.wago.com/248-501/000-017)



**N° art.: 248-501/000-023**  
 Carte de repérage mini WSB; en carte; non extensible; vierge; encliquetable

[www.wago.com/248-501/000-023](http://www.wago.com/248-501/000-023)



**N° art.: 248-501/000-024**  
 Carte de repérage mini WSB; en carte; non extensible; vierge; encliquetable

[www.wago.com/248-501/000-024](http://www.wago.com/248-501/000-024)



**N° art.: 793-501**  
 Carte de repérage WMB; en carte; non extensible; vierge; encliquetable

[www.wago.com/793-501](http://www.wago.com/793-501)



**N° art.: 793-501/000-002**  
 Carte de repérage WMB; en carte; non extensible; vierge; encliquetable

[www.wago.com/793-501/000-002](http://www.wago.com/793-501/000-002)



**N° art.: 793-501/000-005**  
 Carte de repérage WMB; en carte; non extensible; vierge; encliquetable

[www.wago.com/793-501/000-005](http://www.wago.com/793-501/000-005)



**N° art.: 793-501/000-006**  
 Carte de repérage WMB; en carte; non extensible; vierge; encliquetable

[www.wago.com/793-501/000-006](http://www.wago.com/793-501/000-006)



**N° art.: 793-501/000-007**  
 Carte de repérage WMB; en carte; non extensible; vierge; encliquetable

[www.wago.com/793-501/000-007](http://www.wago.com/793-501/000-007)



**N° art.: 793-501/000-012**  
 Carte de repérage WMB; en carte; non extensible; vierge; encliquetable

[www.wago.com/793-501/000-012](http://www.wago.com/793-501/000-012)



**N° art.: 793-501/000-017**  
 Carte de repérage WMB; en carte; non extensible; vierge; encliquetable

[www.wago.com/793-501/000-017](http://www.wago.com/793-501/000-017)



**N° art.: 793-501/000-023**  
 Carte de repérage WMB; en carte; non extensible; vierge; encliquetable

[www.wago.com/793-501/000-023](http://www.wago.com/793-501/000-023)



**N° art.: 793-501/000-024**  
 Carte de repérage WMB; en carte; non extensible; vierge; encliquetable

[www.wago.com/793-501/000-024](http://www.wago.com/793-501/000-024)



**N° art.: 793-5501**  
 Carte de repérage WMB; en carte; largeur des bornes 5 - 17,5 mm; extensible 5 - 5,2 MM; vierge; encliquetable

[www.wago.com/793-5501](http://www.wago.com/793-5501)

**N° art.: 793-5501/000-002**



Carte de repérage WMB; en carte; largeur des bornes 5 - 17,5 mm; extensible 5 - 5,2 MM; vierge; encliquetable

[www.wago.com/793-5501/000-002](http://www.wago.com/793-5501/000-002)



**N° art.: 793-5501/000-005**

Carte de repérage WMB; en carte; extensible 5 - 5,2 MM; vierge; encliquetable

[www.wago.com/793-5501/000-005](http://www.wago.com/793-5501/000-005)



**N° art.: 793-5501/000-006**

Carte de repérage WMB; en carte; extensible 5 - 5,2 MM; vierge; encliquetable

[www.wago.com/793-5501/000-006](http://www.wago.com/793-5501/000-006)



**N° art.: 793-5501/000-007**

Carte de repérage WMB; en carte; extensible 5 - 5,2 MM; vierge; encliquetable

[www.wago.com/793-5501/000-007](http://www.wago.com/793-5501/000-007)



**N° art.: 793-5501/000-012**

Carte de repérage WMB; en carte; extensible 5 - 5,2 MM; vierge; encliquetable

[www.wago.com/793-5501/000-012](http://www.wago.com/793-5501/000-012)



**N° art.: 793-5501/000-017**

Carte de repérage WMB; en carte; extensible 5 - 5,2 MM; vierge; encliquetable

[www.wago.com/793-5501/000-017](http://www.wago.com/793-5501/000-017)



**N° art.: 793-5501/000-023**

Carte de repérage WMB; en carte; extensible 5 - 5,2 MM; vierge; encliquetable

[www.wago.com/793-5501/000-023](http://www.wago.com/793-5501/000-023)



**N° art.: 793-5501/000-024**

Carte de repérage WMB; en carte; extensible 5 - 5,2 MM; vierge; encliquetable

[www.wago.com/793-5501/000-024](http://www.wago.com/793-5501/000-024)

#### Protective Warning Marker



**N° art.: 2006-115**

Obturbateur de protection avec signalisation de danger; avec signalisation de danger; pour 5 bornes

[www.wago.com/2006-115](http://www.wago.com/2006-115)

#### General accessories



**N° art.: 2006-191**

Bouchon; Répartiteur de signaux

[www.wago.com/2006-191](http://www.wago.com/2006-191)

#### End plate



**N° art.: 2006-1291**

Plaque d'extrémité et intermédiaire; épaisseur 1 mm

[www.wago.com/2006-1291](http://www.wago.com/2006-1291)



**N° art.: 2006-1292**

Plaque d'extrémité et intermédiaire; épaisseur 1 mm

[www.wago.com/2006-1292](http://www.wago.com/2006-1292)



**N° art.: 2006-1293**

Séparateur; épaisseur 2 mm; en saillie

[www.wago.com/2006-1293](http://www.wago.com/2006-1293)



**N° art.: 2006-1294**

Séparateur; épaisseur 2 mm; en saillie

[www.wago.com/2006-1294](http://www.wago.com/2006-1294)













**N° art.: 209-191**

Séparateur Ex e/Ex i; épaisseur 3 mm; Largeur 120 mm

[www.wago.com/209-191](http://www.wago.com/209-191)





## Jumper

	<b>N° art.: 2006-402</b> Peigne de pontage; isolé; 2 raccords; Courant nominal 41 A	<a href="http://www.wago.com/2006-402">www.wago.com/2006-402</a>
	<b>N° art.: 2006-403</b> Peigne de pontage; isolé; 3 raccords; Courant nominal 41 A	<a href="http://www.wago.com/2006-403">www.wago.com/2006-403</a>
	<b>N° art.: 2006-404</b> Peigne de pontage; isolé; 4 raccords; Courant nominal 41 A	<a href="http://www.wago.com/2006-404">www.wago.com/2006-404</a>
	<b>N° art.: 2006-405</b> Peigne de pontage; isolé; 5 raccords; Courant nominal 41 A	<a href="http://www.wago.com/2006-405">www.wago.com/2006-405</a>
	<b>N° art.: 2006-405/011-000</b> Contact de pontage en étoile; isolé; 3 pôles (1-3-5); IN = IN borne	<a href="http://www.wago.com/2006-405/011-000">www.wago.com/2006-405/011-000</a>
	<b>N° art.: 2006-433</b> Peigne de pontage; isolé; de 1 à 3; Courant nominal 41 A	<a href="http://www.wago.com/2006-433">www.wago.com/2006-433</a>
	<b>N° art.: 2006-434</b> Peigne de pontage; isolé; de 1 à 4; Courant nominal 41 A	<a href="http://www.wago.com/2006-434">www.wago.com/2006-434</a>
	<b>N° art.: 2006-435</b> Peigne de pontage; isolé; de 1 à 5; Courant nominal 41 A	<a href="http://www.wago.com/2006-435">www.wago.com/2006-435</a>
	<b>N° art.: 2006-499</b> Contact de pontage réducteur; isolé; de 6/4 mm <sup>2</sup> à 4/2,5/1,5 mm <sup>2</sup> ; Courant nominal 32 A	<a href="http://www.wago.com/2006-499">www.wago.com/2006-499</a>
	<b>N° art.: 2016-499</b> Contact de pontage réducteur; isolé; de 16/10 mm <sup>2</sup> à 10/6/4/2,5 mm <sup>2</sup> ; Courant nominal 57 A	<a href="http://www.wago.com/2016-499">www.wago.com/2016-499</a>
	<b>N° art.: 210-103</b> Chaîne de pontage en fil; isolé; 50 raccords	<a href="http://www.wago.com/210-103">www.wago.com/210-103</a>
	<b>N° art.: 210-123</b> Chaîne de pontage en fil; isolé; 50 raccords	<a href="http://www.wago.com/210-123">www.wago.com/210-123</a>

## tools

	<b>N° art.: 210-721</b> Outil de manipulation, partiellement isolé; Type 3, lame (5,5 x 0,8) mm	<a href="http://www.wago.com/210-721">www.wago.com/210-721</a>
--	--	--

## ferrule

	<b>N° art.: 216-208</b> Embout d'extrémité; embout pour 6 mm <sup>2</sup> / AWG 10; avec isolation plastique; étamés par électrolyse; Cuivre électrolytique; serti de manière étanche aux gaz; selon DIN 46228, partie 4/09.90	<a href="http://www.wago.com/216-208">www.wago.com/216-208</a>
	<b>N° art.: 216-262</b> Embout d'extrémité; embout pour 0,75 mm <sup>2</sup> / AWG 20; avec isolation plastique; étamés par électrolyse; Cuivre électrolytique; serti de manière étanche aux gaz; selon DIN 46228, partie 4/09.90	<a href="http://www.wago.com/216-262">www.wago.com/216-262</a>
	<b>N° art.: 216-263</b> Embout d'extrémité; embout pour 1 mm <sup>2</sup> / AWG 18; avec isolation plastique; étamés par électrolyse; Cuivre électrolytique; serti de manière étanche aux gaz; selon DIN 46228, partie 4/09.90	<a href="http://www.wago.com/216-263">www.wago.com/216-263</a>
	<b>N° art.: 216-264</b> Embout d'extrémité; embout pour 1,5 mm <sup>2</sup> / AWG 16; avec isolation plastique; étamés par	<a href="http://www.wago.com/216-264">www.wago.com/216-264</a>



électrolyse; Cuivre électrolytique; serti de manière étanche aux gaz; selon DIN 46228, partie 4/09.90



**N° art.: 216-266**

Embout d'extrémité; embout pour 2,5 mm<sup>2</sup> / AWG 14; avec isolation plastique; étamés par électrolyse; Cuivre électrolytique; serti de manière étanche aux gaz; selon DIN 46228, partie 4/09.90

[www.wago.com/216-266](http://www.wago.com/216-266)



**N° art.: 216-267**

Embout d'extrémité; embout pour 4 mm<sup>2</sup> / AWG 12; avec isolation plastique; étamés par électrolyse; Cuivre électrolytique; serti de manière étanche aux gaz; selon DIN 46228, partie 4/09.90

[www.wago.com/216-267](http://www.wago.com/216-267)

## Téléchargements

### Documentation

#### Bid Text

2006-1202	Aug 13, 2018	DOCX 15,0 kB	Téléchargement
Reihenklennen, TOPJOB S			

### smartDATA

#### CAD data

3D Download 2006-1202	URL	Téléchargement
-----------------------	-----	----------------

Sous réserve de modifications.