

Fiche technique | Numéro d'article: 2016-1202

Borne de passage pour 2 conducteurs; 16 mm²; pour applications Ex e II;
Marquage latéral et central; Pour rail 35 x 15 et 35 x 7,5; Push-in CAGE
CLAMP®

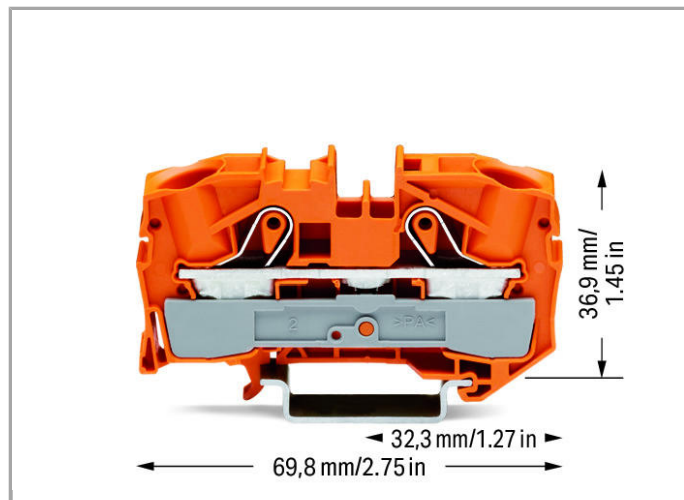

www.wago.com/2016-1202

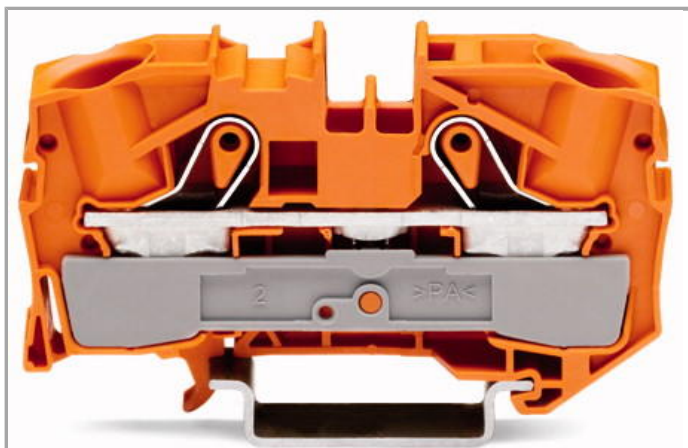

RoHS
Compliant

BOMcheck.net

Couleur: ■

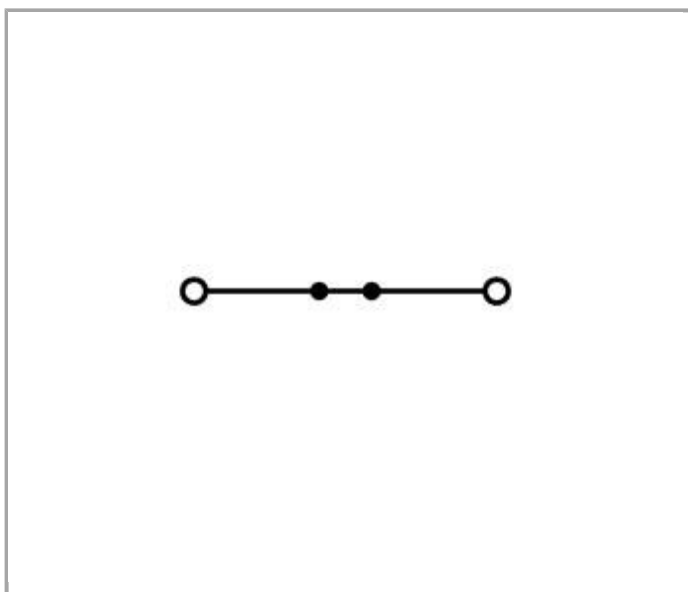

Données

Données électriques

Tension de référence EN (Ex e II)	550 V
Courant de référence (Ex e II)	70 A
Courant de référence (Ex e II) avec contact de pontage	67 A

Ratings per IEC/EN 60664-1

Tension de référence (III / 3)	800 V
Tension assignée de tenue aux chocs (III / 3)	8 kV
Courant	76 A
Courant de référence 2	90 A
Légende Données de référence	(III / 3) $\hat{=}$ Catégorie de surtension III / degré de pollution 3

Approvals per UL 1059

Tension de référence UL (Use Group B)	600 V
Courant de référence UL (Use Group B)	85 A
Tension de référence UL (Use Group C)	600 V
Courant de référence UL (Use Group C)	85 A

Approvals per CSA

Tension de référence CSA (Use Group B)	600 V
Courant de référence CSA (Use Group B)	80 A
Tension de référence CSA (Use Group C)	600 V
Courant de référence CSA (Use Group C)	80 A

Données de raccordement

Technique de connexion	Push-in CAGE CLAMP [®]
Type d'actionnement	Push-in Outil de manipulation
Matière plastique conducteur raccordable	Cuivre
Section nominale :	16 mm ²
Conducteur rigide	0,5 ... 16 mm ² / 20 ... 6 AWG
Conducteur rigide, enfichage direct	6 ... 16 mm ² / 14 ... 6 AWG
Conducteur souple	0,5 ... 25 mm ² / 20 ... 4 AWG
conducteur souple avec embout d'extrémité, directement enfichable à partir de	6 mm ² / 14 AWG
Longueur de dénudage	18 ... 20 mm / 0.71 ... 0.79 inch
Nombre total des points de serrage	2
Nombre total des potentiels	1
nombre des niveaux	1
Type de câblage	câblage frontal

Données géométriques

Largeur	12 mm / 0.472 inch
Profondeur à partir du niveau supérieur du rail	36,9 mm / 1.453 inch

Profondeur	69,8 mm / 2.748 inch
------------	----------------------

Données mécaniques

Mode de construction	type horizontal
Type de montage	Rail 35
Niveau de marquage	Marquage central/latéral

Données du matériau

Couleur	orange
Matière isolante	Polyamide 66 (PA 66)
Charge calorifique	0.464 MJ
Poids	21.7 g

Dates commerciales

Country of origin	DE
GTIN	4017332076555
Customs Tariff No.	85369010000
Product Group	22 (TOPJOB S)

Autorisations / certificats

Ex-approbations

Logo	Approbation	Nom du certificat
	AEx UL International Germany GmbH c/o Physikalisch Technische Bundesanstalt	E185892 sec.9
	ATEX Physikalisch Technische Bundesanstalt (PTB)	PTB 05 ATEX 1031 U (II 2 G Ex ell bzw. I M2 Ex el)
	IECEX Physikalisch Technische Bundesanstalt (PTB)	IECEX PTB 05.0015 U

Approbations spécifiques au pays

Logo	Approbation	Nom du certificat
	CCA DEKRA Certification B.V.	2172580.01
	CCA DEKRA Certification B.V.	NTR NL-7294

CCA



CSA
DEKRA Certification B.V.

1579112

Approbations de navire





Logo	Approbation	Nom du certificat
ABS	ABS American Bureau of Shipping	14-HG1293677-PDA
BV	BV Bureau Veritas S.A.	38586/A0
	LR Lloyds Register	91/20112 (E9)

Approbations UL

Logo	Approbation	Nom du certificat
	UL UL International Germany GmbH	E45172

Produits correspondants

check

	N° art.: 2009-174 Adaptateur de test; pour fiche de test Ø 4 mm; pour tester les bornes sur rail TOPJOB®S	www.wago.com/2009-174
	N° art.: 2009-182 Prise de test; pour max. 2,5 mm ² ; pour le raccordement sans outil des conducteurs de contrôle individuels de 0,08	www.wago.com/2009-182
	N° art.: 2016-511 Connecteur modulaire TOPJOB® S; modulaires; pour fentes de pontage; 1 pôle	www.wago.com/2016-511
	N° art.: 2016-549 Module vide; modulaires; pour sauter p.ex. des bornes pontées	www.wago.com/2016-549

Protective Warning Marker

	N° art.: 2016-115 Obturbateur de protection avec signalisation de danger; avec signalisation de danger; pour 5 bornes	www.wago.com/2016-115
--	--	--

tools



N° art.: 210-721
Outil de manipulation, partiellement isolé; Type 3, lame (5,5 x 0,8) mm

www.wago.com/210-721

Jumper



N° art.: 2016-402
Peigne de pontage; isolé; 2 raccords; Courant nominal 76 A

www.wago.com/2016-402



N° art.: 2016-403
Peigne de pontage; isolé; 3 raccords; Courant nominal 76 A

www.wago.com/2016-403



N° art.: 2016-404
Peigne de pontage; isolé; 4 raccords; Courant nominal 76 A

www.wago.com/2016-404



N° art.: 2016-405
Peigne de pontage; isolé; 5 raccords; Courant nominal 76 A

www.wago.com/2016-405



N° art.: 2016-405/011-000
Contact de pontage en étoile; isolé; 3 pôles (1-3-5); IN = IN borne

www.wago.com/2016-405/011-000



N° art.: 2016-433
Peigne de pontage; isolé; de 1 à 3; Courant nominal 76 A

www.wago.com/2016-433



N° art.: 2016-434
Peigne de pontage; isolé; de 1 à 4; Courant nominal 76 A

www.wago.com/2016-434



N° art.: 2016-435
Peigne de pontage; isolé; de 1 à 5; Courant nominal 76 A

www.wago.com/2016-435



N° art.: 2016-499
Contact de pontage réducteur; isolé; de 16/10 mm² à 10/6/4/2,5 mm²; Courant nominal 57 A

www.wago.com/2016-499



N° art.: 210-123
Chaîne de pontage en fil; isolé; 50 raccords

www.wago.com/210-123



N° art.: 285-430
Contact de pontage réducteur; isolé; de 285-13x sur bornes TOPJOB®S des séries 2010 et 2016; Courant nominal 90 A

www.wago.com/285-430

End plate



N° art.: 2016-1291
Plaque d'extrémité et intermédiaire; épaisseur 1 mm

www.wago.com/2016-1291



N° art.: 2016-1292
Plaque d'extrémité et intermédiaire; épaisseur 1 mm

www.wago.com/2016-1292



N° art.: 209-191
Séparateur Ex e/Ex i; épaisseur 3 mm; Largeur 120 mm

www.wago.com/209-191

General accessories











N° art.: 2016-100
Couverture protectrice des doigts; sert de protection contre le contact accidentel des points de serrage sans conduit

















www.wago.com/2016-100

Carrier rail

	N° art.: 210-112 Rail acier; 35 x 7,5; épaisseur 1 mm; longueur 2 m; perforé; d'après EN 60715; Largeur de trou 25 mm; pas des trous 36 mm	www.wago.com/210-112
	N° art.: 210-113 Rail acier; 35 x 7,5; épaisseur 1 mm; longueur 2 m; non perforé; d'après EN 60715	www.wago.com/210-113
	N° art.: 210-114 Rail acier; 35 x 15; épaisseur 1,5 mm; longueur 2 m; non perforé; d'après EN 60715	www.wago.com/210-114
	N° art.: 210-115 Rail acier; 35 x 7,5; épaisseur 1 mm; longueur 2 m; perforé; d'après EN 60715; Largeur de trou 18 mm; pas des trous 25 mm	www.wago.com/210-115
	N° art.: 210-118 Rail acier; 35 x 15; épaisseur 2,3 mm; longueur 2 m; non perforé; d'après EN 60715	www.wago.com/210-118
	N° art.: 210-196 Rail aluminium; 35 x 8,2; épaisseur 1,6 mm; longueur 2 m; non perforé; d'après EN 60715	www.wago.com/210-196
	N° art.: 210-197 Rail acier; 35 x 15; épaisseur 1,5 mm; longueur 2 m; perforé; d'après EN 60715	www.wago.com/210-197
	N° art.: 210-198 Rail en cuivre; 35 x 15; épaisseur 2,3 mm; longueur 2 m; non perforé; d'après EN 60715	www.wago.com/210-198

Marking accessories

	N° art.: 2009-110 Bandes de marquage; sur rouleau; non extensible; vierge; encliquetable	www.wago.com/2009-110
	N° art.: 2009-115 WMB-Inline; pour smartPRINTER; sur rouleau; extensible 5 - 5,2 MM; vierge; encliquetable	www.wago.com/2009-115
	N° art.: 2009-115/000-002 WMB-Inline; pour smartPRINTER; sur rouleau; extensible 5 - 5,2 MM; vierge; encliquetable	www.wago.com/2009-115/000-002
	N° art.: 2009-115/000-006 WMB-Inline; pour smartPRINTER; sur rouleau; extensible 5 - 5,2 MM; vierge; encliquetable	www.wago.com/2009-115/000-006
	N° art.: 2009-115/000-007 WMB-Inline; sur rouleau; extensible 5 - 5,2 MM; vierge; encliquetable	www.wago.com/2009-115/000-007
	N° art.: 2009-115/000-012 WMB-Inline; pour smartPRINTER; sur rouleau; extensible 5 - 5,2 MM; vierge; encliquetable	www.wago.com/2009-115/000-012
	N° art.: 2009-115/000-017 WMB-Inline; sur rouleau; extensible 5 - 5,2 MM; vierge; encliquetable	www.wago.com/2009-115/000-017
	N° art.: 2009-115/000-023 WMB-Inline; pour smartPRINTER; sur rouleau; extensible 5 - 5,2 MM; vierge; encliquetable	www.wago.com/2009-115/000-023

	<p>N° art.: 2009-115/000-024 WMB-Inline; pour smartPRINTER; sur rouleau; extensible 5 - 5,2 MM; vierge; encliquetable</p>	www.wago.com/2009-115/000-024
	<p>N° art.: 2009-145 Mini-WSB Inline; pour smartPRINTER; sur rouleau; extensible 5 - 5,2 MM; vierge; encliquetable</p>	www.wago.com/2009-145
	<p>N° art.: 2009-145/000-002 Mini-WSB Inline; sur rouleau; extensible 5 - 5,2 MM; vierge; encliquetable</p>	www.wago.com/2009-145/000-002
	<p>N° art.: 2009-145/000-005 Mini-WSB Inline; vierge; 1700 étiquettes Mini-WSB (5 mm) sur rouleau; extensible 5 - 5,2 MM</p>	www.wago.com/2009-145/000-005
	<p>N° art.: 2009-145/000-006 Mini-WSB Inline; pour smartPRINTER; sur rouleau; extensible 5 - 5,2 MM; vierge; encliquetable</p>	www.wago.com/2009-145/000-006
	<p>N° art.: 2009-145/000-007 Mini-WSB Inline; vierge; 1700 étiquettes Mini-WSB (5 mm) sur rouleau; extensible 5 - 5,2 MM</p>	www.wago.com/2009-145/000-007
	<p>N° art.: 2009-145/000-012 Mini-WSB Inline; pour smartPRINTER; sur rouleau; extensible 5 - 5,2 MM; vierge; encliquetable</p>	www.wago.com/2009-145/000-012
	<p>N° art.: 2009-145/000-023 Mini-WSB Inline; sur rouleau; extensible 5 - 5,2 MM; vierge; encliquetable</p>	www.wago.com/2009-145/000-023
	<p>N° art.: 2009-145/000-024 Mini-WSB Inline; sur rouleau; extensible 5 - 5,2 MM; vierge; encliquetable</p>	www.wago.com/2009-145/000-024
	<p>N° art.: 2009-191 Porte-étiquettes de groupe</p>	www.wago.com/2009-191
	<p>N° art.: 2009-192 Porte-étiquettes de groupe</p>	www.wago.com/2009-192
	<p>N° art.: 2009-193 Porte-étiquettes de groupe</p>	www.wago.com/2009-193
	<p>N° art.: 2009-198 Adaptateur</p>	www.wago.com/2009-198
	<p>N° art.: 248-501 Système de repérage rapide Mini-WSB; vierge; Largeur d'étiquettes 5 mm; 10 bandes à 10 étiquettes par carte</p>	www.wago.com/248-501
	<p>N° art.: 248-501/000-002 Carte de repérage mini WSB; en carte; non extensible; vierge; encliquetable</p>	www.wago.com/248-501/000-002
	<p>N° art.: 248-501/000-005 Carte de repérage mini WSB; en carte; vierge; encliquetable</p>	www.wago.com/248-501/000-005



N° art.: 248-501/000-006
Carte de repérage mini WSB; en carte; non extensible; vierge; encliquetable

www.wago.com/248-501/000-006



N° art.: 248-501/000-007
Carte de repérage mini WSB; en carte; non extensible; vierge; encliquetable

www.wago.com/248-501/000-007



N° art.: 248-501/000-012
Carte de repérage mini WSB; en carte; non extensible; vierge; encliquetable

www.wago.com/248-501/000-012



N° art.: 248-501/000-017
Carte de repérage mini WSB; en carte; non extensible; vierge; encliquetable

www.wago.com/248-501/000-017



N° art.: 248-501/000-023
Carte de repérage mini WSB; en carte; non extensible; vierge; encliquetable

www.wago.com/248-501/000-023



N° art.: 248-501/000-024
Carte de repérage mini WSB; en carte; non extensible; vierge; encliquetable

www.wago.com/248-501/000-024



N° art.: 793-501
Carte de repérage WMB; en carte; non extensible; vierge; encliquetable

www.wago.com/793-501



N° art.: 793-501/000-002
Carte de repérage WMB; en carte; non extensible; vierge; encliquetable

www.wago.com/793-501/000-002



N° art.: 793-501/000-005
Carte de repérage WMB; en carte; non extensible; vierge; encliquetable

www.wago.com/793-501/000-005



N° art.: 793-501/000-006
Carte de repérage WMB; en carte; non extensible; vierge; encliquetable

www.wago.com/793-501/000-006



N° art.: 793-501/000-007
Carte de repérage WMB; en carte; non extensible; vierge; encliquetable

www.wago.com/793-501/000-007



N° art.: 793-501/000-012
Carte de repérage WMB; en carte; non extensible; vierge; encliquetable

www.wago.com/793-501/000-012



N° art.: 793-501/000-017
Carte de repérage WMB; en carte; non extensible; vierge; encliquetable

www.wago.com/793-501/000-017

















N° art.: 793-501/000-023
Carte de repérage WMB; en carte; non extensible; vierge; encliquetable

www.wago.com/793-501/000-023



N° art.: 793-501/000-024
Carte de repérage WMB; en carte; non extensible; vierge; encliquetable

www.wago.com/793-501/000-024

	N° art.: 793-5501 Carte de repérage WMB; en carte; largeur des bornes 5 - 17,5 mm; extensible 5 - 5,2 MM; vierge; encliquetable	www.wago.com/793-5501
	N° art.: 793-5501/000-002 Carte de repérage WMB; en carte; largeur des bornes 5 - 17,5 mm; extensible 5 - 5,2 MM; vierge; encliquetable	www.wago.com/793-5501/000-002
	N° art.: 793-5501/000-005 Carte de repérage WMB; en carte; extensible 5 - 5,2 MM; vierge; encliquetable	www.wago.com/793-5501/000-005
	N° art.: 793-5501/000-006 Carte de repérage WMB; en carte; extensible 5 - 5,2 MM; vierge; encliquetable	www.wago.com/793-5501/000-006
	N° art.: 793-5501/000-007 Carte de repérage WMB; en carte; extensible 5 - 5,2 MM; vierge; encliquetable	www.wago.com/793-5501/000-007
	N° art.: 793-5501/000-012 Carte de repérage WMB; en carte; extensible 5 - 5,2 MM; vierge; encliquetable	www.wago.com/793-5501/000-012
	N° art.: 793-5501/000-017 Carte de repérage WMB; en carte; extensible 5 - 5,2 MM; vierge; encliquetable	www.wago.com/793-5501/000-017
	N° art.: 793-5501/000-023 Carte de repérage WMB; en carte; extensible 5 - 5,2 MM; vierge; encliquetable	www.wago.com/793-5501/000-023
	N° art.: 793-5501/000-024 Carte de repérage WMB; en carte; extensible 5 - 5,2 MM; vierge; encliquetable	www.wago.com/793-5501/000-024
ferrule		
	N° art.: 216-210 Embout d'extrémité; embout pour 16 mm ² / AWG 6; avec isolation plastique; étamés par électrolyse; Cuivre électrolytique; serti de manière étanche aux gaz; selon DIN 46228, partie 4/09.90	www.wago.com/216-210
	N° art.: 216-284 Embout d'extrémité; embout pour 1,5 mm ² / AWG 16; avec isolation plastique; étamés par électrolyse; Cuivre électrolytique; serti de manière étanche aux gaz; selon DIN 46228, partie 4/09.90	www.wago.com/216-284
	N° art.: 216-286 Embout d'extrémité; embout pour 2,5 mm ² / AWG 14; avec isolation plastique; étamés par électrolyse; Cuivre électrolytique; serti de manière étanche aux gaz; selon DIN 46228, partie 4/09.90	www.wago.com/216-286
	N° art.: 216-287 Embout d'extrémité; embout pour 4 mm ² / AWG 12; avec isolation plastique; étamés par électrolyse; Cuivre électrolytique; serti de manière étanche aux gaz; selon DIN 46228, partie 4/09.90	www.wago.com/216-287
	N° art.: 216-288 Embout d'extrémité; embout pour 6 mm ² / AWG 10; avec isolation plastique; étamés par électrolyse; Cuivre électrolytique; serti de manière étanche aux gaz; selon DIN 46228, partie 4/09.90	www.wago.com/216-288
	N° art.: 216-289 Embout d'extrémité; embout pour 10 mm ² / AWG 8; avec isolation plastique; étamés par électrolyse; Cuivre électrolytique; serti de manière étanche aux gaz; selon DIN 46228, partie 4/09.90	www.wago.com/216-289



Téléchargements

Documentation

Bid Text

2016-1202	Aug 13, 2018	DOCX	Téléchargement
Reihenklennen, TOPJOB S		15,1 kB	

smartDATA

CAD data

3D Download 2016-1202		URL	Téléchargement
-----------------------	--	-----	----------------

Sous réserve de modifications.