

Fiche technique | Numéro d'article: 769-176

Borne de base 1 conducteur/1 broche; Pour rail 35 x 15 et 35 x 7,5; 4 mm²; CAGE CLAMP®

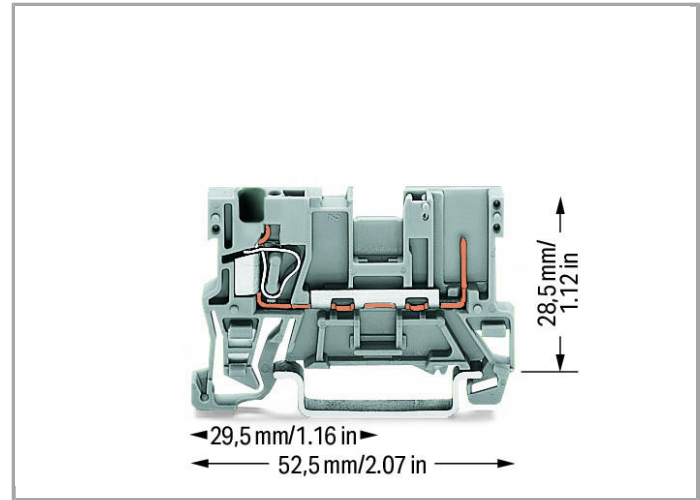

www.wago.com/769-176

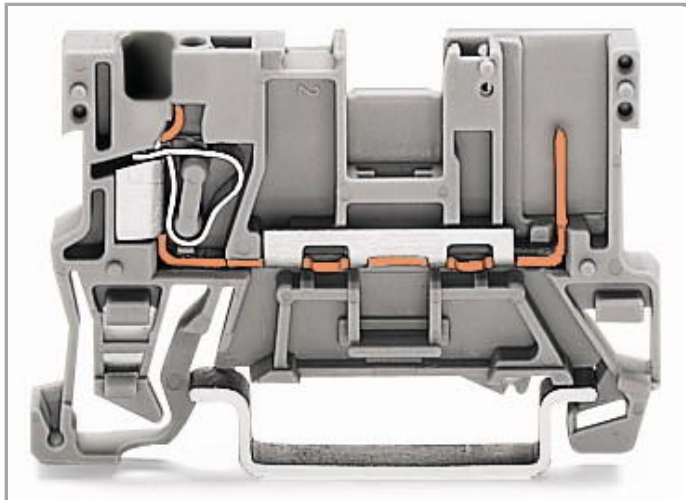

RoHS Compliant

[BOMcheck.net](https://www.bomcheck.net)

Couleur: ■

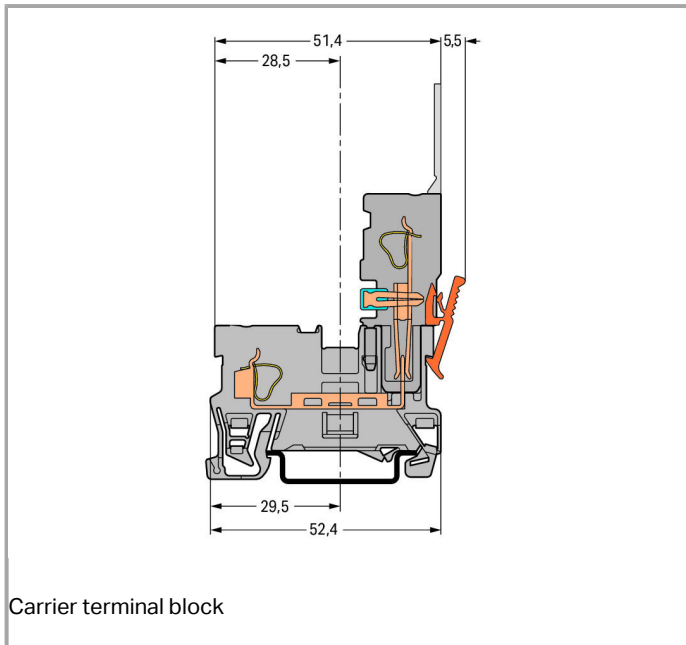

Données
Données électriques

Ratings per IEC/EN 60664-1

Tension de référence (III / 3)	500 V
Tension assignée de tenue aux chocs (III / 3)	6 kV
Courant	32 A
Légende Données de référence	(III / 3) $\hat{=}$ Catégorie de surtension III / degré de pollution 3

Données de raccordement

Technique de connexion	CAGE CLAMP®
Type d'actionnement	Outil de manipulation
Matière plastique conducteur raccordable	Cuivre aluminium
Section nominale :	4 mm ²
Conducteur rigide	0,08 ... 4 mm ² / 28 ... 12 AWG
Conducteur souple	0,08 ... 4 mm ² / 28 ... 12 AWG
Longueur de dénudage	8 ... 9 mm / 0.31 ... 0.35 inch
Nombre total des points de serrage	1
Nombre total des potentiels	1
nombre des niveaux	1
Type de câblage	câblage frontal

Données géométriques

Largeur	5 mm / 0.197 inch
Profondeur à partir du niveau supérieur du rail	28,5 mm / 1.122 inch
Profondeur	52,5 mm / 2.067 inch

Données mécaniques

Mode de construction	type horizontal
Type de montage	Rail 35
Niveau de marquage	Marquage central

Données du matériau

Couleur	gris
Matière isolante	Polyamide 66 (PA 66)
Charge calorifique	0.101 MJ
Poids	5.27 g

Dates commerciales

Country of origin	CN
GTIN	4045454871697

Customs Tariff No.



85366990990

Product Group



18 (X-COM-System)

Autorisations / certificats



Approbations spécifiques au pays

Logo	Approbation	Nom du certificat
	CCA DEKRA Certification B.V.	NTR NL-7626
	CSA DEKRA Certification B.V.	1101144
	KEMA/KEUR DEKRA Certification B.V.	2190419.01

Approbations de navire

Logo	Approbation	Nom du certificat
	ABS American Bureau of Shipping	14-HG1293677-PDA
	LR Lloyds Register	91/20112 (E9)

Approbations UL

Logo	Approbation	Nom du certificat
	UR Underwriters Laboratories Inc.	E45171
	UR Underwriters Laboratories Inc.	E45172

Produits correspondants

Protective Warning Marker



N° art.: 280-415

Obturbateur de protection avec signalisation de danger; avec signalisation de danger; pour 5 bornes

www.wago.com/280-415

tools



N° art.: 210-720
Outil de manipulation, partiellement isolé; Type 2, lame (3,5 x 0,5) mm

www.wago.com/210-720

Insulation stop



N° art.: 769-470
Réducteur isolant de sécurité; 0,08 - 0,2 mm² « r » (0,14 mm² « s »); 5 pièces/bande

www.wago.com/769-470



N° art.: 769-471
Réducteur isolant de sécurité; 0,25 - 0,5 mm²; 5 pièces/bande

www.wago.com/769-471



N° art.: 769-472
Réducteur isolant de sécurité; 0,75 - 1 mm²; 5 pièces/bande

www.wago.com/769-472

General accessories



N° art.: 280-404
Adaptateur de test; Largeur 5 mm; pour fiche de test 210-137 (Ø 2,3 mm); approprié pour des bornes d'une section de 1,5 mm² - 4 mm²

www.wago.com/280-404



N° art.: 280-418
Module fiche de contrôle; modulaires; approprié à toutes les bornes sur rail des séries 280 et 780 avec fentes de pontage

www.wago.com/280-418



N° art.: 280-419
Module vide; modulaires; pour sauter des bornes

www.wago.com/280-419



N° art.: 769-438
Couverture de broche; avec support de marquage pour Mini-WSB

www.wago.com/769-438



N° art.: 769-439
Couverture de broche; avec support de marquage pour Mini-WSB

www.wago.com/769-439



N° art.: 769-501
Connecteurs femelles pour 1 conducteur, module de départ; avec plaque d'extrémité intégrée; 4 mm²; 1 pôle

www.wago.com/769-501



N° art.: 769-501/000-006
Module de départ, 1 conducteurs; avec plaque d'extrémité intégrée; avec possibilité de codage; avec contacts de pontage horizontal miniatures; 1 pôle

www.wago.com/769-501/000-006



N° art.: 769-501/000-016
Module de départ, 1 conducteurs; avec plaque d'extrémité intégrée; avec possibilité de codage; avec contacts de pontage horizontal miniatures; 1 pôle

www.wago.com/769-501/000-016



N° art.: 769-502
Module central pour 1 conducteur; avec possibilité de codage; avec contacts de pontage horizontal miniatures; 1 pôle

www.wago.com/769-502



N° art.: 769-502/000-006
Module central pour 1 conducteur; avec possibilité de codage; avec contacts de pontage horizontal miniatures; 1 pôle

















www.wago.com/769-502/000-006



N° art.: 769-502/000-016
Module central pour 1 conducteur; avec possibilité de codage; avec contacts de pontage horizontal miniatures; 1 pôle

www.wago.com/769-502/000-016

N° art.: 769-503

	Module d'extrémité pour 1 conducteur; avec possibilité de codage; avec contacts de pontage horizontal miniatures; 1 pôle	www.wago.com/769-503
	N° art.: 769-503/000-006 Module d'extrémité pour 1 conducteur; avec possibilité de codage; avec contacts de pontage horizontal miniatures; 1 pôle	www.wago.com/769-503/000-006
	N° art.: 769-503/000-016 Module d'extrémité pour 1 conducteur; avec possibilité de codage; avec contacts de pontage horizontal miniatures; 1 pôle	www.wago.com/769-503/000-016
	N° art.: 769-504 Module de départ, 2 conducteurs; avec plaque d'extrémité intégrée; avec possibilité de codage; avec contacts de pontage horizontal et ponts intercalables; 1 pôle	www.wago.com/769-504
	N° art.: 769-504/000-006 Connecteurs femelles pour 2 conducteurs, module de départ; avec plaque d'extrémité intégrée; 4 mm ² ; 1 pôle	www.wago.com/769-504/000-006
	N° art.: 769-504/000-016 Module de départ, 2 conducteurs; avec plaque d'extrémité intégrée; avec possibilité de codage; avec contacts de pontage horizontal et ponts intercalables; 1 pôle	www.wago.com/769-504/000-016
	N° art.: 769-505 Module central pour 2 conducteurs; avec possibilité de codage; avec contacts de pontage horizontal et ponts intercalables; 1 pôle	www.wago.com/769-505
	N° art.: 769-505/000-006 Module central pour 2 conducteurs; avec possibilité de codage; avec contacts de pontage horizontal et ponts intercalables; 1 pôle	www.wago.com/769-505/000-006
	N° art.: 769-505/000-016 Module central pour 2 conducteurs; avec possibilité de codage; avec contacts de pontage horizontal et ponts intercalables; 1 pôle	www.wago.com/769-505/000-016
	N° art.: 769-506 Module d'extrémité pour 2 conducteurs; avec possibilité de codage; avec contacts de pontage horizontal et ponts intercalables; 1 pôle	www.wago.com/769-506
	N° art.: 769-506/000-006 Connecteurs femelles pour 2 conducteurs, module d'extrémité; 4 mm ² ; 1 pôle	www.wago.com/769-506/000-006
	N° art.: 769-506/000-016 Module d'extrémité pour 2 conducteurs; avec possibilité de codage; avec contacts de pontage horizontal et ponts intercalables; 1 pôle	www.wago.com/769-506/000-016
	N° art.: 769-512 Connecteurs femelles pour 1 conducteur, module de départ; Coudé; 4 mm ² ; 1 pôle	www.wago.com/769-512
	N° art.: 769-512/000-006 Module de départ, 1 conducteurs; Coudé; avec plaque d'extrémité intégrée; avec possibilité de codage; 1 pôle	www.wago.com/769-512/000-006
	N° art.: 769-512/000-016 Module de départ, 1 conducteurs; Coudé; avec plaque d'extrémité intégrée; avec possibilité de codage; 1 pôle	www.wago.com/769-512/000-016
	N° art.: 769-513 Connecteurs femelles pour 1 conducteur, module intermédiaire; Coudé; 4 mm ² ; 1 pôle	www.wago.com/769-513



N° art.: 769-513/000-006
Module central pour 1 conducteur; Coudé; avec possibilité de codage; 1 pôle

www.wago.com/769-513/000-006



N° art.: 769-513/000-016
Module central pour 1 conducteur; Coudé; avec possibilité de codage; 1 pôle

www.wago.com/769-513/000-016



N° art.: 769-515
Module d'extrémité pour 1 conducteur; Coudé; avec possibilité de codage; 1 pôle

www.wago.com/769-515



N° art.: 769-515/000-006
Module d'extrémité pour 1 conducteur; Coudé; avec possibilité de codage; 1 pôle

www.wago.com/769-515/000-006



N° art.: 769-515/000-016
Module d'extrémité pour 1 conducteur; Coudé; avec possibilité de codage; 1 pôle

www.wago.com/769-515/000-016

ferrule



N° art.: 216-101
Embout d'extrémité; embout pour 0,5 mm² / AWG 22; sans isolation plastique; étamés par électrolyse

www.wago.com/216-101



N° art.: 216-102
Embout d'extrémité; embout pour 0,75 mm² / AWG 20; sans isolation plastique; étamés par électrolyse

www.wago.com/216-102



N° art.: 216-103
Embout d'extrémité; embout pour 1 mm² / AWG 18; sans isolation plastique; étamés par électrolyse

www.wago.com/216-103



N° art.: 216-104
Embout d'extrémité; embout pour 1,5 mm² / AWG 16; sans isolation plastique; étamés par électrolyse

www.wago.com/216-104



N° art.: 216-201
Embout d'extrémité; embout pour 0,5 mm² / AWG 22; avec isolation plastique; étamés par électrolyse

www.wago.com/216-201



N° art.: 216-202
Embout d'extrémité; embout pour 0,75 mm² / AWG 20; avec isolation plastique; étamés par électrolyse

www.wago.com/216-202



N° art.: 216-203
Embout d'extrémité; embout pour 1 mm² / AWG 18; avec isolation plastique; étamés par électrolyse

www.wago.com/216-203



N° art.: 216-204
Embout d'extrémité; embout pour 1,5 mm² / AWG 16; avec isolation plastique; étamés par électrolyse

www.wago.com/216-204



N° art.: 216-206
Embout d'extrémité; embout pour 2,5 mm² / AWG 14; avec isolation plastique; étamés par électrolyse

www.wago.com/216-206



N° art.: 216-301
Embout d'extrémité; embout pour 0,25 mm² / AWG 24; avec isolation plastique; étamés par électrolyse

www.wago.com/216-301



N° art.: 216-302
Embout d'extrémité; embout pour 0,34 mm² / AWG 24; avec isolation plastique; étamés par électrolyse

www.wago.com/216-302

Carrier rail



N° art.: 210-112
Rail acier; 35 x 7,5; épaisseur 1 mm; longueur 2 m; perforé; d'après EN 60715; Largeur de trou 25 mm; pas des trous 36 mm

www.wago.com/210-112

	N° art.: 210-113 Rail acier; 35 x 7,5; épaisseur 1 mm; longueur 2 m; non perforé; d'après EN 60715	www.wago.com/210-113
	N° art.: 210-114 Rail acier; 35 x 15; épaisseur 1,5 mm; longueur 2 m; non perforé; d'après EN 60715	www.wago.com/210-114
	N° art.: 210-115 Rail acier; 35 x 7,5; épaisseur 1 mm; longueur 2 m; perforé; d'après EN 60715; Largeur de trou 18 mm; pas des trous 25 mm	www.wago.com/210-115
	N° art.: 210-118 Rail acier; 35 x 15; épaisseur 2,3 mm; longueur 2 m; non perforé; d'après EN 60715	www.wago.com/210-118
	N° art.: 210-196 Rail aluminium; 35 x 8,2; épaisseur 1,6 mm; longueur 2 m; non perforé; d'après EN 60715	www.wago.com/210-196
	N° art.: 210-197 Rail acier; 35 x 15; épaisseur 1,5 mm; longueur 2 m; perforé; d'après EN 60715	www.wago.com/210-197
	N° art.: 210-198 Rail en cuivre; 35 x 15; épaisseur 2,3 mm; longueur 2 m; non perforé; d'après EN 60715	www.wago.com/210-198
	N° art.: 210-504 Rail acier; 35 x 7,5; épaisseur 1 mm; longueur 2 m; perforé; galvanisation de bandes; d'après EN 60715	www.wago.com/210-504
	N° art.: 210-505 Rail acier; 35 x 7,5; épaisseur 1 mm; longueur 2 m; non perforé; galvanisation de bandes; d'après EN 60715	www.wago.com/210-505
	N° art.: 210-506 Rail acier; 35 x 15; épaisseur 1,5 mm; longueur 2 m; non perforé; galvanisation de bandes; d'après EN 60715	www.wago.com/210-506
	N° art.: 210-508 Rail acier; 35 x 15; épaisseur 1,5 mm; longueur 2 m; perforé; galvanisation de bandes; d'après EN 60715	www.wago.com/210-508



Coding











	N° art.: 769-435 Broche de codage; pour le codage des connecteurs femelles; pour bornes de base/connecteurs mâles	www.wago.com/769-435
--	---	--

check

	N° art.: 210-136 Fiche de contrôle; Ø 2 mm; avec câble de longueur 500 mm	www.wago.com/210-136
	N° art.: 210-137 Fiche de contrôle; Ø 2,3 mm; avec câble de longueur 500 mm	www.wago.com/210-137

Jumper

	N° art.: 249-123 Conducteurs de pontage enfichables; isolé; L = 180 mm; Section du conducteur 0,75 mm ²	www.wago.com/249-123
	N° art.: 249-125 Conducteurs de pontage enfichables; isolé; L = 60 mm; Section du conducteur 0,75 mm ²	www.wago.com/249-125
	N° art.: 249-126 Conducteurs de pontage enfichables; isolé; L = 110 mm; Section du conducteur 0,75 mm ²	www.wago.com/249-126

	N° art.: 249-127 Conducteurs de pontage enfichables; isolé; L = 250 mm; Section du conducteur 0,75 mm²	www.wago.com/249-127
	N° art.: 280-402 Contact de pontage horizontal; isolé; IN = IN borne	www.wago.com/280-402
	N° art.: 280-409 Contact de pontage alternatif; isolé; IN = IN borne	www.wago.com/280-409
	N° art.: 780-452 Ponts intercalables; isolé; de 1 à 2; Pas 5 mm; approprié pour connecteurs femelles pour 2 conducteurs	www.wago.com/780-452
	N° art.: 780-453 Ponts intercalables; isolé; de 1 à 3; Pas 5 mm; approprié pour connecteurs femelles pour 2 conducteurs	www.wago.com/780-453
	N° art.: 780-454 Ponts intercalables; isolé; de 1 à 4; Pas 5 mm; approprié pour connecteurs femelles pour 2 conducteurs	www.wago.com/780-454
	N° art.: 780-455 Ponts intercalables; isolé; de 1 à 5; Pas 5 mm; approprié pour connecteurs femelles pour 2 conducteurs	www.wago.com/780-455
	N° art.: 780-456 Ponts intercalables; isolé; de 1 à 6; Pas 5 mm; approprié pour connecteurs femelles pour 2 conducteurs	www.wago.com/780-456
	N° art.: 780-457 Ponts intercalables; isolé; de 1 à 7; Pas 5 mm; approprié pour connecteurs femelles pour 2 conducteurs	www.wago.com/780-457
	N° art.: 780-458 Ponts intercalables; isolé; de 1 à 8; Pas 5 mm; approprié pour connecteurs femelles pour 2 conducteurs	www.wago.com/780-458

Marking accessories

	N° art.: 2009-145 Mini-WSB Inline; pour smartPRINTER; sur rouleau; extensible 5 - 5,2 MM; vierge; encliquetable	www.wago.com/2009-145
	N° art.: 2009-145/000-002 Mini-WSB Inline; sur rouleau; extensible 5 - 5,2 MM; vierge; encliquetable	www.wago.com/2009-145/000-002
	N° art.: 2009-145/000-005 Mini-WSB Inline; vierge; 1700 étiquettes Mini-WSB (5 mm) sur rouleau; extensible 5 - 5,2 MM	www.wago.com/2009-145/000-005
	N° art.: 2009-145/000-006 Mini-WSB Inline; pour smartPRINTER; sur rouleau; extensible 5 - 5,2 MM; vierge; encliquetable	www.wago.com/2009-145/000-006
	N° art.: 2009-145/000-007 Mini-WSB Inline; vierge; 1700 étiquettes Mini-WSB (5 mm) sur rouleau; extensible 5 - 5,2 MM	www.wago.com/2009-145/000-007
	N° art.: 2009-145/000-012 Mini-WSB Inline; pour smartPRINTER; sur rouleau; extensible 5 - 5,2 MM; vierge; encliquetable	www.wago.com/2009-145/000-012
	N° art.: 2009-145/000-023 Mini-WSB Inline; sur rouleau; extensible 5 - 5,2 MM; vierge; encliquetable	www.wago.com/2009-145/000-023

	N° art.: 2009-145/000-024 Mini-WSB Inline; sur rouleau; extensible 5 - 5,2 MM; vierge; encliquetable	www.wago.com/2009-145/000-024
--	--	--

	N° art.: 248-501 Système de repérage rapide Mini-WSB; vierge; Largeur d'étiquettes 5 mm; 10 bandes à 10 étiquettes par carte	www.wago.com/248-501
--	--	--

	N° art.: 248-501/000-002 Carte de repérage mini WSB; en carte; non extensible; vierge; encliquetable	www.wago.com/248-501/000-002
--	--	--

	N° art.: 248-501/000-005 Carte de repérage mini WSB; en carte; vierge; encliquetable	www.wago.com/248-501/000-005
--	--	--

	N° art.: 248-501/000-006 Carte de repérage mini WSB; en carte; non extensible; vierge; encliquetable	www.wago.com/248-501/000-006
--	--	--

	N° art.: 248-501/000-007 Carte de repérage mini WSB; en carte; non extensible; vierge; encliquetable	www.wago.com/248-501/000-007
--	--	--

	N° art.: 248-501/000-012 Carte de repérage mini WSB; en carte; non extensible; vierge; encliquetable	www.wago.com/248-501/000-012
--	--	--

	N° art.: 248-501/000-017 Carte de repérage mini WSB; en carte; non extensible; vierge; encliquetable	www.wago.com/248-501/000-017
--	--	--

	N° art.: 248-501/000-023 Carte de repérage mini WSB; en carte; non extensible; vierge; encliquetable	www.wago.com/248-501/000-023
--	--	--

	N° art.: 248-501/000-024 Carte de repérage mini WSB; en carte; non extensible; vierge; encliquetable	www.wago.com/248-501/000-024
--	--	--

End plate











	N° art.: 769-307 Plaque d'extrémité et intermédiaire; épaisseur 1,1 mm	www.wago.com/769-307
--	--	--













	N° art.: 769-308 Plaque d'extrémité et intermédiaire; épaisseur 1,1 mm	www.wago.com/769-308
--	--	--









Female plug





	N° art.: 769-101 Connecteur femelle pour 1 conducteur; 4 mm ² ; 1 pôle	www.wago.com/769-101
--	---	--



	N° art.: 769-101/000-006 Connecteur femelle pour 1 conducteur; 4 mm ² ; 1 pôle	www.wago.com/769-101/000-006
--	---	--

	<p>N° art.: 769-101/000-016 Connecteur femelle pour 1 conducteur; 4 mm²; 1 pôle</p>	www.wago.com/769-101/000-016
	<p>N° art.: 769-101/022-000 Connecteur femelle pour 1 conducteur; Coudé; 4 mm²; 1 pôle</p>	www.wago.com/769-101/022-000
	<p>N° art.: 769-101/022-016 Connecteur femelle pour 1 conducteur; Coudé; 4 mm²; 1 pôle</p>	www.wago.com/769-101/022-016
	<p>N° art.: 769-102 Connecteur femelle pour 1 conducteur; 4 mm²; 2 pôles</p>	www.wago.com/769-102
	<p>N° art.: 769-102/000-006 Connecteur femelle pour 1 conducteur; 4 mm²; 2 pôles</p>	www.wago.com/769-102/000-006
	<p>N° art.: 769-102/000-036 Connecteur femelle pour 1 conducteur; 4 mm²; 2 pôles</p>	www.wago.com/769-102/000-036
	<p>N° art.: 769-102/000-037 Connecteur femelle pour 1 conducteur; 4 mm²; 2 pôles</p>	www.wago.com/769-102/000-037
	<p>N° art.: 769-102/022-000 Connecteur femelle pour 1 conducteur; Coudé; 4 mm²; 2 pôles</p>	www.wago.com/769-102/022-000
	<p>N° art.: 769-103 Connecteur femelle pour 1 conducteur; 4 mm²; 3 pôles</p>	www.wago.com/769-103
	<p>N° art.: 769-103/000-006 Connecteur femelle pour 1 conducteur; 4 mm²; 3 pôles</p>	www.wago.com/769-103/000-006
	<p>N° art.: 769-103/000-036 Connecteur femelle pour 1 conducteur; 4 mm²; 3 pôles</p>	www.wago.com/769-103/000-036
	<p>N° art.: 769-103/000-037 Connecteur femelle pour 1 conducteur; 4 mm²; 3 pôles</p>	www.wago.com/769-103/000-037
	<p>N° art.: 769-103/000-038 Connecteur femelle pour 1 conducteur; 4 mm²; 3 pôles</p>	www.wago.com/769-103/000-038
	<p>N° art.: 769-103/000-039 Connecteur femelle pour 1 conducteur; 4 mm²; 3 pôles</p>	www.wago.com/769-103/000-039
	<p>N° art.: 769-103/022-000 Connecteur femelle pour 1 conducteur; Coudé; 4 mm²; 3 pôles</p>	www.wago.com/769-103/022-000

	<p>N° art.: 769-104 Connecteur femelle pour 1 conducteur; 4 mm²; 4 pôles</p>	<p>www.wago.com/769-104</p>
	<p>N° art.: 769-104/000-006 Connecteur femelle pour 1 conducteur; 4 mm²; 4 pôles</p>	<p>www.wago.com/769-104/000-006</p>
	<p>N° art.: 769-104/000-036 Connecteur femelle pour 1 conducteur; 4 mm²; 4 pôles</p>	<p>www.wago.com/769-104/000-036</p>
	<p>N° art.: 769-104/000-037 Connecteur femelle pour 1 conducteur; 4 mm²; 4 pôles</p>	<p>www.wago.com/769-104/000-037</p>
	<p>N° art.: 769-104/000-038 Connecteur femelle pour 1 conducteur; 4 mm²; 4 pôles</p>	<p>www.wago.com/769-104/000-038</p>
	<p>N° art.: 769-104/000-039 Connecteur femelle pour 1 conducteur; 4 mm²; 4 pôles</p>	<p>www.wago.com/769-104/000-039</p>
	<p>N° art.: 769-104/022-000 Connecteur femelle pour 1 conducteur; Coudé; 4 mm²; 4 pôles</p>	<p>www.wago.com/769-104/022-000</p>
	<p>N° art.: 769-105 Connecteur femelle pour 1 conducteur; 4 mm²; 5 pôles</p>	<p>www.wago.com/769-105</p>
	<p>N° art.: 769-105/000-006 Connecteur femelle pour 1 conducteur; 4 mm²; 5 pôles</p>	<p>www.wago.com/769-105/000-006</p>
	<p>N° art.: 769-105/000-036 Connecteur femelle pour 1 conducteur; 4 mm²; 5 pôles</p>	<p>www.wago.com/769-105/000-036</p>
	<p>N° art.: 769-105/000-037 Connecteur femelle pour 1 conducteur; 4 mm²; 5 pôles</p>	<p>www.wago.com/769-105/000-037</p>
	<p>N° art.: 769-105/000-038 Connecteur femelle pour 1 conducteur; 4 mm²; 5 pôles</p>	<p>www.wago.com/769-105/000-038</p>
	<p>N° art.: 769-105/000-039 Connecteur femelle pour 1 conducteur; 4 mm²; 5 pôles</p>	<p>www.wago.com/769-105/000-039</p>
	<p>N° art.: 769-105/022-000 Connecteur femelle pour 1 conducteur; Coudé; 4 mm²; 5 pôles</p>	<p>www.wago.com/769-105/022-000</p>
	<p>N° art.: 769-106 Connecteur femelle pour 1 conducteur; 4 mm²; 6 pôles</p>	<p>www.wago.com/769-106</p>

	<p>N° art.: 769-106/000-006 Connecteur femelle pour 1 conducteur; 4 mm²; 6 pôles</p>	<p>www.wago.com/769-106/000-006</p>
	<p>N° art.: 769-106/000-036 Connecteur femelle pour 1 conducteur; 4 mm²; 6 pôles</p>	<p>www.wago.com/769-106/000-036</p>
	<p>N° art.: 769-106/000-037 Connecteur femelle pour 1 conducteur; 4 mm²; 6 pôles</p>	<p>www.wago.com/769-106/000-037</p>
	<p>N° art.: 769-106/000-038 Connecteur femelle pour 1 conducteur; 4 mm²; 6 pôles</p>	<p>www.wago.com/769-106/000-038</p>
	<p>N° art.: 769-106/000-039 Connecteur femelle pour 1 conducteur; 4 mm²; 6 pôles</p>	<p>www.wago.com/769-106/000-039</p>
	<p>N° art.: 769-106/022-000 Connecteur femelle pour 1 conducteur; Coudé; 4 mm²; 6 pôles</p>	<p>www.wago.com/769-106/022-000</p>
	<p>N° art.: 769-107 Connecteur femelle pour 1 conducteur; 4 mm²; 7 pôles</p>	<p>www.wago.com/769-107</p>
	<p>N° art.: 769-107/000-006 Connecteur femelle pour 1 conducteur; 4 mm²; 7 pôles</p>	<p>www.wago.com/769-107/000-006</p>
	<p>N° art.: 769-107/000-036 Connecteur femelle pour 1 conducteur; 4 mm²; 7 pôles</p>	<p>www.wago.com/769-107/000-036</p>
	<p>N° art.: 769-107/000-037 Connecteur femelle pour 1 conducteur; 4 mm²; 7 pôles</p>	<p>www.wago.com/769-107/000-037</p>
	<p>N° art.: 769-107/000-038 Connecteur femelle pour 1 conducteur; 4 mm²; 7 pôles</p>	<p>www.wago.com/769-107/000-038</p>
	<p>N° art.: 769-107/000-039 Connecteur femelle pour 1 conducteur; 4 mm²; 7 pôles</p>	<p>www.wago.com/769-107/000-039</p>
	<p>N° art.: 769-107/022-000 Connecteur femelle pour 1 conducteur; Coudé; 4 mm²; 7 pôles</p>	<p>www.wago.com/769-107/022-000</p>
	<p>N° art.: 769-108 Connecteur femelle pour 1 conducteur; 4 mm²; 8 pôles</p>	<p>www.wago.com/769-108</p>
	<p>N° art.: 769-108/000-006 Connecteur femelle pour 1 conducteur; 4 mm²; 8 pôles</p>	<p>www.wago.com/769-108/000-006</p>

	<p>N° art.: 769-108/000-036 Connecteur femelle pour 1 conducteur; 4 mm²; 8 pôles</p>	<p>www.wago.com/769-108/000-036</p>
	<p>N° art.: 769-108/000-037 Connecteur femelle pour 1 conducteur; 4 mm²; 8 pôles</p>	<p>www.wago.com/769-108/000-037</p>
	<p>N° art.: 769-108/000-038 Connecteur femelle pour 1 conducteur; 4 mm²; 8 pôles</p>	<p>www.wago.com/769-108/000-038</p>
	<p>N° art.: 769-108/000-039 Connecteur femelle pour 1 conducteur; 4 mm²; 8 pôles</p>	<p>www.wago.com/769-108/000-039</p>
	<p>N° art.: 769-108/022-000 Connecteur femelle pour 1 conducteur; Coudé; 4 mm²; 8 pôles</p>	<p>www.wago.com/769-108/022-000</p>
	<p>N° art.: 769-109 Connecteur femelle pour 1 conducteur; 4 mm²; 9 pôles</p>	<p>www.wago.com/769-109</p>
	<p>N° art.: 769-109/000-006 Connecteur femelle pour 1 conducteur; 4 mm²; 9 pôles</p>	<p>www.wago.com/769-109/000-006</p>
	<p>N° art.: 769-109/000-036 Connecteur femelle pour 1 conducteur; 4 mm²; 9 pôles</p>	<p>www.wago.com/769-109/000-036</p>
	<p>N° art.: 769-109/000-037 Connecteur femelle pour 1 conducteur; 4 mm²; 9 pôles</p>	<p>www.wago.com/769-109/000-037</p>
	<p>N° art.: 769-109/000-038 Connecteur femelle pour 1 conducteur; 4 mm²; 9 pôles</p>	<p>www.wago.com/769-109/000-038</p>
	<p>N° art.: 769-109/000-039 Connecteur femelle pour 1 conducteur; 4 mm²; 9 pôles</p>	<p>www.wago.com/769-109/000-039</p>
	<p>N° art.: 769-109/022-000 Connecteur femelle pour 1 conducteur; Coudé; 4 mm²; 9 pôles</p>	<p>www.wago.com/769-109/022-000</p>
	<p>N° art.: 769-110 Connecteur femelle pour 1 conducteur; 4 mm²; 10 pôles</p>	<p>www.wago.com/769-110</p>
	<p>N° art.: 769-110/000-006 Connecteur femelle pour 1 conducteur; 4 mm²; 10 pôles</p>	<p>www.wago.com/769-110/000-006</p>
	<p>N° art.: 769-110/000-036 Connecteur femelle pour 1 conducteur; 4 mm²; 10 pôles</p>	<p>www.wago.com/769-110/000-036</p>

<p>N° art.: 769-110/000-037 Connecteur femelle pour 1 conducteur; 4 mm²; 10 pôles</p>	<p>www.wago.com/769-110/000-037</p>	
<p>N° art.: 769-110/000-038 Connecteur femelle pour 1 conducteur; 4 mm²; 10 pôles</p>	<p>www.wago.com/769-110/000-038</p>	
<p>N° art.: 769-110/000-039 Connecteur femelle pour 1 conducteur; 4 mm²; 10 pôles</p>	<p>www.wago.com/769-110/000-039</p>	
<p>N° art.: 769-110/022-000 Connecteur femelle pour 1 conducteur; Coudé; 4 mm²; 10 pôles</p>	<p>www.wago.com/769-110/022-000</p>	
<p>N° art.: 769-111 Connecteur femelle pour 1 conducteur; 4 mm²; 11 pôles</p>	<p>www.wago.com/769-111</p>	
<p>N° art.: 769-111/000-006 Connecteur femelle pour 1 conducteur; 4 mm²; 11 pôles</p>	<p>www.wago.com/769-111/000-006</p>	
<p>N° art.: 769-111/000-036 Connecteur femelle pour 1 conducteur; 4 mm²; 11 pôles</p>	<p>www.wago.com/769-111/000-036</p>	
<p>N° art.: 769-111/000-037 Connecteur femelle pour 1 conducteur; 4 mm²; 11 pôles</p>	<p>www.wago.com/769-111/000-037</p>	
<p>N° art.: 769-111/000-038 Connecteur femelle pour 1 conducteur; 4 mm²; 11 pôles</p>	<p>www.wago.com/769-111/000-038</p>	
<p>N° art.: 769-111/000-039 Connecteur femelle pour 1 conducteur; 4 mm²; 11 pôles</p>	<p>www.wago.com/769-111/000-039</p>	
<p>N° art.: 769-111/022-000 Connecteur femelle pour 1 conducteur; Coudé; 4 mm²; 11 pôles</p>	<p>www.wago.com/769-111/022-000</p>	
<p>N° art.: 769-112 Connecteur femelle pour 1 conducteur; 4 mm²; 12 pôles</p>	<p>www.wago.com/769-112</p>	
<p>N° art.: 769-112/000-006 Connecteur femelle pour 1 conducteur; 4 mm²; 12 pôles</p>	<p>www.wago.com/769-112/000-006</p>	
	<p>N° art.: 769-112/000-036 Connecteur femelle pour 1 conducteur; 4 mm²; 12 pôles</p>	<p>www.wago.com/769-112/000-036</p>
	<p>N° art.: 769-112/000-037 Connecteur femelle pour 1 conducteur; 4 mm²; 12 pôles</p>	<p>www.wago.com/769-112/000-037</p>



N° art.: 769-112/000-038
Connecteur femelle pour 1 conducteur; 4 mm²; 12 pôles

www.wago.com/769-112/000-038



N° art.: 769-112/000-039
Connecteur femelle pour 1 conducteur; 4 mm²; 12 pôles

www.wago.com/769-112/000-039

N° art.: 769-112/022-000
Connecteur femelle pour 1 conducteur; Coudé; 4 mm²; 12 pôles

www.wago.com/769-112/022-000

N° art.: 769-113
Connecteur femelle pour 1 conducteur; 4 mm²; 13 pôles

www.wago.com/769-113

N° art.: 769-113/000-036
Connecteur femelle pour 1 conducteur; 4 mm²; 13 pôles

www.wago.com/769-113/000-036

N° art.: 769-113/000-037
Connecteur femelle pour 1 conducteur; 4 mm²; 13 pôles

www.wago.com/769-113/000-037

N° art.: 769-113/000-038
Connecteur femelle pour 1 conducteur; 4 mm²; 13 pôles

www.wago.com/769-113/000-038

N° art.: 769-113/000-039
Connecteur femelle pour 1 conducteur; 4 mm²; 13 pôles

www.wago.com/769-113/000-039

N° art.: 769-113/022-000
Connecteur femelle pour 1 conducteur; Coudé; 4 mm²; 13 pôles

www.wago.com/769-113/022-000

N° art.: 769-114
Connecteur femelle pour 1 conducteur; 4 mm²; 14 pôles

www.wago.com/769-114

N° art.: 769-114/000-006
Connecteur femelle pour 1 conducteur; 4 mm²; 14 pôles

www.wago.com/769-114/000-006

N° art.: 769-114/000-036
Connecteur femelle pour 1 conducteur; 4 mm²; 14 pôles

www.wago.com/769-114/000-036

N° art.: 769-114/000-037
Connecteur femelle pour 1 conducteur; 4 mm²; 14 pôles





www.wago.com/769-114/000-037

N° art.: 769-114/000-038
Connecteur femelle pour 1 conducteur; 4 mm²; 14 pôles

www.wago.com/769-114/000-038

N° art.: 769-114/000-039
Connecteur femelle pour 1 conducteur; 4 mm²; 14 pôles

www.wago.com/769-114/000-039

	<p>N° art.: 769-114/022-000 Connecteur femelle pour 1 conducteur; Coudé; 4 mm²; 14 pôles</p>	<p>www.wago.com/769-114/022-000</p>
	<p>N° art.: 769-115 Connecteur femelle pour 1 conducteur; 4 mm²; 15 pôles</p>	<p>www.wago.com/769-115</p>
	<p>N° art.: 769-115/000-036 Connecteur femelle pour 1 conducteur; 4 mm²; 15 pôles</p>	<p>www.wago.com/769-115/000-036</p>
	<p>N° art.: 769-115/000-037 Connecteur femelle pour 1 conducteur; 4 mm²; 15 pôles</p>	<p>www.wago.com/769-115/000-037</p>
	<p>N° art.: 769-115/000-038 Connecteur femelle pour 1 conducteur; 4 mm²; 15 pôles</p>	<p>www.wago.com/769-115/000-038</p>
	<p>N° art.: 769-115/000-039 Connecteur femelle pour 1 conducteur; 4 mm²; 15 pôles</p>	<p>www.wago.com/769-115/000-039</p>
	<p>N° art.: 769-115/022-000 Connecteur femelle pour 1 conducteur; Coudé; 4 mm²; 15 pôles</p>	<p>www.wago.com/769-115/022-000</p>
	<p>N° art.: 769-121 Connecteur femelle pour 2 conducteurs; 4 mm²; 1 pôle</p>	<p>www.wago.com/769-121</p>
	<p>N° art.: 769-121/000-016 Connecteur femelle pour 2 conducteurs; 4 mm²; 1 pôle</p>	<p>www.wago.com/769-121/000-016</p>
	<p>N° art.: 769-122 Connecteur femelle pour 2 conducteurs; 4 mm²; 2 pôles</p>	<p>www.wago.com/769-122</p>
	<p>N° art.: 769-123 Connecteur femelle pour 2 conducteurs; 4 mm²; 3 pôles</p>	<p>www.wago.com/769-123</p>
	<p>N° art.: 769-124 Connecteur femelle pour 2 conducteurs; 4 mm²; 4 pôles</p>	<p>www.wago.com/769-124</p>
	<p>N° art.: 769-125 Connecteur femelle pour 2 conducteurs; 4 mm²; 5 pôles</p>	<p>www.wago.com/769-125</p>
	<p>N° art.: 769-126 Connecteur femelle pour 2 conducteurs; 4 mm²; 6 pôles</p>	<p>www.wago.com/769-126</p>
	<p>N° art.: 769-127 Connecteur femelle pour 2 conducteurs; 4 mm²; 7 pôles</p>	<p>www.wago.com/769-127</p>
	<p>N° art.: 769-128 Connecteur femelle pour 2 conducteurs; 4 mm²; 8 pôles</p>	<p>www.wago.com/769-128</p>
	<p>N° art.: 769-129 Connecteur femelle pour 2 conducteurs; 4 mm²; 9 pôles</p>	<p>www.wago.com/769-129</p>
	<p>N° art.: 769-130</p>	

Connecteur femelle pour 2 conducteurs; 4 mm²; 10 pôles

www.wago.com/769-130

N° art.: 769-131

Connecteur femelle pour 2 conducteurs; 4 mm²; 11 pôles

www.wago.com/769-131

N° art.: 769-132

Connecteur femelle pour 2 conducteurs; 4 mm²; 12 pôles

www.wago.com/769-132

N° art.: 769-133

Connecteur femelle pour 2 conducteurs; 4 mm²; 13 pôles

www.wago.com/769-133

N° art.: 769-134

Connecteur femelle pour 2 conducteurs; 4 mm²; 14 pôles

www.wago.com/769-134

N° art.: 769-135

Connecteur femelle pour 2 conducteurs; 4 mm²; 15 pôles

www.wago.com/769-135

assembling



N° art.: 209-106

Pied de montage; pour le montage isolé des rails DIN35

www.wago.com/209-106

Téléchargements

Documentation

Bid Text

769-176

Oct 18, 2017

DOC
25,1 kB

Téléchargement

smartDATA

CAD data

3D Download 769-176

URL

Téléchargement

Famille de produits

X-COM

[En savoir plus sur la famille de produits](#)

[Afficher tous les produits de la famille](#)



Sous réserve de modifications.

WAGO Contact SAS
Paris Nord 2 - 83 rue des Chardonnerets
Tremblay-en-France
BP 55065

95947 Roissy CDG Cedex

Téléphone : 01 48 17 25 90 | Fax : 01 48 63 25 20

E-mail : info-fr@wago.com | Web : www.wago.fr

Avez-vous des questions sur nos produits ?

Nous nous tenons volontiers à votre disposition au +49 (571) 887-44222.