

## Fiche technique | Numéro d'article: 2010-1302

Borne de passage pour 3 conducteurs; 10 mm<sup>2</sup>; pour applications Ex e II;  
Marquage latéral et central; Pour rail 35 x 15 et 35 x 7,5; Push-in CAGE  
CLAMP®

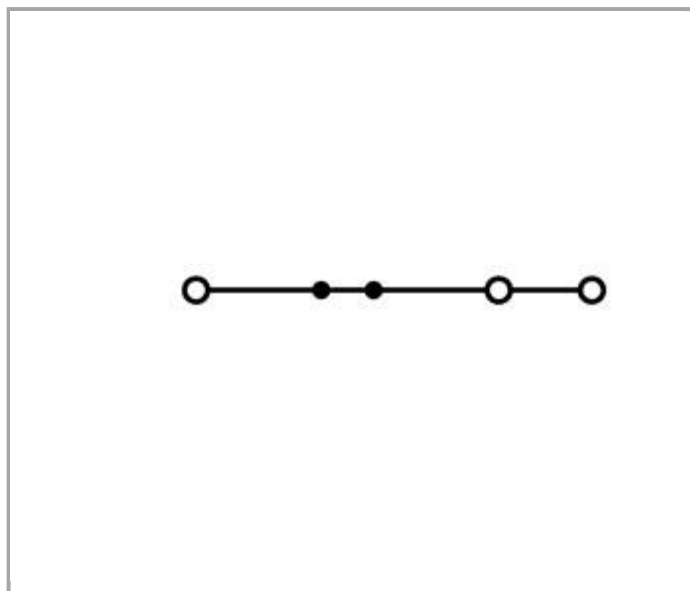

[www.wago.com/2010-1302](http://www.wago.com/2010-1302)

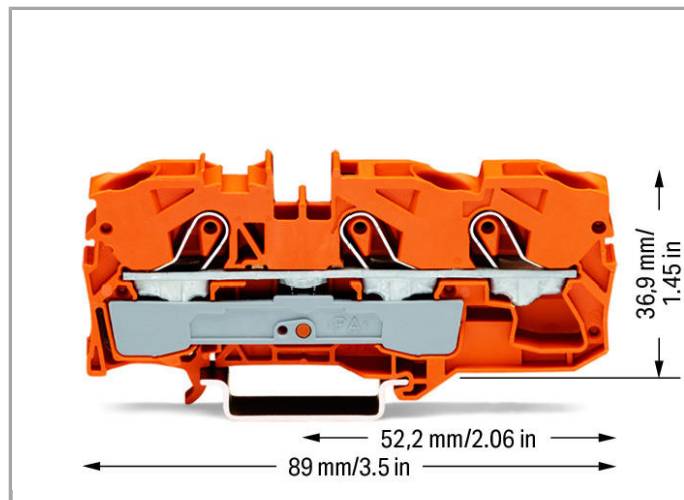
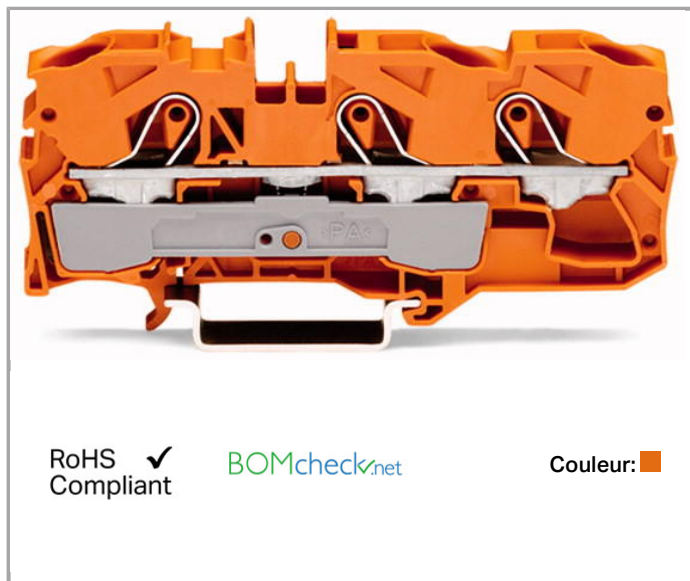

### Données

#### Données électriques

Tension de référence EN (Ex e II)	550 V
Courant de référence (Ex e II)	50 A

#### Ratings per IEC/EN 60664-1

Tension de référence (III / 3)	800 V
--------------------------------	-------



Tension assignée de tenue aux chocs (III / 3)	8 kV
Courant	57 A
Courant de référence 2	76 A
Légende Données de référence	(III / 3) $\Delta$ Catégorie de surtension III / degré de pollution 3

### Approvals per UL 1059

Tension de référence UL (Use Group B)	600 V
Courant de référence UL (Use Group B)	65 A
Tension de référence UL (Use Group C)	600 V
Courant de référence UL (Use Group C)	65 A

### Approvals per CSA

Tension de référence CSA (Use Group B)	600 V
Courant de référence CSA (Use Group B)	65 A
Tension de référence CSA (Use Group C)	600 V
Courant de référence CSA (Use Group C)	65 A

### Données de raccordement

Technique de connexion	Push-in CAGE CLAMP®
Type d'actionnement	Push-in Outil de manipulation
Matière plastique conducteur raccordable	Cuivre
Section nominale :	10 mm <sup>2</sup>
Conducteur rigide	0,5 ... 16 mm <sup>2</sup> / 20 ... 6 AWG
Conducteur rigide, enfichage direct	4 ... 16 mm <sup>2</sup> / 14 ... 6 AWG
Conducteur souple	0,5 ... 16 mm <sup>2</sup> / 20 ... 6 AWG
conducteur souple avec embout d'extrémité, directement enfichable à partir de	4 mm <sup>2</sup> / 14 AWG
Longueur de dénudage	17 ... 19 mm / 0.67 ... 0.75 inch
Nombre total des points de serrage	3
Nombre total des potentiels	1
nombre des niveaux	1
Type de câblage	câblage frontal

### Données géométriques

Largeur	10 mm / 0.394 inch
Profondeur à partir du niveau supérieur du rail	36,9 mm / 1.453 inch
Profondeur	89 mm / 3.504 inch

## Données mécaniques

Mode de construction	type horizontal
Type de montage	Rail 35
Niveau de marquage	Marquage central/latéral

## Données du matériau



Couleur	orange
Matière isolante	Polyamide 66 (PA 66)
Charge calorifique	0.378 MJ
Poids	23.314 g

## Dates commerciales

Country of origin	DE
GTIN	4017332076197
Customs Tariff No.	85369010000
Product Group	22 (TOPJOB S)

## Autorisations / certificats

### Ex-approbations

Logo	Approbation	Nom du certificat
	AEx UL International Germany GmbH c/o Physikalisch Technische Bundesanstalt	E185892 sec.21
	ATEX Physikalisch Technische Bundesanstalt (PTB)	PTB 05 ATEX 1070 U (II 2 G Ex eII bzw. I M2 Ex eI)
	IECEX Physikalisch Technische Bundesanstalt (PTB)	IECEX PTB 06.0003 U (Ex e IIC Gb and Ex e I Mb)

### Approbations spécifiques au pays



Logo	Approbation	Nom du certificat
	CCA DEKRA Certification B.V.	2160584.11
	CCA DEKRA Certification B.V.	NTR NL-7089



CSA  
DEKRA Certification B.V.

70111238

#### Approbations de navire







Logo	Approbation	Nom du certificat
	<b>ABS</b> American Bureau of Shipping	14-HG1293677-PDA
	<b>BV</b> Bureau Veritas S.A.	38586/A0 BV
	<b>LR</b> Lloyds Register	91/20112 (E9)

#### Approbations UL

Logo	Approbation	Nom du certificat
	<b>UL</b> UL International Germany GmbH	E45172

#### Produits correspondants

##### Jumper

	<b>N° art.: 2010-402</b> Peigne de pontage; isolé; 2 raccords; Courant nominal 57 A	<a href="http://www.wago.com/2010-402">www.wago.com/2010-402</a>
	<b>N° art.: 2010-403</b> Peigne de pontage; isolé; 3 raccords; Courant nominal 57 A	<a href="http://www.wago.com/2010-403">www.wago.com/2010-403</a>
	<b>N° art.: 2010-404</b> Peigne de pontage; isolé; 4 raccords; Courant nominal 57 A	<a href="http://www.wago.com/2010-404">www.wago.com/2010-404</a>
	<b>N° art.: 2010-405</b> Peigne de pontage; isolé; 5 raccords; Courant nominal 57 A	<a href="http://www.wago.com/2010-405">www.wago.com/2010-405</a>
	<b>N° art.: 2010-405/011-000</b> Contact de pontage en étoile; isolé; 3 pôles (1-3-5); IN = IN borne	<a href="http://www.wago.com/2010-405/011-000">www.wago.com/2010-405/011-000</a>
	<b>N° art.: 2010-433</b> Peigne de pontage; isolé; de 1 à 3; Courant nominal 57 A	<a href="http://www.wago.com/2010-433">www.wago.com/2010-433</a>
	<b>N° art.: 2010-434</b> Peigne de pontage; isolé; de 1 à 4; Courant nominal 57 A	<a href="http://www.wago.com/2010-434">www.wago.com/2010-434</a>

**N° art.: 2010-435**

Peigne de pontage; isolé; de 1 à 5; Courant nominal 57 A

[www.wago.com/2010-435](http://www.wago.com/2010-435)**N° art.: 2016-499**Contact de pontage réducteur; isolé; de 16/10 mm<sup>2</sup> à 10/6/4/2,5 mm<sup>2</sup>; Courant nominal 57 A[www.wago.com/2016-499](http://www.wago.com/2016-499)**N° art.: 210-103**

Chaîne de pontage en fil; isolé; 50 raccords

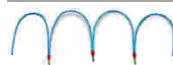
[www.wago.com/210-103](http://www.wago.com/210-103)**N° art.: 210-123**

Chaîne de pontage en fil; isolé; 50 raccords

[www.wago.com/210-123](http://www.wago.com/210-123)**N° art.: 285-430**

Contact de pontage réducteur; isolé; de 285-13x sur bornes TOPJOB®S des séries 2010 et 2016; Courant nominal 90 A

[www.wago.com/285-430](http://www.wago.com/285-430)**check****N° art.: 2009-174**

Adaptateur de test; pour fiche de test Ø 4 mm; pour tester les bornes sur rail TOPJOB®S

[www.wago.com/2009-174](http://www.wago.com/2009-174)**N° art.: 2009-182**Prise de test; pour max. 2,5 mm<sup>2</sup>; pour le raccordement sans outil des conducteurs de contrôle individuels de 0,08[www.wago.com/2009-182](http://www.wago.com/2009-182)**N° art.: 2010-511**

Connecteur modulaire TOPJOB® S; modulaires; pour fentes de pontage; 1 pôle

[www.wago.com/2010-511](http://www.wago.com/2010-511)**N° art.: 2010-549**

Module vide; modulaires; pour sauter p.ex. des bornes pontées

[www.wago.com/2010-549](http://www.wago.com/2010-549)**ferrule****N° art.: 216-284**Embout d'extrémité; embout pour 1,5 mm<sup>2</sup> / AWG 16; avec isolation plastique; étamés par électrolyse; Cuivre électrolytique; serti de manière étanche aux gaz; selon DIN 46228, partie 4/09.90[www.wago.com/216-284](http://www.wago.com/216-284)**N° art.: 216-286**Embout d'extrémité; embout pour 2,5 mm<sup>2</sup> / AWG 14; avec isolation plastique; étamés par électrolyse; Cuivre électrolytique; serti de manière étanche aux gaz; selon DIN 46228, partie 4/09.90[www.wago.com/216-286](http://www.wago.com/216-286)**N° art.: 216-287**Embout d'extrémité; embout pour 4 mm<sup>2</sup> / AWG 12; avec isolation plastique; étamés par électrolyse; Cuivre électrolytique; serti de manière étanche aux gaz; selon DIN 46228, partie 4/09.90[www.wago.com/216-287](http://www.wago.com/216-287)**N° art.: 216-288**Embout d'extrémité; embout pour 6 mm<sup>2</sup> / AWG 10; avec isolation plastique; étamés par électrolyse; Cuivre électrolytique; serti de manière étanche aux gaz; selon DIN 46228, partie 4/09.90[www.wago.com/216-288](http://www.wago.com/216-288)**N° art.: 216-289**Embout d'extrémité; embout pour 10 mm<sup>2</sup> / AWG 8; avec isolation plastique; étamés par électrolyse; Cuivre électrolytique; serti de manière étanche aux gaz; selon DIN 46228, partie 4/09.90[www.wago.com/216-289](http://www.wago.com/216-289)**Protective Warning Marker****N° art.: 2010-115**







Obtuteur de protection avec signalisation de danger; avec signalisation de danger; pour 5 bornes

[www.wago.com/2010-115](http://www.wago.com/2010-115)**N° art.: 2016-115**

Obtuteur de protection avec signalisation de danger; avec signalisation de danger; pour 5 bornes

[www.wago.com/2016-115](http://www.wago.com/2016-115)

## Carrier rail

	<b>N° art.: 210-113</b> Rail acier; 35 x 7,5; épaisseur 1 mm; longueur 2 m; non perforé; d'après EN 60715	<a href="http://www.wago.com/210-113">www.wago.com/210-113</a>
	<b>N° art.: 210-114</b> Rail acier; 35 x 15; épaisseur 1,5 mm; longueur 2 m; non perforé; d'après EN 60715	<a href="http://www.wago.com/210-114">www.wago.com/210-114</a>
	<b>N° art.: 210-118</b> Rail acier; 35 x 15; épaisseur 2,3 mm; longueur 2 m; non perforé; d'après EN 60715	<a href="http://www.wago.com/210-118">www.wago.com/210-118</a>
	<b>N° art.: 210-196</b> Rail aluminium; 35 x 8,2; épaisseur 1,6 mm; longueur 2 m; non perforé; d'après EN 60715	<a href="http://www.wago.com/210-196">www.wago.com/210-196</a>
	<b>N° art.: 210-197</b> Rail acier; 35 x 15; épaisseur 1,5 mm; longueur 2 m; perforé; d'après EN 60715	<a href="http://www.wago.com/210-197">www.wago.com/210-197</a>
	<b>N° art.: 210-198</b> Rail en cuivre; 35 x 15; épaisseur 2,3 mm; longueur 2 m; non perforé; d'après EN 60715	<a href="http://www.wago.com/210-198">www.wago.com/210-198</a>







## General accessories

















	<b>N° art.: 2010-100</b> Couverture protectrice des doigts; sert de protection contre le contact accidentel des points de serrage sans condu	<a href="http://www.wago.com/2010-100">www.wago.com/2010-100</a>
----------------------------------------------------------------------------------	-------------------------------------------------------------------------------------------------------------------------------------------------	------------------------------------------------------------------

## tools

	<b>N° art.: 210-721</b> Outil de manipulation, partiellement isolé; Type 3, lame (5,5 x 0,8) mm	<a href="http://www.wago.com/210-721">www.wago.com/210-721</a>
------------------------------------------------------------------------------------	----------------------------------------------------------------------------------------------------	----------------------------------------------------------------

## Marking accessories

	<b>N° art.: 2009-110</b> Bandes de marquage; sur rouleau; non extensible; vierge; encliquetable	<a href="http://www.wago.com/2009-110">www.wago.com/2009-110</a>
	<b>N° art.: 2009-115</b> WMB-Inline; pour smartPRINTER; sur rouleau; extensible 5 - 5,2 MM; vierge; encliquetable	<a href="http://www.wago.com/2009-115">www.wago.com/2009-115</a>
	<b>N° art.: 2009-115/000-002</b> WMB-Inline; pour smartPRINTER; sur rouleau; extensible 5 - 5,2 MM; vierge; encliquetable	<a href="http://www.wago.com/2009-115/000-002">www.wago.com/2009-115/000-002</a>
	<b>N° art.: 2009-115/000-006</b> WMB-Inline; pour smartPRINTER; sur rouleau; extensible 5 - 5,2 MM; vierge; encliquetable	<a href="http://www.wago.com/2009-115/000-006">www.wago.com/2009-115/000-006</a>
	<b>N° art.: 2009-115/000-007</b> WMB-Inline; sur rouleau; extensible 5 - 5,2 MM; vierge; encliquetable	<a href="http://www.wago.com/2009-115/000-007">www.wago.com/2009-115/000-007</a>
	<b>N° art.: 2009-115/000-012</b> WMB-Inline; pour smartPRINTER; sur rouleau; extensible 5 - 5,2 MM; vierge; encliquetable	<a href="http://www.wago.com/2009-115/000-012">www.wago.com/2009-115/000-012</a>
	<b>N° art.: 2009-115/000-017</b> WMB-Inline; sur rouleau; extensible 5 - 5,2 MM; vierge; encliquetable	<a href="http://www.wago.com/2009-115/000-017">www.wago.com/2009-115/000-017</a>

	<b>N° art.: 2009-115/000-023</b> WMB-Inline; pour smartPRINTER; sur rouleau; extensible 5 - 5,2 MM; vierge; encliquetable	<a href="http://www.wago.com/2009-115/000-023">www.wago.com/2009-115/000-023</a>
	<b>N° art.: 2009-115/000-024</b> WMB-Inline; pour smartPRINTER; sur rouleau; extensible 5 - 5,2 MM; vierge; encliquetable	<a href="http://www.wago.com/2009-115/000-024">www.wago.com/2009-115/000-024</a>
	<b>N° art.: 2009-145</b> Mini-WSB Inline; pour smartPRINTER; sur rouleau; extensible 5 - 5,2 MM; vierge; encliquetable	<a href="http://www.wago.com/2009-145">www.wago.com/2009-145</a>
	<b>N° art.: 2009-145/000-002</b> Mini-WSB Inline; sur rouleau; extensible 5 - 5,2 MM; vierge; encliquetable	<a href="http://www.wago.com/2009-145/000-002">www.wago.com/2009-145/000-002</a>
	<b>N° art.: 2009-145/000-005</b> Mini-WSB Inline; vierge; 1700 étiquettes Mini-WSB (5 mm) sur rouleau; extensible 5 - 5,2 MM	<a href="http://www.wago.com/2009-145/000-005">www.wago.com/2009-145/000-005</a>
	<b>N° art.: 2009-145/000-006</b> Mini-WSB Inline; pour smartPRINTER; sur rouleau; extensible 5 - 5,2 MM; vierge; encliquetable	<a href="http://www.wago.com/2009-145/000-006">www.wago.com/2009-145/000-006</a>
	<b>N° art.: 2009-145/000-007</b> Mini-WSB Inline; vierge; 1700 étiquettes Mini-WSB (5 mm) sur rouleau; extensible 5 - 5,2 MM	<a href="http://www.wago.com/2009-145/000-007">www.wago.com/2009-145/000-007</a>
	<b>N° art.: 2009-145/000-012</b> Mini-WSB Inline; pour smartPRINTER; sur rouleau; extensible 5 - 5,2 MM; vierge; encliquetable	<a href="http://www.wago.com/2009-145/000-012">www.wago.com/2009-145/000-012</a>
	<b>N° art.: 2009-145/000-023</b> Mini-WSB Inline; sur rouleau; extensible 5 - 5,2 MM; vierge; encliquetable	<a href="http://www.wago.com/2009-145/000-023">www.wago.com/2009-145/000-023</a>
	<b>N° art.: 2009-145/000-024</b> Mini-WSB Inline; sur rouleau; extensible 5 - 5,2 MM; vierge; encliquetable	<a href="http://www.wago.com/2009-145/000-024">www.wago.com/2009-145/000-024</a>
	<b>N° art.: 2009-191</b> Porte-étiquettes de groupe	<a href="http://www.wago.com/2009-191">www.wago.com/2009-191</a>
	<b>N° art.: 2009-192</b> Porte-étiquettes de groupe	<a href="http://www.wago.com/2009-192">www.wago.com/2009-192</a>
	<b>N° art.: 2009-193</b> Porte-étiquettes de groupe	<a href="http://www.wago.com/2009-193">www.wago.com/2009-193</a>
	<b>N° art.: 2009-198</b> Adaptateur	<a href="http://www.wago.com/2009-198">www.wago.com/2009-198</a>
	<b>N° art.: 248-501</b> Système de repérage rapide Mini-WSB; vierge; Largeur d'étiquettes 5 mm; 10 bandes à 10 étiquettes par carte	<a href="http://www.wago.com/248-501">www.wago.com/248-501</a>
	<b>N° art.: 248-501/000-002</b> Carte de repérage mini WSB; en carte; non extensible; vierge; encliquetable	<a href="http://www.wago.com/248-501/000-002">www.wago.com/248-501/000-002</a>



**N° art.: 248-501/000-005**  
Carte de repérage mini WSB; en carte; vierge; encliquetable

[www.wago.com/248-501/000-005](http://www.wago.com/248-501/000-005)



**N° art.: 248-501/000-006**  
Carte de repérage mini WSB; en carte; non extensible; vierge; encliquetable

[www.wago.com/248-501/000-006](http://www.wago.com/248-501/000-006)



**N° art.: 248-501/000-007**  
Carte de repérage mini WSB; en carte; non extensible; vierge; encliquetable

[www.wago.com/248-501/000-007](http://www.wago.com/248-501/000-007)



**N° art.: 248-501/000-012**  
Carte de repérage mini WSB; en carte; non extensible; vierge; encliquetable

[www.wago.com/248-501/000-012](http://www.wago.com/248-501/000-012)



**N° art.: 248-501/000-017**  
Carte de repérage mini WSB; en carte; non extensible; vierge; encliquetable

[www.wago.com/248-501/000-017](http://www.wago.com/248-501/000-017)



**N° art.: 248-501/000-023**  
Carte de repérage mini WSB; en carte; non extensible; vierge; encliquetable

[www.wago.com/248-501/000-023](http://www.wago.com/248-501/000-023)



**N° art.: 248-501/000-024**  
Carte de repérage mini WSB; en carte; non extensible; vierge; encliquetable

[www.wago.com/248-501/000-024](http://www.wago.com/248-501/000-024)



**N° art.: 793-501**  
Carte de repérage WMB; en carte; non extensible; vierge; encliquetable

[www.wago.com/793-501](http://www.wago.com/793-501)



**N° art.: 793-501/000-002**  
Carte de repérage WMB; en carte; non extensible; vierge; encliquetable

[www.wago.com/793-501/000-002](http://www.wago.com/793-501/000-002)



**N° art.: 793-501/000-005**  
Carte de repérage WMB; en carte; non extensible; vierge; encliquetable

[www.wago.com/793-501/000-005](http://www.wago.com/793-501/000-005)



**N° art.: 793-501/000-006**  
Carte de repérage WMB; en carte; non extensible; vierge; encliquetable

[www.wago.com/793-501/000-006](http://www.wago.com/793-501/000-006)



**N° art.: 793-501/000-007**  
Carte de repérage WMB; en carte; non extensible; vierge; encliquetable

[www.wago.com/793-501/000-007](http://www.wago.com/793-501/000-007)



**N° art.: 793-501/000-012**  
Carte de repérage WMB; en carte; non extensible; vierge; encliquetable

[www.wago.com/793-501/000-012](http://www.wago.com/793-501/000-012)



**N° art.: 793-501/000-017**  
Carte de repérage WMB; en carte; non extensible; vierge; encliquetable

[www.wago.com/793-501/000-017](http://www.wago.com/793-501/000-017)



**N° art.: 793-501/000-023**  
Carte de repérage WMB; en carte; non extensible; vierge; encliquetable

[www.wago.com/793-501/000-023](http://www.wago.com/793-501/000-023)





**N° art.: 793-501/000-024**  
Carte de repérage WMB; en carte; non extensible; vierge; encliquetable

[www.wago.com/793-501/000-024](http://www.wago.com/793-501/000-024)



**N° art.: 793-5501**  
Carte de repérage WMB; en carte; largeur des bornes 5 - 17,5 mm; extensible 5 - 5,2 MM; vierge; encliquetable

[www.wago.com/793-5501](http://www.wago.com/793-5501)



**N° art.: 793-5501/000-002**  
Carte de repérage WMB; en carte; largeur des bornes 5 - 17,5 mm; extensible 5 - 5,2 MM; vierge; encliquetable

[www.wago.com/793-5501/000-002](http://www.wago.com/793-5501/000-002)



**N° art.: 793-5501/000-005**  
Carte de repérage WMB; en carte; extensible 5 - 5,2 MM; vierge; encliquetable

[www.wago.com/793-5501/000-005](http://www.wago.com/793-5501/000-005)



**N° art.: 793-5501/000-006**  
Carte de repérage WMB; en carte; extensible 5 - 5,2 MM; vierge; encliquetable

[www.wago.com/793-5501/000-006](http://www.wago.com/793-5501/000-006)



**N° art.: 793-5501/000-007**  
Carte de repérage WMB; en carte; extensible 5 - 5,2 MM; vierge; encliquetable

[www.wago.com/793-5501/000-007](http://www.wago.com/793-5501/000-007)



**N° art.: 793-5501/000-012**  
Carte de repérage WMB; en carte; extensible 5 - 5,2 MM; vierge; encliquetable

[www.wago.com/793-5501/000-012](http://www.wago.com/793-5501/000-012)



**N° art.: 793-5501/000-017**  
Carte de repérage WMB; en carte; extensible 5 - 5,2 MM; vierge; encliquetable

[www.wago.com/793-5501/000-017](http://www.wago.com/793-5501/000-017)



**N° art.: 793-5501/000-023**  
Carte de repérage WMB; en carte; extensible 5 - 5,2 MM; vierge; encliquetable

[www.wago.com/793-5501/000-023](http://www.wago.com/793-5501/000-023)



**N° art.: 793-5501/000-024**  
Carte de repérage WMB; en carte; extensible 5 - 5,2 MM; vierge; encliquetable

[www.wago.com/793-5501/000-024](http://www.wago.com/793-5501/000-024)

#### End plate



**N° art.: 2010-1391**  
Plaque d'extrémité et intermédiaire; épaisseur 1 mm

[www.wago.com/2010-1391](http://www.wago.com/2010-1391)



**N° art.: 2010-1392**  
Plaque d'extrémité et intermédiaire; épaisseur 1 mm

[www.wago.com/2010-1392](http://www.wago.com/2010-1392)



**N° art.: 209-191**  
Séparateur Ex e/Ex i; épaisseur 3 mm; Largeur 120 mm

[www.wago.com/209-191](http://www.wago.com/209-191)

#### Téléchargements

#### Documentation

#### Bid Text

2010-1302



Reihenklemmen, TOPJOB S

Aug 13, 2018

DOCX  
15,2 kB

Téléchargement

---

## smartDATA

### CAD data

3D Download 2010-1302

URL

Téléchargement

---

Sous réserve de modifications.