

# Fiche technique | Numéro d'article: 282-687/999-950

Borne de protection pour 3 conducteurs; 6 mm<sup>2</sup>; pour applications Ex e II;  
marquage central; Pour rail 35 x 15 et 35 x 7,5; CAGE CLAMP®

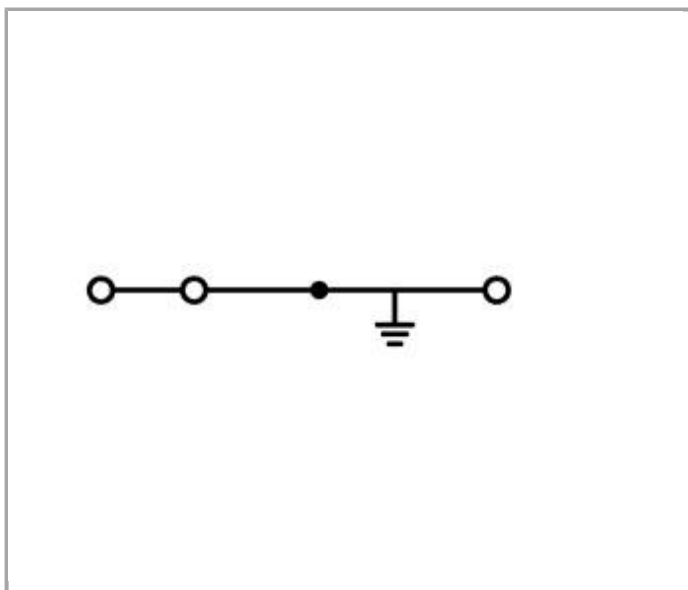

[www.wago.com/282-687/999-950](http://www.wago.com/282-687/999-950)

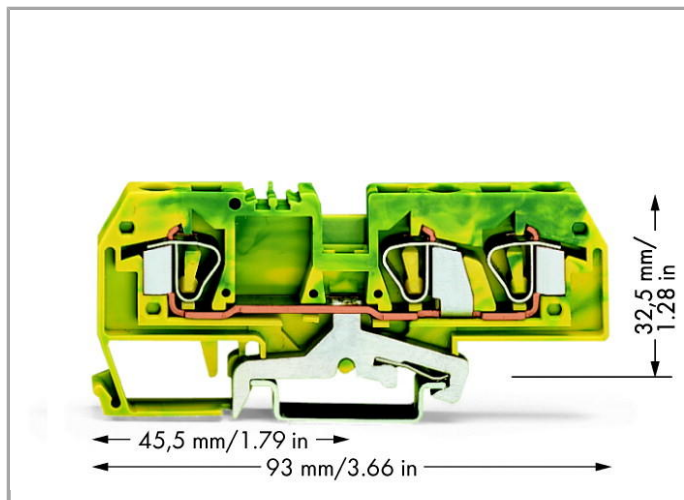
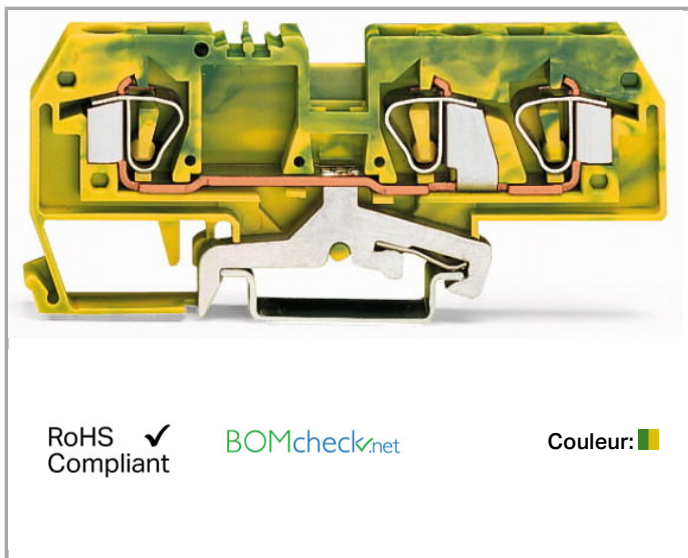

## Données

### Données de raccordement

|  |   |
|--|---|
| Technique de connexion                   | CAGE CLAMP®                               |
| Type d'actionnement                      | Outil de manipulation                     |
| Matière plastique conducteur raccordable | Cuivre<br>aluminium                       |
| Conducteur rigide                        | 0,2 ... 6 mm <sup>2</sup> / 24 ... 10 AWG |
| Conducteur souple                        | 0,2 ... 6 mm <sup>2</sup> / 24 ... 10 AWG |

|                                    |                                   |
|------------------------------------|-----------------------------------|
| Longueur de dénudage               | 12 ... 13 mm / 0.47 ... 0.51 inch |
| Nombre total des points de serrage | 3                                 |
| Nombre total des potentiels        | 1                                 |
| nombre des niveaux                 | 1                                 |
| Type de câblage                    | câblage frontal                   |

### Données géométriques

|   |                     |
|---|---------------------|
| Largeur   | 8 mm / 0.315 inch   |
| Profondeur à partir du niveau supérieur du rail | 32,5 mm / 1.28 inch |
| Profondeur                                      | 93 mm / 3.661 inch  |

### Données mécaniques

|                      |                  |
|----------------------|------------------|
| Mode de construction | type horizontal  |
| Type de montage      | Rail 35          |
| Niveau de marquage   | Marquage central |

### Données du matériau



|                    |                      |
|--------------------|----------------------|
| Couleur            | vert-jaune           |
| Matière isolante   | Polyamide 66 (PA 66) |
| Charge calorifique | 0.312 MJ             |
| Poids              | 27.59 g              |

### Dates commerciales

|                    |                                  |
|--------------------|----------------------------------|
| Country of origin  | DE                               |
| GTIN               | 4044918471909                    |
| Customs Tariff No. | 85369010000                      |
| Product Group      | 1 (Rail Mounted Terminal Blocks) |

### Autorisations / certificats

#### Ex-approbations

| Logo   | Approbation  | Nom du certificat                    |
|--|--|--------------------------------------|
|  | AEx<br>UL International Germany GmbH c/o Physikalisch Technische Bundesanstalt | E185892 sec.1                        |
|  | ATEX<br>Physikalisch Technische Bundesanstalt (PTB)                            | PTB 98 ATEX 3131 U (II 2 G EEx e II) |

#### Approbations spécifiques au pays

| Logo | Approbation | Nom du certificat |
|------|-------------|-------------------|
|      |             |                   |



CCA  
DEKRA Certification B.V.

2195540.01



CCA  
DEKRA Certification B.V.

NTR NL-7522



CSA  
DEKRA Certification B.V.

1505033

#### Approbations de navire

Logo

Approbation

Nom du certificat



LR  
Lloyds Register

91/20112 (E9)

#### Approbations UL

Logo

Approbation

Nom du certificat



UL  
UL International Germany GmbH

E45172

#### Produits correspondants

##### tools



N° art.: 210-721

Outil de manipulation, partiellement isolé; Type 3, lame (5,5 x 0,8) mm

[www.wago.com/210-721](http://www.wago.com/210-721)

##### check



N° art.: 209-170

Adaptateur de test; Largeur 8,3 mm; pour fiche de test Ø 4 mm; approprié pour des bornes d'une section de 1,5 mm<sup>2</sup> - 10 mm<sup>2</sup>[www.wago.com/209-170](http://www.wago.com/209-170)

##### protection



N° art.: 282-415

Obtuteur de protection avec signalisation de danger; avec signalisation de danger; pour 5 bornes

[www.wago.com/282-415](http://www.wago.com/282-415)

##### Carrier rail























N° art.: 210-112

Rail acier; 35 x 7,5; épaisseur 1 mm; longueur 2 m; perforé; d'après EN 60715; Largeur de trou 25 mm; pas des trous 36 mm

|  |  |  |
|--|--|--|
|    | <b>N° art.: 210-113</b><br>Rail acier; 35 x 7,5; épaisseur 1 mm; longueur 2 m; non perforé; d'après EN 60715   | <a href="http://www.wago.com/210-113">www.wago.com/210-113</a> |
|    | <b>N° art.: 210-114</b><br>Rail acier; 35 x 15; épaisseur 1,5 mm; longueur 2 m; non perforé; d'après EN 60715  | <a href="http://www.wago.com/210-114">www.wago.com/210-114</a> |
|    | <b>N° art.: 210-115</b><br>Rail acier; 35 x 7,5; épaisseur 1 mm; longueur 2 m; perforé; d'après EN 60715; Largeur de trou 18 mm; pas des trous 25 mm | <a href="http://www.wago.com/210-115">www.wago.com/210-115</a> |
|    | <b>N° art.: 210-118</b><br>Rail acier; 35 x 15; épaisseur 2,3 mm; longueur 2 m; non perforé; d'après EN 60715  | <a href="http://www.wago.com/210-118">www.wago.com/210-118</a> |
|    | <b>N° art.: 210-196</b><br>Rail aluminium; 35 x 8,2; épaisseur 1,6 mm; longueur 2 m; non perforé; d'après EN 60715                                   | <a href="http://www.wago.com/210-196">www.wago.com/210-196</a> |
|    | <b>N° art.: 210-197</b><br>Rail acier; 35 x 15; épaisseur 1,5 mm; longueur 2 m; perforé; d'après EN 60715  | <a href="http://www.wago.com/210-197">www.wago.com/210-197</a> |
|    | <b>N° art.: 210-198</b><br>Rail en cuivre; 35 x 15; épaisseur 2,3 mm; longueur 2 m; non perforé; d'après EN 60715                                    | <a href="http://www.wago.com/210-198">www.wago.com/210-198</a> |
|    | <b>N° art.: 210-504</b><br>Rail acier; 35 x 7,5; épaisseur 1 mm; longueur 2 m; perforé; galvanisation de bandes; d'après EN 60715                    | <a href="http://www.wago.com/210-504">www.wago.com/210-504</a> |
|    | <b>N° art.: 210-505</b><br>Rail acier; 35 x 7,5; épaisseur 1 mm; longueur 2 m; non perforé; galvanisation de bandes; d'après EN 60715                | <a href="http://www.wago.com/210-505">www.wago.com/210-505</a> |
|  | <b>N° art.: 210-506</b><br>Rail acier; 35 x 15; épaisseur 1,5 mm; longueur 2 m; non perforé; galvanisation de bandes; d'après EN 60715               | <a href="http://www.wago.com/210-506">www.wago.com/210-506</a> |
|  | <b>N° art.: 210-508</b><br>Rail acier; 35 x 15; épaisseur 1,5 mm; longueur 2 m; perforé; galvanisation de bandes; d'après EN 60715                   | <a href="http://www.wago.com/210-508">www.wago.com/210-508</a> |

## Marking accessories

|  |  |  |
|--|--|--|
|  | <b>N° art.: 2009-115</b><br>WMB-Inline; pour smartPRINTER; sur rouleau; extensible 5 - 5,2 MM; vierge; encliquetable         | <a href="http://www.wago.com/2009-115">www.wago.com/2009-115</a>                 |
|  | <b>N° art.: 2009-115/000-002</b><br>WMB-Inline; pour smartPRINTER; sur rouleau; extensible 5 - 5,2 MM; vierge; encliquetable | <a href="http://www.wago.com/2009-115/000-002">www.wago.com/2009-115/000-002</a> |
|  | <b>N° art.: 2009-115/000-006</b><br>WMB-Inline; pour smartPRINTER; sur rouleau; extensible 5 - 5,2 MM; vierge; encliquetable | <a href="http://www.wago.com/2009-115/000-006">www.wago.com/2009-115/000-006</a> |
|  | <b>N° art.: 2009-115/000-007</b><br>WMB-Inline; sur rouleau; extensible 5 - 5,2 MM; vierge; encliquetable                    | <a href="http://www.wago.com/2009-115/000-007">www.wago.com/2009-115/000-007</a> |
|  | <b>N° art.: 2009-115/000-012</b><br>WMB-Inline; pour smartPRINTER; sur rouleau; extensible 5 - 5,2 MM; vierge; encliquetable | <a href="http://www.wago.com/2009-115/000-012">www.wago.com/2009-115/000-012</a> |
|  | <b>N° art.: 2009-115/000-017</b><br>WMB-Inline; sur rouleau; extensible 5 - 5,2 MM; vierge; encliquetable                    | <a href="http://www.wago.com/2009-115/000-017">www.wago.com/2009-115/000-017</a> |

|  |  |   |
|--|--|---|
|    | <p><b>N° art.: 2009-115/000-023</b><br/>                 WMB-Inline; pour smartPRINTER; sur rouleau; extensible 5 - 5,2 MM; vierge; encliquetable</p>                      | <p><a href="http://www.wago.com/2009-115/000-023">www.wago.com/2009-115/000-023</a></p> |
|    | <p><b>N° art.: 2009-115/000-024</b><br/>                 WMB-Inline; pour smartPRINTER; sur rouleau; extensible 5 - 5,2 MM; vierge; encliquetable</p>                      | <p><a href="http://www.wago.com/2009-115/000-024">www.wago.com/2009-115/000-024</a></p> |
|    | <p><b>N° art.: 209-185</b><br/>                 Adaptateur</p>   | <p><a href="http://www.wago.com/209-185">www.wago.com/209-185</a></p>                   |
|    | <p><b>N° art.: 210-612</b><br/>                 Bandes de marquage; pour marquage par l'utilisateur; vierge; autocollant</p>   | <p><a href="http://www.wago.com/210-612">www.wago.com/210-612</a></p>                   |
|    | <p><b>N° art.: 793-501</b><br/>                 Carte de repérage WMB; en carte; non extensible; vierge; encliquetable</p>   | <p><a href="http://www.wago.com/793-501">www.wago.com/793-501</a></p>                   |
|    | <p><b>N° art.: 793-501/000-002</b><br/>                 Carte de repérage WMB; en carte; non extensible; vierge; encliquetable</p>   | <p><a href="http://www.wago.com/793-501/000-002">www.wago.com/793-501/000-002</a></p>   |
|    | <p><b>N° art.: 793-501/000-005</b><br/>                 Carte de repérage WMB; en carte; non extensible; vierge; encliquetable</p>   | <p><a href="http://www.wago.com/793-501/000-005">www.wago.com/793-501/000-005</a></p>   |
|   | <p><b>N° art.: 793-501/000-006</b><br/>                 Carte de repérage WMB; en carte; non extensible; vierge; encliquetable</p>   | <p><a href="http://www.wago.com/793-501/000-006">www.wago.com/793-501/000-006</a></p>   |
|  | <p><b>N° art.: 793-501/000-007</b><br/>                 Carte de repérage WMB; en carte; non extensible; vierge; encliquetable</p>   | <p><a href="http://www.wago.com/793-501/000-007">www.wago.com/793-501/000-007</a></p>   |
|  | <p><b>N° art.: 793-501/000-012</b><br/>                 Carte de repérage WMB; en carte; non extensible; vierge; encliquetable</p>   | <p><a href="http://www.wago.com/793-501/000-012">www.wago.com/793-501/000-012</a></p>   |
|  | <p><b>N° art.: 793-501/000-017</b><br/>                 Carte de repérage WMB; en carte; non extensible; vierge; encliquetable</p>   | <p><a href="http://www.wago.com/793-501/000-017">www.wago.com/793-501/000-017</a></p>   |
|  | <p><b>N° art.: 793-501/000-023</b><br/>                 Carte de repérage WMB; en carte; non extensible; vierge; encliquetable</p>   | <p><a href="http://www.wago.com/793-501/000-023">www.wago.com/793-501/000-023</a></p>   |
|  | <p><b>N° art.: 793-501/000-024</b><br/>                 Carte de repérage WMB; en carte; non extensible; vierge; encliquetable</p>   | <p><a href="http://www.wago.com/793-501/000-024">www.wago.com/793-501/000-024</a></p>   |
|  | <p><b>N° art.: 793-5501</b><br/>                 Carte de repérage WMB; en carte; largeur des bornes 5 - 17,5 mm; extensible 5 - 5,2 MM; vierge; encliquetable</p>         | <p><a href="http://www.wago.com/793-5501">www.wago.com/793-5501</a></p>                 |
|  | <p><b>N° art.: 793-5501/000-002</b><br/>                 Carte de repérage WMB; en carte; largeur des bornes 5 - 17,5 mm; extensible 5 - 5,2 MM; vierge; encliquetable</p> | <p><a href="http://www.wago.com/793-5501/000-002">www.wago.com/793-5501/000-002</a></p> |

**N° art.: 793-5501/000-005**

Carte de repérage WMB; en carte; extensible 5 - 5,2 MM; vierge; encliquetable

[www.wago.com/793-5501/000-005](http://www.wago.com/793-5501/000-005)**N° art.: 793-5501/000-006**

Carte de repérage WMB; en carte; extensible 5 - 5,2 MM; vierge; encliquetable

[www.wago.com/793-5501/000-006](http://www.wago.com/793-5501/000-006)**N° art.: 793-5501/000-007**

Carte de repérage WMB; en carte; extensible 5 - 5,2 MM; vierge; encliquetable

[www.wago.com/793-5501/000-007](http://www.wago.com/793-5501/000-007)**N° art.: 793-5501/000-012**

Carte de repérage WMB; en carte; extensible 5 - 5,2 MM; vierge; encliquetable

[www.wago.com/793-5501/000-012](http://www.wago.com/793-5501/000-012)**N° art.: 793-5501/000-014**

Carte de repérage WMB; en carte; extensible 5 - 5,2 MM; vierge; encliquetable

[www.wago.com/793-5501/000-014](http://www.wago.com/793-5501/000-014)**N° art.: 793-5501/000-017**

Carte de repérage WMB; en carte; extensible 5 - 5,2 MM; vierge; encliquetable

[www.wago.com/793-5501/000-017](http://www.wago.com/793-5501/000-017)**N° art.: 793-5501/000-023**

Carte de repérage WMB; en carte; extensible 5 - 5,2 MM; vierge; encliquetable

[www.wago.com/793-5501/000-023](http://www.wago.com/793-5501/000-023)**N° art.: 793-5501/000-024**

Carte de repérage WMB; en carte; extensible 5 - 5,2 MM; vierge; encliquetable

[www.wago.com/793-5501/000-024](http://www.wago.com/793-5501/000-024)**General accessories****N° art.: 209-143**

Porte-étiquettes de groupe

[www.wago.com/209-143](http://www.wago.com/209-143)**N° art.: 209-144**

Porte-étiquettes de groupe

[www.wago.com/209-144](http://www.wago.com/209-144)**N° art.: 249-105**

Porte-étiquettes de groupe

















[www.wago.com/249-105](http://www.wago.com/249-105)**N° art.: 709-310**

Module de fiche de contrôle type B; modulaires; pour toutes les bornes sur rail WAGO de la série 282 avec fentes de pontage

[www.wago.com/709-310](http://www.wago.com/709-310)**N° art.: 709-311**

Module vide type B; modulaires; pour sauter p.ex. des bornes pontées

[www.wago.com/709-311](http://www.wago.com/709-311)**ferrule****N° art.: 216-262**Embout d'extrémité; embout pour 0,75 mm<sup>2</sup> / AWG 20; avec isolation plastique; étamés par électrolyse; Cuivre électrolytique; serti de manière étanche aux gaz; selon DIN 46228, partie 4/09.90[www.wago.com/216-262](http://www.wago.com/216-262)**N° art.: 216-263**Embout d'extrémité; embout pour 1 mm<sup>2</sup> / AWG 18; avec isolation plastique; étamés par électrolyse; Cuivre électrolytique; serti de manière étanche aux gaz; selon DIN 46228, partie 4/09.90[www.wago.com/216-263](http://www.wago.com/216-263)

|  |   |  |
|--|---|--|
|    | <p><b>N° art.: 216-264</b><br/>                     Embout d'extrémité; embout pour 1,5 mm<sup>2</sup> / AWG 16; avec isolation plastique; étamés par électrolyse; Cuivre électrolytique; serti de manière étanche aux gaz; selon DIN 46228, partie 4/09.90</p> | <a href="http://www.wago.com/216-264">www.wago.com/216-264</a> |
|    | <p><b>N° art.: 216-266</b><br/>                     Embout d'extrémité; embout pour 2,5 mm<sup>2</sup> / AWG 14; avec isolation plastique; étamés par électrolyse; Cuivre électrolytique; serti de manière étanche aux gaz; selon DIN 46228, partie 4/09.90</p> | <a href="http://www.wago.com/216-266">www.wago.com/216-266</a> |
|    | <p><b>N° art.: 216-267</b><br/>                     Embout d'extrémité; embout pour 4 mm<sup>2</sup> / AWG 12; avec isolation plastique; étamés par électrolyse; Cuivre électrolytique; serti de manière étanche aux gaz; selon DIN 46228, partie 4/09.90</p>   | <a href="http://www.wago.com/216-267">www.wago.com/216-267</a> |
| <b>End plate</b>   |   |  |
|    | <p><b>N° art.: 209-191</b><br/>                     Séparateur Ex e/Ex i; épaisseur 3 mm; Largeur 120 mm</p>  | <a href="http://www.wago.com/209-191">www.wago.com/209-191</a> |
|    | <p><b>N° art.: 209-192</b><br/>                     Séparateur Ex e/Ex i; épaisseur 3 mm; Largeur 125,5 mm</p>  | <a href="http://www.wago.com/209-192">www.wago.com/209-192</a> |
|    | <p><b>N° art.: 282-341</b><br/>                     Plaque d'extrémité et intermédiaire; épaisseur 2,5 mm</p>   | <a href="http://www.wago.com/282-341">www.wago.com/282-341</a> |
|    | <p><b>N° art.: 282-342</b><br/>                     Séparateur; épaisseur 2 mm; en saillie</p>  | <a href="http://www.wago.com/282-342">www.wago.com/282-342</a> |
| <b>Jumper</b>  |   |  |
|  | <p><b>N° art.: 210-103</b><br/>                     Chaîne de pontage en fil; isolé; 50 raccords</p>  | <a href="http://www.wago.com/210-103">www.wago.com/210-103</a> |
|  | <p><b>N° art.: 210-123</b><br/>                     Chaîne de pontage en fil; isolé; 50 raccords</p>  | <a href="http://www.wago.com/210-123">www.wago.com/210-123</a> |
|  | <p><b>N° art.: 282-402</b><br/>                     Contact de pontage horizontal; isolé; Courant nominal 41 A</p>  | <a href="http://www.wago.com/282-402">www.wago.com/282-402</a> |
|  | <p><b>N° art.: 282-409</b><br/>                     Contact de pontage alternatif; isolé; Courant nominal 41 A</p>  | <a href="http://www.wago.com/282-409">www.wago.com/282-409</a> |
|  | <p><b>N° art.: 282-422</b><br/>                     Contact de pontage horizontal; isolé; Courant nominal 41 A</p>  | <a href="http://www.wago.com/282-422">www.wago.com/282-422</a> |
|  | <p><b>N° art.: 282-424</b><br/>                     Contact de pontage horizontal; isolé; Courant nominal 41 A</p>  | <a href="http://www.wago.com/282-424">www.wago.com/282-424</a> |
|  | <p><b>N° art.: 709-110</b><br/>                     Chaîne de pontage en fil; isolé; 4 raccords; 3 x 110</p>  | <a href="http://www.wago.com/709-110">www.wago.com/709-110</a> |
|  | <p><b>N° art.: 709-111</b><br/>                     Chaîne de pontage en fil; isolé; 3 raccords; 2 x 120</p>  | <a href="http://www.wago.com/709-111">www.wago.com/709-111</a> |
|  | <p><b>N° art.: 709-112</b><br/>                     Chaîne de pontage en fil; isolé; 3 raccords; 2 x 170</p>  | <a href="http://www.wago.com/709-112">www.wago.com/709-112</a> |
| <b>assembling</b>  |   |  |
|  | <p><b>N° art.: 209-106</b><br/>                     Pied de montage; pour le montage isolé des rails DIN35</p>  | <a href="http://www.wago.com/209-106">www.wago.com/209-106</a> |



N° art.: 709-153

Profil de recouvrement; typ. 1; approprié au support pour capot type 1; longueur 1 m

[www.wago.com/709-153](http://www.wago.com/709-153)

## Téléchargements

### Documentation

#### Bid Text

|                 |              |                |                |
|-----------------|--------------|----------------|----------------|
| 282-6877999-950 | Oct 12, 2017 | DOC<br>24,6 kB | Téléchargement |
|-----------------|--------------|----------------|----------------|

### smartDATA

#### CAD data

|                             |     |                |
|-----------------------------|-----|----------------|
| 3D Download 282-687/999-950 | URL | Téléchargement |
|-----------------------------|-----|----------------|

Sous réserve de modifications.