

Fiche technique | Numéro d'article: 2022-1202

Borne de base 1 conducteur/1 broche; Pour rail 35 x 15 et 35 x 7,5; 2,5 mm²;
Push-in CAGE CLAMP®

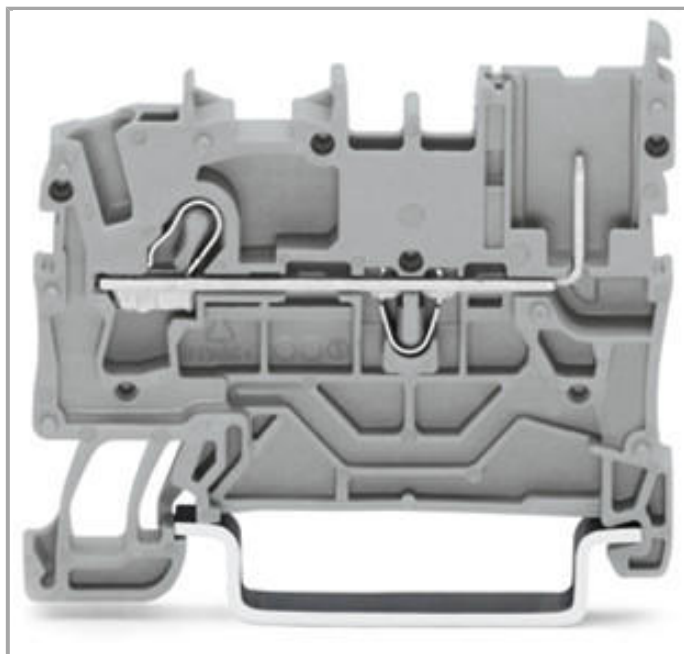

www.wago.com/2022-1202



RoHS
Compliant ✓

BOMcheck.net

Couleur: ■

Données

Données électriques

Ratings per IEC/EN 60664-1

Tension de référence (III / 3)	690 V
Tension assignée de tenue aux chocs (III / 3)	6 kV
Courant	24 A
Courant de référence 2	32 A
Légende Données de référence	(III / 3) ≙ Catégorie de surtension III / degré de pollution 3

Données de raccordement

Technique de connexion	Push-in CAGE CLAMP®
Type d'actionnement	Outil de manipulation Push-in
Matière plastique conducteur raccordable	Cuivre aluminium

Section nominale :	2,5 mm ²
Conducteur rigide	0,25 ... 4 mm ² / 22 ... 12 AWG
Conducteur rigide, enfichage direct	0,75 ... 4 mm ² / 18 ... 12 AWG
Conducteur souple	0,25 ... 4 mm ² / 22 ... 12 AWG
conducteur souple avec embout d'extrémité, directement enfichable à partir de	0,75 mm ² / 18 AWG
Longueur de dénudage	10 ... 12 mm / 0.39 ... 0.47 inch
Nombre total des points de serrage	1
Nombre total des potentiels	1
nombre des niveaux	1
Type de câblage	câblage frontal

Données géométriques

Largeur	5,2 mm / 0.205 inch
Profondeur à partir du niveau supérieur du rail	32,5 mm / 1.28 inch
Profondeur	48,5 mm / 1.909 inch

Données mécaniques

Mode de construction	type horizontal
Type de montage	Rail 35
Niveau de marquage	Marquage central/latéral

Données du matériau

Couleur	orange
Matière isolante	Polyamide 66 (PA 66)
Charge calorifique	0.112 MJ
Poids	5.038 g

Dates commerciales

GTIN	4045454752705
Product Group	18 (X-COM-System)

Autorisations / certificats

Approbations spécifiques au pays

Logo	Approbation	Nom du certificat
	CSA DEKRA Certification B.V.	70107915

Approbations UL







Logo	Approbation	Nom du certificat
	UR Underwriters Laboratories Inc.	E45172

















Produits correspondants

















Carrier rail













	N° art.: 210-112 Rail acier; 35 x 7,5; épaisseur 1 mm; longueur 2 m; perforé; d'après EN 60715; Largeur de trou 25 mm; pas des trous 36 mm	www.wago.com/210-112
	N° art.: 210-113 Rail acier; 35 x 7,5; épaisseur 1 mm; longueur 2 m; non perforé; d'après EN 60715	www.wago.com/210-113
	N° art.: 210-114 Rail acier; 35 x 15; épaisseur 1,5 mm; longueur 2 m; non perforé; d'après EN 60715	www.wago.com/210-114
	N° art.: 210-115 Rail acier; 35 x 7,5; épaisseur 1 mm; longueur 2 m; perforé; d'après EN 60715; Largeur de trou 18 mm; pas des trous 25 mm	www.wago.com/210-115
	N° art.: 210-118 Rail acier; 35 x 15; épaisseur 2,3 mm; longueur 2 m; non perforé; d'après EN 60715	www.wago.com/210-118
	N° art.: 210-196 Rail aluminium; 35 x 8,2; épaisseur 1,6 mm; longueur 2 m; non perforé; d'après EN 60715	www.wago.com/210-196
	N° art.: 210-197 Rail acier; 35 x 15; épaisseur 1,5 mm; longueur 2 m; perforé; d'après EN 60715	www.wago.com/210-197
	N° art.: 210-198 Rail en cuivre; 35 x 15; épaisseur 2,3 mm; longueur 2 m; non perforé; d'après EN 60715	www.wago.com/210-198







Jumper

	N° art.: 2002-400 Contact de pontage horizontal pour pontage continu; isolé; 2 raccords; Courant nominal 25 A	www.wago.com/2002-400
	N° art.: 2002-402 Peigne de pontage; isolé; 2 raccords; Courant nominal 25 A	www.wago.com/2002-402
	N° art.: 2002-402/000-005 Peigne de pontage; isolé; 2 raccords; Courant nominal 25 A	www.wago.com/2002-402/000-005
	N° art.: 2002-402/000-006 Peigne de pontage; isolé; 2 raccords; Courant nominal 25 A	www.wago.com/2002-402/000-006
	N° art.: 2002-403 Peigne de pontage; isolé; 3 raccords; Courant nominal 25 A	www.wago.com/2002-403
	N° art.: 2002-403/000-005 Peigne de pontage; isolé; 3 raccords; Courant nominal 25 A	www.wago.com/2002-403/000-005









	N° art.: 2002-403/000-006 Peigne de pontage; isolé; 3 raccords; Courant nominal 25 A	www.wago.com/2002-403/000-006
	N° art.: 2002-404 Peigne de pontage; isolé; 4 raccords; Courant nominal 25 A	www.wago.com/2002-404
	N° art.: 2002-404/000-005 Peigne de pontage; isolé; 4 raccords; Courant nominal 25 A	www.wago.com/2002-404/000-005
	N° art.: 2002-404/000-006 Peigne de pontage; isolé; 4 raccords; Courant nominal 25 A	www.wago.com/2002-404/000-006
	N° art.: 2002-405 Peigne de pontage; isolé; 5 raccords; Courant nominal 25 A	www.wago.com/2002-405
	N° art.: 2002-405/000-005 Peigne de pontage; isolé; 5 raccords; Courant nominal 25 A	www.wago.com/2002-405/000-005
	N° art.: 2002-405/000-006 Peigne de pontage; isolé; 5 raccords; Courant nominal 25 A	www.wago.com/2002-405/000-006
	N° art.: 2002-405/011-000 Contact de pontage en étoile; isolé; 3 pôles (1-3-5); IN = IN borne	www.wago.com/2002-405/011-000
	N° art.: 2002-406 Peigne de pontage; isolé; 6 raccords; Courant nominal 25 A	www.wago.com/2002-406
	N° art.: 2002-406/000-005 Peigne de pontage; isolé; 6 raccords; Courant nominal 25 A	www.wago.com/2002-406/000-005
	N° art.: 2002-406/000-006 Peigne de pontage; isolé; 6 raccords; Courant nominal 25 A	www.wago.com/2002-406/000-006
	N° art.: 2002-406/020-000 Contact de pontage sous forme de triangle; isolé; 1-2 3-4 5-6; IN = IN borne	www.wago.com/2002-406/020-000
	N° art.: 2002-407 Peigne de pontage; isolé; 7 raccords; Courant nominal 25 A	www.wago.com/2002-407
	N° art.: 2002-407/000-005 Peigne de pontage; isolé; 7 raccords; Courant nominal 25 A	www.wago.com/2002-407/000-005
	N° art.: 2002-407/000-006 Peigne de pontage; isolé; 7 raccords; Courant nominal 25 A	www.wago.com/2002-407/000-006
	N° art.: 2002-408 Peigne de pontage; isolé; 8 raccords; Courant nominal 25 A	www.wago.com/2002-408

















	N° art.: 2002-408/000-005 Peigne de pontage; isolé; 8 raccords; Courant nominal 25 A	www.wago.com/2002-408/000-005
	N° art.: 2002-408/000-006 Peigne de pontage; isolé; 8 raccords; Courant nominal 25 A	www.wago.com/2002-408/000-006
	N° art.: 2002-409 Peigne de pontage; isolé; 9 raccords; Courant nominal 25 A	www.wago.com/2002-409
	N° art.: 2002-409/000-005 Peigne de pontage; isolé; 9 raccords; Courant nominal 25 A	www.wago.com/2002-409/000-005
	N° art.: 2002-409/000-006 Peigne de pontage; isolé; 9 raccords; Courant nominal 25 A	www.wago.com/2002-409/000-006
	N° art.: 2002-410 Peigne de pontage; isolé; 10 raccords; Courant nominal 25 A	www.wago.com/2002-410
	N° art.: 2002-410/000-005 Peigne de pontage; isolé; 10 raccords; Courant nominal 25 A	www.wago.com/2002-410/000-005
	N° art.: 2002-410/000-006 Peigne de pontage; isolé; 10 raccords; Courant nominal 25 A	www.wago.com/2002-410/000-006
	N° art.: 2002-423 Peigne de pontage; isolé; de 1 à 3; Courant nominal 25 A	www.wago.com/2002-423
	N° art.: 2002-423/000-005 Contact de pontage horizontal pour pontage continu; isolé; de 1 à 3; Courant nominal 25 A	www.wago.com/2002-423/000-005
	N° art.: 2002-423/000-006 Contact de pontage horizontal pour pontage continu; isolé; de 1 à 3; Courant nominal 25 A	www.wago.com/2002-423/000-006
	N° art.: 2002-433 Peigne de pontage; isolé; de 1 à 3; Courant nominal 25 A	www.wago.com/2002-433
	N° art.: 2002-434 Peigne de pontage; isolé; de 1 à 4; Courant nominal 25 A	www.wago.com/2002-434
	N° art.: 2002-435 Peigne de pontage; isolé; de 1 à 5; Courant nominal 25 A	www.wago.com/2002-435
	N° art.: 2002-436 Peigne de pontage; isolé; de 1 à 6; Courant nominal 25 A	www.wago.com/2002-436
	N° art.: 2002-437 Peigne de pontage; isolé; de 1 à 7; Courant nominal 25 A	www.wago.com/2002-437
	N° art.: 2002-438 Peigne de pontage; isolé; de 1 à 8; Courant nominal 25 A	www.wago.com/2002-438

	N° art.: 2002-439 Peigne de pontage; isolé; de 1 à 9; Courant nominal 25 A	www.wago.com/2002-439
	N° art.: 2002-440 Peigne de pontage; isolé; de 1 à 10; Courant nominal 25 A	www.wago.com/2002-440
	N° art.: 2002-472 Ponts intercalables; isolé; 2 raccords; Courant nominal 25 A; pour bornes sur rail des séries 2002 et 2003	www.wago.com/2002-472
	N° art.: 2002-473 Ponts intercalables; isolé; 3 raccords; Courant nominal 25 A; pour bornes sur rail des séries 2002 et 2003	www.wago.com/2002-473
	N° art.: 2002-473/011-000 Pont intercalable précâblé; isolé; 2 pôles (1-3); Courant nominal 25 A; avec dents démontées en usine et marquage du circuit	www.wago.com/2002-473/011-000
	N° art.: 2002-474 Ponts intercalables; isolé; 4 raccords; Courant nominal 25 A; pour bornes sur rail des séries 2002 et 2003	www.wago.com/2002-474
	N° art.: 2002-475 Ponts intercalables; isolé; 5 raccords; Courant nominal 25 A; pour bornes sur rail des séries 2002 et 2003	www.wago.com/2002-475
	N° art.: 2002-475/011-000 Pont intercalable précâblé; isolé; 3 pôles (1-3-5); Courant nominal 25 A; avec dents démontées en usine et marquage du circuit	www.wago.com/2002-475/011-000
	N° art.: 2002-476 Ponts intercalables; isolé; 6 raccords; Courant nominal 25 A; pour bornes sur rail des séries 2002 et 2003	www.wago.com/2002-476
	N° art.: 2002-477 Ponts intercalables; isolé; 7 raccords; Courant nominal 25 A; pour bornes sur rail des séries 2002 et 2003	www.wago.com/2002-477
	N° art.: 2002-477/011-000 Pont intercalable précâblé; isolé; 1-3-5-7; Courant nominal 25 A; avec dents démontées en usine et marquage du circuit	www.wago.com/2002-477/011-000
	N° art.: 2002-478 Ponts intercalables; isolé; 8 raccords; Courant nominal 25 A; pour bornes sur rail des séries 2002 et 2003	www.wago.com/2002-478
	N° art.: 2002-479 Ponts intercalables; isolé; 9 raccords; Courant nominal 25 A; pour bornes sur rail des séries 2002 et 2003	www.wago.com/2002-479
	N° art.: 2002-479/011-000 Pont intercalable précâblé; isolé; 1-3-5-7-9; Courant nominal 25 A; avec dents démontées en usine et marquage du circuit	www.wago.com/2002-479/011-000
	N° art.: 2002-480 Ponts intercalables; isolé; 10 raccords; Courant nominal 25 A; pour bornes sur rail des séries 2002 et 2003	www.wago.com/2002-480
	N° art.: 2002-481 Ponts intercalables; isolé; 11 raccords; Courant nominal 25 A; pour bornes sur rail des séries 2002 et 2003	www.wago.com/2002-481
	N° art.: 2002-481/011-000 Pont intercalable précâblé; isolé; 1-3-5-7-9-11; Courant nominal 25 A; avec dents démontées en usine et marquage du circuit	www.wago.com/2002-481/011-000

	N° art.: 2002-482 Ponts intercalables; isolé; 12 raccords; Courant nominal 25 A; pour bornes sur rail des séries 2002 et 2003	www.wago.com/2002-482
	N° art.: 2009-412 Conducteurs de pontage enfichables; isolé; L = 60 mm; Section du conducteur 1,5 mm ² ; pour bornes sur rail des séries 2001, 2002, 2003 et 2022	www.wago.com/2009-412
	N° art.: 2009-414 Conducteurs de pontage enfichables; isolé; L = 110 mm; Section du conducteur 1,5 mm ² ; pour bornes sur rail des séries 2001, 2002, 2003 et 2022	www.wago.com/2009-414
	N° art.: 2009-416 Conducteurs de pontage enfichables; isolé; L = 250 mm; Section du conducteur 1,5 mm ² ; pour bornes sur rail des séries 2001, 2002, 2003 et 2022	www.wago.com/2009-416
	N° art.: 210-103 Chaîne de pontage en fil; isolé; 50 raccords	www.wago.com/210-103
	N° art.: 210-123 Chaîne de pontage en fil; isolé; 50 raccords	www.wago.com/210-123

Marking accessories

	N° art.: 2002-161 Bandes de marquage	www.wago.com/2002-161
	N° art.: 2009-110 Bandes de marquage; sur rouleau; non extensible; vierge; encliquetable	www.wago.com/2009-110
	N° art.: 2009-115 WMB-Inline; pour smartPRINTER; sur rouleau; extensible 5 - 5,2 MM; vierge; encliquetable	www.wago.com/2009-115
	N° art.: 2009-115/000-002 WMB-Inline; pour smartPRINTER; sur rouleau; extensible 5 - 5,2 MM; vierge; encliquetable	www.wago.com/2009-115/000-002
	N° art.: 2009-115/000-006 WMB-Inline; pour smartPRINTER; sur rouleau; extensible 5 - 5,2 MM; vierge; encliquetable	www.wago.com/2009-115/000-006
	N° art.: 2009-115/000-007 WMB-Inline; sur rouleau; extensible 5 - 5,2 MM; vierge; encliquetable	www.wago.com/2009-115/000-007
	N° art.: 2009-115/000-012 WMB-Inline; pour smartPRINTER; sur rouleau; extensible 5 - 5,2 MM; vierge; encliquetable	www.wago.com/2009-115/000-012
	N° art.: 2009-115/000-017 WMB-Inline; sur rouleau; extensible 5 - 5,2 MM; vierge; encliquetable	www.wago.com/2009-115/000-017
	N° art.: 2009-115/000-023 WMB-Inline; pour smartPRINTER; sur rouleau; extensible 5 - 5,2 MM; vierge; encliquetable	www.wago.com/2009-115/000-023
	N° art.: 2009-115/000-024 WMB-Inline; pour smartPRINTER; sur rouleau; extensible 5 - 5,2 MM; vierge; encliquetable	www.wago.com/2009-115/000-024

	N° art.: 2009-145 Mini-WSB Inline; pour smartPRINTER; sur rouleau; extensible 5 - 5,2 MM; vierge; encliquetable	www.wago.com/2009-145
	N° art.: 2009-145/000-002 Mini-WSB Inline; sur rouleau; extensible 5 - 5,2 MM; vierge; encliquetable	www.wago.com/2009-145/000-002
	N° art.: 2009-145/000-005 Mini-WSB Inline; vierge; 1700 étiquettes Mini-WSB (5 mm) sur rouleau; extensible 5 - 5,2 MM	www.wago.com/2009-145/000-005
	N° art.: 2009-145/000-006 Mini-WSB Inline; pour smartPRINTER; sur rouleau; extensible 5 - 5,2 MM; vierge; encliquetable	www.wago.com/2009-145/000-006
	N° art.: 2009-145/000-007 Mini-WSB Inline; vierge; 1700 étiquettes Mini-WSB (5 mm) sur rouleau; extensible 5 - 5,2 MM	www.wago.com/2009-145/000-007
	N° art.: 2009-145/000-012 Mini-WSB Inline; pour smartPRINTER; sur rouleau; extensible 5 - 5,2 MM; vierge; encliquetable	www.wago.com/2009-145/000-012
	N° art.: 2009-145/000-023 Mini-WSB Inline; sur rouleau; extensible 5 - 5,2 MM; vierge; encliquetable	www.wago.com/2009-145/000-023
	N° art.: 2009-145/000-024 Mini-WSB Inline; sur rouleau; extensible 5 - 5,2 MM; vierge; encliquetable	www.wago.com/2009-145/000-024
	N° art.: 2009-191 Porte-étiquettes de groupe	www.wago.com/2009-191
	N° art.: 2009-192 Porte-étiquettes de groupe	www.wago.com/2009-192
	N° art.: 2009-193 Porte-étiquettes de groupe	www.wago.com/2009-193
	N° art.: 2009-198 Adaptateur	www.wago.com/2009-198
	N° art.: 248-501 Système de repérage rapide Mini-WSB; vierge; Largeur d'étiquettes 5 mm; 10 bandes à 10 étiquettes par carte	www.wago.com/248-501
	N° art.: 248-501/000-002 Carte de repérage mini WSB; en carte; non extensible; vierge; encliquetable	www.wago.com/248-501/000-002
	N° art.: 248-501/000-005 Carte de repérage mini WSB; en carte; vierge; encliquetable	www.wago.com/248-501/000-005
	N° art.: 248-501/000-006 Carte de repérage mini WSB; en carte; non extensible; vierge; encliquetable	www.wago.com/248-501/000-006



N° art.: 248-501/000-007
Carte de repérage mini WSB; en carte; non extensible; vierge; encliquetable

www.wago.com/248-501/000-007



N° art.: 248-501/000-012
Carte de repérage mini WSB; en carte; non extensible; vierge; encliquetable

www.wago.com/248-501/000-012



N° art.: 248-501/000-017
Carte de repérage mini WSB; en carte; non extensible; vierge; encliquetable

www.wago.com/248-501/000-017



N° art.: 248-501/000-023
Carte de repérage mini WSB; en carte; non extensible; vierge; encliquetable

www.wago.com/248-501/000-023



N° art.: 793-501
Carte de repérage WMB; en carte; non extensible; vierge; encliquetable

www.wago.com/793-501



N° art.: 793-501/000-002
Carte de repérage WMB; en carte; non extensible; vierge; encliquetable

www.wago.com/793-501/000-002



N° art.: 793-501/000-005
Carte de repérage WMB; en carte; non extensible; vierge; encliquetable

www.wago.com/793-501/000-005



N° art.: 793-501/000-006
Carte de repérage WMB; en carte; non extensible; vierge; encliquetable

www.wago.com/793-501/000-006



N° art.: 793-501/000-007
Carte de repérage WMB; en carte; non extensible; vierge; encliquetable

www.wago.com/793-501/000-007



N° art.: 793-501/000-012
Carte de repérage WMB; en carte; non extensible; vierge; encliquetable

www.wago.com/793-501/000-012



N° art.: 793-501/000-017
Carte de repérage WMB; en carte; non extensible; vierge; encliquetable

www.wago.com/793-501/000-017



N° art.: 793-501/000-023
Carte de repérage WMB; en carte; non extensible; vierge; encliquetable

www.wago.com/793-501/000-023



N° art.: 793-501/000-024
Carte de repérage WMB; en carte; non extensible; vierge; encliquetable

www.wago.com/793-501/000-024



N° art.: 793-5501
Carte de repérage WMB; en carte; largeur des bornes 5 - 17,5 mm; extensible 5 - 5,2 MM; vierge; encliquetable

www.wago.com/793-5501



N° art.: 793-5501/000-002
Carte de repérage WMB; en carte; largeur des bornes 5 - 17,5 mm; extensible 5 - 5,2 MM; vierge; encliquetable

www.wago.com/793-5501/000-002

**N° art.: 793-5501/000-005**

Carte de repérage WMB; en carte; extensible 5 - 5,2 MM; vierge; encliquetable

www.wago.com/793-5501/000-005**N° art.: 793-5501/000-006**

Carte de repérage WMB; en carte; extensible 5 - 5,2 MM; vierge; encliquetable

www.wago.com/793-5501/000-006**N° art.: 793-5501/000-007**

Carte de repérage WMB; en carte; extensible 5 - 5,2 MM; vierge; encliquetable

www.wago.com/793-5501/000-007**N° art.: 793-5501/000-012**

Carte de repérage WMB; en carte; extensible 5 - 5,2 MM; vierge; encliquetable

www.wago.com/793-5501/000-012**N° art.: 793-5501/000-017**

Carte de repérage WMB; en carte; extensible 5 - 5,2 MM; vierge; encliquetable















www.wago.com/793-5501/000-017**N° art.: 793-5501/000-023**

Carte de repérage WMB; en carte; extensible 5 - 5,2 MM; vierge; encliquetable

www.wago.com/793-5501/000-023**N° art.: 793-5501/000-024**



Carte de repérage WMB; en carte; extensible 5 - 5,2 MM; vierge; encliquetable







www.wago.com/793-5501/000-024**ferrule****N° art.: 216-241**Embout d'extrémité; embout pour 0,5 mm² / AWG 22; avec isolation plastique; étamés par électrolyse; Cuivre électrolytique; serti de manière étanche aux gaz; selon DIN 46228, partie 4/09.90www.wago.com/216-241**N° art.: 216-242**Embout d'extrémité; embout pour 0,75 mm² / AWG 20; avec isolation plastique; étamés par électrolyse; Cuivre électrolytique; serti de manière étanche aux gaz; selon DIN 46228, partie 4/09.90www.wago.com/216-242**N° art.: 216-243**Embout d'extrémité; embout pour 1 mm² / AWG 18; avec isolation plastique; étamés par électrolyse; Cuivre électrolytique; serti de manière étanche aux gaz; selon DIN 46228, partie 4/09.90www.wago.com/216-243**N° art.: 216-244**Embout d'extrémité; embout pour 1,5 mm² / AWG 16; avec isolation plastique; étamés par électrolyse; Cuivre électrolytique; serti de manière étanche aux gaz; selon DIN 46228, partie 4/09.90www.wago.com/216-244**N° art.: 216-246**Embout d'extrémité; embout pour 2,5 mm² / AWG 14; avec isolation plastique; étamés par électrolyse; Cuivre électrolytique; serti de manière étanche aux gaz; selon DIN 46228, partie 4/09.90www.wago.com/216-246**N° art.: 216-262**Embout d'extrémité; embout pour 0,75 mm² / AWG 20; avec isolation plastique; étamés par électrolyse; Cuivre électrolytique; serti de manière étanche aux gaz; selon DIN 46228, partie 4/09.90www.wago.com/216-262**N° art.: 216-263**Embout d'extrémité; embout pour 1 mm² / AWG 18; avec isolation plastique; étamés par électrolyse; Cuivre électrolytique; serti de manière étanche aux gaz; selon DIN 46228, partie 4/09.90www.wago.com/216-263**N° art.: 216-264**Embout d'extrémité; embout pour 1,5 mm² / AWG 16; avec isolation plastique; étamés par électrolyse; Cuivre électrolytique; serti de manière étanche aux gaz; selon DIN 46228, partie 4/09.90www.wago.com/216-264**N° art.: 216-266**









	Embout d'extrémité; embout pour 2,5 mm ² / AWG 14; avec isolation plastique; étamés par électrolyse; Cuivre électrolytique; serti de manière étanche aux gaz; selon DIN 46228, partie 4/09.90	www.wago.com/216-266
	N° art.: 216-284 Embout d'extrémité; embout pour 1,5 mm ² / AWG 16; avec isolation plastique; étamés par électrolyse; Cuivre électrolytique; serti de manière étanche aux gaz; selon DIN 46228, partie 4/09.90	www.wago.com/216-284
	N° art.: 216-286 Embout d'extrémité; embout pour 2,5 mm ² / AWG 14; avec isolation plastique; étamés par électrolyse; Cuivre électrolytique; serti de manière étanche aux gaz; selon DIN 46228, partie 4/09.90	www.wago.com/216-286
Insulation stop		
	N° art.: 2002-171 Réducteur isolant de sécurité; 0,25 - 0,5 mm ² ; 5 pièces/bande	www.wago.com/2002-171
	N° art.: 2002-172 Réducteur isolant de sécurité; 0,75 - 1 mm ² ; 5 pièces/bande	www.wago.com/2002-172
Coding		
	N° art.: 2022-100 Support avec 6 détrompeurs; pour le codage des connecteurs femelles	www.wago.com/2022-100
tools		
	N° art.: 210-720 Outil de manipulation, partiellement isolé; Type 2, lame (3,5 x 0,5) mm	www.wago.com/210-720
End plate		
	N° art.: 2022-1291 Plaque d'extrémité et intermédiaire; épaisseur 1 mm	www.wago.com/2022-1291
	N° art.: 2022-1292 Plaque d'extrémité et intermédiaire; épaisseur 1 mm	www.wago.com/2022-1292
Protective Warning Marker		
	N° art.: 2002-115 Obtrateur de protection avec signalisation de danger; avec signalisation de danger; pour 5 bornes	www.wago.com/2002-115
check		
	N° art.: 2002-511 Connecteur modulaire TOPJOB® S; modulaires; pour fentes de pontage; 1 pôle	www.wago.com/2002-511
	N° art.: 2002-549 Module vide; modulaires; pour sauter p.ex. des bornes pontées	www.wago.com/2002-549
	N° art.: 2002-552 Connecteur femelle TOPJOB® S; pour fentes de pontage; 2 pôles	www.wago.com/2002-552
	N° art.: 2002-553 Connecteur femelle TOPJOB® S; pour fentes de pontage; 3 pôles	www.wago.com/2002-553
	N° art.: 2002-554 Connecteur femelle TOPJOB® S; pour fentes de pontage; 4 pôles	www.wago.com/2002-554













	N° art.: 2002-555 Connecteur femelle TOPJOB® S; pour fentes de pontage; 5 pôles	www.wago.com/2002-555
	N° art.: 2002-556 Connecteur femelle TOPJOB® S; pour fentes de pontage; 6 pôles	www.wago.com/2002-556
	N° art.: 2002-557 Connecteur femelle TOPJOB® S; pour fentes de pontage; 7 pôles	www.wago.com/2002-557
	N° art.: 2002-558 Connecteur femelle TOPJOB® S; pour fentes de pontage; 8 pôles	www.wago.com/2002-558
	N° art.: 2002-559 Connecteur femelle TOPJOB® S; pour fentes de pontage; 9 pôles	www.wago.com/2002-559
	N° art.: 2002-560 Connecteur femelle TOPJOB® S; pour fentes de pontage; 10 pôles	www.wago.com/2002-560
	N° art.: 2009-174 Adaptateur de test; pour fiche de test Ø 4 mm; pour tester les bornes sur rail TOPJOB®S	www.wago.com/2009-174
	N° art.: 2009-182 Prise de test; pour max. 2,5 mm ² ; pour le raccordement sans outil des conducteurs de contrôle individuels de 0,08	www.wago.com/2009-182
	N° art.: 859-500 Broche de test; Ø 1 mm; Pointe de test à souder	www.wago.com/859-500

Female plug

	N° art.: 2022-101 Connecteur femelle pour 1 conducteur; 2,5 mm ² ; 1 pôle	www.wago.com/2022-101
	N° art.: 2022-101/000-006 Connecteur femelle pour 1 conducteur; 1 pôle	www.wago.com/2022-101/000-006
	N° art.: 2022-101/000-012 Connecteur femelle pour 1 conducteur; 1 pôle	www.wago.com/2022-101/000-012
	N° art.: 2022-101/000-016 Connecteur femelle pour 1 conducteur; 1 pôle	www.wago.com/2022-101/000-016
	N° art.: 2022-101/122-000 Connecteur femelle pour 1 conducteur; 1 pôle	www.wago.com/2022-101/122-000
	N° art.: 2022-101/122-006 Connecteur femelle pour 1 conducteur; 1 pôle	www.wago.com/2022-101/122-006
	N° art.: 2022-101/122-016 Connecteur femelle pour 1 conducteur; 1 pôle	www.wago.com/2022-101/122-016
	N° art.: 2022-101/132-000 Connecteur femelle pour 1 conducteur; Plaque de décharge de traction; 1 pôle	www.wago.com/2022-101/132-000

	N° art.: 2022-101/132-006 Connecteur femelle pour 1 conducteur; Plaque de décharge de traction; 1 pôle	www.wago.com/2022-101/132-006
	N° art.: 2022-101/132-016 Connecteur femelle pour 1 conducteur; Plaque de décharge de traction; 1 pôle	www.wago.com/2022-101/132-016
	N° art.: 2022-101/142-000 Connecteur femelle pour 1 conducteur; Plaque de décharge de traction; 1 pôle	www.wago.com/2022-101/142-000
	N° art.: 2022-101/142-006 Connecteur femelle pour 1 conducteur; Plaque de décharge de traction; 1 pôle	www.wago.com/2022-101/142-006
	N° art.: 2022-101/142-016 Connecteur femelle pour 1 conducteur; Plaque de décharge de traction; 1 pôle	www.wago.com/2022-101/142-016
	N° art.: 2022-102 Connecteur femelle pour 1 conducteur; 2,5 mm ² ; 2 pôles	www.wago.com/2022-102
	N° art.: 2022-102/000-006 Connecteur femelle pour 1 conducteur; 2,5 mm ² ; 2 pôles	www.wago.com/2022-102/000-006
	N° art.: 2022-102/000-016 Connecteur femelle pour 1 conducteur; 2,5 mm ² ; 2 pôles	www.wago.com/2022-102/000-016
	N° art.: 2022-102/122-000 Connecteur femelle pour 1 conducteur; Cliquets de verrouillage; 2,5 mm ² ; 2 pôles	www.wago.com/2022-102/122-000
	N° art.: 2022-102/132-000 Connecteur femelle pour 1 conducteur; Plaque de décharge de traction; 2,5 mm ² ; 2 pôles	www.wago.com/2022-102/132-000
	N° art.: 2022-102/142-000 Connecteur femelle pour 1 conducteur; Plaque de décharge de traction; 2,5 mm ² ; 2 pôles	www.wago.com/2022-102/142-000
	N° art.: 2022-103 Connecteur femelle pour 1 conducteur; 2,5 mm ² ; 3 pôles	www.wago.com/2022-103
	N° art.: 2022-103/000-006 Connecteur femelle pour 1 conducteur; 2,5 mm ² ; 3 pôles	www.wago.com/2022-103/000-006
	N° art.: 2022-103/000-016 Connecteur femelle pour 1 conducteur; 2,5 mm ² ; 3 pôles	www.wago.com/2022-103/000-016
	N° art.: 2022-103/000-036 Connecteur femelle pour 1 conducteur; 2,5 mm ² ; 3 pôles	www.wago.com/2022-103/000-036

	N° art.: 2022-103/000-037 Connecteur femelle pour 1 conducteur; 2,5 mm ² ; 3 pôles	www.wago.com/2022-103/000-037
	N° art.: 2022-103/000-038 Connecteur femelle pour 1 conducteur; 2,5 mm ² ; 3 pôles	www.wago.com/2022-103/000-038
	N° art.: 2022-103/000-039 Connecteur femelle pour 1 conducteur; 2,5 mm ² ; 3 pôles	www.wago.com/2022-103/000-039
	N° art.: 2022-103/123-000 Connecteur femelle pour 1 conducteur; Cliquets de verrouillage; 2,5 mm ² ; 3 pôles	www.wago.com/2022-103/123-000
	N° art.: 2022-103/133-000 Connecteur femelle pour 1 conducteur; Plaque de décharge de traction; 2,5 mm ² ; 3 pôles	www.wago.com/2022-103/133-000
	N° art.: 2022-103/143-000 Connecteur femelle pour 1 conducteur; Plaque de décharge de traction; 2,5 mm ² ; 3 pôles	www.wago.com/2022-103/143-000
	N° art.: 2022-104 Connecteur femelle pour 1 conducteur; 2,5 mm ² ; 4 pôles	www.wago.com/2022-104
	N° art.: 2022-104/000-006 Connecteur femelle pour 1 conducteur; 2,5 mm ² ; 4 pôles	www.wago.com/2022-104/000-006
	N° art.: 2022-104/000-016 Connecteur femelle pour 1 conducteur; 2,5 mm ² ; 4 pôles	www.wago.com/2022-104/000-016
	N° art.: 2022-104/000-036 Connecteur femelle pour 1 conducteur; 2,5 mm ² ; 4 pôles	www.wago.com/2022-104/000-036
	N° art.: 2022-104/000-037 Connecteur femelle pour 1 conducteur; 2,5 mm ² ; 4 pôles	www.wago.com/2022-104/000-037
	N° art.: 2022-104/000-038 Connecteur femelle pour 1 conducteur; 2,5 mm ² ; 4 pôles	www.wago.com/2022-104/000-038
	N° art.: 2022-104/000-039 Connecteur femelle pour 1 conducteur; 2,5 mm ² ; 4 pôles	www.wago.com/2022-104/000-039
	N° art.: 2022-104/123-000 Connecteur femelle pour 1 conducteur; Cliquets de verrouillage; 2,5 mm ² ; 4 pôles	www.wago.com/2022-104/123-000
	N° art.: 2022-104/133-000 Connecteur femelle pour 1 conducteur; Plaque de décharge de traction; 2,5 mm ² ; 4 pôles	www.wago.com/2022-104/133-000

	<p>N° art.: 2022-104/143-000 Connecteur femelle pour 1 conducteur; Plaque de décharge de traction; 2,5 mm²; 4 pôles</p>	<p>www.wago.com/2022-104/143-000</p>
	<p>N° art.: 2022-105 Connecteur femelle pour 1 conducteur; 2,5 mm²; 5 pôles</p>	<p>www.wago.com/2022-105</p>
	<p>N° art.: 2022-105/000-006 Connecteur femelle pour 1 conducteur; 2,5 mm²; 5 pôles</p>	<p>www.wago.com/2022-105/000-006</p>
	<p>N° art.: 2022-105/000-016 Connecteur femelle pour 1 conducteur; 2,5 mm²; 5 pôles</p>	<p>www.wago.com/2022-105/000-016</p>
	<p>N° art.: 2022-105/000-036 Connecteur femelle pour 1 conducteur; 2,5 mm²; 5 pôles</p>	<p>www.wago.com/2022-105/000-036</p>
	<p>N° art.: 2022-105/000-037 Connecteur femelle pour 1 conducteur; 2,5 mm²; 5 pôles</p>	<p>www.wago.com/2022-105/000-037</p>
	<p>N° art.: 2022-105/000-038 Connecteur femelle pour 1 conducteur; 2,5 mm²; 5 pôles</p>	<p>www.wago.com/2022-105/000-038</p>
	<p>N° art.: 2022-105/000-039 Connecteur femelle pour 1 conducteur; 2,5 mm²; 5 pôles</p>	<p>www.wago.com/2022-105/000-039</p>
	<p>N° art.: 2022-105/123-000 Connecteur femelle pour 1 conducteur; Cliquets de verrouillage; 2,5 mm²; 5 pôles</p>	<p>www.wago.com/2022-105/123-000</p>
	<p>N° art.: 2022-105/134-000 Connecteur femelle pour 1 conducteur; Plaque de décharge de traction; 2,5 mm²; 5 pôles</p>	<p>www.wago.com/2022-105/134-000</p>
	<p>N° art.: 2022-105/144-000 Connecteur femelle pour 1 conducteur; Plaque de décharge de traction; 2,5 mm²; 5 pôles</p>	<p>www.wago.com/2022-105/144-000</p>
	<p>N° art.: 2022-106 Connecteur femelle pour 1 conducteur; 2,5 mm²; 6 pôles</p>	<p>www.wago.com/2022-106</p>
	<p>N° art.: 2022-106/000-006 Connecteur femelle pour 1 conducteur; 2,5 mm²; 6 pôles</p>	<p>www.wago.com/2022-106/000-006</p>
	<p>N° art.: 2022-106/000-016 Connecteur femelle pour 1 conducteur; 2,5 mm²; 6 pôles</p>	<p>www.wago.com/2022-106/000-016</p>
	<p>N° art.: 2022-106/000-036 Connecteur femelle pour 1 conducteur; 2,5 mm²; 6 pôles</p>	<p>www.wago.com/2022-106/000-036</p>



N° art.: 2022-106/000-037
Connecteur femelle pour 1 conducteur; 2,5 mm²; 6 pôles

www.wago.com/2022-106/000-037



N° art.: 2022-106/000-038
Connecteur femelle pour 1 conducteur; 2,5 mm²; 6 pôles

www.wago.com/2022-106/000-038



N° art.: 2022-106/000-039
Connecteur femelle pour 1 conducteur; 2,5 mm²; 6 pôles

www.wago.com/2022-106/000-039

N° art.: 2022-106/123-000
Connecteur femelle pour 1 conducteur; Cliquets de verrouillage; 2,5 mm²; 6 pôles

www.wago.com/2022-106/123-000

N° art.: 2022-106/134-000
Connecteur femelle pour 1 conducteur; Plaque de décharge de traction; 2,5 mm²; 6 pôles

www.wago.com/2022-106/134-000

N° art.: 2022-106/144-000
Connecteur femelle pour 1 conducteur; Plaque de décharge de traction; 2,5 mm²; 6 pôles

www.wago.com/2022-106/144-000

N° art.: 2022-107
Connecteur femelle pour 1 conducteur; 2,5 mm²; 7 pôles

www.wago.com/2022-107



N° art.: 2022-107/000-006
Connecteur femelle pour 1 conducteur; 2,5 mm²; 7 pôles

www.wago.com/2022-107/000-006



N° art.: 2022-107/000-016
Connecteur femelle pour 1 conducteur; 2,5 mm²; 7 pôles

www.wago.com/2022-107/000-016



N° art.: 2022-107/000-036
Connecteur femelle pour 1 conducteur; 2,5 mm²; 7 pôles

www.wago.com/2022-107/000-036



N° art.: 2022-107/000-037
Connecteur femelle pour 1 conducteur; 2,5 mm²; 7 pôles

www.wago.com/2022-107/000-037



N° art.: 2022-107/000-038
Connecteur femelle pour 1 conducteur; 2,5 mm²; 7 pôles

www.wago.com/2022-107/000-038

N° art.: 2022-107/000-039
Connecteur femelle pour 1 conducteur; 2,5 mm²; 7 pôles







www.wago.com/2022-107/000-039

N° art.: 2022-107/123-000
Connecteur femelle pour 1 conducteur; Cliquets de verrouillage; 2,5 mm²; 7 pôles

www.wago.com/2022-107/123-000

N° art.: 2022-107/135-000
Connecteur femelle pour 1 conducteur; Plaque de décharge de traction; 2,5 mm²; 7 pôles

www.wago.com/2022-107/135-000

	<p>N° art.: 2022-107/145-000 Connecteur femelle pour 1 conducteur; Plaque de décharge de traction; 2,5 mm²; 7 pôles</p>	<p>www.wago.com/2022-107/145-000</p>
	<p>N° art.: 2022-108 Connecteur femelle pour 1 conducteur; 2,5 mm²; 8 pôles</p>	<p>www.wago.com/2022-108</p>
	<p>N° art.: 2022-108/000-006 Connecteur femelle pour 1 conducteur; 2,5 mm²; 8 pôles</p>	<p>www.wago.com/2022-108/000-006</p>
	<p>N° art.: 2022-108/000-016 Connecteur femelle pour 1 conducteur; 2,5 mm²; 8 pôles</p>	<p>www.wago.com/2022-108/000-016</p>
	<p>N° art.: 2022-108/000-036 Connecteur femelle pour 1 conducteur; 2,5 mm²; 8 pôles</p>	<p>www.wago.com/2022-108/000-036</p>
	<p>N° art.: 2022-108/000-037 Connecteur femelle pour 1 conducteur; 2,5 mm²; 8 pôles</p>	<p>www.wago.com/2022-108/000-037</p>
	<p>N° art.: 2022-108/000-038 Connecteur femelle pour 1 conducteur; 2,5 mm²; 8 pôles</p>	<p>www.wago.com/2022-108/000-038</p>
	<p>N° art.: 2022-108/000-039 Connecteur femelle pour 1 conducteur; 2,5 mm²; 8 pôles</p>	<p>www.wago.com/2022-108/000-039</p>
	<p>N° art.: 2022-108/123-000 Connecteur femelle pour 1 conducteur; Cliquets de verrouillage; 2,5 mm²; 8 pôles</p>	<p>www.wago.com/2022-108/123-000</p>
	<p>N° art.: 2022-108/135-000 Connecteur femelle pour 1 conducteur; Plaque de décharge de traction; 2,5 mm²; 8 pôles</p>	<p>www.wago.com/2022-108/135-000</p>
	<p>N° art.: 2022-108/145-000 Connecteur femelle pour 1 conducteur; Plaque de décharge de traction; 2,5 mm²; 8 pôles</p>	<p>www.wago.com/2022-108/145-000</p>
	<p>N° art.: 2022-109 Connecteur femelle pour 1 conducteur; 2,5 mm²; 9 pôles</p>	<p>www.wago.com/2022-109</p>
	<p>N° art.: 2022-109/000-006 Connecteur femelle pour 1 conducteur; 2,5 mm²; 9 pôles</p>	<p>www.wago.com/2022-109/000-006</p>
	<p>N° art.: 2022-109/000-016 Connecteur femelle pour 1 conducteur; 2,5 mm²; 9 pôles</p>	<p>www.wago.com/2022-109/000-016</p>
	<p>N° art.: 2022-109/000-036 Connecteur femelle pour 1 conducteur; 2,5 mm²; 9 pôles</p>	<p>www.wago.com/2022-109/000-036</p>



N° art.: 2022-109/000-037
Connecteur femelle pour 1 conducteur; 2,5 mm²; 9 pôles

www.wago.com/2022-109/000-037



N° art.: 2022-109/000-038
Connecteur femelle pour 1 conducteur; 2,5 mm²; 9 pôles

www.wago.com/2022-109/000-038



N° art.: 2022-109/000-039
Connecteur femelle pour 1 conducteur; 2,5 mm²; 9 pôles

www.wago.com/2022-109/000-039

N° art.: 2022-109/123-000
Connecteur femelle pour 1 conducteur; Cliquets de verrouillage; 2,5 mm²; 9 pôles

www.wago.com/2022-109/123-000

N° art.: 2022-109/135-000
Connecteur femelle pour 1 conducteur; Plaque de décharge de traction; 2,5 mm²; 9 pôles

www.wago.com/2022-109/135-000

N° art.: 2022-109/145-000
Connecteur femelle pour 1 conducteur; Plaque de décharge de traction; 2,5 mm²; 9 pôles

www.wago.com/2022-109/145-000

N° art.: 2022-110
Connecteur femelle pour 1 conducteur; 2,5 mm²; 10 pôles

www.wago.com/2022-110



N° art.: 2022-110/000-006
Connecteur femelle pour 1 conducteur; 2,5 mm²; 10 pôles

www.wago.com/2022-110/000-006



N° art.: 2022-110/000-016
Connecteur femelle pour 1 conducteur; 2,5 mm²; 10 pôles

www.wago.com/2022-110/000-016



N° art.: 2022-110/000-036
Connecteur femelle pour 1 conducteur; 2,5 mm²; 10 pôles

www.wago.com/2022-110/000-036

N° art.: 2022-110/000-037
Connecteur femelle pour 1 conducteur; 2,5 mm²; 10 pôles

www.wago.com/2022-110/000-037



N° art.: 2022-110/000-038
Connecteur femelle pour 1 conducteur; 2,5 mm²; 10 pôles

www.wago.com/2022-110/000-038

N° art.: 2022-110/000-039
Connecteur femelle pour 1 conducteur; 2,5 mm²; 10 pôles







www.wago.com/2022-110/000-039

N° art.: 2022-110/123-000
Connecteur femelle pour 1 conducteur; Cliquets de verrouillage; 2,5 mm²; 10 pôles

www.wago.com/2022-110/123-000

N° art.: 2022-110/135-000
Connecteur femelle pour 1 conducteur; Plaque de décharge de traction; 2,5 mm²; 10 pôles

www.wago.com/2022-110/135-000

	N° art.: 2022-110/145-000 Connecteur femelle pour 1 conducteur; Plaque de décharge de traction; 2,5 mm ² ; 10 pôles	www.wago.com/2022-110/145-000
	N° art.: 2022-111 Connecteur femelle pour 1 conducteur; 2,5 mm ² ; 11 pôles	www.wago.com/2022-111
	N° art.: 2022-111/000-006 Connecteur femelle pour 1 conducteur; 2,5 mm ² ; 11 pôles	www.wago.com/2022-111/000-006
	N° art.: 2022-111/000-016 Connecteur femelle pour 1 conducteur; 2,5 mm ² ; 11 pôles	www.wago.com/2022-111/000-016
	N° art.: 2022-111/000-036 Connecteur femelle pour 1 conducteur; 2,5 mm ² ; 11 pôles	www.wago.com/2022-111/000-036
	N° art.: 2022-111/000-037 Connecteur femelle pour 1 conducteur; 2,5 mm ² ; 11 pôles	www.wago.com/2022-111/000-037
	N° art.: 2022-111/000-038 Connecteur femelle pour 1 conducteur; 2,5 mm ² ; 11 pôles	www.wago.com/2022-111/000-038
	N° art.: 2022-111/000-039 Connecteur femelle pour 1 conducteur; 2,5 mm ² ; 11 pôles	www.wago.com/2022-111/000-039
	N° art.: 2022-111/126-000 Connecteur femelle pour 1 conducteur; Cliquets de verrouillage; 2,5 mm ² ; 11 pôles	www.wago.com/2022-111/126-000
	N° art.: 2022-111/136-000 Connecteur femelle pour 1 conducteur; Plaque de décharge de traction; 2,5 mm ² ; 11 pôles	www.wago.com/2022-111/136-000
	N° art.: 2022-111/146-000 Connecteur femelle pour 1 conducteur; Plaque de décharge de traction; 2,5 mm ² ; 11 pôles	www.wago.com/2022-111/146-000
	N° art.: 2022-112 Connecteur femelle pour 1 conducteur; 2,5 mm ² ; 12 pôles	www.wago.com/2022-112
	N° art.: 2022-112/000-006 Connecteur femelle pour 1 conducteur; 2,5 mm ² ; 12 pôles	www.wago.com/2022-112/000-006
	N° art.: 2022-112/000-016 Connecteur femelle pour 1 conducteur; 2,5 mm ² ; 12 pôles	www.wago.com/2022-112/000-016
	N° art.: 2022-112/000-036 Connecteur femelle pour 1 conducteur; 2,5 mm ² ; 12 pôles	www.wago.com/2022-112/000-036



N° art.: 2022-112/000-037
Connecteur femelle pour 1 conducteur; 2,5 mm²; 12 pôles

www.wago.com/2022-112/000-037



N° art.: 2022-112/000-038
Connecteur femelle pour 1 conducteur; 2,5 mm²; 12 pôles

www.wago.com/2022-112/000-038



N° art.: 2022-112/000-039
Connecteur femelle pour 1 conducteur; 2,5 mm²; 12 pôles

www.wago.com/2022-112/000-039

N° art.: 2022-112/126-000
Connecteur femelle pour 1 conducteur; Cliquets de verrouillage; 2,5 mm²; 12 pôles

www.wago.com/2022-112/126-000

N° art.: 2022-112/136-000
Connecteur femelle pour 1 conducteur; Plaque de décharge de traction; 2,5 mm²; 12 pôles

www.wago.com/2022-112/136-000

N° art.: 2022-112/146-000
Connecteur femelle pour 1 conducteur; Plaque de décharge de traction; 2,5 mm²; 12 pôles

www.wago.com/2022-112/146-000

N° art.: 2022-113
Connecteur femelle pour 1 conducteur; 2,5 mm²; 13 pôles

www.wago.com/2022-113



N° art.: 2022-113/000-006
Connecteur femelle pour 1 conducteur; 2,5 mm²; 13 pôles

www.wago.com/2022-113/000-006



N° art.: 2022-113/000-016
Connecteur femelle pour 1 conducteur; 2,5 mm²; 13 pôles

www.wago.com/2022-113/000-016



N° art.: 2022-113/000-036
Connecteur femelle pour 1 conducteur; 2,5 mm²; 13 pôles

www.wago.com/2022-113/000-036

N° art.: 2022-113/000-037
Connecteur femelle pour 1 conducteur; 2,5 mm²; 13 pôles

www.wago.com/2022-113/000-037



N° art.: 2022-113/000-038
Connecteur femelle pour 1 conducteur; 2,5 mm²; 13 pôles

www.wago.com/2022-113/000-038

N° art.: 2022-113/000-039
Connecteur femelle pour 1 conducteur; 2,5 mm²; 13 pôles







www.wago.com/2022-113/000-039

N° art.: 2022-113/126-000
Connecteur femelle pour 1 conducteur; Cliquets de verrouillage; 2,5 mm²; 13 pôles

www.wago.com/2022-113/126-000

N° art.: 2022-113/136-000
Connecteur femelle pour 1 conducteur; Plaque de décharge de traction; 2,5 mm²; 13 pôles

www.wago.com/2022-113/136-000

	<p>N° art.: 2022-113/146-000 Connecteur femelle pour 1 conducteur; Plaque de décharge de traction; 2,5 mm²; 13 pôles</p>	<p>www.wago.com/2022-113/146-000</p>
	<p>N° art.: 2022-114 Connecteur femelle pour 1 conducteur; 2,5 mm²; 14 pôles</p>	<p>www.wago.com/2022-114</p>
	<p>N° art.: 2022-114/000-006 Connecteur femelle pour 1 conducteur; 2,5 mm²; 14 pôles</p>	<p>www.wago.com/2022-114/000-006</p>
	<p>N° art.: 2022-114/000-016 Connecteur femelle pour 1 conducteur; 2,5 mm²; 14 pôles</p>	<p>www.wago.com/2022-114/000-016</p>
	<p>N° art.: 2022-114/000-036 Connecteur femelle pour 1 conducteur; 2,5 mm²; 14 pôles</p>	<p>www.wago.com/2022-114/000-036</p>
	<p>N° art.: 2022-114/000-037 Connecteur femelle pour 1 conducteur; 2,5 mm²; 14 pôles</p>	<p>www.wago.com/2022-114/000-037</p>
	<p>N° art.: 2022-114/000-038 Connecteur femelle pour 1 conducteur; 2,5 mm²; 14 pôles</p>	<p>www.wago.com/2022-114/000-038</p>
	<p>N° art.: 2022-114/000-039 Connecteur femelle pour 1 conducteur; 2,5 mm²; 14 pôles</p>	<p>www.wago.com/2022-114/000-039</p>
	<p>N° art.: 2022-114/126-000 Connecteur femelle pour 1 conducteur; Cliquets de verrouillage; 2,5 mm²; 14 pôles</p>	<p>www.wago.com/2022-114/126-000</p>
	<p>N° art.: 2022-114/136-000 Connecteur femelle pour 1 conducteur; Plaque de décharge de traction; 2,5 mm²; 14 pôles</p>	<p>www.wago.com/2022-114/136-000</p>
	<p>N° art.: 2022-114/146-000 Connecteur femelle pour 1 conducteur; Plaque de décharge de traction; 2,5 mm²; 14 pôles</p>	<p>www.wago.com/2022-114/146-000</p>
	<p>N° art.: 2022-115 Connecteur femelle pour 1 conducteur; 2,5 mm²; 15 pôles</p>	<p>www.wago.com/2022-115</p>
	<p>N° art.: 2022-115/000-006 Connecteur femelle pour 1 conducteur; 2,5 mm²; 15 pôles</p>	<p>www.wago.com/2022-115/000-006</p>
	<p>N° art.: 2022-115/000-016 Connecteur femelle pour 1 conducteur; 2,5 mm²; 15 pôles</p>	<p>www.wago.com/2022-115/000-016</p>
	<p>N° art.: 2022-115/000-036 Connecteur femelle pour 1 conducteur; 2,5 mm²; 15 pôles</p>	<p>www.wago.com/2022-115/000-036</p>

N° art.: 2022-115/000-037

Connecteur femelle pour 1 conducteur; 2,5 mm²; 15 pôleswww.wago.com/2022-115/000-037

N° art.: 2022-115/000-038

Connecteur femelle pour 1 conducteur; 2,5 mm²; 15 pôleswww.wago.com/2022-115/000-038

N° art.: 2022-115/000-039

Connecteur femelle pour 1 conducteur; 2,5 mm²; 15 pôleswww.wago.com/2022-115/000-039

N° art.: 2022-115/127-000

Connecteur femelle pour 1 conducteur; Cliquets de verrouillage; 2,5 mm²; 15 pôleswww.wago.com/2022-115/127-000

N° art.: 2022-115/137-000

Connecteur femelle pour 1 conducteur; Plaque de décharge de traction; 2,5 mm²; 15 pôleswww.wago.com/2022-115/137-000

N° art.: 2022-115/147-000

Connecteur femelle pour 1 conducteur; Plaque de décharge de traction; 2,5 mm²; 15 pôleswww.wago.com/2022-115/147-000

General accessories



N° art.: 2022-161

Connecteurs femelles pour 1 conducteur, module de départ; avec plaque d'extrémité intégrée; 2,5 mm²; 1 pôlewww.wago.com/2022-161

N° art.: 2022-162

Connecteurs femelles pour 1 conducteur, module de départ; avec plaque d'extrémité intégrée; 2,5 mm²; 1 pôlewww.wago.com/2022-162

N° art.: 2022-164

Connecteurs femelles pour 1 conducteur, module de départ; avec plaque d'extrémité intégrée; 2,5 mm²; 1 pôlewww.wago.com/2022-164

N° art.: 2022-167

Connecteurs femelles pour 1 conducteur, module de départ; avec plaque d'extrémité intégrée; 2,5 mm²; 1 pôlewww.wago.com/2022-167

N° art.: 2022-171

Connecteurs femelles pour 1 conducteur, module intermédiaire; 2,5 mm²; 1 pôlewww.wago.com/2022-171

N° art.: 2022-172

Connecteurs femelles pour 1 conducteur, module intermédiaire; 2,5 mm²; 1 pôlewww.wago.com/2022-172

N° art.: 2022-174

Connecteurs femelles pour 1 conducteur, module intermédiaire; 2,5 mm²; 1 pôlewww.wago.com/2022-174

N° art.: 2022-177

Connecteurs femelles pour 1 conducteur, module intermédiaire; 2,5 mm²; 1 pôlewww.wago.com/2022-177

N° art.: 2022-181

Connecteurs femelles pour 1 conducteur, module d'extrémité; 2,5 mm²; 1 pôlewww.wago.com/2022-181

N° art.: 2022-182

Connecteurs femelles pour 1 conducteur, module d'extrémité; 2,5 mm²; 1 pôlewww.wago.com/2022-182



N° art.: 2022-184

Connecteurs femelles pour 1 conducteur, module d'extrémité; 2,5 mm²; 1 pôle

www.wago.com/2022-184



N° art.: 2022-187

Connecteurs femelles pour 1 conducteur, module d'extrémité; 2,5 mm²; 1 pôle

www.wago.com/2022-187

Téléchargements

Documentation

Bid Text

2022-1202	Aug 15, 2018	DOCX 15,4 kB	Téléchargement
-----------	--------------	-----------------	----------------

smartDATA

CAD data

3D Download 2022-1202		URL	Téléchargement
-----------------------	--	-----	----------------

Famille de produits

X-COM S

[Afficher tous les produits de la famille](#)

Sous réserve de modifications.