

# Fiche technique | Numéro d'article: 2016-7714

Borne sectionnable pour neutre pour 1 conducteur; 16 mm<sup>2</sup>; Push-in CAGE CLAMP®

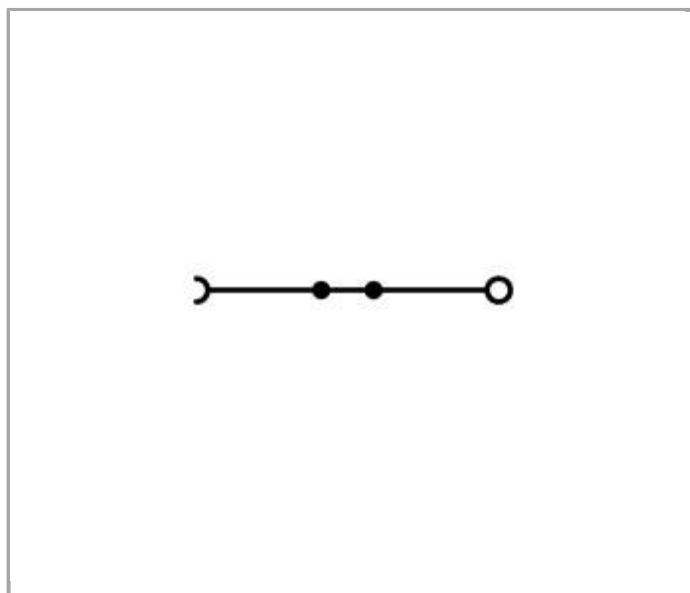

[www.wago.com/2016-7714](http://www.wago.com/2016-7714)

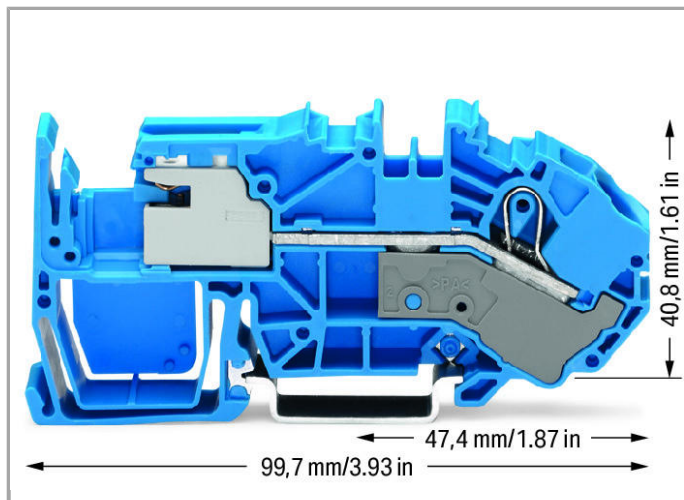
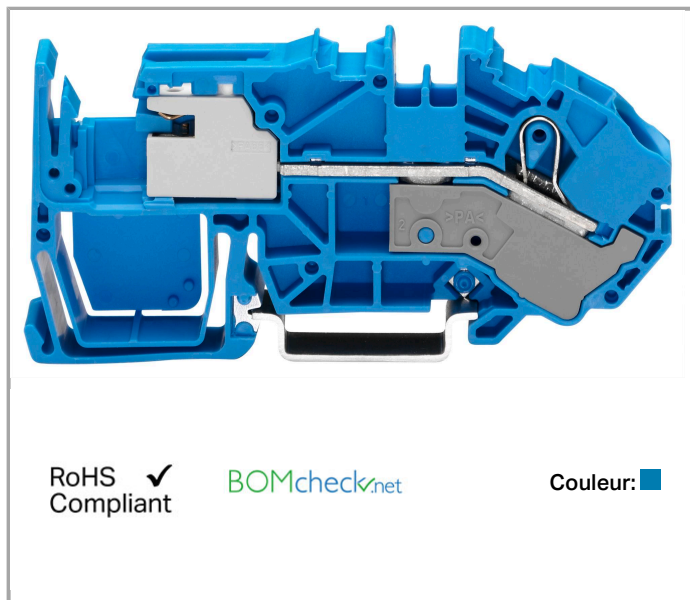

## Données

### Données électriques

#### Ratings per IEC/EN 60664-1

Tension de référence (III / 3)	250 V
Tension assignée de tenue aux chocs (III / 3)	4 kV
Courant	76 A

Légende Données de référence

(III / 3) ≙ Catégorie de surtension III / degré de pollution 3

## Données de raccordement

Technique de connexion	Push-in CAGE CLAMP®
Type d'actionnement	Push-in Outil de manipulation
Matière plastique conducteur raccordable	Cuivre
Section nominale :	16 mm <sup>2</sup>
Conducteur rigide	0,5 ... 16 mm <sup>2</sup> / 20 ... 6 AWG
Conducteur rigide, enfichage direct	6 ... 16 mm <sup>2</sup> / 14 ... 6 AWG
Conducteur souple	0,5 ... 25 mm <sup>2</sup> / 20 ... 4 AWG
conducteur souple avec embout d'extrémité, directement enfichable à partir de	6 mm <sup>2</sup> / 14 AWG
Longueur de dénudage	18 ... 20 mm / 0.71 ... 0.79 inch
Nombre total des points de serrage	1
Nombre total des potentiels	1
nombre des niveaux	1
Type de câblage	câblage frontal

## Données géométriques

Largeur	12 mm / 0.472 inch
Profondeur à partir du niveau supérieur du rail	40,8 mm / 1.606 inch
Profondeur	86 mm / 3.386 inch

## Données mécaniques

Mode de construction	type incliné
Type de montage	Rail 35
Niveau de marquage	Marquage central/latéral

## Données du matériau

Couleur	bleu
Matière isolante	Polyamide 66 (PA 66)
Charge calorifique	0.592 MJ
Poids	34.106 g

## Dates commerciales

Country of origin	PL
GTIN	4045454685300
Customs Tariff No.	85365080990
Product Group	22 (TOPJOB S)

## Autorisations / certificats

### Approbations spécifiques au pays

Logo	Approbation	Nom du certificat
	CCA DEKRA Certification B.V.	2172580.01
	CCA DEKRA Certification B.V.	NTR NL-7294

### Approbations de navire

Logo	Approbation	Nom du certificat
	ABS American Bureau of Shipping	14-HG1293677-PDA

## Produits correspondants

### General accessories

	N° art.: 2006-7300 Élément de blocage; pour verrouiller le commutateur; encliquetable; pour série 2006 et 2016	<a href="http://www.wago.com/2006-7300">www.wago.com/2006-7300</a>
------------------------------------------------------------------------------------	-------------------------------------------------------------------------------------------------------------------	--------------------------------------------------------------------

### Carrier rail

	N° art.: 210-112 Rail acier; 35 x 7,5; épaisseur 1 mm; longueur 2 m; perforé; d'après EN 60715; Largeur de trou 25 mm; pas des trous 36 mm	<a href="http://www.wago.com/210-112">www.wago.com/210-112</a>
	N° art.: 210-113 Rail acier; 35 x 7,5; épaisseur 1 mm; longueur 2 m; non perforé; d'après EN 60715	<a href="http://www.wago.com/210-113">www.wago.com/210-113</a>
	N° art.: 210-114 Rail acier; 35 x 15; épaisseur 1,5 mm; longueur 2 m; non perforé; d'après EN 60715	<a href="http://www.wago.com/210-114">www.wago.com/210-114</a>
	N° art.: 210-115 Rail acier; 35 x 7,5; épaisseur 1 mm; longueur 2 m; perforé; d'après EN 60715; Largeur de trou 18 mm; pas des trous 25 mm	<a href="http://www.wago.com/210-115">www.wago.com/210-115</a>
	N° art.: 210-118 Rail acier; 35 x 15; épaisseur 2,3 mm; longueur 2 m; non perforé; d'après EN 60715	<a href="http://www.wago.com/210-118">www.wago.com/210-118</a>
	N° art.: 210-196 Rail aluminium; 35 x 8,2; épaisseur 1,6 mm; longueur 2 m; non perforé; d'après EN 60715	<a href="http://www.wago.com/210-196">www.wago.com/210-196</a>
	N° art.: 210-197 Rail acier; 35 x 15; épaisseur 1,5 mm; longueur 2 m; perforé; d'après EN 60715	<a href="http://www.wago.com/210-197">www.wago.com/210-197</a>
	N° art.: 210-198 Rail en cuivre; 35 x 15; épaisseur 2,3 mm; longueur 2 m; non perforé; d'après EN 60715	<a href="http://www.wago.com/210-198">www.wago.com/210-198</a>

## End plate



N° art.: 2016-7792

Plaque d'extrémité et intermédiaire; épaisseur 1 mm

[www.wago.com/2016-7792](http://www.wago.com/2016-7792)

## Jumper



N° art.: 2016-402

Peigne de pontage; isolé; 2 raccords; Courant nominal 76 A

[www.wago.com/2016-402](http://www.wago.com/2016-402)

N° art.: 2016-403

Peigne de pontage; isolé; 3 raccords; Courant nominal 76 A

[www.wago.com/2016-403](http://www.wago.com/2016-403)

N° art.: 2016-404

Peigne de pontage; isolé; 4 raccords; Courant nominal 76 A

[www.wago.com/2016-404](http://www.wago.com/2016-404)

N° art.: 2016-405

Peigne de pontage; isolé; 5 raccords; Courant nominal 76 A

[www.wago.com/2016-405](http://www.wago.com/2016-405)

N° art.: 2016-405/011-000

Contact de pontage en étoile; isolé; 3 pôles (1-3-5); IN = IN borne

[www.wago.com/2016-405/011-000](http://www.wago.com/2016-405/011-000)

N° art.: 2016-433

Peigne de pontage; isolé; de 1 à 3; Courant nominal 76 A

[www.wago.com/2016-433](http://www.wago.com/2016-433)

N° art.: 2016-434

Peigne de pontage; isolé; de 1 à 4; Courant nominal 76 A

[www.wago.com/2016-434](http://www.wago.com/2016-434)

N° art.: 2016-435

Peigne de pontage; isolé; de 1 à 5; Courant nominal 76 A

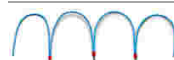
[www.wago.com/2016-435](http://www.wago.com/2016-435)

N° art.: 210-123

Chaîne de pontage en fil; isolé; 50 raccords

[www.wago.com/210-123](http://www.wago.com/210-123)

## check



N° art.: 2016-511

Connecteur modulaire TOPJOB® S; modulaires; pour fentes de pontage; 1 pôle

[www.wago.com/2016-511](http://www.wago.com/2016-511)

N° art.: 2016-549

Module vide; modulaires; pour sauter p.ex. des bornes pontées

[www.wago.com/2016-549](http://www.wago.com/2016-549)

## ferrule



N° art.: 216-210

Embout d'extrémité; embout pour 16 mm<sup>2</sup> / AWG 6; avec isolation plastique; étamés par électrolyse; Cuivre électrolytique; serti de manière étanche aux gaz; selon DIN 46228, partie 4/09.90[www.wago.com/216-210](http://www.wago.com/216-210)

N° art.: 216-284















Embout d'extrémité; embout pour 1,5 mm<sup>2</sup> / AWG 16; avec isolation plastique; étamés par électrolyse; Cuivre électrolytique; serti de manière étanche aux gaz; selon DIN 46228, partie 4/09.90[www.wago.com/216-284](http://www.wago.com/216-284)

















N° art.: 216-286

Embout d'extrémité; embout pour 2,5 mm<sup>2</sup> / AWG 14; avec isolation plastique; étamés par électrolyse; Cuivre électrolytique; serti de manière étanche aux gaz; selon DIN 46228, partie 4/09.90[www.wago.com/216-286](http://www.wago.com/216-286)

N° art.: 216-287

Embout d'extrémité; embout pour 4 mm<sup>2</sup> / AWG 12; avec isolation plastique; étamés par électrolyse; Cuivre électrolytique; serti de manière étanche aux gaz; selon DIN 46228, partie 4/09.90[www.wago.com/216-287](http://www.wago.com/216-287)

	<b>N° art.: 216-288</b> Embout d'extrémité; embout pour 6 mm <sup>2</sup> / AWG 10; avec isolation plastique; étamés par électrolyse; Cuivre électrolytique; serti de manière étanche aux gaz; selon DIN 46228, partie 4/09.90	<a href="http://www.wago.com/216-288">www.wago.com/216-288</a>
	<b>N° art.: 216-289</b> Embout d'extrémité; embout pour 10 mm <sup>2</sup> / AWG 8; avec isolation plastique; étamés par électrolyse; Cuivre électrolytique; serti de manière étanche aux gaz; selon DIN 46228, partie 4/09.90	<a href="http://www.wago.com/216-289">www.wago.com/216-289</a>
<b>tools</b>		
	<b>N° art.: 210-721</b> Outil de manipulation, partiellement isolé; Type 3, lame (5,5 x 0,8) mm	<a href="http://www.wago.com/210-721">www.wago.com/210-721</a>
<b>N-busbar</b>		
	<b>N° art.: 210-133</b> Barre collectrice; étamé; longueur 1000 mm; Cu 10 mm x 3 mm	<a href="http://www.wago.com/210-133">www.wago.com/210-133</a>
	<b>N° art.: 777-303</b> Recouvrement de la barre collectrice; longueur 1000 mm	<a href="http://www.wago.com/777-303">www.wago.com/777-303</a>
<b>Marking accessories</b>		
	<b>N° art.: 2009-110</b> Bandes de marquage; sur rouleau; non extensible; vierge; encliquetable	<a href="http://www.wago.com/2009-110">www.wago.com/2009-110</a>
	<b>N° art.: 2009-115</b> WMB-Inline; pour smartPRINTER; sur rouleau; extensible 5 - 5,2 MM; vierge; encliquetable	<a href="http://www.wago.com/2009-115">www.wago.com/2009-115</a>
	<b>N° art.: 2009-115/000-002</b> WMB-Inline; pour smartPRINTER; sur rouleau; extensible 5 - 5,2 MM; vierge; encliquetable	<a href="http://www.wago.com/2009-115/000-002">www.wago.com/2009-115/000-002</a>
	<b>N° art.: 2009-115/000-006</b> WMB-Inline; pour smartPRINTER; sur rouleau; extensible 5 - 5,2 MM; vierge; encliquetable	<a href="http://www.wago.com/2009-115/000-006">www.wago.com/2009-115/000-006</a>
	<b>N° art.: 2009-115/000-007</b> WMB-Inline; sur rouleau; extensible 5 - 5,2 MM; vierge; encliquetable	<a href="http://www.wago.com/2009-115/000-007">www.wago.com/2009-115/000-007</a>
	<b>N° art.: 2009-115/000-012</b> WMB-Inline; pour smartPRINTER; sur rouleau; extensible 5 - 5,2 MM; vierge; encliquetable	<a href="http://www.wago.com/2009-115/000-012">www.wago.com/2009-115/000-012</a>
	<b>N° art.: 2009-115/000-017</b> WMB-Inline; sur rouleau; extensible 5 - 5,2 MM; vierge; encliquetable	<a href="http://www.wago.com/2009-115/000-017">www.wago.com/2009-115/000-017</a>
	<b>N° art.: 2009-115/000-023</b> WMB-Inline; pour smartPRINTER; sur rouleau; extensible 5 - 5,2 MM; vierge; encliquetable	<a href="http://www.wago.com/2009-115/000-023">www.wago.com/2009-115/000-023</a>
	<b>N° art.: 2009-115/000-024</b> WMB-Inline; pour smartPRINTER; sur rouleau; extensible 5 - 5,2 MM; vierge; encliquetable	<a href="http://www.wago.com/2009-115/000-024">www.wago.com/2009-115/000-024</a>

	<b>N° art.: 2009-145</b> Mini-WSB Inline; pour smartPRINTER; sur rouleau; extensible 5 - 5,2 MM; vierge; encliquetable	<a href="http://www.wago.com/2009-145">www.wago.com/2009-145</a>
	<b>N° art.: 2009-145/000-002</b> Mini-WSB Inline; sur rouleau; extensible 5 - 5,2 MM; vierge; encliquetable	<a href="http://www.wago.com/2009-145/000-002">www.wago.com/2009-145/000-002</a>
	<b>N° art.: 2009-145/000-005</b> Mini-WSB Inline; vierge; 1700 étiquettes Mini-WSB (5 mm) sur rouleau; extensible 5 - 5,2 MM	<a href="http://www.wago.com/2009-145/000-005">www.wago.com/2009-145/000-005</a>
	<b>N° art.: 2009-145/000-006</b> Mini-WSB Inline; pour smartPRINTER; sur rouleau; extensible 5 - 5,2 MM; vierge; encliquetable	<a href="http://www.wago.com/2009-145/000-006">www.wago.com/2009-145/000-006</a>
	<b>N° art.: 2009-145/000-007</b> Mini-WSB Inline; vierge; 1700 étiquettes Mini-WSB (5 mm) sur rouleau; extensible 5 - 5,2 MM	<a href="http://www.wago.com/2009-145/000-007">www.wago.com/2009-145/000-007</a>
	<b>N° art.: 2009-145/000-012</b> Mini-WSB Inline; pour smartPRINTER; sur rouleau; extensible 5 - 5,2 MM; vierge; encliquetable	<a href="http://www.wago.com/2009-145/000-012">www.wago.com/2009-145/000-012</a>
	<b>N° art.: 2009-145/000-023</b> Mini-WSB Inline; sur rouleau; extensible 5 - 5,2 MM; vierge; encliquetable	<a href="http://www.wago.com/2009-145/000-023">www.wago.com/2009-145/000-023</a>
	<b>N° art.: 2009-145/000-024</b> Mini-WSB Inline; sur rouleau; extensible 5 - 5,2 MM; vierge; encliquetable	<a href="http://www.wago.com/2009-145/000-024">www.wago.com/2009-145/000-024</a>
	<b>N° art.: 2009-191</b> Porte-étiquettes de groupe	<a href="http://www.wago.com/2009-191">www.wago.com/2009-191</a>
	<b>N° art.: 2009-192</b> Porte-étiquettes de groupe	<a href="http://www.wago.com/2009-192">www.wago.com/2009-192</a>
	<b>N° art.: 2009-193</b> Porte-étiquettes de groupe	<a href="http://www.wago.com/2009-193">www.wago.com/2009-193</a>
	<b>N° art.: 2009-198</b> Adaptateur	<a href="http://www.wago.com/2009-198">www.wago.com/2009-198</a>
	<b>N° art.: 248-501</b> Système de repérage rapide Mini-WSB; vierge; Largeur d'étiquettes 5 mm; 10 bandes à 10 étiquettes par carte	<a href="http://www.wago.com/248-501">www.wago.com/248-501</a>
	<b>N° art.: 248-501/000-002</b> Carte de repérage mini WSB; en carte; non extensible; vierge; encliquetable	<a href="http://www.wago.com/248-501/000-002">www.wago.com/248-501/000-002</a>
	<b>N° art.: 248-501/000-005</b> Carte de repérage mini WSB; en carte; vierge; encliquetable	<a href="http://www.wago.com/248-501/000-005">www.wago.com/248-501/000-005</a>
	<b>N° art.: 248-501/000-006</b> Carte de repérage mini WSB; en carte; non extensible; vierge; encliquetable	<a href="http://www.wago.com/248-501/000-006">www.wago.com/248-501/000-006</a>



**N° art.: 248-501/000-007**  
 Carte de repérage mini WSB; en carte; non extensible; vierge; encliquetable

[www.wago.com/248-501/000-007](http://www.wago.com/248-501/000-007)



**N° art.: 248-501/000-012**  
 Carte de repérage mini WSB; en carte; non extensible; vierge; encliquetable

[www.wago.com/248-501/000-012](http://www.wago.com/248-501/000-012)



**N° art.: 248-501/000-017**  
 Carte de repérage mini WSB; en carte; non extensible; vierge; encliquetable

[www.wago.com/248-501/000-017](http://www.wago.com/248-501/000-017)



**N° art.: 248-501/000-023**  
 Carte de repérage mini WSB; en carte; non extensible; vierge; encliquetable

[www.wago.com/248-501/000-023](http://www.wago.com/248-501/000-023)



**N° art.: 248-501/000-024**  
 Carte de repérage mini WSB; en carte; non extensible; vierge; encliquetable

[www.wago.com/248-501/000-024](http://www.wago.com/248-501/000-024)



**N° art.: 793-501**  
 Carte de repérage WMB; en carte; non extensible; vierge; encliquetable

[www.wago.com/793-501](http://www.wago.com/793-501)



**N° art.: 793-501/000-002**  
 Carte de repérage WMB; en carte; non extensible; vierge; encliquetable

[www.wago.com/793-501/000-002](http://www.wago.com/793-501/000-002)



**N° art.: 793-501/000-005**  
 Carte de repérage WMB; en carte; non extensible; vierge; encliquetable

[www.wago.com/793-501/000-005](http://www.wago.com/793-501/000-005)



**N° art.: 793-501/000-006**  
 Carte de repérage WMB; en carte; non extensible; vierge; encliquetable

[www.wago.com/793-501/000-006](http://www.wago.com/793-501/000-006)



**N° art.: 793-501/000-007**  
 Carte de repérage WMB; en carte; non extensible; vierge; encliquetable

[www.wago.com/793-501/000-007](http://www.wago.com/793-501/000-007)



**N° art.: 793-501/000-012**  
 Carte de repérage WMB; en carte; non extensible; vierge; encliquetable

[www.wago.com/793-501/000-012](http://www.wago.com/793-501/000-012)



**N° art.: 793-501/000-017**  
 Carte de repérage WMB; en carte; non extensible; vierge; encliquetable

[www.wago.com/793-501/000-017](http://www.wago.com/793-501/000-017)



**N° art.: 793-501/000-023**  
 Carte de repérage WMB; en carte; non extensible; vierge; encliquetable

[www.wago.com/793-501/000-023](http://www.wago.com/793-501/000-023)



**N° art.: 793-501/000-024**  
 Carte de repérage WMB; en carte; non extensible; vierge; encliquetable

[www.wago.com/793-501/000-024](http://www.wago.com/793-501/000-024)



**N° art.: 793-5501**  
 Carte de repérage WMB; en carte; largeur des bornes 5 - 17,5 mm; extensible 5 - 5,2 MM; vierge; encliquetable

[www.wago.com/793-5501](http://www.wago.com/793-5501)

**N° art.: 793-5501/000-002**



Carte de repérage WMB; en carte; largeur des bornes 5 - 17,5 mm; extensible 5 - 5,2 MM; vierge; encliquetable

[www.wago.com/793-5501/000-002](http://www.wago.com/793-5501/000-002)



**N° art.: 793-5501/000-005**

Carte de repérage WMB; en carte; extensible 5 - 5,2 MM; vierge; encliquetable

[www.wago.com/793-5501/000-005](http://www.wago.com/793-5501/000-005)



**N° art.: 793-5501/000-006**

Carte de repérage WMB; en carte; extensible 5 - 5,2 MM; vierge; encliquetable

[www.wago.com/793-5501/000-006](http://www.wago.com/793-5501/000-006)



**N° art.: 793-5501/000-007**

Carte de repérage WMB; en carte; extensible 5 - 5,2 MM; vierge; encliquetable

[www.wago.com/793-5501/000-007](http://www.wago.com/793-5501/000-007)



**N° art.: 793-5501/000-012**

Carte de repérage WMB; en carte; extensible 5 - 5,2 MM; vierge; encliquetable

[www.wago.com/793-5501/000-012](http://www.wago.com/793-5501/000-012)



**N° art.: 793-5501/000-017**

Carte de repérage WMB; en carte; extensible 5 - 5,2 MM; vierge; encliquetable

[www.wago.com/793-5501/000-017](http://www.wago.com/793-5501/000-017)



**N° art.: 793-5501/000-023**

Carte de repérage WMB; en carte; extensible 5 - 5,2 MM; vierge; encliquetable

[www.wago.com/793-5501/000-023](http://www.wago.com/793-5501/000-023)



**N° art.: 793-5501/000-024**

Carte de repérage WMB; en carte; extensible 5 - 5,2 MM; vierge; encliquetable

[www.wago.com/793-5501/000-024](http://www.wago.com/793-5501/000-024)

## Téléchargements

### Documentation

#### Bid Text

2016-7714

Aug 13, 2018

DOCX  
15,0 kB

Téléchargement

## smartDATA

### CAD data

3D Download 2016-7714

URL

Téléchargement





Sous réserve de modifications.

---

WAGO Contact SAS  
Paris Nord 2 - 83 rue des Chardonnerets  
Tremblay-en-France  
BP 55065

95947 Roissy CDG Cedex

Téléphone : 01 48 17 25 90 | Fax : 01 48 63 25 20

E-mail : [info-fr@wago.com](mailto:info-fr@wago.com) | Web : [www.wago.fr](http://www.wago.fr)

Avez-vous des questions sur nos produits ?

Nous nous tenons volontiers à votre disposition au +49 (571) 887-44222.