

# PROXXON

*Des outils  
de caractère!*



*Edition 2013*



# Jeux de douilles PROXXON. Fabriqués selon une technique moderne dans la plus grande usine mondiale pour les systèmes d'entraînement.



## Le cliquet - la pièce la plus importante:

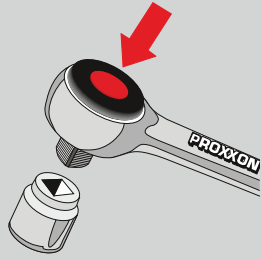

Forgé en acier CrV monobloc. Trempé avec engrenage impeccable; plusieurs des 52 dents s'enclenchent simultanément pour permettre le transfert extrêmement élevé de couple. Avec mécanisme de libération: Desserrage des outils d'insertion en appuyant sur un bouton.  
Protection de surface optimale: 2x nickelé puis chromé mat.  
Poignée inséparable en caoutchouc thermoplastique (TPR) résistant aux huiles et aux acides avec dispositif pratique pour le suspendre.

## Le système Driver:

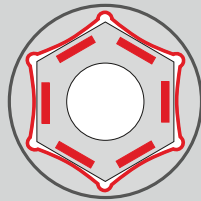

L'entraînement s'effectue par les parois et non par les angles. Afin d'assurer une meilleure transmission du couple, les angles de l'écrou ne sont pas sollicités.

## Les embouts de vissage:

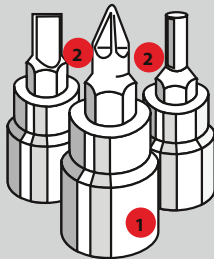

Avec porte-embout CrV **1**.  
Lame en acier spécial revêtu d'un alliage Chrome-Silicium-Manganèse-Molybdène **2**.



Les douilles et éléments accessoires sont forgés en acier allié 31 CrV 3. Avec une teneur élevée en carbone pour une dureté régulière. **3**

Un forgeage profond et régulier est garanti sur les parois à 6 pans, afin de ne pas endommager les filetages dépassant. Malgré leur finesse, **4** il ne subsiste aucun risque de casse. La surface supérieure chanfreinée **5** facilite la mise en place. Sur l'entraînement à 4 pans, 4 ajustements sont fraisés **6** afin que le cliquet s'enclenche parfaitement. Les douilles à partir de 19 mm sont usinées au tour du côté de l'entraînement 4 pans afin **7** d'assurer une meilleure prise en main. **8** Protection de surface optimale: 2 nickelages et 1 chromage mat.

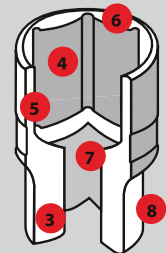

**DIN**  
**ISO**

## La qualité gagnante:

Les valeurs de dureté et de couple maximum sont supérieures aux exigences DIN/ISO. Le respect des dimensions prescrites se situe dans les tolérances admises.



Dimension de la douille bien lisible, avec un procédé de marquage électrolytique.



**GARANTIE**  
**2 ANS**

Pour tout usage professionnel!

Les douilles et éléments de liaison sont en outre couverts par une garantie de 25 ans pour les défauts dus aux matériaux ou au fabricant.

**PROXXON**  
**INDUSTRIAL**

**Coffrets de jeux de douilles, solides en acier enduit. Fabriqué à partir d'acier au chrome-vanadium, forgé 31 CrV3. 100,000 fois testé en atelier.**



Les valeurs de dureté et de couple maximum sont supérieures aux exigences DIN/ISO. Le respect des dimensions prescrites se situe dans les tolérances admises.

Nos mécaniciens préfèrent des coffrets en acier pour les jeux de douilles. Ils sont robustes et compacts - beaucoup d'outils bien disposés dans un espace réduit.

Table d'indication pour fileter de M 1,6 - M 24 avec couples, fixée dans le couvercle de façon permanente.



Maintenant, avec des formes d'inserts indestructibles en POLYPROPYLENE injecté. Résistant aux huiles et acides, facile à nettoyer. Avec marquage permanent lisible pour toutes les tailles de clés!

**Coffret de clés pour la mécanique de puissance.**

**De 8 - 34 mm, 29 pièces.**

Pour/avec entraînement 4 pans 1/2" (12,5 mm). Avec douille 34 mm (M 22 selon la nouvelle norme ISO). Douilles rallongées pour goujon fileté dépassant largement. Douilles spéciales pour bougies 16 et 21 mm. Composition selon illustration.

**N° 23 000**



**Les inserts de haute résistance en POLYPROPYLENE sont idéals pour être placés dans les tiroirs de camionnettes d'atelier.**

**Indication:**

Nos mécaniciens d'essai sont contre des pièces serrées. Le retrait et le remplacement des outils doit être possible avec deux doigts.



## L'outil à toucher: les combinaisons utiles pour la mécanique délicate

**jusqu'à l'usage puissant!**



**Coffret complet avec cliquet 1/4" et 1/2",  
56 pièces.**

Douilles de 4 à 32 mm. Douilles spéciales pour bougies en 16 et 21 mm. Embouts de vissage à entraînement carré pour vis à fente, vis à empreinte cruciforme, vis TX (troués) et vis hexagonales creuses. Clés pour vis à 6 pans creux (coudées) en 1,25 - 1,5 - 2,0 - 2,5 et 3,0 mm.

Composition selon illustration.

**N° 23 040**



**Coffret de douilles auto avec cliquet 1/4" et 1/2",  
27 pièces.**

Pour tous les boulons importants en auto de 6 à 32 mm. Douilles spéciales pour bougies en 16 et 21 mm.

Composition selon illustration.

**N° 23 020**



**Coffret compact avec cliquet 3/8"  
pour 6 à 24 mm, 24 pièces.**

Y compris douilles spéciales pour bougies en 16, 18 et 21 mm.

Composition selon illustration.

**N° 23 110**



**Jeu spécial pour vis 4 pans XZN, 18 pièces.**

Pour moteur (culasse), arbres de transmission, essieux arrière. Pour entraînement 4 pans 1/2" (12,5 mm). Embouts de vissage de 5 - 14 mm en version normale (50 mm) et extra-longue (100 mm). En plus, 6 douilles - 12 pans - entraînement extérieur 9 - 21 mm.

Composition selon illustration.

**N° 23 296**

**Les tailles sont clairement lisibles avec le marquage au laser.**

Manche de tournevis en 1/4". La poignée 1/4" peut réceptionner un cliquet ou une pièce en T.



**Coffret pour la mécanique de précision avec cliquet 1/4", 36 pièces.**

Douilles de 4 à 13 mm. Embouts de vissage à entraînement 4 pans pour vis à fentes, vis à empreinte cruciforme, vis TX et vis à 6 pans creux. En outre, 5 clés coudées pour vis à 6 pans creux en 1,25 - 1,5 - 2,0 - 2,5 et 3,0 mm.

Composition selon illustration.

**N° 23 080**



**Coffret de vissage 39 pièces avec support magnétique.**

Pour utiliser sur une perceuse. Douilles 1/4" (6,3 mm) de 4 à 14 mm. En outre, 16 embouts à 6 pans en acier spécial renforcé. Un adaptateur de chaque pour la transformation 6 pans / 4 pans (support magnétique / embouts pour douilles) et 6 pans creux / 4 pans creux. Cliquet / embouts de vissage. Clés coudées pour vis à 6 pans creux en 1,25 - 1,5 - 2,0 - 2,5 et 3,0 mm.

Composition selon illustration.

**N° 23 070**



**Coffret spécial d'embouts TX, 24 pièces.**

Embouts de vissage TX à entraînement 1/4" (6,3 mm) de TX 8 à TX 30 (troué) et douilles Torx de E4 à E10 (toutes avec un couple de serrage jusqu'à 10 Nm). Avec entraînement 1/2" (12,5 mm) de TX 40 à 60 et douilles Torx E12 à E20 (pour un couple de serrage de 25 à 135 Nm). 3 clés coudées TX 6, 8 et 10.

Composition selon illustration.

**N° 23 102**



**Coffret de vissage compact 1/4". Pour modélistes. Pour la réparation de bicyclettes et motocyclistes. 28 pièces.**

Outil de vissage 4 pans pour un entraînement direct des douilles. Y compris un adaptateur pour embouts standard. 4 pans femelle à l'extrémité du manche. Embouts en acier spécial fortement allié (TX troué).

Composition selon illustration.

**N° 23 072**



**Coffret spécial pour vis à 6 pans creux, 18 pièces.**

Pour entraînement 1/4" (6,3 mm) et couples de serrage jusqu'à 25 Nm. Taille 2 - 6 mm.

Pour entraînement 4 pans 1/2" (12,5 mm) et couples de serrage de 25 - 210 Nm : tailles 6 - 14 mm (version courte de 55 mm) et tailles 5 - 12 mm (version longue de 100 mm).

Composition selon illustration.

**N° 23 100**

**L'alternative: assemblage judicieux dans un coffret plastique compact. Haute résistance, avec fermetures**

**à ressort et moulage robuste. Chaque pièce peut être sortie avec deux doigts sans problème.**



Composition et design par PROXXON

Avec douille 34 mm (conformément à la nouvelle norme ISO pour M 22).

**Coffret complet avec cliquets à déverrouillage 1/4" et 1/2". 65 pièces.**

Douilles de 4 à 34 mm. Douilles spéciales pour bougies en 16 et 21 mm. Embouts de vissage à entraînement 4 pans pour vis à fentes, vis à empreinte cruciforme, vis TX (troué) et vis à 6 pans creux. Cinq clés pour vis à 6 pans creux (coudées) en taille 1,25 – 1,5 – 2,0 – 2,5 et 3,0 mm. 4 rallonges, un manche tournevis à 4 pans, 2 cardans. Contenu voir illustration.

**N° 23 286**

**Coffret complet avec cliquets à déverrouillage 1/4" et 1/2". 65 pièces. Pour dimensions en pouces.**



Douilles de 5/32" à 1 3/8". Douilles spéciales pour bougies en 5/8" et 13/16". Embouts de vissage à entraînement 4 pans pour vis à fentes, vis à empreinte cruciforme, vis TX (troué) et vis à 6 pans creux. Cinq clés pour vis à 6 pans creux (coudées) en taille 1,25 – 1,5 – 2,0 – 2,5 et 3,0 mm. 4 rallonges, un manche tournevis à 4 pans, 2 cardans.



Contenu voir illustration.

**N° 23 294**

**Pour dimensions en pouce de 5/32" à 1 3/8".**

**Coffret compact avec cliquet à déverrouillage 3/8", 47 pièces.**



Douilles de 6 à 24 mm. Douilles rallongées 10 à 17 mm (pour les filetages dépassant largement). Douilles spéciales pour bougies en 14, 16, 18 et 21 mm. Embouts de vissage à entraînement 4 pans pour vis à 6 pans creux (4 à 10 mm) et pour vis TX (20 à 45). 2 rallonges. Cardan. Clés pour vis à 6 pans creux en 1,25 – 1,5 – 2,0 – 2,5 et 3,0 mm. Contenu voir illustration.

**N° 23 282**

## Clé à cliquet robuste avec déverrouillage puissant par une pression sur le bouton:

Une fonction idéale, à laquelle on s'habitue volontiers.

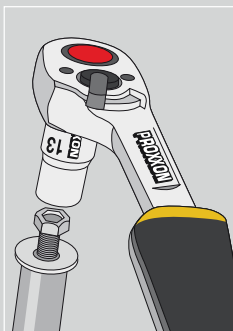

**GARANTIE  
2 ANS**

**Pour tout usage professionnel !**

Les douilles et éléments de liaison sont en outre couverts par une **garantie de 25 ans** pour les défauts dus aux matériaux ou au fabricant.

Forme asymétrique permettant une meilleure vision lors de la mise en place.

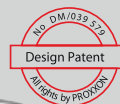

Endentement parfait et mécanisme d'inversion fiable. De nombreuses dents s'enclenchent simultanément et transmettent ainsi un couple extrême.



**Coffret spécial avec douilles rallongées, 20 pièces.**



**Avec entraînement 1/4" (6,3 mm)** pour un couple de serrage inférieur à 25 Nm: Douilles pour SW 4 – 5 – 5,5 – 6 – 7 – 8 – 9 – 10 et 12 mm.

**Avec entraînement 1/2" (12,5 mm)** pour un couple de serrage supérieur à 25 Nm : Douilles pour SW 13 – 14 – 15 – 16 – 17 – 18 – 19 – 21 – 22 et 24 mm. Toutes les pièces sont chromées mat et clairement lisibles.

Contenu complet suivant illustration.

**N° 23 292**

**Coffret mécanique de précision avec cliquet à déverrouillage 1/4". 50 pièces.**



Douilles de 4 à 13 mm. Douilles rallongées de 6 à 10 mm (pour les filetages dépassant largement). Embouts de vissage à entraînement 4 pans pour vis à fentes, vis à empreinte cruciforme, vis TX (troué) et vis à 6 pans creux. Douilles Torx de E 4 à E 10. Cardan. 2 rallonges. Manche tournevis 4 pans. En outre, 5 clés coudées pour vis à 6 pans creux en 1,25 – 1,5 – 2,0 – 2,5 et 3,0 mm.

Composition selon illustration.

**N° 23 280**

**Coffret spécial pour vis TX et vis à 6 pans creux, 20 pièces.**



**Avec entraînement 4 pans 1/4" (6,3 mm)**

(Pour couples de serrage jusqu'à 25 Nm) : Embouts de vissage pour vis à 6 pans creux, tailles 2 - 6 mm et embouts de vissage TX 8 – TX 40 (troué) ainsi que douilles Torx E 4 à E 10.

**Avec entraînement 4 pans 1/2" (12,5 mm)**

(Pour couples de serrage de 25 - 210 Nm) : Embouts de vissage pour vis à 6 pans creux, tailles 7 - 14 mm (version courte de 55 mm) et tailles 6 - 12 mm (version longue de 100 mm), pour vis TX, tailles 45 - 60 (version courte) et pour douilles Torx tailles E 12 à E 20. Pour cela 5 clés pour vis à 6 pans creux coudées, tailles 1,25 – 1,5 – 2,0 – 2,5 et 30 mm. Composition selon illustration.

**N° 23 290**

**NO 23650: Le coffret classique connu mondialement depuis 25 ans.**

**Avec des outils de vissage de haute qualité. Maintenant, dans sa 7ème génération.**

**DIN**  
**ISO**

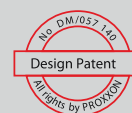

*SlimLine*-clés mixtes 6 à 19 mm.  
Maintenant, avec 14 clés au lieu de 12 (les tailles 16 et 18 ajoutées, nouvelle norme ISO pour vis M 10 et M 12).

Jeux de douilles 1/2". Maintenant avec 14 douilles au lieu de 10 (les tailles 11, 16, 18 et 21 mm sont ajoutées).

Marteau rivoir (300 g) avec manche en graphite offrant un amortissement inégalé des vibrations. Garnitures souples antidérapantes au niveau du manche pour une bonne prise en main.

Avec les douilles spéciales pour les bougies d'allumage 16 et 21 vient maintenant s'ajouter la taille d'une importante croissance : la taille 18.

Cliquet à inverseur avec mécanisme de déverrouillage.



Un coffret développé par le concepteur Scholz Helmut en POLYPROPYLENE dans une qualité sans fioritures. Résistant aux coups de pieds, chocs, essence et acides.



FLEX-DOT Tournevis, y compris maintenant PH 1. Nous n'avons pas reconduit les deux tournevis de carburateur (Désolé pour les amateurs de voitures classiques).



Pince universelle Knipex en acier CrV.



Pince Knipex à boutonnière avec branches gainées.



Ensembles de 8-pièces Pocket-clé pour vis à six pans creux (HX 1,5 - 8,0 mm) et pour vis TORX (TX 9 - 40).

## Coffret à outils universelle pour auto

**Vous perdez votre temps si vous êtes à la recherche du meilleur.**

Clés mixtes à fourche et polygonale de 14 pièces de 6-19 mm. 14 Douilles 1/2" en 8-10-11-12-13-14-15-16-17-18-19-21-22 et 24 mm. Cliquet réversible. Cardan. Extension de 125 à 250 mm (ce dernier avec glissière et carré 1/4", à utiliser comme poignée en T pour écrous. Douilles pour bougies d'allumage 16-18 et 21 mm. Ensemble de tournevis FLEX-DOT. Tournevis 3,0 -5,5 et 8,0 mm. Tournevis cruciforme (PH) taille 1 et 2. Ensemble de clés Pocket 8 pièces, pour vis à six pans creux HX, de 1,5 à 8,0 mm. Idem pour vis TORX (TX) et TX 9 - TX 40. Testeur de tension auto avec câble et pince crocodile (pour systèmes électriques automobiles). Pince Knipex 180 mm. Pince Knipex de pompe à eau 240 mm. Marteau (300 g), partiellement polies de tous les côtés. Avec manche indémontable en graphite (renforcé à la fibre de verre, garnitures souples antidérapantes au niveau du manche) pour un amortissement inégalé des vibrations. Chaque pièce a sa place fixe. Rangé pour toujours.

N° 23 650

## Pompe de vidange universelle et d'huile AP 12.

**Pour une vidange d'huile aisée en 2 à 3 minutes.**

Vidange aisée d'huile moteur, de gasoil et de mazout. Capacité env. 250 l/h (avec conduite d'aspiration de 1/2"). Pour vidange d'huile avec sonde env. 3 l/min. (Température d'huile 40 °C). Conduite de 200 cm de long à pinces crocodile pour les pôles de batterie. Bornes de raccordement d'alimentation côtés aspiration et pression pour tuyaux 1/2". Livrée avec une sonde (diamètre extérieur 6 mm) pour l'orifice de la jauge de niveau d'huile, connectée fixement à une conduite blindée d'aspiration. Avec un tuyau de vidange transparent de 1/2", longueur env. 150 cm. Boîtier en POLYAMIDE renforcée de fibre de verre. Dimension env. 120 x 90 x 90 mm. Poids env. 1,4 kg.

N° 25 262



### Conseil:

La sonde d'aspiration d'huile convient pour tout type de véhicules dont l'orifice de la jauge de niveau d'huile est supérieur à 6 mm. Ceci est le cas pour la plupart des véhicules. Demandez conseil à votre garagiste.

**1/4"**  
6,3 mm

**Cliquets, douilles et accessoires pour la mécanique de précision.**

**En acier au chrome vanadium 31 CrV 3.**

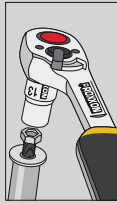

**Cle à déverrouillage 1/4". La robuste!**

Endentement irréprochable: plusieurs des 45 dents s'enclenchent simultanément pour permettre la transmission d'un couple extrême. Libération de la douille par bouton poussoir. Tête et manche forgés d'une seule pièce. Poignée en TPR (Thermoplastic Rubber) résistant aux graisses et aux acides avec œillet pratique pour suspendre.

**N° 23 330**

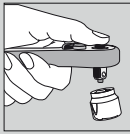

**Cliquet 2000 1/4". La super-fine!**

Avec inverseur. Fonction de libération de la douille par bouton poussoir. Entraînement à cliquet précis à 44 dents pour une longue durabilité et un couple élevé. Tête et manche forgés d'une seule pièce. Poignée ergonomique en matériau souple HYTREL de DUPONT avec trou pratique pour le suspendre.

**N° 23 170**

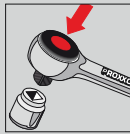

**Cliquet standard 1/4". Elu d'innombrable fois!**

Avec inverseur directement sur le mécanisme du cliquet. Plusieurs des 52 dents s'enclenchent simultanément pour permettre la transmission d'un couple extrême. Fonction de libération de la douille par bouton poussoir. Tête et manche forgés d'une seule pièce. Poignée en TPR (Thermoplastic Rubber) résistant aux graisses et aux acides avec œillet pratique pour suspendre.

**N° 23 092**

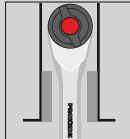

**Cliquet ROTARY 1/4". Avec fonction supplémentaire de tournevis à renvoi d'angle!**

En tournant le manche, une précontrainte unilatérale jusqu'à la butée est possible. Quelques millimètres suffisent pour le vissage et le dévissage. En marche à vide, le vissage se fait par la rotation du manche. Endentement de précision (52 dents) avec fonction d'inversement. Mécanisme de déverrouillage: desserrage des douilles par bouton-poussoir.

**N° 23 082**



**Rallonge avec coulisseau en T 1/4"**

Dimension

N° article

100 mm

23 704



**Poignée coulissante en T 1/4"**

50 mm

23 707

100 mm

23 708

150 mm

23 705



**Rallonge flexible 1/4"**

150 mm

23 706



**Cardan 1/4"**

23 709



**Porte-embouts 1/4" magnétique**

Avec six pans mâle et six pans femelle. Idéal pour le travail avec visseuse et perceuse.

23 703



**Adaptateur de perceuse**

1/4" pour douilles

23 700



**Manche tournevis 4 pans 1/4"**

longueur 140 mm

140 mm

23 702

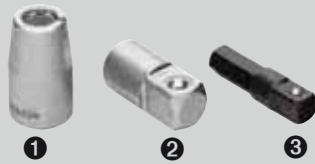

**Adaptateur 1/4" pour embout 6 pans** ❶  
(DIN 3126) de 4 pans creux à 6 pans creux

23 780

**Adaptateur 1/4"** ❷  
de 1/4" 4 pans creux à 3/8" 4 pans

23 782

**Adaptateur 1/4"** ❸  
de 1/4" 4 pans à 1/4" 6 pans

23 701



**Douilles 1/4"**  
Fabriqué en acier CrV. Longueur totale 25 mm.

4 mm	23 710
4,5 mm	23 711
5 mm	23 712
5,5 mm	23 713
6 mm	23 714
6,5 mm	23 715
7 mm	23 716
8 mm	23 718
9 mm	23 720
10 mm	23 722
11 mm	23 724
12 mm	23 726
13 mm	23 728
14 mm	23 729



**Douilles rallongées 1/4"**  
pour les filetages dépassant largement.  
Fabriqué en acier CrV. Longueur totale 50 mm.

4 mm	23 767
5 mm	23 768
5,5 mm	23 769
6 mm	23 770
7 mm	23 772
8 mm	23 774
9 mm	23 776
10 mm	23 778
11 mm	23 777
12 mm	23 775
13 mm	23 779
14 mm	23 773



**Douilles à 6 pans creux 1/4", 33 mm**  
à 6 pans en acier au Chrome Silicium  
Manganèse Molybdène.  
Porte-embouts en acier CrV.

HX 2 mm	23 744
HX 2,5 mm	23 746
HX 3 mm	23 743
HX 4 mm	23 745
HX 5 mm	23 747
HX 6 mm	23 749
HX 8 mm	23 751



**Douilles Torx 1/4"**  
Fabriqué en acier CrV. Longueur totale 25 mm.

E 4	23 788
E 5	23 790
E 6	23 792
E 7	23 793
E 8	23 794
E 10	23 796



**Douilles TTX 1/4", 33 mm**  
Pour douilles tournevis TX et TTX, embouts en  
acier en Chrome Silicium Manganèse Molybdène et  
embase en acier CrV.

TTX 5	23 755
TTX 6	23 752
TTX 8	23 753
TTX 10	23 754
TTX 15	23 756
TTX 20	23 758
TTX 25	23 760
TTX 27	23 761
TTX 30	23 762
TTX 40	23 764



**Douilles tournevis 1/4" à fentes, 33 mm**  
Embouts en acier au Chrome Silicium Manganèse  
Molybdène. Porte-embouts en acier CrV.

FD 4 mm	23 737
FD 5,5 mm	23 739
FD 7 mm	23 741
FD 8 mm	23 742



**Douilles tournevis 1/4" cruciforme, 33 mm**  
Embouts en acier au Chrome Silicium Manganèse  
Molybdène. Porte-embouts en acier CrV.

PH 1	23 730
PH 2	23 731
PH 3	23 732

**Douilles tournevis 1/4" Pozidrive, 33 mm**  
Embouts en acier au Chrome Silicium Manganèse  
Molybdène. Porte-embouts en acier CrV.

PZ 1	23 733
PZ 2	23 735

# 3/8"

10 mm

## Cliquets, douilles et accessoires pour la mécanique de précision.

### En acier au chrome vanadium 31 CrV 3.

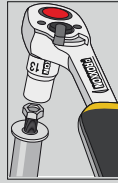

#### Clé à déverrouillage 3/8". La robuste!

Endentement irréprochable: plusieurs des 54 dents s'enclenchent simultanément pour permettre la transmission d'un couple extrême. Libération de la douille par bouton poussoir. Tête et manche forgés d'une seule pièce. Poignée en TPR (Thermoplastic Rubber) résistant aux graisses et aux acides avec œillet pratique pour suspendre.

N° 23 332

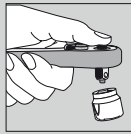

#### Cliquet 2000 3/8". La super-fine!

Avec inverseur. Fonction de libération de la douille par bouton poussoir. Entraînement à cliquet précis à 44 dents pour une longue durabilité et un couple élevé. Tête et manche forgés d'une seule pièce. Poignée ergonomique en matériau souple HYTREL de DUPONT avec trou pratique pour le suspendre.

N° 23 180



#### Cliquet standard 3/8". Elu d'innombrable fois!

Avec inverseur directement sur le mécanisme du cliquet. Plusieurs des 52 dents s'enclenchent simultanément pour permettre la transmission d'un couple extrême. Fonction de libération de la douille par bouton poussoir. Tête et manche forgés d'une seule pièce. Poignée en TPR (Thermoplastic Rubber) résistant aux graisses et aux acides avec œillet pratique pour suspendre.

N° 23 094

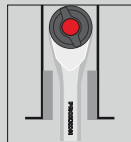

#### Cliquet ROTARY 3/8". Avec fonction supplémentaire de tournevis à renvoi d'angle!

En tournant le manche, une précontrainte unilatérale jusqu'à la butée est possible. Quelques millimètres suffisent pour le vissage et le dévissage. En marche à vide, le vissage se fait par la rotation du manche. Endentement de précision (52 dents) avec fonction d'inversement. Mécanisme de déverrouillage : desserrage des douilles par bouton-poussoir.

N° 23 083



#### Rallonge avec coulisseau en T 3/8"

adaptateur de 3/8" 4 pans à 1/2" 4 pans creux.

Dimension

200 mm

N° article

23 558



#### Rallonge 3/8"

75 mm

150 mm

23 554

23 556



#### Cardan 3/8"

23 560



#### Adaptateur 3/8"

de 4 pans creux 3/8" à 4 pans 1/4" (coulisseau pour rallonge 1/4")

23 564



#### Adaptateur 3/8"

de 4 pans creux 3/8" à 4 pans 1/4" (coulisseau pour rallonge 1/4").

23 566



#### Adaptateur de perceuse

pour douilles 3/8"

23 562



#### Douilles spéciales pour bougies 3/8"

Avec joint TPR (Thermoplastic Rubber) pour maintenir la bougie. Longueur 64 mm.

16 mm

18 mm

23 550

23 551

21 mm

23 552



#### Douille spéciale pour bougies 3/8"

6 pans et 12 pans (Bi-HEX)  
Mise en oeuvre particulièrement aisée (Ø 20 mm).  
Avec joint TPR (Thermoplastic Rubber) pour maintenir la bougie. Longueur 64 mm.

14 mm

23 553



**Douilles 3/8"**  
Fabriqué en acier CrV

Dimension	N° article
6 mm	23 500
7 mm	23 502
8 mm	23 504
9 mm	23 506
10 mm	23 508
11 mm	23 510
12 mm	23 512
13 mm	23 514
14 mm	23 516
15 mm	23 518
16 mm	23 520
17 mm	23 522
18 mm	23 523
19 mm	23 524
21 mm	23 526
22 mm	23 528
24 mm	23 530



**Douilles rallongées 3/8"**  
Pour les filetages dépassant largement.  
Fabriqué en acier CrV. Longueur totale 46 mm.

8 mm	23 532
9 mm	23 534
10 mm	23 536
11 mm	23 538
12 mm	23 540
13 mm	23 542
14 mm	23 543
15 mm	23 544
17 mm	23 546
18 mm	23 548
19 mm	23 549
22 mm	23 545
24 mm	23 547

Idem en longueur totale 64 mm



**Douilles à 6 pans creux 3/8", 50 mm**  
Embouts en acier au Chrome Silicium  
Manganèse Molybdène.  
Porte-embouts en acier CrV.

HX 4 mm	23 575
HX 5 mm	23 576
HX 6 mm	23 578
HX 7 mm	23 579
HX 8 mm	23 580
HX 10mm	23 581



**Douilles tournevis TX 3/8", 50 mm**  
Embouts 6 pans en acier au Chrome Silicium  
Manganèse Molybdène.  
Porte-embouts en acier CrV.

TX 10	23 583
TX 20	23 584
TX 25	23 585
TX 27	23 586
TX 30	23 587
TX 40	23 588
TX 45	23 589
TX 50	23 590



**Douilles tournevis 3/8" à fentes, 50 mm**  
Embouts en acier au Chrome Silicium Manganèse  
Molybdène. Porte-embouts en acier CrV.

FD 4 mm	23 591
FD 5,5 mm	23 592
FD 8 mm	23 593

**Douilles tournevis 3/8" cruciforme, 50 mm**  
Embouts en acier au Chrome Silicium Manganèse  
Molybdène. Porte-embouts en acier CrV.

PH 1	23 594
PH 2	23 595
PH 3	23 596



**PROXXON fabrique depuis 30 ans des machines de précision.**

Plus de 50 appareils différents dans la gamme. De l'appareil de gravure GG 12 de 100 g en forme de stylo jusqu'au tour à métaux PD 400 (poids 40 kg)

Pour le système MICROMOT il existe également un catalogue séparé de 64 pages que vous pouvez obtenir gratuitement.

PROXXON GmbH  
D-54343 Föhren

ou office @proxxon.com



1/2"  
12,5 mm

## Cliquets, douilles et accessoires pour la mécanique de précision.

En acier au chrome vanadium 31 CrV 3.

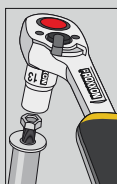

### Clé à déverrouillage 1/2". La robuste!

Endentement irréprochable: plusieurs des 52 dents s'enclenchent simultanément pour permettre la transmission d'un couple extrême. Libération de la douille par bouton poussoir. Tête et manche forgés d'une seule pièce. Poignée en TPR (Thermoplastic Rubber) résistant aux graisses et aux acides avec œillet pratique pour suspendre.

N° 23 334

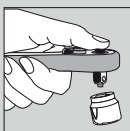

### Cliquet 2000 1/2". La super-fine!

Avec inverseur. Fonction de libération de la douille par bouton poussoir. Entraînement à cliquet précis à 44 dents pour une longue durabilité et un couple élevé. Tête et manche forgés d'une seule pièce. Poignée ergonomique en matériau souple HYTREL de DUPONT avec trou pratique pour le suspendre.

N° 23 190

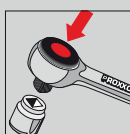

### Cliquet standard 1/2". Elu d'innombrable fois!

Avec inverseur directement sur le mécanisme du cliquet. Plusieurs des 52 dents s'enclenchent simultanément pour permettre la transmission d'un couple extrême. Fonction de libération de la douille par bouton poussoir. Tête et manche forgés d'une seule pièce. Poignée en TPR (Thermoplastic Rubber) résistant aux graisses et aux acides avec œillet pratique pour suspendre.

N° 23 096

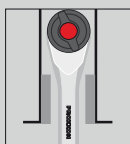

### Cliquet ROTARY 1/2". Avec fonction supplémentaire de tournevis à renvoi d'angle!

En tournant le manche, une précontrainte unilatérale jusqu'à la butée est possible. Quelques millimètres suffisent pour le vissage et le dévissage. En marche à vide, le vissage se fait par la rotation du manche. Endentement de précision (52 dents) avec fonction d'inversement. Mécanisme de déverrouillage : desserrage des douilles par bouton-poussoir.

N° 23 084



**Rallonge avec coulisseau en T 1/2"**  
adaptateur 1/2" 4 pans à 3/8" 4 pans creux

Dimension

N°  
article

250 mm

23 457



**Rallonge 1/2"**

64 mm  
125 mm  
250 mm

23 452  
23 454  
23 456



**Adaptateur 1/2"**  
de 4 pans creux 1/2" à 4 pans 3/8"  
(coulisseau pour rallonge 3/8").

23 458



**Cardan 1/2"**

23 450



**Adaptateur de perceuse 1/2"**

23 460



**Douilles spéciales pour bougies 1/2"**

Avec joint TPR (Thermoplastic Rubber) pour maintenir la bougie. Longueur 65 mm.  
Idem en longueur 70 mm.

16 mm  
18 mm  
19 mm  
21 mm

23 442  
23 443  
23 445  
23 444



**Douilles spéciales pour bougies 1/2" avec aimant intégré**

Un aimant permanent puissant facilite la mise en place et maintient fermement la bougie.  
Longueur 65 mm.  
Idem en longueur 70 mm.

16mm  
18 mm  
21 mm

23 392  
23 394  
23 396

	Dimension	N° article
	<b>Douilles tournevis 1/2" à fentes, 55 mm</b>	
	FD 8 mm FD 10 mm	23 462 23 464
	<b>Douilles tournevis 1/2" cruciforme, 55 mm</b>	
	Embouts en acier au Chrome Silicium Manganèse Molybdène. Porte-embouts en acier CrV.	
	PH 2 PH 3 PH 4	23 470 23 472 23 474
	<b>Douilles 1/2"</b>	
	Usinées au tour, côté 4 pans à partir de 19 mm. Fabriqué en acier CrV.	
	8 mm	23 400
	9 mm	23 402
	10 mm	23 404
	11 mm	23 406
	12 mm	23 408
	13 mm	23 410
	14 mm	23 412
	15 mm	23 414
	16 mm	23 415
	17 mm	23 416
	18 mm	23 417
	19 mm	23 418
	20 mm	23 419
	21 mm	23 420
	22 mm	23 422
	23 mm	23 423
	24 mm	23 424
	27 mm	23 426
30 mm	23 428	
32 mm	23 430	
34 mm	23 431	
36 mm	23 429	
	<b>Douilles rallongées 1/2"</b>	
	pour les filetages dépassant largement. Fabriqué en acier CrV. Longueur totale 79 mm	
	10 mm	23 355
	11 mm	23 356
	12 mm	23 357
	13 mm	23 358
	14 mm	23 359
	15 mm	23 360
	16 mm	23 361
	17 mm	23 362
	18 mm	23 363
	19 mm	23 364
2 mm	23 365	
22 mm	23 366	
24 mm	23 367	
	<b>Douilles à 6 pans creux 1/2", 55 mm</b>	
	à 6 pans en acier au Chrome Silicium Manganèse Molybdène. Porte-embouts en acier CrV.	
	HX 5 mm	23 476
	HX 6 mm	23 477
	HX 7 mm	23 478
	HX 8 mm	23 479
	HX 10 mm	23 480
HX 12 mm	23 481	
HX 14 mm	23 482	
	<b>Douilles à 6 pans creux 1/2", 100 mm</b>	
	à 6 pans en acier au Chrome Silicium Manganèse Molybdène. Porte-embouts en acier CrV.	
	HX 5 mm	23 484
	HX 6 mm	23 475
	HX 7 mm	23 485
	HX 8 mm	23 486
	HX 10 mm	23 487
	HX 12 mm	23 483
HX 14 mm	23 468	
	<b>Douilles Torx 1/2"</b>	
	Fabriqué en acier CrV.	
	E 10	23 380
	E 12	23 382
	E 14	23 384
	<b>Douilles tournevis TX 1/2", 55 mm</b>	
	Embouts en acier au Chrome Silicium Manganèse Molybdène. Porte-embouts en acier CrV.	
	TX 20	23 488
	TX 25	23 489
	TX 27	23 490
	TX 30	23 491
	TX 40	23 492
	TX 45	23 493
	TX 50	23 494
	TX 55	23 446
TX 60	23 447	
	<b>Douilles tournevis TX 1/2", 100 mm</b>	
	Embouts en acier au Chrome Silicium Manganèse Molybdène. Porte-embouts en acier CrV.	
	TX 40	23 495
	TX 45	23 496
	TX 50	23 497
	TX 55	23 498
TX 60	23 499	

Embouts 4 pans pour XZN à voir en page 16.

**1/2"**  
12,5 mm

## Cliquets, douilles et accessoires pour la mécanique de précision.

**En acier au chrome vanadium 31 CrV 3.**



**Douille 4 pans 1/2", 55 mm**  
Pour empreinte denture multiple. Pour vis XZN.  
Embout en acier Chrome Silicium Manganèse  
Molybdène. Porte-embout en acier CrV.

Dimension N°  
article

VZ 5	23 318
VZ 6	23 319
VZ 8	23 321
VZ 10	23 323
VZ 12	23 325
VZ 14	23 327

**Douille 4 pans 1/2", 100 mm**  
Pour empreinte denture multiple. Pour vis XZN.  
Embout en acier Chrome Silicium Manganèse  
Molybdène. Porte-embout en acier CrV.

VZ 6	23 370
VZ 8	23 371
VZ 9	23 376
VZ 10	23 372
VZ 12	23 373
VZ 14	23 374



**Douilles carré 1/2"- 12 pans**  
Fabriqué en acier CrV.

9 mm	23 304
10 mm	23 305
12 mm	23 307
18 mm	23 311
19 mm	23 312
21 mm	23 314

### Levier extra long avec charnière et fonction cliquet (1/2")



Levier de 43 cm de longueur permettant de dévisser des vis tenaces sans trop de force. En acier CrV Chromé Mat. Mécanisme de cliquet robuste, réversible (60 dents). Poignée en TPR (Thermoplastic Rubber) résistant aux graisses et aux acides.

**N° 23 090**

### Coffrets spéciaux pour l'atelier pour longs goujons filetés et vis. Avec clés à pipe courtes forgées et un cliquet à entraînement extérieur.



Conception ouverte: pour le travail sur des vis ou des filetages longs.



#### Coffret spécial de 14 pièces de 13 à 27 mm

Avec cliquet à inverseur, poignée en TPR (Thermoplastic Rubber), rallonge de 55 mm (également en conception ouverte) et adaptateur 4 pans 1/2" (12,5 mm). En coffret d'acier robuste (revêtement résine) avec moulage intérieur robuste en plastique.

**N° 23 604**

#### Coffret spécial de 13 pièces de 5,5 à 14 mm

Avec cliquet à inverseur, poignée en TPR (Thermoplastic Rubber), rallonge de 55 mm (également en conception ouverte) et adaptateur 4 pans 1/4" (6,3 mm). En coffret d'acier robuste (revêtement résine) avec moulage intérieur robuste en plastique.

**N° 23 602**



**Pour 3-15 Nm. Donc idéal pour une utilisation autour du vélo.**

**Pour les réparations et l'installation de composants de haute qualité.**

**Déclenchement automatique: Signal de clic clairement audible et tactile lorsque le couple préselectionné est atteint.**

Avec carré 1/4" et levier d'inversion pour la rotation dans le sens horaire et anti-horaire.

Arbre en acier robuste avec protection contre la corrosion optimale: 2x nickelé et puis chromé

Calibré pièce par pièce et contrôle final. Avec en permanence le numéro de série gravé au laser pour l'identification.

Clairement lisible avec affichage analogique supplémentaire à micro-échelle pour le réglage fin.

Sélection du couple en tournant la bague moletée sur l'extrémité du manche. La valeur sélectionnée est fixée par la bague.

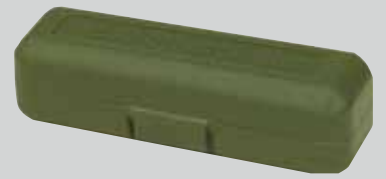

Les clés dynamométrique MicroClick MC 5 et MC 15 sont des outils de précision. Un coffret pratique en plastique pour le rangement est inclus.

**GARANTIE 2 ANS**

**Pour tout usage professionnel!**



Adaptateur douille à ressort pour embouts standard 1/4" inclus!

### Tournevis dynamométrique MicroClick MC 5

Pour 1 – 5 Nm. Libération automatique rapide lors du serrage des vis: Signal de clic clairement audible et tactile lorsque le couple pré-réglé est atteint. Réglage de couple en tournant la bague moletée sur l'extrémité du manche. La valeur préselectionnée est fixée par l'insertion de la bague. Échelle vitré est très bien lisible. Micro-échelle supplémentaire pour le réglage fin. 1 tour = 1,0 Nm. Echelle avec graduation 0,10 Nm. Avec carré 1/4" (6,3 mm) pour les douilles et adaptateur enfichable avec la douille à ressort pour des embouts standard 1/4" (6,3 mm). Précision + / - 6%. Longueur totale 165 mm.

**N° 23 347**

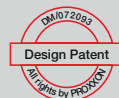

### Clé dynamométrique MicroClick MC 15

Pour 3 – 15 Nm. Avec carré 1/4" (6,3 mm). Adaptateur supplémentaire pour utiliser un tournevis standard (hex 1/4"). Précision + / - 4%. Longueur totale 195 mm.

**N° 23 345**

**Jeu de douilles à IMPACT pour écrous de roue. Douille avec gaine en matière plastique pour protection des surfaces de jante alu.**



Pour utilisation avec outil pneumatique 1/2" (12,5 mm). Acier spécial fortement allié pour résistance à l'abrasion extrême et couple maximal de 500 Nm. Extra-longue (85 mm). Coffret en acier robuste (revêtement résine).

**N° 23 938** comprenant 1 pièce de chaque en 17 – 19 et 21 mm

**Douilles à IMPACT à l'unité comme indiqué ci-dessus**

**N° 23 962** taille 17  
**N° 23 964** taille 19  
**N° 23 966** taille 21



# Clés dynamométrique MicroClick. Outils de précision avec une grande précision

## Calibré pièce par pièce et contrôle final.

PROXXON

INDUSTRIAL

**Mécanisme de cliquet et commutation d'inversion gauche droite. Déclenchement bref Click-Signal clairement audible au déclenchement du couple présélectionné.**



Affichage analogique clairement lisible pour le couple présélectionné.

Prise ergonomique axial que l'on saisit automatiquement. Important pour un déclenchement précis.

Micro échelle supplémentaire pour ajustement de précision.

Présélection simple du couple en tournant l'anneau moleté. La position est alors fixée par l'anneau.

Mécanisme d'ouverture pratique. Les embouts se décollent lors d'une simple pression sur le bouton.

Manche en acier stable et ovale. Avec une protection de rouille optimale : 2 nickelages et 1 chromage mat.

### MicroClick MC 320

De 60 – 320 Nm. Avec entraînement 4 pans 1/2" (12,5 mm). Longueur total 610 mm.

Voir description ci-dessus.

N° 23 354

### MicroClick MC 200

De 40 – 200 Nm. Avec entraînement 4 pans 1/2" (12,5 mm). Longueur total 530 mm.

Voir description ci-dessus.

N° 23 353

### MicroClick MC 100

De 20 – 100 Nm. Avec entraînement 4 pans 3/8" (10 mm). Longueur total 430 mm.

Particulièrement approprié pour les motocyclettes. Voir description ci-dessus.

N° 23 351

### MicroClick MC 30

De 6 – 30 Nm. Avec entraînement 4 pans (6,3 mm). Longueur total 210 mm.

Voir description ci-dessus.

N° 23 349

Calibré pièce par pièce au contrôle final. Avec numéro de série pour identification inscrit de façon durable.

MC 320

MC 200

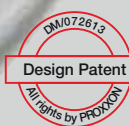

**GARANTIE**  
**2 ANS**

Pour tout usage professionnel!

(Tolérance selon ISO 6789 + / - 3%).

automatique.



Les clés dynamométriques MicroClick sont des outils de précision. Aussi, elles sont livrées dans une mallette pratique en plastique permettant de les conserver en sécurité.

Levier de commutation pour inversion gauche droite.



Les couples de serrage sont indiqués pour des boulons à filetage régulier (DIN 13, Partie 13) et avec une tête aux dimensions requises (DIN 912, 931, 934). Le coefficient de friction utilisé est celui d'une vis qui n'a pas été traitée ni phosphatée (point de vissage non graissé, légèrement huilé).

MM	HEX	INHEX	FM-TX	M-TX	Nm
M 1,6	3,2	SW 1,5			-
M 2	4	SW 2	TX 6		-
2 - 2,5			TX 7		-
M 2,5	5	SW 2	TX 8		-
2,9 - 3			TX 9		-
M 3	5,5	SW 2,5	TX 10	E 4	-
(M 3,5)	6	-	TX 15		-
M 4	7	SW 3	TX 20	E 5	3
M 5	8	SW 4	TX 25	E 6	5,9
4,5 - 6			TX 27		-
M 6	10	SW 5	TX 30	E 8	10
(M 7)	11	-	TX 40		-
M 8	13	SW 6	TX 40	E 10	25
8-10			TX 45		-
M 10	(16) 17	SW 8	TX 50	E 12	49
M 12	(18) 19	SW 10	TX 55	E 14	85
(M 14)	(21) 22	SW 12	TX 60	E 18	135
M 16	24	SW 14	TX 70	E 20	210
(M 18)	27	SW 14	TX 80	E 24	300
M 20	30	SW 17	TX 90	E 24	425
(M 22)	(34) 32	-			580
M 24	36	SW 19			740

© by PROXXON



### Clé dynamométrique MicroClick MC 200-Multi De 40 – 200 Nm. Avec 10 embouts à fixer.



Pour le serrage contrôlé des vis, manchons et raccords des conduites hydrauliques et des canalisations pneumatiques. Une solution dans le cas où il devient délicat de mettre l'outil par le haut. Pour accès latéral s'il devient étroit.

10 outils de fixation avec carré (14 x 18 mm) maintenu par une goupille à ressort: 9 clés à fourche forgés, en acier CrV, dont les tailles sont: 13 - 14 - 15 - 17 - 19 - 22 - 24 - 27 et 30 mm. Avec une tête de mécanisme de cliquet 1/2" carré (12,5 mm) faire du MicroClick MC 200-Multi la clé dynamométrique normale pour des engagements de clé à tube.

Construction et technique comme avec la MicroClick MC 200 et famille (voir à gauche).

#### Indication:

Vous trouverez les Clés dynamométrique MicroClick MC 5 (1-5 Nm) et MC 15 (3-15 Nm) en page 17.

N° 23 342

## MicroSpeeder avec fonction cliquet anneau incliné.

En version extra long.

PROXXON  
INDUSTRIAL

GARANTIE  
2 ANS

Pour tout usage professionnel !

L'anneau intérieur à 72 dents en acier spécial durci permet l'entraînement avec un déplacement du levier de seulement 5°. En outre, les valeurs du couple sont largement supérieures aux prescriptions DIN/ISO. C'est à la conception extra-longue de PROXXON que tout le mérite en revient. Forgé en acier CrV. Traitement optimisé de la surface à inscription au laser et aux dimensions clairement lisibles.



Avec un nouveau mécanisme d'entraînement encapsulé.



Encombrement réduit de la clé (A + B).  
Tête en plus très mince.

La fonction cliquet prend tout son intérêt lorsque les clés conventionnelles ne peuvent plus se replacer !



## MicroSpeeder à inverseur à levier et anneau incliné de 15°. Modèle extra-longue. Pour un gain de temps de travail sans inverser !



Il n'est pas possible d'utiliser la clé avec l'anneau incliné de 15° simplement en la retournant, d'où le mécanisme inverseur droite-gauche. Idéale pour le vissage sur des surfaces planes.

### MicroSpeeder avec levier inverseur à l'unité

N° 23 130	dim. 8
N° 23 131	dim. 9
N° 23 132	dim. 10
N° 23 133	dim. 11
N° 23 134	dim. 12
N° 23 135	dim. 13
N° 23 136	dim. 14
N° 23 137	dim. 15
N° 23 138	dim. 16
N° 23 139	dim. 17
N° 23 140	dim. 18
N° 23 141	dim. 19
N° 23 143	dim. 21
N° 23 144	dim. 22
N° 23 146	dim. 24



Tête inclinée de 15° idéal pour visser sur des surfaces planes.

### MicroSpeeder à inverseur dans un coffret. 7 pièces.

1 de chaque en version extra-longue en 8 – 10 – 13 – 16 – 17 – 18 et 19 mm, selon description ici. Livré dans un coffret en acier robuste (peint par poudrage).

N° 23 124



## Pour un gain de temps sans inverseur.

**MicroSpeeder (polygonal) en version droite, étroite et extra-longue.**  
**L'idéal pour les travaux dans des conditions exigües.**

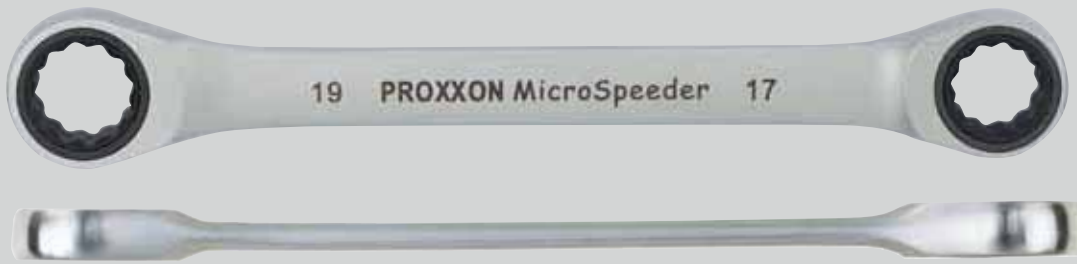

L'idéal dans des endroits étroits: dans l'automobile, par ex. dans les boîtes automatiques, le démontage du moteur ou pour passer derrière les arbres de transmission. Nos mécaniciens ne partent jamais sans leurs clés en dimensions 10 x 13 et 17 x 19.

N° 23 241	dimension 8 x 9
N° 23 243	dimension 10 x 11
N° 23 244	dimension 10 x 13
N° 23 246	dimension 12 x 13

N° 23 247	dimension 14 x 15
N° 23 249	dimension 16 x 18
N° 23 250	dimension 17 x 19
N° 23 252	dimension 22 x 24

**MicroSpeeder à anneau autoagrippant et articulé. Pour une inclinaison jusqu'à 90°.**  
**Pour un travail sans inverser. En version extra-longue.**



Très pratique lors du travail, la fonction autoagrippant de l'anneau articulé reste toujours à disposition, même après plus de 10000 utilisations. Grâce à sa flexibilité, cette clé est inégalable dans des endroits exigus et étroits.

**MicroSpeeder articulé à l'unité**

N° 23 045	dim. 8 mm
N° 23 046	dim. 9 mm
N° 23 047	dim. 10 mm
N° 23 048	dim. 11 mm
N° 23 049	dim. 12 mm
N° 23 050	dim. 13 mm
N° 23 051	dim. 14 mm
N° 23 052	dim. 15 mm
N° 23 053	dim. 16 mm
N° 23 054	dim. 17 mm
N° 23 055	dim. 18 mm
N° 23 056	dim. 19 mm
N° 23 058	dim. 21 mm
N° 23 059	dim. 22 mm
N° 23 061	dim. 24 mm

**MicroSpeeder à anneau articulé autoagrippant dans un coffret. 7 pièces.**

1 de chaque en version extra-longue en 8 – 10 – 13 – 16 – 17 – 18 et 18 mm, selon description ici. Dans un coffret en acier robuste (peint par poudrage).

N° 23 068

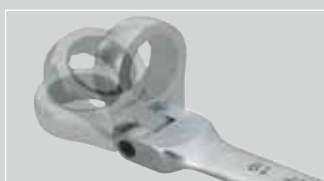

**Anneau articulé autoagrippant:**  
*Inégalable dans des endroits exigus et étroits.*

**Speeder-Clés à cliquet en version standard. Avec mécanisme de commutation. Facile,**

**pratique et surtout appropriées pour les travaux de montage. Description comme à droite.**

**PROXXON**

**INDUSTRIAL**

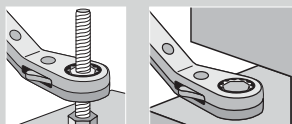

**DIN**  
**ISO**

**GARANTIE**  
**2 ANS**

**Pour tout usage**  
**professionnel!**

**Clé à molette forgée à partir d'acier au chrome vanadium. D'après la norme DIN 3117/ISO 6787.**

Version extra-longue avec prise ergonomique en TPR (Thermoplastic Rubber), résistant aux graisses et à l'acide et d'un oeillet pour suspendre. Tête mince à mâchoires polies. Guidage précis de la mâchoire mobile avec réglage aisée grâce à une vis moletée. Échelle millimétrée bien lisible pour des ouvertures de la clé et pour mesurer des objets.



**GARANTIE**  
**2 ANS**

**Pour tout usage professionnel!**

longueur en mm	taille de clé maximale
-------------------	---------------------------

<b>N° 23 990</b>	RG 200	24,5 mm
<b>N° 23 992</b>	RG 250	29,0 mm
<b>N° 23 994</b>	RG 300	34,0 mm

**Clés à cliquet Speeder 6 pièces.**

De 6 – 19 mm. 1 clé de chaque SW 6 x 7, 8 x 9, 10 x 11, 12 x 13, 14 x 15 et 17 x 19. Mécanisme à cliquet fiable en acier CrV (commutable). Coffret en acier robuste (enduit) avec fermoir. Compartiment de rangement pratique pour les petits objets (les écrous représentés ne sont pas inclus).

**N° 23 231**

**Speeder-Clés à cliquet à l'unité**

<b>N° 23 201</b>	6 x 7
<b>N° 23 204</b>	8 x 9
<b>N° 23 205</b>	10 x 11
<b>N° 23 207</b>	10 x 13
<b>N° 23 209</b>	12 x 13
<b>N° 23 211</b>	14 x 15
<b>N° 23 214</b>	16 x 18
<b>N° 23 215</b>	17 x 19
<b>N° 23 216</b>	19 x 21

**SlimLine-Clés en emballage carton.**

**Complet pour tailles de 6 – 32 mm. Description comme à droite.**



**SlimLine - Double clé à fourche. 11 tailles.**

Taille 6 x 7, 8 x 9, 10 x 11, 12 x 13, 14 x 15, 16 x 17, 18 x 19, 20 x 22, 21 x 23, 24 x 27 et 30 x 32 mm. 11 clés en boîte carton.

**N° 23 802**

**SlimLine - Clés mixtes à fourche et polygonale. 21 tailles.**

Taille 6, 7, 8, 9, 10, 11, 12, 13, 14, 15, 16, 17, 18, 19, 20, 21, 22, 24, 27, 30, et 32 mm. 21 clés en boîte carton.

**N° 23 822**

**SlimLine - Doubles clés polygonale. 11 tailles.**

Taille 6 x 7, 8 x 9, 10 x 11, 12 x 13, 14 x 15, 16 x 17, 18 x 19, 20 x 22, 21 x 23, 24 x 27 et 30 x 32 mm. 11 clés en boîte carton.

**N° 23 812**

# Clés SlimLine. Les outils pour bloquer. Forgée à chaud en acier CrV durcie et affinée. Avec des ouvertures de la clé clairement lisibles.

- Traitement de surface optimisée (2 x nickelée, 1 x chromée) avec un touché agréable.
- Têtes polies, minces et étroites mais aux couples largement supérieurs aux prescriptions DIN/ISO.
- Avec un marquage laser permanent et une grande lisibilité des dimensions en mm.
- Les tolérances de mesure sont plus restreintes que celles prescrites par DIN/ISO. Chaque outil est calibré et contrôlé.

## Jeu de doubles clés à fourche SlimLine 8 pièces. Livré dans un support. Selon DIN 3110 et ISO 3318.

En tailles 6 x 7, 8 x 9, 10 x 11, 12 x 13, 14 x 15, 16 x 17, 18 x 19 et 20 x 22 mm.  
Chaque clé est clipsée dans un socle en plastique pratique avec un trou pour la suspension au mur.

N° 23 800 Jeu complet

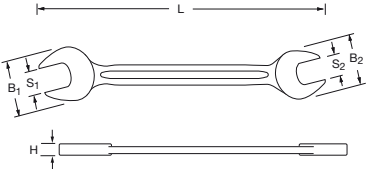

PROXXON INDUSTRIAL		SlimLine-Double clé à fourche, à l'unité				
	S <sub>1</sub> x S <sub>2</sub>	B <sub>1</sub>	B <sub>2</sub>	L	H	
23 828	5 x 5,5 mm	13	14	111	3	
23 830	6 x 7 mm	16	18	123	3,4	
23 832	8 x 9 mm	20	22	140	3,5	
23 834	10 x 11 mm	24	26	157	4,5	
23 836	12 x 13 mm	28	29	173	4,7	
23 838	10 x 13 mm	24	29	174	4,7	
23 840	14 x 15 mm	32	34	190	5,5	
23 842	16 x 17 mm	36	38	205	6,0	
23 846	18 x 19 mm	38	42	220	6,5	
23 848	17 x 19 mm	38	42	220	6,5	
23 850	20 x 22 mm	43	46	235	7,5	
23 852	21 x 23 mm	45	48	248	7,5	
23 856	24 x 27 mm	49	55	268	8,5	
23 860	30 x 32 mm	59	64	302	9,5	
23 864	34 x 36 mm	65	79	320	10,0	
23 866	41 x 46 mm	86	95	415	15,0	

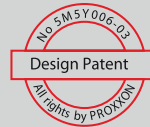

DIN  
ISO



**GARANTIE 10 ANS**

Pour tout usage professionnel!

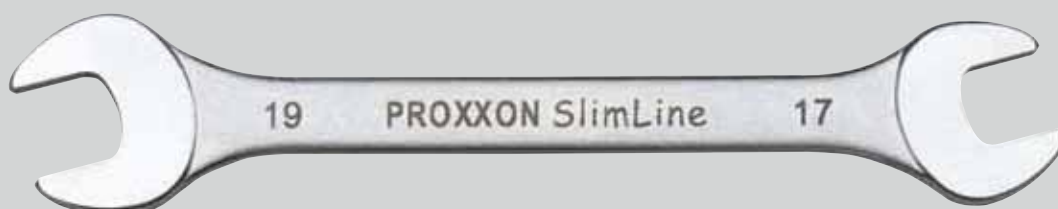

# Clés SlimLine. Les outils pour bloquer. Forgée à chaud en acier CrV durcie et affinée. Avec des ouvertures de la clé clairement lisibles.

**GARANTIE 10 ANS**

Pour tout usage professionnel!



**DIN ISO**

**Clés doubles polygonales SlimLine en jeu de 8 pièces. Complet avec support. Selon DIN 838 et ISO 3318.**

En tailles: 6 x 7, 8 x 9, 10 x 11, 12 x 13, 14 x 15, 16 x 17, 18 x 19 et 20 x 22 mm. Chaque clé est clipsée dans un socle en plastique pratique avec un trou pour la suspension au mur.

N° 23 810 Jeu complet

Chaque clé à sa propre place: clipsée dans un socle en plastique, qui s'attache aussi au mur et qui est pourvu d'indications claires des tailles. Car il faut de l'ordre!

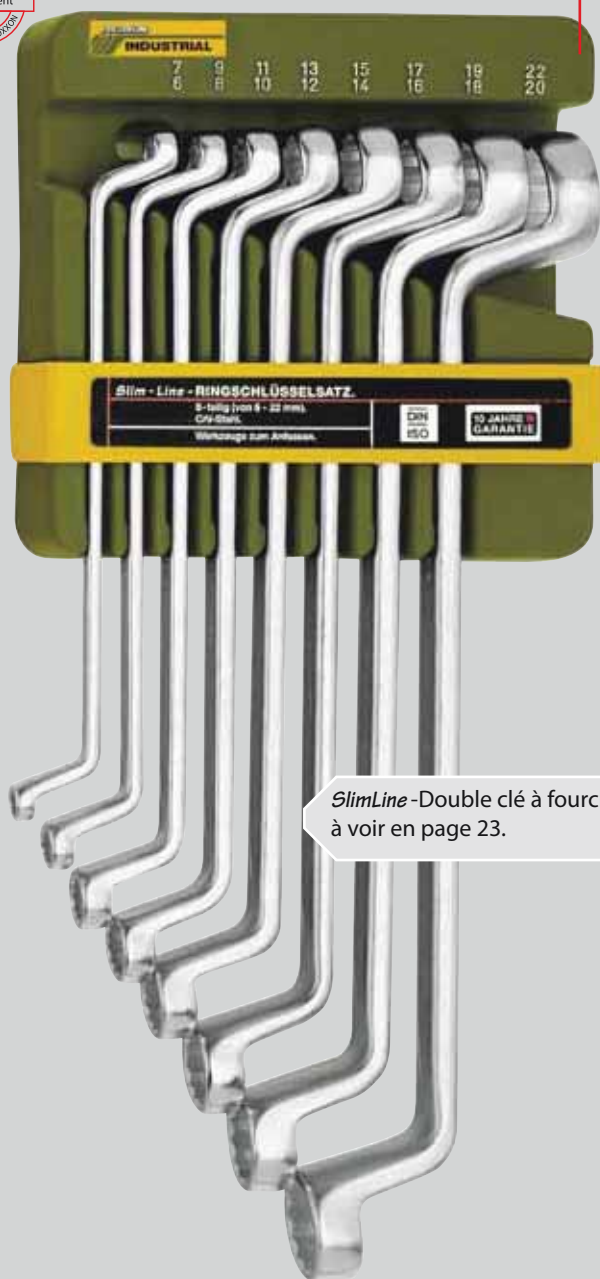

SlimLine-Double clé à fourche à voir en page 23.

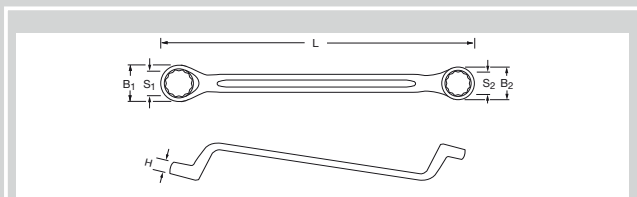

**PROXXON INDUSTRIAL SlimLine-Doubles clés polygonale, à l'unité**

	S <sub>1</sub> x S <sub>2</sub>	B <sub>1</sub>	B <sub>2</sub>	L	H
23 868	5 x 5,5 mm	9	10	162	5
23 870	6 x 7 mm	10	12	173	5,6
23 872	8 x 9 mm	13	14	182	6,1
23 874	10 x 11 mm	16	17	200	7,9
23 876	12 x 13 mm	18	19	212	8,5
23 878	10 x 13 mm	16	19	212	8,5
23 880	14 x 15 mm	21	23	225	9,8
23 882	16 x 17 mm	24	25	245	10,4
23 886	18 x 19 mm	27	28	260	11,3
23 888	17 x 19 mm	25	28	216	11,3
23 890	20 x 22 mm	30	32	285	12,8
23 892	21 x 23 mm	31	33	310	12,9
23 896	24 x 27 mm	34	38	335	13,9
23 900	30 x 32 mm	42	45	375	15,3





# Clés SlimLine. Les outils pour bloquer. Forgée à chaud en acier CrV durcie et affinée. Avec des ouvertures de la clé clairement lisibles.

**SlimLine - mixtes à fourche et polygonale.**  
**12 pièces. Complet avec support. Selon DIN 3113 et ISO 3318 (anneau incliné de 15°).**

En tailles: 6 – 7 – 8 – 9 – 10 – 11 – 12 – 13 – 14 – 15 – 17 et 19 mm.  
 Chaque clé est clipsée dans un socle en matière plastique avec un trou pour la suspension au mur.

**N° 23 820** Jeu complet

**SlimLine - Clés mixtes à fourche et polygonale.**  
**15 pièces. Avec nouvelles tailles ISO: 16, 18 et 21 mm. Comme décrit à gauche.**

En tailles: 6 – 7 – 8 – 9 – 10 – 11 – 12 – 13 – 14 – 15 – 16 – 17 – 18 - 19 et 21 mm.

**N° 23 821** Jeu complet

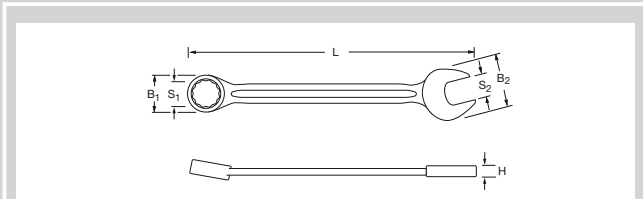

PROXXON INDUSTRIAL		SlimLine-Clés mixtes à fourche et polygonale, à l'unité				
	S <sub>1</sub>	B <sub>1</sub>	B <sub>2</sub>	L	H	
23 905	5,5 mm	9	14	93	3	
23 906	6 mm	10	16	100	3,4	
23 907	7 mm	12	18	110	3,4	
23 908	8 mm	13	20	120	3,5	
23 909	9 mm	15	22	130	3,5	
23 910	10 mm	16	24	140	4,5	
23 911	11 mm	17	26	150	4,5	
23 912	12 mm	19	28	160	4,7	
23 913	13 mm	20	29	170	4,7	
23 914	14 mm	22	32	180	5,5	
23 915	15 mm	24	34	190	5,5	
23 916	16 mm	25	36	195	6,0	
23 917	17 mm	25	38	210	6,0	
23 918	18 mm	28	38	216	6,5	
23 919	19 mm	28	42	230	6,5	
23 920	20 mm	30	46	250	7,5	
23 921	21 mm	32	45	245	7,5	
23 922	22 mm	33	46	270	7,5	
23 924	24 mm	36	49	280	8,5	
23 927	27 mm	39	55	310	8,5	
23 930	30 mm	44	59	340	9,5	
23 932	32 mm	46	64	360	9,5	
23 933	34 mm	50	70	380	15	
23 935	36 mm	54	74	410	18	
23 937	41 mm	61	84	460	21	



## Coffret d'embouts de sécurité spéciaux. Avec pour certains, des formes

**inhabituelles. Pour que rien ne soit indévissable.**

**■ Embouts longs (80 mm)**

**■ Embouts normaux (25 mm)**

Embouts pour vis inviolable "Snake-eyes" N° 6, 8.

Embouts pour vis à fente en 3,0 et 5,5 mm.

PH 1 et 2.

Embouts pour vis 6 pans creux de sécurité à béton central, 4 et 5 mm.

Embouts Resistorx (Tampér resistant). TX 10, TX 15, TX 20, TX 30.

Embouts Resistorx (Tampér resistant). 12 pièces de TX 5 à TX 40.

Embouts pour vis 6 pans creux de sécurité à béton central-métriques, 7 pièces de 2 à 8 mm.

Embouts pour empreinte Tri Wing, TW 1 – 2 et 3.

Embouts pour empreinte Tri Wing, TW 1 – 2 et 3.

3 embouts Clutch: C1, C2, C3.

Embouts pour vis 6 pans creux de sécurité à béton central - en pouces. 6 pièces de 5/64" à 5/32".

Embouts pour empreinte Torq Set, TS 6, 8 et 10.

Embouts pour vis inviolable "Snake-eyes" – 5 pièces de N° 4 à N° 12.

En complément : 7 embouts conventionnels (pour vis PH, PZ et à fente).

Embouts pour empreinte à denture multiple XZN en tailles 5, 6 et 8.

### Super coffret d'embouts spéciaux de sécurité. 75 pièces.

Avec embouts spéciaux 1/4" (6,3 mm) en longueur standard (25 mm) et extra longue pour trous borgnes (80 mm). Avec tournevis avec dispositif pour inserts à ressort. Support magnétique pour le travail avec une visseuse électrique. Adaptateur avec prise carrée et hexagonale (mâle)

et la contrepartie avec carré et l'hexagone (femelle). Dispositif spécial pour centrage de crochets vis. Chaque pièce est clairement marquée.

N° 23 107



### Jeu de clés coudées pour vis 6 pans hexagonales creuses (HX). 9 pièces.

Avec tête sphérique hexagonale sur les longues clés (les clés courtes sont chanfreinées). 1 de chaque en 1,5 – 2,0 – 2,5 – 3,0 – 4,0 – 5,0 – 6,0 – 8,0 et 10 mm. En acier chrome-vanadium. Dans un support à fermoir pratique.

N° 23 946

### Jeu de clés coudées pour vis Torx (TX). 9 pièces.

1 de chaque en TX 8 – 10 – 15 – 20 – 25 – 27 – 30 – 40 et 50. En acier spécial revêtu d'un alliage au nickel-chrome-molybdène. Dans un support à fermoir pratique.

N° 23 944

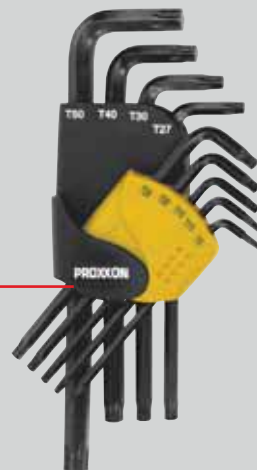

## Coffret d'embouts avec cliquet pistolet pour les boulons ordinaires.

### Avec embouts hexagonaux et douilles.

**Embouts de qualité industrielle, précis et durables.**



En chrome-molybdène-silicium-manganèse-vanadium alliage d'acier spécial. Fabriqué selon les techniques les plus avancées.

**Cliquet pistolet. Pour le vissage sans grands efforts.**



Le mécanisme à cliquet avec commutation (forgé à partir d'acier au chrome-vanadium). Mis en place des embouts par verrouillage automatique: Les embouts sont automatiquement et correctement fixés et magnétisés. Pour embouts 1/4" (6,35 mm), standard.

**NO 23 698** individuellement, sans ensemble



### Coffret d'embouts, 49 pièces

Coffret d'embouts avec cliquet pistolet comme décrit plus haut. Avec les embouts en 5,5 – 6 – 6,5 – 7 – 8 – 9 – 10 – 11 – 12 et 13 mm. Adaptateur 4 pans et hexagonale (mâle) dans une version courte (25 mm) et version longue (80 mm).

Embouts 1/4" hexagonaux (6,35 mm) de longueur standard (25 mm) et extra longues pour trous borgnes (80 mm).

**DIN  
ISO**

**GARANTIE  
2 ANS**

**Pour tout usage professionnel !**

- ➖ Embouts pour vis à fente 3 – 4 – 5,5 et 8 mm. Version longue 3 -5,5 et 8 mm.
- ➕ Embouts pour vis cruciforme (PH) 0-1-2-3. Version longue pour taille 1 et 2.
- ✳ Embouts Pozidrive. (PZ) 0 – 1 – 2 et 3.
- ✳ Pour TORX (TX) 10 – 15 – 20 et 25. Version longue pour TX 10 – 15 – 20 – 25 – 27 et 30. Tous avec trou frontal.
- ⊕ Pour 6 pans (HX) 3 – 4 – 5 et 6 mm. Version Longue pour HX 2,5 – 3 – 4 – 5 et 6 mm. Tous avec trou frontal.

**N° 23 105**

### Jeu de clés de poche pour vis hexagonales creuses (HX). 8 pièces.

1 de chaque en 1,5 – 2,0 – 2,5 – 3,0 – 4,0 – 5,0 – 6,0 et 8,0 mm. En acier chrome-vanadium, affiné galvaniquement. L'emboîtement en matière douce est agréable à la main et peut aussi servir comme levier.

**N° 23 956**



### Jeu de clés de poche pour vis TORX (TX). 8 pièces.

1 de chaque en TX 9 – 10 – 15 – 20 – 25 – 27 – 30 et 40. En acier spécial revêtu d'un alliage au nickel-chrome-molybdène. L'emboîtement en matière douce est agréable à la main et peut aussi servir comme levier.

**N° 23 954**

# FLEX-DOT tournevis universel pour l'atelier et le montage.

PROXXON

INDUSTRIAL

## Conception ergonomique et design pour un travail de qualité:

Poignée à deux composantes arrondie de façon ergonomique et picots flexibles "FLEX-DOT" pour un travail aisé et sans douleur pour une utilisation permanente. Bonne prise en main même en cas de changement d'outil rapide. Permet des couples et des efforts de pressions élevés, avec un concept équilibré pour une attaque horizontale et verticale.

DIN  
ISO

GARANTIE  
2 ANS

Pour tout usage professionnel!



Symbole et taille de lame à l'extrémité de la poignée pour une meilleure identification.

Avec œillet transversal pour suspension ou application d'un levier.

Poignée en caoutchouc spécial, non collant résistant aux huiles et aux acides.

Cavité pour les doigts pour une meilleure « prise » lors des rotations rapides.

Meilleure indication de tailles avec un procédé de marquage au laser sur les manches chromés mat en acier spécial allié au chrome-silicium-manganèse-molybdène.  
Durci entièrement et recuit sans tension avec un rapport équilibré entre résistance à la torsion et à la solidité.

Pointe noire usinée pour la meilleure précision possible lors du logement de vis. Evite le glissement de l'outil.

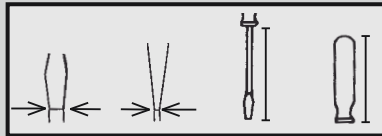

## Tournevis à fente



N°	mm	mm	mm	mm
22 010	3,0	0,5	100	75
22 012	4,0	0,8	100	75
22 014	5,5	1,0	125	100
22 016	6,5	1,2	150	110
22 018	8,0	1,2	175	122
22 020	10,0	1,6	200	122
22 026	5,5	1,0	25	60

①  
①  
①  
②  
② ③  
② ③  
①



Lames chromées mat en acier spécial CrV avec pointe noire de précision.

## Tournevis cruciforme PHILLIPS



N°	PH	mm	mm
22 050	0	60	75
22 052	1	80	100
22 054	2	100	110
22 056	3	150	122
22 060	2	25	60

③



Avec hexagone pour placer une clé plate comme levier (important en cas de vis bien serrées).

## Tournevis cruciforme POZIDRIV



N°	PZ	mm	mm
22 070	0	60	75
22 072	1	80	100
22 074	2	100	110
22 076	3	150	122

③

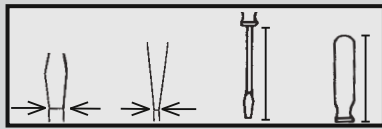

**GARANTIE 2 ANS**

Pour tout usage professionnel !

**Tournevis (tête sphérique) HEX**



N°	HEX		mm	mm
	intérieur			
22 204	2		90	75
22 206	2,5		100	75
22 208	3		80	75
22 210	4		100	100
22 212	5		110	100
22 214	6		140	110
22 216	8		160	122

4



Avec la boule HEX, il est possible de visser les vis à six pans creux difficilement accessibles dans un angle de travail jusqu'à 25°.

**Tournevis TTX-Tamper-Torx (avec œillet frontal)**



N°	TTX		mm	mm
22 230	8		75	75
22 232	10		100	100
22 234	15		100	100
22 236	20		100	100
22 238	25		100	110
22 240	27		100	110
22 242	30		100	110
22 244	40		100	110

**DIN ISO**

Maßhaltigkeit, Härte und maximales Drehmoment Deutscher Industriernorm entsprechend.

**Tournevis à 6 pans mâle**



N°	HEX		mm	mm
22 260	5,5		125	110
22 262	6		125	110
22 264	7		125	110
22 266	8		125	110
22 268	9		125	110
22 270	10		125	110
22 272	11		125	110
22 274	12		125	110
22 276	13		125	110

**1 Tournevis avec carré 1/4"**

Tournevis avec carré 1/4" pour douilles.

N° 22 280	mm	mm
	110	110

**2 Tournevis avec carré 1/4" pour embouts magnétisés**

Tournevis pour embout 1/4" hex-standard (6,35 mm). L'aimantation des embouts maintient les vis en acier. La mise en place des vis est facilitée.

N° 22 281	mm	mm
	100	110

**3 Tournevis porte-embout 1/4" avec douille à ressort**

Tournevis pour embout 1/4" hex-standard (6,35 mm). Avec système de verrouillage. Les embouts sont centrés. Glissez pour libérer l'anneau vers devant.

N° 22 282	mm	mm
	110	110



## Complément important à la gamme FLEX-DOT

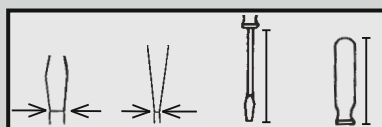

**GARANTIE**  
2 ANS

Pour tout usage professionnel !

### ⊖ Tournevis isolé à fente

N°	mm	mm	mm	mm
22 300	2,5	0,4	75	75
22 304	4,0	0,8	100	100
22 306	5,5	1,0	125	100
22 308	6,5	1,2	150	110



### ⊕ Tournevis isolé pour empreinte PHILLIPS

N°	PH	mm	mm
22 330	0	60	75
22 332	1	80	100
22 334	2	100	110

Tournevis VDE pour le travail en toute sécurité sur des tensions jusqu'à 1.000 V alternatif. L'isolant de protection de chaque lame est traité au pistolet. Pour la sécurité, les pièces sont examinées à l'unité.

## Ensembles de tournevis pratiques pour l'utilisation quotidienne.

### Jeu de tournevis VDE

N°	⊖	⊕	mm	mm
22 630	2,5	PH 1	4,0	5,5
		PH 2	6,5	

### Jeu de tournevis FLEX-DOT, 6 pièces

Des outils ne doivent en aucun cas manquer dans la caisses à outils. Un premier équipement complet pour les installateurs et les techniciens.

N°	⊖	⊕	mm	mm	mm	mm
22 604	3,0	PH 1	4,0	5,5	6,5	
22 606	3,0	PZ 1	4,0	5,5	6,5	
22 640	TTX 10	TTX 30	TTX 15	TTX 20	TTX 40	
22 642	HX 2,5	HX 6	HX 3	HX 4	HX 5	HX 8
22 644	Extérieur	HEX 7	HEX 8	5,5	6	10
						13



PROXXON

**INDUSTRIAL**

## Tournevis avec poignée en L: les robustes avec lames droites.

PROXXON

INDUSTRIAL

Si des couples élevés sont nécessaires lors du serrage de vis, le tournevis avec poignée en L est la solution. La prise ergonomique et asymétrique facilite le travail dans l'utilisation permanente. La conception à 2 composantes douce et agréable au touché permet des couples et des efforts de pressions élevés.

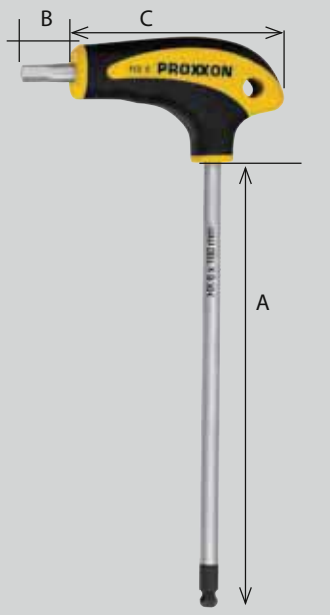

### Tournevis HEX à poignée en L

Courte lame avec HEX standard, lame longue avec boule HEX (tête sphérique).

N°	HEX	A mm	B mm	C mm
22 402	2	110	15	55
22 404	2,5	110	15	55
22 406	3	110	15	55
22 408	4	110	15	55
22 410	5	160	20	75
22 412	6	160	20	75
22 414	7	160	20	75
22 416	8	200	20	75
22 418	10	215	20	100

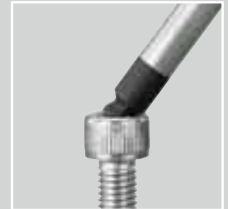

Avec la boule HEX, il est possible de visser les vis à six pans creux difficilement accessibles dans un angle de travail jusqu'à 25°.

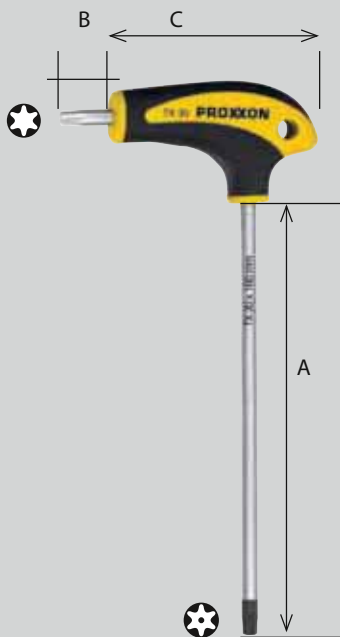

### Tournevis TORX à poignée en L

Courte lame avec TORX TX standard, lame longue avec Tamper-TORX TTX.

N°	Torx	A mm	B mm	C mm
22 440	8	110	15	55
22 442	9	110	15	55
22 444	10	110	15	55
22 446	15	110	15	55
22 448	20	110	15	55
22 450	25	160	20	75
22 452	27	160	20	75
22 454	30	160	20	75
22 456	40	185	20	75
22 458	45	215	20	100
22 460	50	215	20	100



Pour embout de la courte lame, la branche la plus longue sert de « levier » pour les couples extrêmes.

**GARANTIE**  
**2 ANS**

Pour tout usage professionnel !

**DIN**  
**ISO**

### Jeux de tournevis à poignée en L

Avec un support pour l'atelier. Indications de tailles bien lisibles sur le support pour un rangement parfait des tournevis à poignée en L.

N°	Contenu
22 650	8 pièces. Jeux de tournevis HEX à poignée en L avec support HX 2 - 2,5 - 3 - 4 - 5 - 6 - 8 - 10
22 652	10 pièces. Jeux de tournevis TX à poignée en L avec support TX 8 - 10 - 15 - 20 - 25 - 27 - 30 - 40 - 45 - 50



	<i>pages</i>
	<b><i>Jeux de douilles en coffret</i></b> 3 – 9
	<b><i>Cliquets, douilles et accessoires</i></b> 10 – 16
	<b><i>Douilles à IMPACT pour écrous de roues</i></b> 17
	<b><i>Tournevis dynamométrique MicroClick MC 5 et clés dynamométriques MicroClick</i></b> 17 – 19
	<b><i>Clés à cliquet Speeder et MicroSpeeder</i></b> 20 – 22
	<b><i>Clés à molette</i></b> 22
	<b><i>Clés SlimLine</i></b> 22 – 25
	<b><i>Ensemble d'embouts spéciaux</i></b> 26 – 27
	<b><i>Tournevis FLEX-DOT</i></b> 28 – 31
	<b><i>Pompe universelle et d'aspiration d'huile AP 12</i></b> 9

Il existe un catalogue séparé de 64 pages pour le système d'outils électriques de précision MICROMOT que vous pouvez obtenir gratuitement en contactant l'adresse ci-dessous.



Sous réserve d'erreur et de toutes modifications techniques qui servent à l'amélioration.

## PROXXON GmbH

Industriepark Region Trier • Dieselstraße 3 - 7 • D-54343 Föhren  
 Tél. + 49 (0) 65 02 – 93 17 – 0 • Fax + 49 (0) 65 02 – 93 17 – 200  
 e-mail [export@proxxon.com](mailto:export@proxxon.com) • [www.proxxon.com](http://www.proxxon.com)