

**DYMO**<sup>®</sup>



Guide d'utilisation

Rhino<sup>™</sup>

4200

**Droit d'auteur**

© 2012 Sanford, L.P. Tous droits réservés.

Aucune partie du présent document ou du logiciel ne saurait être reproduite ou transmise sous quelque forme ou par quelque moyen que ce soit, ou traduite dans une autre langue sans la permission écrite préalable de Sanford, L.P.

**Marques**

DYMO et RHINO sont des marques déposées aux États-Unis et dans d'autres pays. Toutes les autres marques appartiennent à leurs détenteurs respectifs.

# Contenu

<b>À propos de votre nouvelle imprimante</b>	<b>6</b>
Enregistrement de la garantie	6
<b>Mise en route</b>	<b>6</b>
Raccord à l'alimentation	6
Insertion des piles	6
Raccord de l'adaptateur secteur en option	6
Insertion du bloc-batterie en option	7
Retrait du bloc-batterie en option	7
Recharge du bloc-batterie	7
Insertion et retrait de la cassette d'étiquettes	7
Réglage de la largeur d'étiquette	7
Sélection de la langue	8
Sélection des unités de mesure	8
<b>L'ABC de votre imprimante</b>	<b>8</b>
Alimentation	8
Écran LCD	8
Utilisation du rétroéclairage	8
Réglage du contraste de l'écran	9
Barre de légende	9
Mode Majuscule	9
Touche ALT	9
Touche Échappement	9
Touches de navigation	9
Touche Espace arrière	9
Touche d'effacement	9
Bouton de coupe	9
Touches d'accès rapide	9
<b>Utilisation des étiquettes</b>	<b>10</b>
Création d'une étiquette	10
Ajout d'une étiquette	10
Suppression d'une étiquette	10
Impression des étiquettes	10
<b>Formatage d'une étiquette</b>	<b>10</b>
Modification de la taille du texte	10
Changement du style de texte	10
Rotation du texte	11
Alignement du texte	11
Création d'étiquettes multilignes	11
Utilisation des caractères internationaux	11
<b>Création d'étiquettes industrielles</b>	<b>11</b>
Création d'étiquettes de longueur fixe	11
Création d'étiquettes pour fils/câbles	12
Création d'étiquettes drapeaux	12
Création d'étiquettes pour disjoncteur	12
Création d'étiquettes de modules	13
Changement de type d'étiquette	13
<b>Utilisation de codes-barres</b>	<b>13</b>
Ajout d'un code-barres	13
Modification d'un code-barres	14
Suppression d'un code-barres	14
<b>Utilisation des paramètres par défaut personnalisés</b>	<b>14</b>
Définition des paramètres par défaut personnalisés	14
Modification des paramètres par défaut personnalisés	14
Désactivation des paramètres par défaut personnalisés	14
<b>Création d'une série d'étiquettes</b>	<b>14</b>
<b>Utilisation de la bibliothèque</b>	<b>15</b>
Utilisation des symboles	15
Insertion de symboles	15
Utilisation des termes	15
Ajout de termes dans la bibliothèque	15

Insertion de termes sur les étiquettes .....	15
Suppression d'un terme dans la bibliothèque .....	15
Utilisation de Mes étiquettes .....	16
Enregistrement d'étiquettes .....	16
Rappel des étiquettes .....	16
Suppression d'étiquettes .....	16
<b>Utilisation de la touche Favoris .....</b>	<b>16</b>
Ajout d'un élément dans la liste des favoris .....	16
Insertion d'éléments depuis la liste des favoris .....	16
Suppression d'éléments dans la liste des favoris .....	16
<b>Options d'impression .....</b>	<b>17</b>
Impression de copies multiples .....	17
Assemblage de copies multiples .....	17
Impression de lignes de séparation entre les cellules .....	17
Pause entre les étiquettes .....	17
Avance de l'étiquette .....	17
Réglage du contraste d'impression .....	18
<b>Nettoyage de l'imprimante .....</b>	<b>18</b>
<b>Symboles .....</b>	<b>19</b>
Flèches/Crochets .....	19
Danger et avertissements .....	19
Pro AV/Sécurité .....	19
Nombres .....	19
Monnaie .....	19
Électriques .....	19
<b>Termes .....</b>	<b>20</b>
Audio .....	20
Vidéo .....	20
Sécurité .....	20
<b>Dépannage .....</b>	<b>21</b>



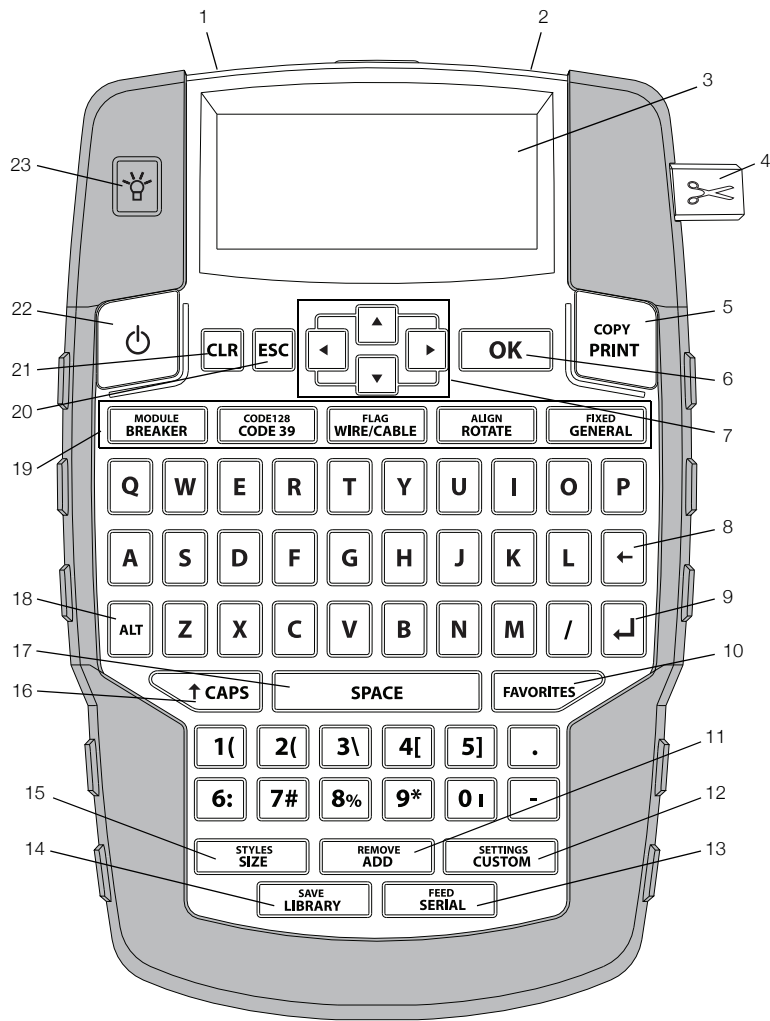

**Figure 1** Imprimante d'étiquettes RHINO 4200

- |   |                                       |                                  |
|---|---------------------------------------|----------------------------------|
| <b>1</b> Connecteur d'alimentation      | <b>9</b> Retour à la ligne            | <b>17</b> Barre d'espacement     |
| <b>2</b> Fente de sortie de l'étiquette | <b>10</b> Favoris                     | <b>18</b> Alt                    |
| <b>3</b> Écran LCD                      | <b>11</b> Ajouter/Supprimer           | <b>19</b> Touches d'accès rapide |
| <b>4</b> Bouton de coupe                | <b>12</b> Personnalisation/Paramètres | <b>20</b> Echappement            |
| <b>5</b> Imprimer                       | <b>13</b> Série/Alimentation          | <b>21</b> Effacer                |
| <b>6</b> OK                             | <b>14</b> Bibliothèque/Enregistrement | <b>22</b> Alimentation           |
| <b>7</b> Navigation                     | <b>15</b> Taille/Styles               | <b>23</b> Rétroéclairage         |
| <b>8</b> Espace arrière                 | <b>16</b> Majuscules                  |                                  |

## À propos de votre nouvelle imprimante

La nouvelle imprimante d'étiquettes RHINO 4200 permet de créer un large éventail d'étiquettes de haute qualité. Vous pourrez choisir d'imprimer vos étiquettes en plusieurs tailles et styles différents. L'imprimante utilise des cassettes d'étiquettes industrielles RHINO de largeurs 6 mm (1/4"), 9 mm (3/8"), 12 mm (1/2") ou 19 mm (3/4"). Les cassettes d'étiquettes RHINO existent aussi en une large gamme de matériaux, comme par ex. en nylon souple, en polyester permanent, en vinyle, en ruban non-adhésif et en gaines thermorétractables.

Visitez [www.dymo.com](http://www.dymo.com) pour de plus amples renseignements sur la gamme complète des étiquettes et des accessoires de votre imprimante.

### Enregistrement de la garantie

Rendez-vous sur [www.dymo.com/register](http://www.dymo.com/register) pour enregistrer votre imprimante d'étiquettes en ligne. Pendant la procédure d'enregistrement, vous aurez besoin du numéro de série, que vous trouverez situé à l'intérieur du compartiment à piles.

### Mise en route

Respectez les consignes qui figurent dans la présente section la première fois que vous utiliserez votre imprimante.

### Raccord à l'alimentation

L'imprimante fonctionne aussi bien au moyen de piles que sur secteur. Visitez [www.dymo.com](http://www.dymo.com) pour de plus amples renseignements concernant l'obtention d'un bloc-batterie rechargeable ou d'un adaptateur secteur en option.

 Pour garantir un fonctionnement optimal, utilisez le bloc-batterie au lithium-ion rechargeable ou l'adaptateur secteur en option.

Par mesure d'économie d'énergie, l'imprimante est conçue pour se mettre automatiquement en mode veille après deux minutes d'inactivité, puis s'éteindre automatiquement après cinq minutes d'inactivité.

### Insertion des piles

L'imprimante peut fonctionner avec six piles alcalines AA.

#### Pour insérer les piles

- 1 Appuyez sur le loquet à l'arrière de l'imprimante pour ôter le couvercle du compartiment à piles. Voir Figure 2.

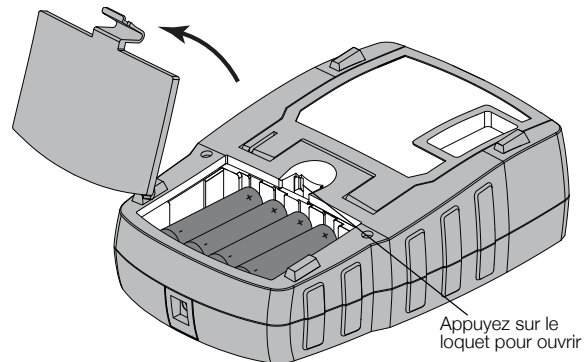



Figure 2

- 2 Introduisez les piles en respectant la polarité (+ et -). Voir Figure 2.
- 3 Remettez le couvercle en place.

 Enlevez les piles si vous pensez ne pas utiliser l'imprimante pendant plus ou moins longtemps.

#### Raccord de l'adaptateur secteur en option

L'imprimante utilise un adaptateur secteur en option (Adaptateur de commutation DYMO 9 V c.c. 2 A). Le raccord de l'adaptateur secteur avec le bloc-batterie en option inséré a pour effet de recharger ce dernier.

 Assurez-vous que l'adaptateur secteur est débranché avant de manipuler le bloc-batterie au lithium-ion.

#### Pour raccorder l'adaptateur secteur

- 1 Branchez l'adaptateur secteur dans le connecteur d'alimentation situé sur le haut de l'imprimante. Voir Figure 3.

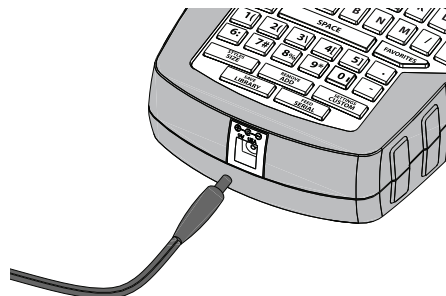



Figure 3

- 2 Branchez l'autre extrémité de l'adaptateur secteur dans une prise de courant.

## Insertion du bloc-batterie en option

L'imprimante peut fonctionner avec un bloc-batterie au lithium-ion rechargeable en option (Batterie Li-ion DYMO 7,4 V 1 400 mAh).

 Assurez-vous que l'adaptateur secteur est débranché avant de manipuler le bloc-batterie au lithium-ion.

### Pour insérer le bloc-batterie

- 1 Appuyez sur le loquet à l'arrière de l'imprimante pour ôter le couvercle du compartiment à piles. Voir Figure 4.

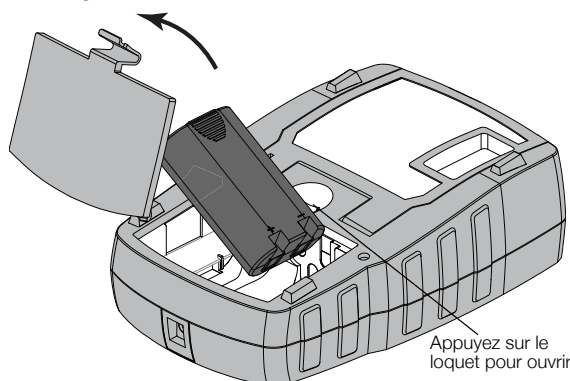



Figure 4

- 2 Placez le bloc-batterie dans le compartiment à piles en respectant la polarité. Voir Figure 4.
- 3 Remettez le couvercle en place.

 Prenez soin de lire les mesures de sécurité concernant le bloc-batterie au lithium-ion qui figurent à la page page 22.

### Retrait du bloc-batterie en option

Enlevez le bloc-batterie si vous pensez ne pas utiliser l'imprimante pendant plus ou moins longtemps.

 Assurez-vous que l'adaptateur secteur est débranché avant de manipuler le bloc-batterie au lithium-ion.

### Pour retirer le bloc-batterie

- 1 Débranchez l'adaptateur secteur.
- 2 Appuyez sur le loquet à l'arrière de l'imprimante pour ôter le couvercle du compartiment à piles.
- 3 Ôtez le bloc-batterie du compartiment à piles.

 Prenez soin de lire les mesures de sécurité concernant le bloc-batterie au lithium-ion qui figurent à la page page 22.

### Recharge du bloc-batterie

Le bloc-batterie se recharge automatiquement si l'imprimante est raccordée à une source d'alimentation au moyen de l'adaptateur secteur. Le premier chargement du bloc-batterie dure approximativement huit heures; il faut compter deux heures environ pour toute recharge suivante.

## Insertion et retrait de la cassette d'étiquettes

Votre imprimante est livrée avec une première cassette d'étiquettes. Visitez [www.dymo.com](http://www.dymo.com) pour plus de renseignements sur l'achat de cassettes d'étiquettes supplémentaires.

### Pour insérer la cassette d'étiquettes

- 1 Soulevez délicatement le couvercle de la cassette d'étiquettes au dos de l'imprimante.
- 2 Assurez-vous que l'étiquette et le ruban sont tendus sur toute l'ouverture de la cassette et que l'étiquette passe entre les guides d'étiquettes.  
S'il y a lieu, tournez la bobine dans le sens des aiguilles d'une montre pour tendre le ruban.
- 3 Insérez la cassette avec la bande et le ruban bien en place entre les guides d'étiquettes. Voir Figure 5.

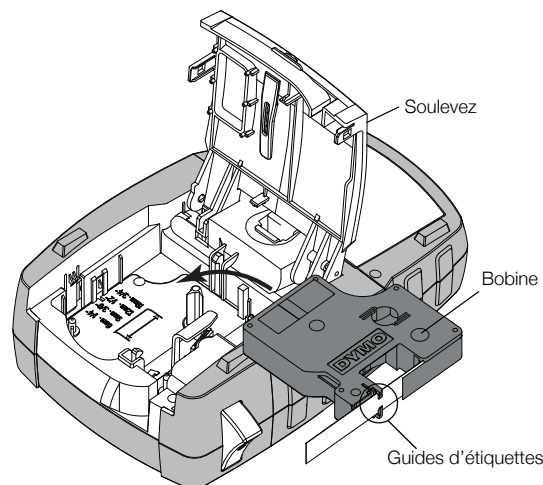

Figure 5

- 4 Appuyez fermement sur la cassette jusqu'à ce qu'elle s'enclenche.  
Pour éviter les bourrages d'étiquette, assurez-vous que la cassette est bien enclenchée des deux côtés.
- 5 Fermez le couvercle de la cassette d'étiquettes.





### Pour retirer la cassette d'étiquettes

- 1 Soulevez délicatement le couvercle de la cassette d'étiquettes au dos de l'imprimante.
- 2 Retirez délicatement la cassette d'étiquettes.
- 3 Insérez une nouvelle cassette d'étiquettes en suivant les consignes données précédemment.
- 4 À l'invite, sélectionnez la largeur de la nouvelle cassette d'étiquettes.

### Réglage de la largeur d'étiquette

Chaque fois que vous insérez une cassette d'étiquettes dans l'imprimante, un message vous demande de définir la largeur d'étiquette pour que l'imprimante puisse se régler sur la taille d'étiquette que vous utilisez. Certaines fonctions que vous utilisez pour créer les étiquettes dépendent de la largeur de l'étiquette. Vous pouvez changer le réglage de la largeur d'étiquette à tout instant dans le menu Paramètres.

## Pour régler la largeur d'étiquette

- 1 Appuyez sur  + .
- 2 Sélectionnez **Options d'impression**, et appuyez sur .
- 3 Sélectionnez **Largeur de ruban** et appuyez sur .
- 4 Sélectionnez la largeur de l'étiquette insérée dans l'imprimante, et appuyez sur .

## Sélection de la langue

La première fois que vous allumez l'imprimante, vous êtes invité à sélectionner la langue souhaitée. L'anglais est la langue par défaut.

Plusieurs caractéristiques linguistiques de l'imprimante, comme par ex. certains caractères spéciaux, le texte des menus, etc., sont déterminées par la langue choisie. Vous pouvez modifier la sélection linguistique à tout instant dans le menu Paramètres.





## Pour sélectionner une langue

- 1 Appuyez sur  + .
- 2 Sélectionnez **Système**, et appuyez sur .
- 3 Sélectionnez **Langue**, et appuyez sur .
- 4 Sélectionnez la langue, et appuyez sur .

## Sélection des unités de mesure

La première fois que vous allumez l'imprimante, vous êtes invité à sélectionner les unités de mesure voulues. Vous pouvez choisir de travailler en millimètres ou en pouces. Vous pouvez modifier les unités de mesure à tout instant dans le menu Paramètres.

## Pour sélectionner les unités de mesure

- 1 Appuyez sur  + .
- 2 Sélectionnez **Système**, et appuyez sur .
- 3 Sélectionnez **Unités**, et appuyez sur .
- 4 Sélectionnez **mm** ou **Pouces ("")**, et appuyez sur .

## L'ABC de votre imprimante

Familiarisez-vous avec l'emplacement des touches programmables et de fonction sur votre imprimante. Voir Figure 1 à la page 5. Les sections suivantes décrivent chaque caractéristique dans le détail.

## Alimentation

Le bouton  permet d'allumer et d'éteindre l'imprimante. Par mesure d'économie d'énergie, l'imprimante s'éteint automatiquement après cinq minutes d'inactivité.

Quand l'imprimante s'éteint, l'étiquette courante et les réglages sont mémorisés jusqu'à la prochaine fois où vous la rallumez. Si vous débranchez les piles et l'adaptateur secteur en même temps, certains réglages seront mémorisés; par contre, l'étiquette courante sera perdue, et vous devrez à nouveau régler la largeur d'étiquette quand vous rebrancherez l'alimentation et que vous rallumerez l'imprimante.

## Écran LCD

Sur l'écran LCD figure une barre de légende indiquant le type d'étiquette utilisé; dans la partie supérieure se trouvent les indicateurs des caractéristiques, et les caractéristiques sélectionnées apparaissent sur le côté droit. Les indicateurs des caractéristiques apparaissent en noir quand celles-ci sont sélectionnées. Voir Figure 6.

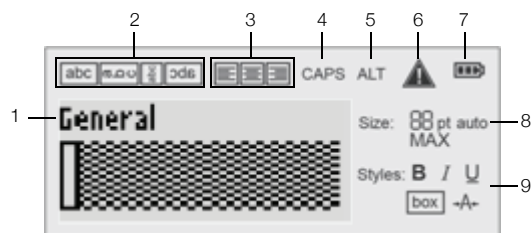

Figure 6

- |   |                           |   |   |
|---|---------------------------|---|---|
| 1 | Barre de légende          | 6 | Indicateur d'erreur                             |
| 2 | Indicateur de rotation    | 7 | Indicateur du niveau de charge du bloc-batterie |
| 3 | Indicateur d'alignement   | 8 | Indicateurs de taille du texte                  |
| 4 | Indicateur des majuscules | 9 | Indicateurs de style du texte                   |
| 5 | Indicateur ALT            |   |   |

Lorsque le texte que vous avez entré ne tient pas sur l'étiquette définie, la portion de texte qui dépasse est affichée en mode ombré. Si vous essayez d'imprimer une étiquette sur laquelle le texte ne tient pas entièrement, le texte excédentaire ne s'imprimera pas.

## Utilisation du rétroéclairage

Dans un endroit peu éclairé, vous pouvez activer le rétroéclairage pour mieux voir l'écran.







À des fins d'économie d'énergie, le rétroéclairage s'éteint automatiquement après 15 secondes d'inactivité. Pour le réactiver, appuyez sur n'importe quelle touche. La touche de rétroéclairage permet de basculer entre l'activation et la désactivation de la lumière.

Vous pouvez augmenter ou diminuer la durée de la minuterie du rétroéclairage dans le menu Paramètres.

## Pour activer ou désactiver le rétroéclairage

- Appuyez sur .

## Pour régler la minuterie du rétroéclairage

- 1 Appuyez sur  + .
- 2 Sélectionnez **Système**, et appuyez sur .
- 3 Sélectionnez **Minut. rétroéclair.**, et appuyez sur .
- 4 Appuyez sur  ou sur  selon que vous souhaitez augmenter ou diminuer la durée de la minuterie du rétroéclairage.  
Vous pouvez régler la minuterie entre 5 et 30 secondes.
- 5 Appuyez sur .

## Réglage du contraste de l'écran

Outre le rétroéclairage, vous pouvez régler le contraste de l'écran suivant différentes conditions d'éclairage.

### Pour régler le contraste de l'écran

- 1 Appuyez sur + .
- 2 Sélectionnez **Système**, et appuyez sur .
- 3 Sélectionnez **Contraste écran**, et appuyez sur .
- 4 Appuyez sur ou sur selon que vous souhaitez augmenter ou diminuer le contraste.
- 5 Appuyez sur .

### Barre de légende

La barre de légende indique le type d'étiquette utilisé. Pour certains types d'étiquette, d'autres informations, comme par ex. la taille ou le type de code-barres, apparaissent aussi.



### Mode Majuscule

La touche permet d'alterner entre majuscules et minuscules. Lorsque le mode Majuscule est activé, l'indicateur CAPS s'affiche à l'écran, et toutes les lettres que vous entrez sont en majuscules. Il s'agit du réglage par défaut. Lorsque le mode Majuscule est désactivé, toutes les lettres apparaissent en minuscules.

### Pour activer ou désactiver le mode Majuscule

- ▶ Appuyez sur .

### Touche ALT

La touche sert à choisir la fonction ou le symbole imprimé au-dessus d'une touche. Par exemple, si vous appuyez sur , le chiffre **9** apparaît à l'écran; cependant, si vous appuyez sur , puis sur , un astérisque (\*) s'affiche alors.

### Touche Échappement

La touche permet d'annuler une action ou de quitter un menu sans avoir fait de sélection.

## Touches de navigation

Les touches de navigation fonctionnent de la façon suivante :

Touches	Fonction
	Permet un déplacement d'un caractère vers la gauche à l'écran. Renvoie au menu précédent (vous pouvez aussi utiliser ).
+	Permet le déplacement d'une cellule vers la gauche sur une étiquette à cellules multiples. Permet le déplacement d'une étiquette vers la gauche à l'écran.
	Permet un déplacement d'un caractère vers la droite à l'écran. Permet un déplacement vers le niveau de menu suivant (vous pouvez aussi utiliser ).
+	Permet le déplacement d'une cellule vers la droite sur une étiquette à cellules multiples. Permet le déplacement d'une étiquette vers la droite à l'écran.
	Permet un déplacement vers le haut dans une liste.
	Permet un déplacement vers le bas dans une liste.
	Permet de sélectionner un élément de menu.

### Touche Espace arrière

La touche permet de supprimer le caractère à gauche du curseur.

### Touche d'effacement

La touche permet d'effacer tous les réglages de texte et de format en cours, et de rétablir le type d'étiquette général à l'écran.

### Bouton de coupe

Le bouton sert à couper l'étiquette. Lors de l'impression de plusieurs étiquettes, l'imprimante fait une pause après chaque étiquette pour vous permettre de la couper. Vous pouvez désactiver cette fonction si vous désirez imprimer plusieurs étiquettes de façon continue. Voir **Pause entre les étiquettes** à la page 17.

### Touches d'accès rapide

Un certain nombre de touches d'accès rapide permettent de créer des types d'étiquettes bien précis, d'ajouter des codes-barres et de formater du texte. Ces touches d'accès rapide sont décrites en détail plus loin dans le présent guide d'utilisation.

## Utilisation des étiquettes

Vous pouvez créer une seule étiquette ou un groupe d'étiquettes. La création d'un groupe d'étiquettes peut s'effectuer de façon manuelle, c'est-à-dire vous ajoutez des étiquettes à celle que vous utilisez sur le moment, ou bien automatiquement via la sérialisation. Voir **Création d'une série d'étiquettes** à la page 14 pour plus d'informations sur la sérialisation.

### Création d'une étiquette

L'imprimante garde en mémoire la dernière étiquette sur laquelle vous travaillez lorsque l'alimentation a été coupée. Vous devez donc commencer par effacer le texte et le formatage de cette étiquette avant d'en créer une nouvelle.



#### Pour créer une nouvelle étiquette



- 1 S'il y a lieu, appuyez sur  pour effacer l'étiquette et le formatage précédents de l'écran.
- 2 Tapez votre texte à l'aide du clavier.
- 3 Formatez la taille et le style du texte.  
Voir **Formatage d'une étiquette** à la page 10.
- 4 Enregistrez l'étiquette dans la bibliothèque (en option).  
Voir **Enregistrement d'étiquettes** à la page 16.

### Ajout d'une étiquette

Vous pouvez insérer une étiquette avant ou après l'étiquette en cours.

#### Pour ajouter une étiquette



- 1 Appuyez sur .
  - 2 Sélectionnez une des options suivantes :
    - **Gauche** pour ajouter une étiquette à gauche du curseur.
    - **Droite** pour ajouter une étiquette à droite du curseur.
  - 3 Appuyez sur .
- Une nouvelle étiquette vierge est insérée sur l'écran, à gauche ou à droite de l'étiquette en cours.

Vous pouvez déplacer le curseur d'une étiquette à une autre; pour cela, il suffit d'appuyer sur  et sur .

### Suppression d'une étiquette

Vous pouvez supprimer une étiquette du groupe en cours.



#### Pour supprimer une étiquette

- 1 Appuyez sur  + .
  - 2 Sélectionnez une des options suivantes :
    - **Tout** pour supprimer toutes les étiquettes du groupe.
    - **En cours** pour supprimer l'étiquette à la position courante du curseur.
  - 3 Appuyez sur .
- Les étiquettes sélectionnées sont supprimées de l'écran.

## Impression des étiquettes

Quand vous imprimez un groupe d'étiquettes, vous choisissez d'imprimer la totalité des étiquettes ou seulement l'étiquette en cours dans le groupe.

### Pour imprimer des étiquettes

- 1 Appuyez sur .
- Si vous décidez d'imprimer un groupe d'étiquettes, le menu Impression apparaît.
- 2 Sélectionnez une des options suivantes :
  - **Tout** pour imprimer toutes les étiquettes du groupe.
  - **En cours** pour imprimer l'étiquette à la position courante du curseur.
- 3 Appuyez sur .
- Les étiquettes sélectionnées s'impriment.
- 4 Appuyez sur le bouton , et retirez les étiquettes.

### Formatage d'une étiquette

Vous pouvez choisir parmi un certain nombre d'options de formatage pour mettre en valeur l'apparence de vos étiquettes.



#### Modification de la taille du texte

Vous pouvez imprimer le texte de votre étiquette en plusieurs tailles différentes : 6, 8, 12, 16, 18, 22, 24, 32, 50 points, et MAX. La taille de texte sélectionnée s'appliquera au texte de toutes les étiquettes d'un groupe.

La taille de texte disponible dépend de la largeur définie pour l'étiquette et du type d'étiquette que vous créez.

Vous pouvez également sélectionner Auto comme taille de texte. Quand vous sélectionnez Auto, la meilleure taille de texte est automatiquement déterminée en fonction de la hauteur et de la largeur de l'étiquette que vous créez. La taille MAX n'est pas utilisée quand l'option Auto est sélectionnée.

#### Pour définir la taille de texte

- ▶ Appuyez sur .
- Chaque fois que vous appuyez sur , la taille de texte disponible suivante est sélectionnée.

### Changement du style de texte

Vous pouvez imprimer le texte de votre étiquette en plusieurs styles : gras, italique, soulignement, encadré et condensé. Le style de texte sélectionné s'appliquera au texte, et à la plupart des symboles, de toutes les étiquettes d'un groupe.

#### Pour définir le style de texte

- 1 Appuyez sur  + .
- 2 Sélectionnez le style de texte souhaité, et appuyez sur .
- 3 Sélectionnez **Activé** ou **Désactivé** selon que vous souhaitez activer ou désactiver le style sélectionné.
- 4 Appuyez sur .



## Pour insérer un caractère 6 ou 9 souligné

- Appuyez sur la touche **6:** ou **9\*** et maintenez-la enfoncée jusqu'à ce que **6** ou **9** apparaisse à l'écran, puis appuyez sur **OK**.

## Rotation du texte

Vous pouvez imprimer le texte de votre étiquette au choix parmi quatre rotations possibles : à l'horizontale, à la verticale, à 90 degrés, et selon un effet miroir (le texte apparaît à l'envers, comme dans un miroir).

Le tableau ci-après répertorie les rotations de texte disponibles suivant les différents types d'étiquettes.

Type d'étiquette	Horiz.	Vertic.	90 degrés	Miroir
Général	X	X	X	X
Fixe	X	X	X	X
Drapeau	X		X	
Fil/Câble	X		X	
Module	X			
Disjoncteur			X	

 Les étiquettes à code-barres s'impriment uniquement à l'horizontale.

## Pour pivoter le texte

- Appuyez sur **ALIGN ROTATE**.  
Chaque fois que vous appuyez sur **ALIGN ROTATE**, l'option de rotation disponible suivante est sélectionnée.

## Alignement du texte

Vous pouvez aligner le texte à gauche ou à droite sur l'étiquette. Par défaut, le texte est centré.

## Pour aligner le texte

- Appuyez sur **ALT** + **ALIGN ROTATE**.  
Chaque fois que vous appuyez sur **ALT** + **ALIGN ROTATE**, l'option d'alignement du texte disponible suivante est sélectionnée.

 Le texte sur les étiquettes de module et de disjoncteur est toujours centré.

## Création d'étiquettes multilignes

Vous pouvez imprimer un maximum de cinq lignes sur une étiquette.

Le nombre de lignes que vous pouvez imprimer sur une étiquette dépend de la largeur d'étiquette que vous avez sélectionnée.

Largeur d'étiquette	6 mm (1/4")	9 mm (3/8")	12 mm (1/2")	19 mm (3/4")
Nombre de lignes	1	3	3	5

Sur l'écran, une seule ligne de texte apparaît à la fois. Faites défiler les lignes au moyen des touches de navigation.

## Pour créer une étiquette multiligne

- Tapez le texte de la première ligne, puis appuyez sur **↵**.
- Tapez le texte de la ligne suivante.
- Répétez ces étapes pour chaque ligne supplémentaire.

## Utilisation des caractères internationaux

L'imprimante prend en charge le jeu de caractères étendus Latin grâce à la technologie RACE. Le maintien de la touche d'une lettre enfoncée permet d'afficher les variations de cette lettre, comme sur un clavier de téléphone mobile.

Par exemple, si vous avez sélectionné le français comme langue, et que vous maintenez la touche de la lettre **a** enfoncée, vous verrez défiler **à á â ã ä å** et toutes les autres variations disponibles. L'ordre dans lequel les variations apparaissent dépend de la langue sélectionnée.

## Création d'étiquettes industrielles

Vous pouvez rapidement créer des étiquettes pour des applications industrielles particulières, comme par ex. des étiquettes pour recouvrement de fils/câbles, des étiquettes drapeaux, des étiquettes pour disjoncteur ou pour module. Vous pouvez également créer une étiquette de longueur fixe. Des touches d'accès rapide sont disponibles pour chacun des types d'étiquettes.

Le type d'étiquette en cours est affiché dans la barre de légende. Le type d'étiquette par défaut est Général, sans formatage particulier, avec texte centré et longueur automatiquement déterminée par la quantité de texte.

L'actionnement d'une touche d'accès rapide a toujours pour effet de remplacer le type d'étiquette en cours par le type d'étiquette sélectionné. Par exemple, si vous choisissez le type Drapeau et que vous désirez plus tard utiliser le type Général, vous n'avez qu'à appuyer sur la touche Général pour supprimer le réglage Drapeau et revenir au type Général.

 Voir **Utilisation des paramètres par défaut personnalisés** à la page 14 pour plus d'informations sur le réglage des paramètres par défaut personnalisés pour chaque type d'étiquette.

## Création d'étiquettes de longueur fixe

Normalement, la longueur de l'étiquette est déterminée par la longueur du texte entré. Vous pouvez néanmoins vouloir créer une étiquette d'une longueur fixe pour une utilisation particulière, quelle que soit la longueur du texte.

La longueur fixe par défaut est 25 mm (1,0"). Tous les changements apportés au réglage de la longueur fixe demeurent en vigueur jusqu'à ce que vous le modifiez à nouveau.

### Pour régler la longueur de l'étiquette

- 1 Appuyez sur **ALT** + **FIXED GENERAL**.
- 2 Sélectionnez la longueur de l'étiquette, et appuyez sur **OK**.

Tout texte qui dépasse la longueur fixe apparaît ombré sur l'écran, et ne sera pas imprimé.

### Création d'étiquettes pour fils/câbles

Une étiquette pour fils/câbles se colle autour d'un fil ou d'un câble. Le texte de l'étiquette est répété autant de fois que possible, selon sa propre taille et la largeur ou la longueur de l'étiquette.



Vous pouvez saisir manuellement le diamètre du câble pour lequel vous créez une étiquette, ou vous pouvez faire un choix parmi un certain nombre de calibres pour fils et types de câble prédéfinis. Si vous choisissez un calibre pour fils ou un type de câble prédéfini, l'imprimante détermine automatiquement la taille de l'étiquette. Les sélections disponibles sont répertoriées ci-dessous.

CAT X	AWG: 0 - 2
COAX	AWG: 3+
AWG: 4/0 - 2/0	Auto-sélection

### Pour créer une étiquette pour fils/câbles

- 1 Appuyez sur **FLAG WIRE/CABLE**.
- 2 Procédez au choix comme suit :
  - Pour sélectionner une taille d'étiquette prédéfinie, choisissez le calibre pour fils ou le type de câble qui vous intéresse.
  - Pour saisir manuellement le diamètre du câble, sélectionnez **Auto-sélection**, appuyez sur **OK**, puis tapez le diamètre du câble.
- 3 Appuyez sur **OK**.

Pour créer rapidement plusieurs étiquettes, voir **Création d'une série d'étiquettes** à la page 14.

### Création d'étiquettes drapeaux

Une étiquette drapeau s'enroule autour d'un fil ou d'un câble, de sorte que la portion texte apparaisse à l'écart du câble. Le texte d'une étiquette drapeau s'imprime automatiquement aux deux extrémités de l'étiquette, laissant un espace vide dans la partie centrale qui doit s'enrouler autour du câble. Quand vous fixez l'étiquette sur le câble, ses deux extrémités sont collées dos à dos, donnant l'effet d'un drapeau. Les deux côtés de l'étiquette sont ainsi parfaitement lisibles.



### Pour créer une étiquette drapeau

- 1 Appuyez sur **ALT** + **FLAG WIRE/CABLE**.
- 2 Sélectionnez le type Drapeau, et appuyez sur **OK**.

3 Procédez au choix comme suit :

- Sélectionnez la longueur de la partie drapeau de l'étiquette.
- Sélectionnez **AUTO** pour que la longueur de la partie drapeau soit automatiquement déterminée en fonction de la quantité de texte.

4 Appuyez sur **OK**.

Pour créer rapidement plusieurs étiquettes, voir **Création d'une série d'étiquettes** à la page 14.

### Création d'étiquettes pour disjoncteur

Une étiquette pour disjoncteur est une étiquette à cellules multiples utilisée pour étiqueter une rangée de disjoncteurs. Vous sélectionnez la hauteur et le nombre des disjoncteurs, vous entrez le texte pour chacun d'eux, puis vous imprimez. Vous obtenez ainsi une longue étiquette avec un texte pour chaque disjoncteur.





### Pour créer une étiquette pour disjoncteur

- 1 Appuyez sur **MODULE BREAKER**.
- 2 Sélectionnez la hauteur du disjoncteur, et appuyez sur **OK**.

La hauteur de disjoncteur par défaut est 25 mm (1.0").
- 3 Sélectionnez le nombre de disjoncteurs, et appuyez sur **OK**.
- 4 Sélectionnez le nombre de pôles pour chaque disjoncteur, et appuyez sur **OK**.
- 5 Sélectionnez une des options suivantes :
  - **Activé** pour imprimer des disjoncteurs vides à la fin de l'étiquette.
  - **Désactivé** pour ne pas imprimer de disjoncteurs vides à la fin de l'étiquette.
- 6 Appuyez sur **OK**.

À l'écran, les disjoncteurs sont séparés les uns des autres par une ligne.
- 7 Entrez le texte de l'étiquette pour chacun d'entre eux.

 Appuyez sur  et sur  pour déplacer le curseur d'un disjoncteur à un autre.

Par défaut, une ligne de séparation est imprimée entre chaque cellule sur une étiquette pour disjoncteur. Pour désactiver les lignes de séparation, voir **Impression de lignes de séparation entre les cellules** à la page 17.

Pour la création automatique de données pour les disjoncteurs, voir **Création d'une série d'étiquettes** à la page 14.











## Création d'étiquettes de modules

Une étiquette de module est une étiquette à cellules multiples utilisée pour étiqueter une rangée de modules de différentes largeurs. Vous réglez la largeur d'un module et définissez leur nombre, vous entrez le texte pour chaque module, puis vous imprimez.



S'il y a lieu, vous pouvez utiliser des multiplicateurs pour ajuster la largeur de chaque module individuellement.

### Pour créer une étiquette de module

- 1 Appuyez sur  + .
- 2 Sélectionnez la longueur du module, et appuyez sur .  
Sélectionnez la longueur correspondant au plus petit module. Vous pouvez ensuite utiliser les multiplicateurs pour augmenter la taille des modules individuels plus grands. La longueur de module par défaut est 17,5 mm (0,5").
- 3 Sélectionnez le nombre de modules, et appuyez sur .
- 4 Sélectionnez le multiplicateur pour chaque module, et appuyez sur .
- 5 Sélectionnez une des options suivantes :
  - **Activé** pour imprimer des modules vides à la fin de l'étiquette.
  - **Désactivé** pour ne pas imprimer de modules vides à la fin de l'étiquette.
- 6 Appuyez sur .  
À l'écran, les modules sont séparés les uns des autres par une ligne.
- 7 Entrez le texte de chaque module.  
 Appuyez sur  et sur  pour déplacer le curseur d'un module à un autre.

Par défaut, une ligne de séparation est imprimée entre chaque cellule sur une étiquette de module. Pour désactiver les lignes de séparation, voir **Impression de lignes de séparation entre les cellules** à la page 17.

Pour la création automatique de données pour les modules, voir **Création d'une série d'étiquettes** à la page 14.

### Changement de type d'étiquette

Une fois que vous avez créé une étiquette à partir d'un type d'étiquette particulier, il est facile de changer ce dernier sans perdre vos données.

Si les données d'un type d'étiquette déterminé ne tiennent pas sur le nouveau type d'étiquette, le texte excédentaire apparaît ombré à l'écran.

Quand vous passez d'une étiquette à cellules multiples, comme par ex. une étiquette pour disjoncteur, à un type d'étiquette à une seule cellule, comme par ex. une étiquette de type Général ou Drapeau, chaque cellule devient une nouvelle étiquette. Toutes les cellules vierges sont supprimées.

 Lorsque vous passez d'une étiquette à cellules multiples à un autre type d'étiquette à cellules multiples, assurez-vous que le nouveau type d'étiquette contient le même nombre de cellules.

### Pour changer de type d'étiquette

- 1 Appuyez sur la touche d'accès rapide du nouveau type d'étiquette.
- 2 S'il y a lieu, apportez les modifications nécessaires aux paramètres du nouveau type d'étiquette.

### Utilisation de codes-barres

L'imprimante peut générer des codes-barres de type Code 39 et Code 128. Vous pouvez ajouter un code-barres aux types d'étiquette suivants :

Général	Drapeau
Longueur fixe	Module







 Il n'est pas possible d'imprimer des codes-barres sur des étiquettes de 6 mm (1/4").

Les codes-barres s'impriment horizontalement le long de l'étiquette. Vous pouvez choisir d'imprimer le texte du code-barres en petits caractères au-dessous ou au-dessus du code-barres. Vous pouvez ajouter du texte avant et après le code-barres, et sérialiser les codes-barres (en option).

### Ajout d'un code-barres

Le texte de code-barres s'affiche à l'écran sur l'étiquette comme n'importe quel autre texte. Si vous placez le curseur sur le texte du code-barres, le type du code-barres et la position du texte du code-barres apparaissent dans la barre de légende.

### Pour ajouter un code-barres



- 1 Procédez au choix comme suit :
  - Pour ajouter un code-barres Code 39, appuyez sur .
  - Pour ajouter un code-barres Code 128, appuyez sur  + .
- 2 Entrez le texte du code-barres à l'intérieur du code-barres à l'écran, et appuyez sur .
- 3 Sélectionnez si vous souhaitez qu'apparaisse ou non le texte du code-barres, et appuyez sur .
- 4 S'il y a lieu, sélectionnez l'emplacement du texte du code-barres, et appuyez sur .

Le code-barres apparaît sous forme textuelle à l'écran.

## Modification d'un code-barres

Vous pouvez modifier le texte d'un code-barres existant.

### Pour modifier un code-barres

- 1 Appuyez sur .  
Un message s'affiche, qui vous demande si vous désirez modifier le code-barres.
- 2 Appuyez sur .  
Le texte du code-barres apparaît.
- 3 Modifiez le texte du code-barres, et appuyez sur .

### Suppression d'un code-barres

Un code-barres se traite comme un simple caractère sur l'étiquette.

### Pour supprimer un code-barres

- 1 Placez le curseur à la fin du texte du code-barres à l'écran.
- 2 Appuyez sur .



## Utilisation des paramètres par défaut personnalisés

À chaque fois que vous créez une étiquette, vous procédez en sélectionnant les paramètres correspondant au type d'étiquette que vous souhaitez. Vous pouvez toutefois définir vos propres paramètres par défaut pour chaque type d'étiquette. Sitôt vos paramètres par défaut définis pour un type d'étiquette, vous pouvez les utiliser pour créer rapidement le type d'étiquette donné.

### Définition des paramètres par défaut personnalisés

Vous pouvez définir vos propres paramètres par défaut pour chaque type d'étiquette.

### Pour définir des paramètres par défaut personnalisés

- 1 Appuyez sur la touche d'accès rapide correspondant au type d'étiquette qui vous intéresse, et saisissez tous les paramètres nécessaires le concernant.
- 2 Appuyez sur .
- 3 Apportez les modifications souhaitées aux paramètres du type d'étiquette, et appuyez sur .
- 4 Appuyez sur  pour enregistrer les paramètres par défaut personnalisés de ce type d'étiquette.





À chaque fois que vous créez ce type d'étiquette, les paramètres par défaut personnalisés seront utilisés.

### Modification des paramètres par défaut personnalisés

Vous pouvez modifier les paramètres par défaut personnalisés d'un type d'étiquette à tout instant.

Vous pouvez également choisir de créer une étiquette au moyen de paramètres autres que les paramètres par défaut personnalisés sans avoir à changer ces derniers.





## Pour modifier les paramètres par défaut personnalisés

- 1 Appuyez sur la touche d'accès rapide du type d'étiquette qui vous intéresse.
- 2 Appuyez sur .
- 3 Apportez les modifications souhaitées aux paramètres du type d'étiquette, et appuyez sur .
- 4 Procédez au choix comme suit :
  - Appuyez sur  pour utiliser les paramètres de l'étiquette en cours seulement.
  - Appuyez sur  pour enregistrer les nouveaux paramètres par défaut personnalisés de ce type d'étiquette.

## Désactivation des paramètres par défaut personnalisés

Vous pouvez choisir d'activer ou désactiver les paramètres par défaut personnalisés pour chaque type d'étiquette individuellement.

### Pour désactiver les paramètres par défaut personnalisés

- 1 Appuyez sur  + .
- 2 Sélectionnez **Para. déf. person.**, et appuyez sur .
- 3 Sélectionnez le type d'étiquette pour lequel vous voulez désactiver les paramètres par défaut personnalisés, et appuyez sur .
- 4 Sélectionnez **Non**, et appuyez sur .







## Création d'une série d'étiquettes

Vous pouvez générer automatiquement des étiquettes en créant une série. Vous créez d'abord un schéma de départ, puis vous réglez l'incrément et le compte de la série.

Vous pouvez sérialiser n'importe quel nombre ou lettre en sélectionnant le caractère devant faire l'objet d'un incrément, comme par ex. le chiffre 2 dans 123, ou la lettre B dans ABC. Par exemple, quand vous sélectionnez 2 dans 123, et que l'incrément est 3, les étiquettes qui en résultent s'impriment sous la forme 123, 153, 183, etc.

Les lettres peuvent être incrémentées de A à Z et de a à z, et les nombres de 0 à 9. Lorsque la lettre Z ou le nombre 9 est atteint durant la sérialisation, une lettre ou un nombre est ajouté pour augmenter l'incrément. Par exemple, Az peut être incrémenté à Aaa, AZ à BA et A9 à A10.

## Pour utiliser la sérialisation

- 1 Entrez le texte de votre étiquette.
- 2 Appuyez sur .  
Un cadre s'affiche autour du caractère où le curseur était placé.
- 3 Appuyez sur  et sur  pour déplacer le curseur vers le caractère que vous voulez incrémenter, puis appuyez sur .
- 4 Sélectionnez un nombre pour l'incrémentation de ce caractère, et appuyez sur .
- 5 Sélectionnez le nombre de fois pour l'incrémentation, et appuyez sur .

De nouvelles étiquettes sont ajoutées à l'écran, s'il y a lieu, pour achever la série.

Pour imprimer plusieurs copies de la même étiquette sérialisée, voir **Impression de copies multiples** à la page 17.

## Utilisation de la bibliothèque



La bibliothèque comprend un ensemble de symboles et de termes par défaut que vous pouvez utiliser sur vos étiquettes. Vous pouvez par ailleurs enregistrer vos propres termes et les étiquettes que vous utilisez couramment dans la bibliothèque.

### Utilisation des symboles

L'imprimante comprend un ensemble de symboles couramment utilisés que vous incluez sur vos étiquettes. Les symboles sont scindés en plusieurs catégories, qui sont les suivantes :

Flèches/Crochets	Nombres
Danger /Avertissements	Monnaie
Pro AV/Sécurité	Électriques



Voir **Symboles** à la page 19 pour la liste exhaustive des symboles par défaut.

Vous pouvez accéder à certains des symboles les plus couramment utilisés en appuyant sur les touches numériques, puis sur le chiffre. Par exemple, si vous appuyez sur  + **4**, vous insérez un crochet ouvrant (  ).

### Insertion de symboles

Il est possible de formater ou de supprimer les symboles ajoutés sur une étiquette de la même manière que tout autre caractère.

### Pour insérer un symbole

- 1 Appuyez sur .
- 2 Sélectionnez **Symboles**, et appuyez sur .
- 3 Sélectionnez une catégorie de symboles, et appuyez sur .
- 4 Sélectionnez le symbole souhaité, et appuyez sur .

## Utilisation des termes

L'imprimante comprend un ensemble de termes courants que vous utilisez sur vos étiquettes. Les termes sont scindés en plusieurs catégories, qui sont les suivantes :

Audio	Sécurité
Vidéo	Mes termes

Vous pouvez également enregistrer des termes personnalisés dans la catégorie Mes termes de la bibliothèque.





Voir **Termes** à la page 20 pour la liste exhaustive des termes par défaut.

### Ajout de termes dans la bibliothèque

Vous pouvez enregistrer jusqu'à 25 termes personnalisés dans la catégorie Mes termes de la bibliothèque.

 Il n'est pas possible d'enregistrer le texte d'un code-barres sous forme de terme. Vous pouvez enregistrer le texte qui apparaît avant ou après le code-barres, mais pas les deux ensemble.





### Pour ajouter un terme à la bibliothèque

- 1 Saisissez le texte à enregistrer dans la bibliothèque.  
Si votre étiquette contient un code-barres, placez le curseur à l'intérieur du texte que vous voulez enregistrer.
  - 2 Appuyez sur  + .
  - 3 Sélectionnez **Terme**, et appuyez sur .
  - 4 Sélectionnez un emplacement pour le terme, et appuyez sur .
- Le terme est ajouté dans la catégorie Mes termes de la bibliothèque.

### Insertion de termes sur les étiquettes

Les termes insérés sur une étiquette sont pareils au texte saisi au moyen du clavier. Vous pouvez modifier, formater ou supprimer des termes.





### Pour insérer un terme sur une étiquette

- 1 Appuyez sur .
- 2 Sélectionnez **Termes**, et appuyez sur .
- 3 Sélectionnez une catégorie de termes, et appuyez sur .
- 4 Sélectionnez le terme souhaité, et appuyez sur .

### Suppression d'un terme dans la bibliothèque

Vous pouvez supprimer des termes précédemment enregistrés de la catégorie Mes termes de la bibliothèque.

## Pour supprimer un terme de la bibliothèque

- 1 Appuyez sur .
- 2 Sélectionnez **Termes**, et appuyez sur .
- 3 Sélectionnez **Mes termes**, et appuyez sur .
- 4 Sélectionnez le terme à supprimer, et appuyez sur .
- 5 Appuyez sur  pour supprimer le terme.

 Si vous supprimez un terme ou une étiquette de la bibliothèque, vous le/la supprimez aussi de la liste des favoris.





## Utilisation de Mes étiquettes

Votre imprimante inclut une section Mes étiquettes de la bibliothèque, où vous stockez les étiquettes que vous utilisez couramment. Vous pouvez rappeler rapidement des étiquettes enregistrées à tout instant.

### Enregistrement d'étiquettes

Vous pouvez enregistrer jusqu'à 25 étiquettes courantes. Quand vous enregistrez une étiquette, son texte et son formatage sont eux aussi enregistrés.

### Pour enregistrer une étiquette

- 1 Appuyez sur  + .
- 2 Sélectionnez **Étiquette**, et appuyez sur .
- 3 Sélectionnez un emplacement pour l'étiquette, et appuyez sur .
- 4 Saisissez le nom de l'étiquette, et appuyez sur .

Le nom d'une étiquette peut contenir jusqu'à 20 caractères alphanumériques.

 Vous ne pouvez pas enregistrer un groupe d'étiquettes dans la bibliothèque. Si l'écran de modification affiche plusieurs étiquettes, seule celle avec le curseur sera enregistrée.

### Rappel des étiquettes

Sitôt une étiquette enregistrée dans la bibliothèque, vous pouvez la rappeler pour l'imprimer ou la modifier. Quand vous rappelez une étiquette, celle-ci remplace l'étiquette en cours à l'écran.





### Pour rappeler une étiquette

- 1 Appuyez sur .
- 2 Sélectionnez **Mes étiquettes**, et appuyez sur .
- 3 Sélectionnez l'étiquette à rappeler, et appuyez sur .

## Suppression d'étiquettes

Quand vous n'avez plus besoin d'une étiquette stockée, vous pouvez la supprimer de la bibliothèque.

### Pour supprimer une étiquette de la section Mes étiquettes

- 1 Appuyez sur .
- 2 Sélectionnez **Mes étiquettes**, et appuyez sur .
- 3 Sélectionnez l'étiquette à supprimer, et appuyez sur .
- 4 Appuyez sur  pour supprimer l'étiquette de la bibliothèque.

 Si vous supprimez un terme ou une étiquette de la bibliothèque, vous le/la supprimez aussi de la liste des favoris.

## Utilisation de la touche Favoris

Vous pouvez ajouter vos symboles, étiquettes et termes courants dans votre liste de favoris. Sitôt un élément ajouté à la liste des favoris, vous pouvez y accéder rapidement sans avoir à parcourir le menu Bibliothèque.

### Ajout d'un élément dans la liste des favoris

Vous devez d'abord enregistrer un symbole, un terme ou une étiquette dans la bibliothèque avant de pouvoir l'ajouter dans la liste des favoris.

### Pour ajouter un élément à la liste des favoris

- 1 Sélectionnez un symbole, un terme ou une étiquette dans la bibliothèque.
- 2 Appuyez sur , et maintenez la touche enfoncée pendant trois secondes.

Un message apparaît, confirmant que l'élément a bien été enregistré dans la liste des favoris.

### Insertion d'éléments depuis la liste des favoris

Vous pouvez insérer rapidement un symbole ou un terme sur votre étiquette, ou rappeler une étiquette depuis la liste des favoris.



### Pour insérer un élément depuis la liste des favoris

- 1 Appuyez sur .
- 2 Sélectionnez le symbole ou le terme à ajouter, ou l'étiquette à rappeler, et appuyez sur .

### Suppression d'éléments dans la liste des favoris

Quand vous n'avez plus besoin d'un élément dans la liste des favoris, vous pouvez l'en supprimer.

## Pour supprimer un élément de la liste des favoris

- 1 Appuyez sur .
- 2 Sélectionnez le symbole, le terme ou l'étiquette à supprimer, et appuyez sur .  
Un message de confirmation s'affiche.
- 3 Appuyez sur  pour supprimer l'élément.  
Un message apparaît, confirmant que l'élément a bien été supprimé.



Si vous supprimez un terme ou une étiquette de la bibliothèque, vous le/la supprimez aussi de la liste des favoris.

## Options d'impression

Vous pouvez imprimer plusieurs copies de la même étiquette, assembler les copies, imprimer les lignes de séparation, faire une pause pour couper les étiquettes les unes des autres, avancer l'étiquette et régler le contraste d'impression.

### Impression de copies multiples

Vous pouvez imprimer jusqu'à 10 copies de la même étiquette en une seule fois.

#### Pour imprimer des copies multiples

- 1 Appuyez sur  + .
- 2 Sélectionnez le nombre de copies à imprimer.  
Le nombre de copies par défaut s'élève à 2.
- 3 Appuyez sur  pour commencer l'impression.

Lorsque l'impression est terminée, le nombre de copies à imprimer revient à 2.

### Assemblage de copies multiples

Quand vous imprimez plusieurs copies d'un groupe d'étiquettes, vous pouvez choisir d'imprimer les étiquettes normalement, ou en les assemblant. Si vous choisissez d'imprimer les étiquettes normalement, toutes les copies de la première étiquette s'impriment avant l'étiquette suivante. Si vous choisissez d'imprimer les étiquettes assemblées, chaque copie complète du groupe d'étiquettes s'imprime avant que l'impression de la copie suivante commence.

L'exemple ci-dessous montre trois copies d'un groupe d'étiquettes contenant trois étiquettes imprimées normalement et assemblées.





#### Normal

A101 A101 A101 A102 A102 A102 A103 A103 A103

#### Assemblé

A101 A102 A103 A101 A102 A103 A101 A102 A103





## Pour imprimer et assembler plusieurs copies

- 1 Appuyez sur  + .
- 2 Sélectionnez le nombre de copies du groupe d'étiquettes à imprimer, et appuyez sur .
- 3 Sélectionnez **Tout** pour imprimer toutes les étiquettes du groupe.
- 4 Appuyez sur .
- 5 Sélectionnez une des options suivantes :
  - **Oui** pour imprimer de façon assemblée.
  - **Non** pour imprimer normalement.
- 6 Appuyez sur  pour commencer l'impression.

## Impression de lignes de séparation entre les cellules

Concernant les étiquettes à cellules multiples, comme par ex. les étiquettes pour disjoncteur et module, vous pouvez choisir d'imprimer ou non une ligne de séparation entre chacune des cellules. Par défaut, les lignes de séparation sont imprimées entre les cellules.





### Pour désactiver l'impression des lignes de séparation

- 1 Appuyez sur  + .
- 2 Sélectionnez **Options d'impression**, et appuyez sur .
- 3 Sélectionnez **Lignes de séparation**, et appuyez sur .
- 4 Sélectionnez **Non**, et appuyez sur .

### Pause entre les étiquettes

Lors de l'impression de plusieurs copies, l'imprimante fait une pause après l'impression de chaque étiquette pour vous permettre de la couper. Vous pouvez désactiver cette fonction si vous souhaitez que les étiquettes s'impriment en continu.

### Pour imprimer en continu

- 1 Appuyez sur  + .
- 2 Sélectionnez **Options d'impression**, et appuyez sur .
- 3 Sélectionnez **Pause coupe**, et appuyez sur .
- 4 Sélectionnez **Non**, et appuyez sur .

### Avance de l'étiquette

Pour ajouter un espace vierge supplémentaire au début ou à la fin de votre étiquette, vous pouvez la faire avancer par incréments de 6,5 mm (1/4").

### Pour faire avancer l'étiquette

- 1 Appuyez sur  + .
- 2 Appuyez sur  pour faire avancer l'étiquette.

## Réglage du contraste d'impression

Selon le matériau que vous choisissez pour l'étiquette, vous pouvez avoir besoin d'éclaircir ou d'assombrir le texte imprimé.

### Pour régler le contraste d'impression

- 1 Appuyez sur **ALT** + **SETTINGS CUSTOM**.
- 2 Sélectionnez **Options d'impression**, et appuyez sur **OK**.
- 3 Sélectionnez **Contraste d'impression**, et appuyez sur **OK**.
- 4 Appuyez sur **▶** ou sur **◀** selon que vous souhaitez augmenter ou diminuer le contraste d'impression.
- 5 Appuyez sur **OK**.
- 6 Répétez l'opération autant de fois que nécessaire jusqu'à ce que la qualité d'impression vous plaise.

## Nettoyage de l'imprimante

Votre imprimante a été conçue pour vous procurer un service durable et sans problème, nécessitant une maintenance très limitée.

Nettoyez votre imprimante de temps en temps pour qu'elle continue à fonctionner normalement.

### Pour nettoyer la lame de massicot

- 1 Retirez la cassette d'étiquettes.
- 2 Appuyez sur le bouton de coupe en le maintenant enfoncé pour exposer la lame de massicot.
- 3 Nettoyez les deux côtés de la lame à l'aide d'un tampon d'ouate imbibé d'alcool.

**!** La lame de massicot est extrêmement coupante. Nettoyez-la en faisant très attention.

### Pour nettoyer la tête d'impression

- 1 Retirez la cassette d'étiquettes.
- 2 Retirez l'outil de nettoyage situé dans le couvercle du compartiment où se trouve la cassette d'étiquettes.

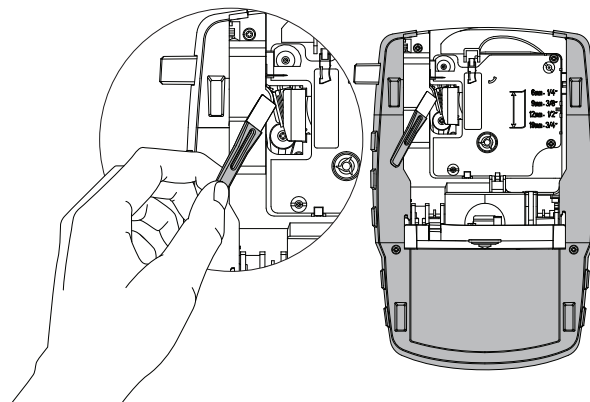

Figure 7

- 3 Passez délicatement le côté matelassé de cet outil sur la tête d'impression. Voir la Figure 7.



## Symboles

Les tableaux suivants contiennent la liste par catégorie des symboles par défaut.

### Flèches/Crochets

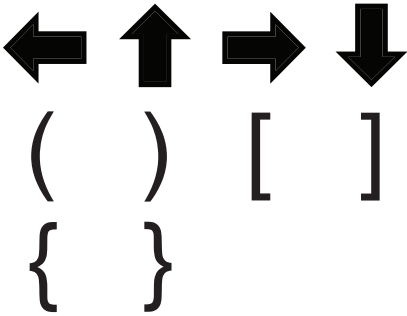

### Danger et avertissements

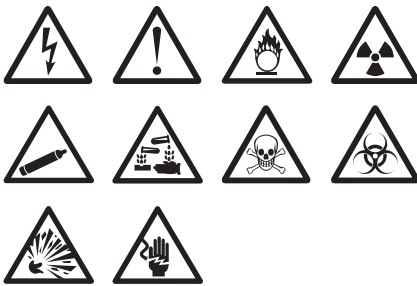

### Pro AV/Sécurité



### Nombres

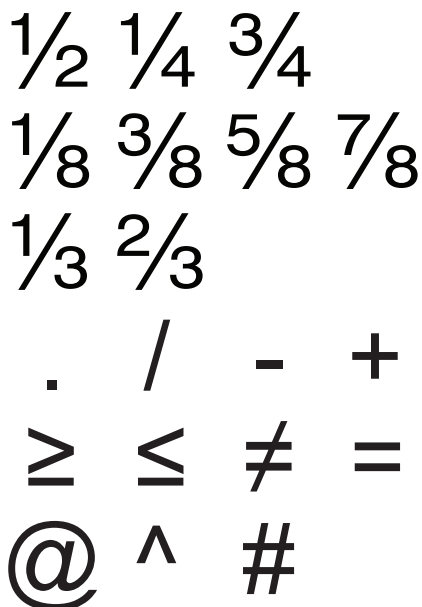

### Monnaie



### Électriques

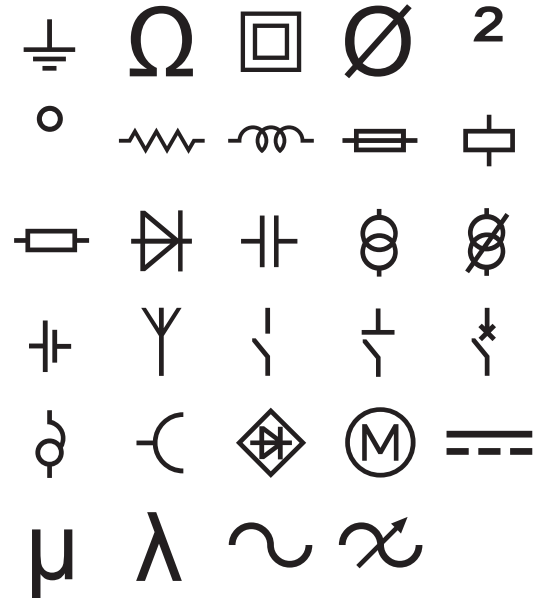

## Termes

La liste suivante répertorie par catégorie les termes courants.

### Audio

AMBIANCE	ENCEINTE CENT. AV.
ANALOGIQUE	ENCEINTE DROITE
CASSETTE	ENCEINTE EXT D.
CD	ENCEINTE EXT G.
ENCEINTE	ENCEINTE GAUCHE
ENCEINTE AMB. D.	NUMÉRIQUE
ENCEINTE AMB. G.	OPTIQUE
ENCEINTE ARRIÈRE D	PHONOGRAPHE
ENCEINTE ARRIÈRE G	RÉGLAGE DU VOLUME
ENCEINTE AV. G.	SUBWOOFER
ENCEINTE AVANT D.	ZONE
ENCEINTE CENT. ARR.	

### Vidéo

CAMÉRA SURV.	MONITEUR
CLAVIER	PROJECTEUR
COMPOSANT	RF
COMPOSITE	RGB
DVD	RS-232
DVI	S-VIDÉO
DVR	SAT
ÉCRAN TACTILE	TÉLÉCOMMANDE
HDMI	TV
IR	TV CÂBLÉE
MAGNÉTOSCOPE	TVHD

### Sécurité

ALLÉE	FAIBLE TEMP.
ARRÊT VENTILATEUR	FENÊTRE
BARRIÈRE	GAZ
BRIS DE VITRES	IRP
CAMÉRA	KLAXON
CCTV	MONOX. CARBONE
CELL.	PISCINE
CONDUIT	PORTE
CONTACT	PORTE ANNEXE
CONTACT DE PORTE	PORTE DU GARAGE
CONTRÔLEUR	PORTE PRINCIPALE
DÉTECT. CHALEUR	RECHANGE
DÉTECT. FENÊTRE	RISQUE DÉBORD.
DÉTECT. FUMÉE	SIRÈNE
DÉTECTEUR	STROBOSCOPE
DÉTECTEUR D'EAU	SYST. COULISSANT
DÉTECTEUR DE CHOC	TÉLÉCOMMANDE
DÉTECTEUR MOUV.	TÉLÉPHONE
DOUBLE TECH.	TERRE
ÉLECTRICITÉ	



## Dépannage

Si vous rencontrez un problème en utilisant votre imprimante, passez en revue les solutions possibles suivantes.

Problème/Message d'erreur	Solution
<b>Piles déchargées</b>	<ul style="list-style-type: none"> <li>■ Branchez l'adaptateur secteur.</li> <li>■ Rechargez le bloc-batterie. Voir <b>Recharge du bloc-batterie</b>.</li> <li>■ Insérez des piles alcalines AA neuves.</li> </ul>
Mauvaise qualité d'impression	<ul style="list-style-type: none"> <li>■ Nettoyez la tête d'impression. Voir <b>Nettoyage de l'imprimante</b>.</li> <li>■ Réglez le contraste d'impression. Voir <b>Réglage du contraste d'impression</b>.</li> <li>■ Vérifiez le niveau de la batterie; l'alimentation est peut-être faible.</li> </ul>
<b>Bourrage d'étiquette</b> Le moteur cale à cause d'un bourrage d'étiquette.	<ul style="list-style-type: none"> <li>■ Ouvrez le compartiment de la cassette d'étiquettes, et retirez la cassette.</li> <li>■ Retirez l'étiquette coincée.</li> <li>■ Nettoyez la lame de massicot. Voir <b>Nettoyage de l'imprimante</b>.</li> <li>■ Assurez-vous que l'étiquette passe bien entre les guides d'étiquette sur la cassette, et que l'étiquette et le ruban sont tendus sur toute l'ouverture de la cassette. Voir <b>Insertion et retrait de la cassette d'étiquettes</b>.</li> </ul>
Impression inégale ou de biais La cassette n'est pas positionnée correctement.	<ul style="list-style-type: none"> <li>■ Vérifiez que la cassette d'étiquettes est bien insérée dans son compartiment. Voir <b>Insertion et retrait de la cassette d'étiquettes</b>.</li> <li>■ Assurez-vous que les deux leviers du compartiment des étiquettes sont verrouillés de chaque côté, et qu'ils retiennent la cassette bien en place.</li> </ul>
Impossible de fermer le couvercle de la cassette d'étiquettes La cassette n'est pas insérée correctement.	Assurez-vous que rien ne bloque le couvercle et que la cassette d'étiquettes est insérée correctement. Voir <b>Insertion et retrait de la cassette d'étiquettes</b> .
Impossible de revenir au menu précédent	Appuyez sur  pour revenir au menu précédent.
Rien ne s'affiche à l'écran	<ul style="list-style-type: none"> <li>■ Vérifiez que l'imprimante est allumée.</li> <li>■ Insérez de nouvelles piles, rechargez le bloc-batterie, ou branchez l'adaptateur secteur.</li> <li>■ Retirez l'adaptateur secteur et les piles; rebranchez l'imprimante pour la redémarrer.</li> </ul>
<b>Aucune étiquette trouvée</b> Aucune cassette en place.	Ouvrez le compartiment de la cassette, et insérez une cassette d'étiquettes. Voir <b>Insertion et retrait de la cassette d'étiquettes</b> .
Texte trop pâle pour être lu	<ul style="list-style-type: none"> <li>■ Activez le rétroéclairage. Voir <b>Utilisation du rétroéclairage</b>.</li> <li>■ Réglez le contraste de l'écran. Voir <b>Réglage du contraste de l'écran</b>.</li> </ul>
<b>Nombre maximum de lignes atteint</b>	Insérez une cassette d'étiquettes plus large.
<b>Trop de lignes pour la largeur d'étiquette sélect.</b>	<ul style="list-style-type: none"> <li>■ Réduisez le nombre de lignes de texte.</li> <li>■ Insérez une cassette d'étiquettes plus large.</li> </ul>
<b>Nombre maximum de caractères atteint</b>	Diminuez le nombre de caractères pour l'étiquette.
<b>Impression...</b>	Aucune action requise. Le message disparaît à l'issue de l'impression.
<b>Code-barres non autorisé</b> Il n'est pas possible d'imprimer des codes-barres sur des étiquettes de 6 mm (1/4"), des étiquettes pour fils/câbles, ou des étiquettes pour disjoncteur.	<ul style="list-style-type: none"> <li>■ Insérez une cassette d'étiquettes plus large.</li> <li>■ Changez de largeur d'étiquette.</li> <li>■ Changez le type d'étiquette.</li> </ul>
Les touches ne répondent pas Une des touches est peut-être bloquée.	<ol style="list-style-type: none"> <li>1 Appuyez sur chacune des touches pour trouver celle qui est bloquée.</li> <li>2 Appuyez fermement sur la touche bloquée jusqu'à ce qu'elle revienne à sa position normale.</li> </ol>
Comment retirer le support de l'étiquette?	<p>Les étiquettes DYMO présentent un verso découpé qui facilite le décollement.</p> <ol style="list-style-type: none"> <li>1 Recherchez la coupure sur le support de l'étiquette.</li> <li>2 Pincez délicatement l'étiquette dans le sens de la longueur, en la pliant vers son côté imprimé. Le support se détache de l'étiquette.</li> <li>3 Retirez délicatement le support de l'étiquette.</li> </ol>

Étiquette découpée

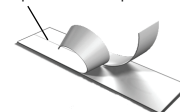

Pour une aide supplémentaire, consultez le site Web de DYMO sur [www.dymo.com](http://www.dymo.com).

## Commentaires sur la documentation

Chez DYMO Corporation, nous travaillons continuellement à la création d'une documentation de qualité optimale pour nos produits. Vos commentaires sont les bienvenus.

Envoyez-nous vos commentaires ou suggestions à propos de nos guides d'utilisation. Veuillez fournir les informations suivantes avec vos commentaires :

- Nom du produit, numéro du modèle, et numéro de page dans le guide d'utilisation
- Une brève description, à savoir si les consignes sont erronées ou peu claires, les points nécessitant davantage de détails, etc.

Vos suggestions concernant les sujets supplémentaires que vous aimeriez trouver dans la documentation sont également les bienvenues.

Envoyez vos courriels à : **documentation@dymo.com**

Veuillez garder à l'esprit que cette adresse électronique n'est valable que pour les commentaires concernant la documentation. Si vous avez une question technique, veuillez communiquer avec le support technique.

## Mesures de sécurité à prendre concernant le bloc-batterie au lithium-ion rechargeable

Toute manipulation inappropriée de la batterie au lithium-ion rechargeable peut entraîner une fuite, un dégagement de chaleur ou de fumée, une explosion ou un incendie. Il peut en résulter une détérioration du rendement ou une défaillance, ainsi qu'un endommagement du dispositif de protection installé dans le bloc-batterie. Ceci risque d'abîmer l'équipement ou de blesser les utilisateurs. Respectez scrupuleusement les consignes ci-dessous.

### Pendant que la batterie se recharge

#### Danger

- 
- Utilisez un chargeur dédié pour charger la batterie, et observez les conditions précisées.
  - Veillez à ne pas brancher directement dans une prise de courant ou dans un chargeur d'allume-cigarette.
  - Veillez à ne pas utiliser ou ranger la batterie près du feu ou dans une voiture où la température peut dépasser 60 °C.
- 

#### Avertissement

- 
- Cessez de charger la batterie si la charge n'est pas terminée dans les limites de la période de temps indiquée.
- 

#### Mise en garde

- 
- Lisez attentivement le présent guide d'utilisation avant de charger la batterie.
  - Veillez à ne pas charger la batterie dans un endroit qui génère de l'électricité statique.
  - La batterie ne peut être chargée qu'à des températures entre 0 °C~45 °C.
- 

### Pendant la décharge de la batterie

#### Danger

- 
- Prenez soin de n'utiliser la batterie qu'avec l'équipement précisé.
  - Veillez à ne pas utiliser ou ranger la batterie près du feu ou dans une voiture où la température peut dépasser 60 °C.
- 

#### Mise en garde

- 
- Veillez à ne pas charger la batterie dans un endroit qui génère de l'électricité statique.
  - La batterie ne peut être utilisée qu'à des températures entre -20 °C et 60 °C.
-

## Informations environnementales

Pour sa fabrication, l'équipement que vous avez acheté exige l'extraction et l'utilisation de ressources naturelles. Il peut donc contenir des substances dangereuses pour la santé et l'environnement.

Pour éviter la dissémination de ces substances dans notre environnement et pour réduire la pression exercée sur les ressources naturelles, nous vous encourageons à utiliser les systèmes de reprise adéquats. Ces systèmes permettent de réutiliser ou de recycler la plupart des composants de votre équipement en fin de vie, conformément aux normes de protection de l'environnement.

Le symbole d'une poubelle marquée d'une croix apposé sur votre imprimante indique que vous devriez recourir à ces systèmes.



Pour de plus amples informations sur la collecte, la réutilisation et le recyclage de ce produit, veuillez vous adresser à votre organisme local ou régional chargé de la gestion des déchets. Vous pouvez également vous adresser à DYMO pour en savoir plus sur la performance environnementale de nos produits.

## Certification du dispositif

Ce produit porte la marque CE, en accord avec les directives CEM et de basse tension, et il est conforme aux normes internationales suivantes :

### Tests appliqués ou normes techniques pour l'imprimante R4200 :

#### Émission :

EN55022 (2006)

EN 61000-3-2 (2000) + am 14 (2000)

EN 61000-3-3 (1995) + am 1 (2001)

#### Immunité :

EN55024 (1998) + am 1 + am 2

EN 61000-4-2 (1995) + am 2

EN 61000-4-3 (1996)

EN 61000-4-4 (2004)

EN 61000-4-5 (1995)

EN 61000-4-6 (1996)

EN 61000-4-8 (1995)

EN61000-4-11 (2004)

### Tests appliqués ou normes techniques pour le bloc-batterie LiION DYMO R4200 :

UL2054

EN61000-6-1

EN61000-6-3

### Tests appliqués ou normes techniques pour l'alimentation c.a./c.c. DYMO :

CISPR 13: 2001 + A1:2003; EN55013:2001 + A1:2003

CISPR 20: 2002 + A1:2002 + A2:2004 ; EN55020:2002 + A1:2003

EN 61000-3-2:2000 + A2:2005

EN 61000-3-3:1995 + A1:2001

CISPR 22: 1997 + A1:2000 + A2:2002 Classe B; EN 55022: 1998 + A1:2000 + A2:2003 Classe B

CISPR 24: 1997 + A1:2001 + A2 :2002; EN 55024: 1998 + A1:2001 + A2 :2003

UL/UCL 60950-1; FCC PARTIE 15 CLASSE B

EN 60950-1: 2001 + A11; BS EN 60950-1: 2002 ; AS/NZS 60950-1