

Scie circulaire plongeante TAS 165

Code : 001168167



Les appareils électriques et électroniques usagés (DEEE) doivent être traités individuellement et conformément aux lois en vigueur en matière de traitement, de récupération et de recyclage des appareils.

Suite à l'application de cette réglementation dans les Etats membres, les utilisateurs résidant au sein de l'Union européenne peuvent désormais ramener gratuitement leurs appareils électriques et électroniques usagés dans les centres de collecte prévus à cet effet.

En France, votre détaillant reprendra également gratuitement votre ancien produit si vous envisagez d'acheter un produit neuf similaire.

Si votre appareil électrique ou électronique usagé comporte des piles ou des accumulateurs, veuillez les retirer de l'appareil et les déposer dans un centre de collecte.

Cette notice fait partie du produit. Elle contient des informations importantes concernant son utilisation. Tenez-en compte, même si vous transmettez le produit à un tiers.

Conservez cette notice pour tout report ultérieur !

Note de l'éditeur

Cette notice est une publication de la société Conrad, ZAC Englos les Géants Lieu-dit Rue du Hem, TSA 72001 SEQUEDIN, 59458 Lomme CEDEX/France.

Tous droits réservés, y compris la traduction. Toute reproduction, quel que soit le type (p.ex. photocopies, micro-films ou saisie dans des traitements de texte électronique) est soumise à une autorisation préalable écrite de l'éditeur.

Le contenu de ce mode d'emploi peut ne pas correspondre fidèlement aux intitulés exacts mentionnés dans les différents menus et paramètres de l'appareil.

Reproduction, même partielle, interdite.

Cette notice est conforme à l'état du produit au moment de l'impression.

Données techniques et conditionnement soumis à modifications sans avis préalable.

Pour tout renseignement, contactez notre service technique au 0892 897 777

© Copyright 2014 par Conrad. Imprimé en CEE.

XXX/07-15/JV



Fig. 19

5.9. Utilisation avec rail de guidage

- Avant la première utilisation, vous devez découper l'arête en caoutchouc sur le rail de guidage.
- Réglez la fonction d'incision et effectuez une découpe sur la longueur totale du rail de guidage.
- Retirez les bandes de caoutchouc découpées.

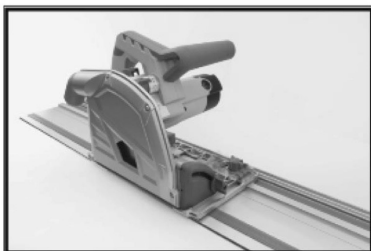

Fig. 20



Fig. 21

5.9.1. Verrouillage de la trace

- Tournez la touche de verrouillage de la trace sur 90° pour fixer la scie sur le rail de guidage.
- Pour verrouiller, réglez la sur la position 1, pour déverrouiller, réglez la sur la position 0.
- Le verrouillage de la trace est nécessaire pour effectuer des travaux de sciage en biais.

5.9.2. Réglage du verrouillage de la trace

- Afin d'éviter d'obtenir un trop grand jeu entre la scie et le rail de guidage, utilisez la touche de réglage de précision.
- Débloquez les boutons de réglage à l'avant et à l'arrière.
- Réglez le levier à came afin d'éviter un jeu excédentaire, puis appuyez de nouveau sur la touche. Répétez le processus pour les écarts à l'avant et à l'arrière.

6. Maintenance et entretien

Utilisez un chiffon humide pour nettoyer les éléments extérieurs de la scie. Utilisez une brosse ou de l'air comprimé pour retirer les copeaux ou les encrassements au niveau des zones difficiles d'accès.

1. Signes de sécurité



Attention ! Respectez les signes de sécurité ! Le non-respect de la signalisation de sécurité et des avertissements relatifs à l'utilisation de l'appareil peut causer des blessures graves et même entraîner la mort.



Lire le manuel ! Veuillez lire le manuel d'utilisation et de maintenance avec soin et vous familiariser avec les commandes en vue d'utiliser la machine correctement afin d'éviter de vous blesser et d'endommager l'appareil.



Porter un équipement de protection ! Le port d'une protection auditive, de lunettes de protection ainsi que de chaussures de sécurité est obligatoire !



Conformité CE. Ce produit est conforme aux directives CE.

2. Préface

Ce manuel contient d'importantes informations relatives à la mise en service et à la manipulation de la scie circulaire plongeante TAS 165.

Ce manuel fait partie intégrante de l'appareil et ne doit pas en être séparé. Conservez-le soigneusement pour toute utilisation ultérieure et transmettez-le avec la machine le cas échéant.

Respectez les consignes de sécurité !



Veillez lire soigneusement cette notice avant la mise en service. Cela permet de vous faciliter une utilisation conforme, d'éviter les incompréhensions ainsi que tout dommage. Appuyez vous sur les consignes et avertissements de sécurité, vous risquez de sérieuses blessures en cas de non-respect.

Grâce aux progrès constants dans la conception et la construction des produits, les illustrations et le contenu peuvent différer légèrement. Si toutefois vous constatez des erreurs, veuillez nous en informer.

Sous réserve de modifications techniques et d'erreurs !

Copyright

© 2012

Ce document est protégé par le droit international des droits d'auteur. Toute reproduction, traduction ou utilisation des illustrations de ce manuel sans autorisation seront poursuivies par la loi – le tribunal compétent est Rohrbach !

3. Caractéristiques techniques

3.1. Aperçu des composants et des éléments de commande

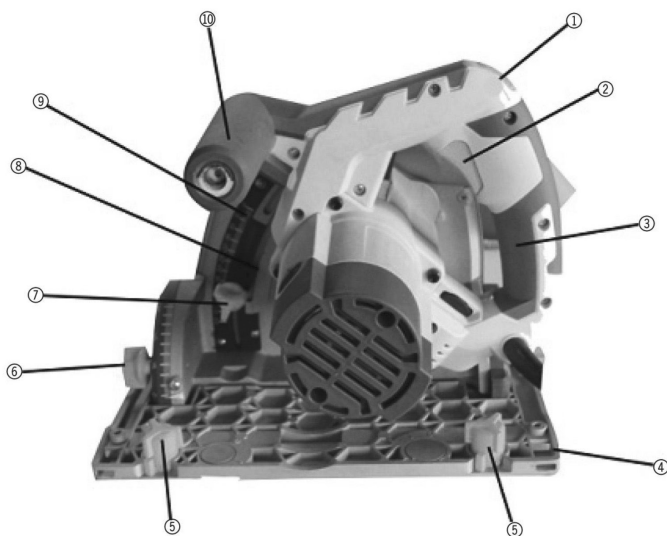

- 1) Bouton de réglage submersible
- 2) Interrupteur On/Off
- 3) Poignée
- 4) Socle
- 5) Vis d'ajustement pour rail de guidage
- 6) Poignée de réglage pour angle de coupe verticale
- 7) Poignée de réglage pour ajustage en profondeur
- 8) Lame de scie
- 9) Echelle de profondeur
- 10) Poignée avant

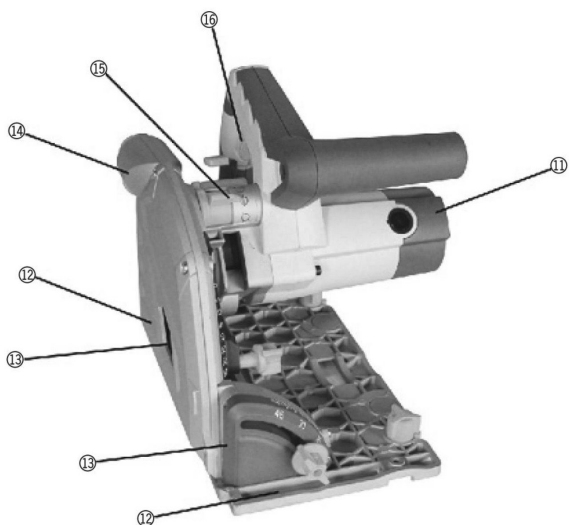

- 11) Cache du balai de charbon
- 12) Affichage des lignes de sciage
- 13) Affichage des largeurs de coupe
- 14) Embout d'aspiration
- 15) Sélecteur de fonctions
- 16) Verrouillage de la broche

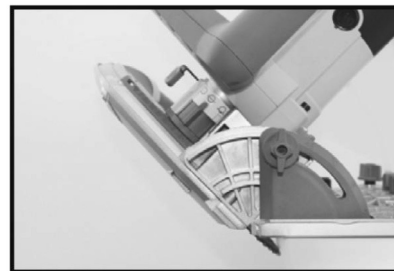

Fig. 14

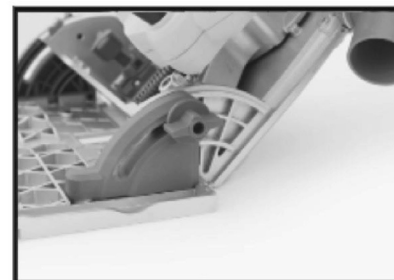

Fig. 15



Fig. 16

5.7. Raccordement de l'aspiration

Faites pivoter l'embout d'aspiration (14) dans la position souhaitée, puis raccordez le système d'aspiration.



Fig. 18

5.8. Remplacement des balais de charbon

Ouvrez prudemment les caches des balais de charbon (11) sur le moteur et retirez les balais de charbon.

Si un balai de charbon ou les deux sont abîmés, veuillez les remplacer tous les deux (par des balais du même type).

5.4. Calibration de l'angle à 90°

Utilisez une équerre pour contrôler que l'angle entre le socle et la lame de scie soit précisément de 90°. Si besoin, réglez l'angle à l'aide des deux vis situées en dessous du socle.

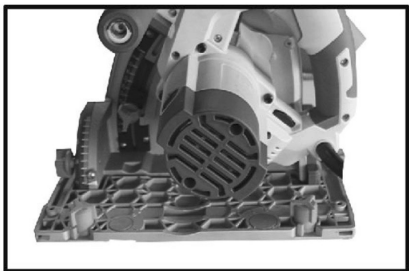

Fig. 11



Fig. 12

5.5. Calibration de l'angle à 45°

Utilisez une équerre pour régler l'angle entre le socle et la lame de scie précisément sur 45°. Débloquez l'affichage pour l'angle de coupe verticale et réglez le précisément sur 45° via l'échelle.



Fig. 13

5.6. Réglage de l'angle de coupe vertical

- Débloquez les poignées de réglage pour l'angle de coupe verticale (6) à l'avant et à l'arrière de la scie, et faites basculer le socle jusqu'à atteindre l'angle souhaité compris entre 0 et 48°.
- Vous devez à présent resserrer les poignées de réglage.

3.2. Caractéristiques techniques

Puissance	1200 W
Tension/fréquence	230 V/50 Hz
Régime	5500 tr/min
Angle d'inclinaison	0 à 48°
Diamètre de la lame de scie	165 mm
Largeur de coupe	2,5 mm

Profondeur de coupe

90° avec rail	54 mm
90° sans rail	54 mm
45° avec rail	38 mm
45° sans rail	42 mm

- Avec réglage précis, échelle de profondeur, et aspiration de la poussière
- Adapté à différents types de matériaux comme le bois massif, le plan de travail, etc.
- Couteau diviseur automatique
- Joints d'expansion pour une utilisation aisée et précise sur des parquets ou sols similaires
- Rail de guidage FS 1500 disponible en option pour des découpes précises et sans éclats
- Pour les longues découpes, il est possible d'emboîter plusieurs rails séparés à l'aide de l'unité de jonction des rails de guidage FSVE disponible en option.
- Lame de scie performante de qualité KSB16520Z48 disponible en option.

3.3. Schéma des branchements

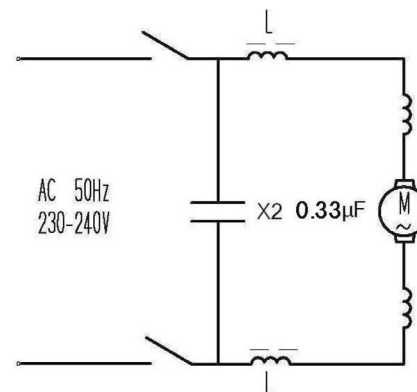

4. Sécurité

4.1. Utilisation conforme

Utilisez la machine uniquement si son état technique est irréprochable, conforme et en toute connaissance des consignes de sécurité et des risques inhérents ! Les défauts pouvant affecter la sécurité doivent être immédiatement éliminés !

Il est généralement interdit de modifier ou de rendre inopérant les dispositifs techniques de sécurité de la machine.

Les instructions suivantes sont des règles de sécurité devant être suivies par tous les utilisateurs d'outils électriques.

Veillez lire attentivement ces instructions avant d'utiliser de tels outils. Conservez ce mode d'emploi après l'avoir lu.

Vous devez impérativement suivre ces règles en cas d'incendie, d'électrocution, de dommages corporels ou de tout autre accident.

Les lames de scie usagées ne doivent pas être jetés avec les déchets domestiques, elles doivent être éliminées en conformité avec les prescriptions locales.

4.2. Consignes générales de sécurité

- Les plaques d'avertissement et/ou étiquettes illisibles ou retirées de la machine doivent impérativement être remplacées.
- Travaillez uniquement dans un environnement propre et rangé. Les environnements désordonnés présentent un plus grand risque d'accident.
- Veillez à ce que l'appareil électrique ne soit pas endommagé par la pluie ou le vent. Ne travaillez pas dans un environnement humide ou sombre. Ne travaillez pas à proximité de gaz ou de liquides inflammables.
- En cas d'électrocution : ne touchez aucun objet mis à la terre comme les tuyaux, les conductions thermiques, ou les réfrigérants lorsque vous utilisez des appareils électriques.
- Maintenez les enfants et les tiers à distance de votre atelier.
- Rangez soigneusement vos outils : les outils non utilisés doivent être stockés dans un lieu sec et surélevé, hors de portée des enfants. La meilleure solution est de les ranger dans un coffre verrouillé.
- Ne risquez aucune surcharge : utilisez les appareils uniquement dans le respect des vitesses et volumes de travail mentionnées sur les étiquettes.
- Choisissez les outils adaptés : n'utilisez pas de petits outils pour effectuer un travail pénible.
- Portez une tenue appropriée : ne portez aucun vêtement ample ou bijou pouvant être happé par la machine. Portez des gants de protection ainsi que des chaussures antidérapantes en caoutchouc, si vous travaillez en extérieur. Si vous avez des longs cheveux, portez un casque de sécurité.
- Portez des lunettes de sécurité.
- Protégez les câbles. Ne portez aucun outil électrique par le câble. Ne tirez pas sur le câble pour débrancher l'appareil. Maintenez le câble à distance de la chaleur, de liquides huileux et d'arêtes vives.
- Veillez à maintenir un positionnement fiable. Maintenez votre corps en équilibre.
- Nettoyez et affûtez les outils si nécessaire afin de vous assurer que ces derniers soient toujours en état de marche. Lubrifiez les accessoires et remplacez les (à intervalles réguliers) comme décrit dans le mode d'emploi. Contrôlez régulièrement le câble. Faites le remplacer si il est endommagé. Nettoyez les poignées des outils et maintenez les sèches et exemptes d'huile.
- Coupez le courant lorsque vous effectuez une pause ou que vous souhaitez remplacer des pièces.
- Retirez la clé de serrage avant d'utiliser la machine.
- Si vous démarrez mal : ne posez pas vos mains sur l'interrupteur On/Off lorsque vous utilisez l'outil relié à la source de courant. L'interrupteur doit être en position Off au moment de brancher l'appareil sur la source de courant.
- Utilisez des câbles rallonges spécialement conçus pour une utilisation en extérieur si vous travaillez en extérieur.
- Restez vigilant : n'utilisez pas l'appareil lorsque vous êtes fatigué ou en état d'ébriété.
- Contrôlez les pièces ou accessoires défectueux(es). Vérifiez si les pièces fonctionnent correctement et influent sur le fonctionnement. Faites remplacer les pièces endommagées dans un service après-vente. Faites réparer les touches par un technicien si celles-ci ne fonctionnent pas.

5.3. Sciage

- Réglez le sélecteur de fonction (15) sur la position de sciage.
- Réglez la profondeur de coupe à l'aide de la poignée de réglage (7) et contrôlez cette profondeur de coupe en utilisant l'échelle de profondeur (9).
- Appuyez sur le bouton de réglage submersible (1) et maintenez l'interrupteur On/Off (2) enfoncé pour démarrer la scie.
- Patientez jusqu'à ce que la lame de scie ait atteint sa vitesse maximale et pressez la contre la pièce à travailler.
- La profondeur de coupe varie en fonction de l'utilisation ou non du rail de guidage.
- Déplacez la scie calmement et uniformément.
- Relâchez l'interrupteur On/Off et retirez la scie de la pièce à travailler une fois le sciage terminé. Attendez l'arrêt complet de la scie avant de la poser.
- L'affichage des largeurs de coupe (13) vous indique la position de la lame de scie au sein de la scie plongeante.

5.3.1. Mode immersion libre

- Réglez le commutateur de sélection de mode sur la position d'immersion libre.
- Réglez la profondeur de coupe souhaitée. Appuyez sur le bouton de réglage submersible et faites pivoter la tête de coupe vers l'avant et sur la profondeur de coupe requise.

5.3.2. Chanfreinage

- Débloquez les touches de chanfrein avant et arrière.
- Réglez l'angle de chanfreinage souhaité.
- Verrouillez les touches de chanfrein et commencez la découpe.

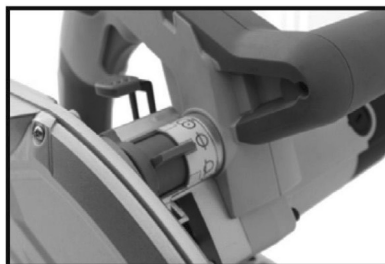

Fig. 7

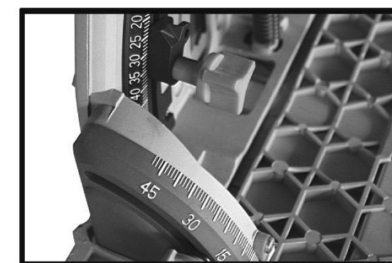

Fig. 8



Fig. 9



Fig. 10

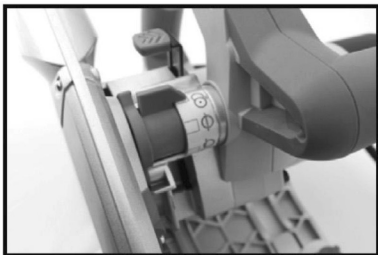

Fig. 1



Fig. 2

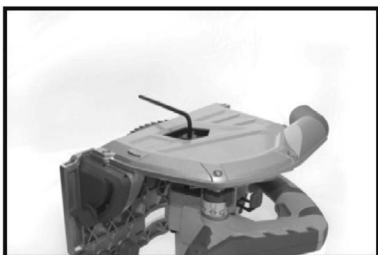

Fig. 3

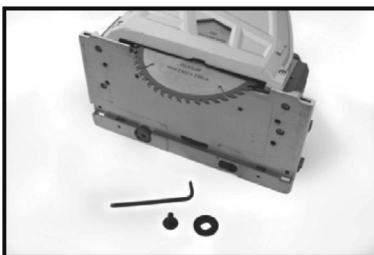

Fig. 4

5.2. Incision

- Réglez le sélecteur de fonction (15) sur la position d'incision.
- Démarrez la scie en appuyant sur l'interrupteur On/Off (2).
- Appuyez sur le bouton de réglage submersible (1).
- Patientez jusqu'à ce que la lame de scie ait atteint sa vitesse maximale et pressez la contre la pièce à travailler. Pour une incision, la profondeur de coupe est de 2,5 mm.
- La flèche qui porte la marque 0 doit se trouver au-dessus de la ligne de scie.
- Déplacez la scie calmement et uniformément.
- Relâchez l'interrupteur On/Off et retirez la scie de la pièce à travailler une fois le sciage terminé. Attendez l'arrêt complet de la scie avant de la poser.

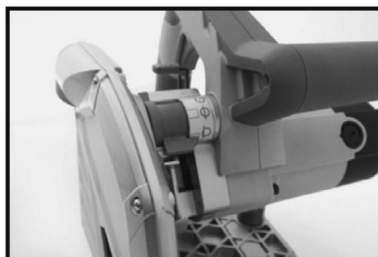

Fig. 5



Fig. 6

- Les pièces qui ne sont pas d'origine peuvent se casser facilement.
- Respectez la puissance du moteur prescrite. Si celle-ci est trop élevée, vous vous mettez en danger et des pièces risquent de se casser. Si celle-ci est trop faible, le moteur risque d'être endommagé.
- N'utilisez jamais de lames de scie déformées ou aux dents manquantes.
- N'utilisez jamais de lames de scie trop grosses ou trop petites.
- N'utilisez jamais de lames de scie dont la vitesse maximale est moins élevée que la vitesse de rotation maximale de l'outil.
- Maintenez vos mains à distance des tranchants et des lames de scie.
- Maintenez votre deuxième main sur la poignée supplémentaire ou sur le boîtier du moteur. Lorsque vous pouvez voir vos deux mains, la lame ne peut pas vous couper.
- Ne saisissez pas l'outil par le dessous de celui-ci. Le dispositif de sécurité n'apporte ici aucune protection.
- Maintenez l'outil électrique par la poignée isolée pendant le travail.





4.3. Consignes de sécurité spécifiques au produit

- Assurez vous que les fentes d'aération au niveau du moteur ne soient pas obstruées et permettent une bonne circulation de l'air.
- Il est interdit d'interrompre la lame de scie en faisant pression sur celle-ci (pression frontale ou latérale).
- Utilisez toujours la lame de scie adaptée au travail respectif.
- N'utilisez aucune lame de scie endommagée.
- N'utilisez aucune lame de scie mal dimensionnée.
- Assurez vous que les indications de direction sur la lame de scie correspondent au sens de rotation du moteur.
- N'utilisez aucune lame de scie présentant un régime maximal inférieur à celui de l'outil.
- Portez toujours des gants de protection pour manipuler la lame de scie.
- Ne mettez jamais votre main au dessus, en dessous, ou derrière la pièce à travailler lorsque la scie plongeante fonctionne.
- Sciez toujours une pièce à la fois.
- Ne sciez aucune pièce trop petite pour être fixée.
- N'ajustez pas la scie lorsque celle-ci fonctionne.
- Les broches et les brides doivent toujours être propres lors du montage des lames de scie.
- Utilisez des supports supplémentaires (tables, tabourets) pour les longues pièces à travailler afin d'éviter toute suspension.
- La lame de scie ne doit pas être en contact avec la pièce à travailler ou tout autre élément lorsque vous allumez l'appareil.
- Veillez à ce que la scie plongeante n'endommage aucun objet, tuyau ou câble se trouvant en dessous ou à l'arrière de la pièce à travailler (lorsque vous sciez dans des sols, des murs ou des plafonds).
- Notez la présence de clous, de vis ou d'autres objets risquant d'être endommagés par la scie.
- Vous devez régler la profondeur de coupe de sorte que la lame de scie ne pénètre pas dans la pièce à plus d'une hauteur de dent.
- La lame de scie n'atteint pas son arrêt complet immédiatement après avoir relâché l'interrupteur On/Off.
- Ne tordez pas la scie, en particulier dans le cas des scies à onglet. Cela pourrait générer un recul : la scie repartirait dans la direction opposée à la trace.

4.4. Utilisations non autorisées

- Le fonctionnement de la machine dans des conditions situées en dehors des limites stipulées dans le présent mode d'emploi n'est pas autorisé.
- Le fonctionnement de la machine sans les dispositifs de sécurité prévus à cet effet n'est pas autorisé.
- Il est interdit de démonter ou de désactiver les dispositifs de sécurité.
- Toute modification sur la structure de l'appareil est interdite.
- Il est interdit de surcharger la machine.
- Vous ne pouvez pas faire fonctionner la machine si celle-ci est mal huilée/lubrifiée.
- Il est interdit d'utiliser la machine à des fins ne correspondant pas à 100% aux instructions de ce mode d'emploi.

Holzmann-Maschinen n'assume aucune responsabilité ou garantie pour les dommages ou blessures résultant d'une utilisation différente ou non-conforme.

	<p>La zone de travail et le sol autour de la machine doivent rester propres et exempts d'huile, de graisse, de liquide de refroidissement et de résidus de matériaux. Assurez un éclairage suffisant au sein de la zone de travail de la machine. N'utilisez pas la machine à l'air libre. Il est interdit de travailler sur la machine en cas de fatigue, de déconcentration ou sous l'effet des médicaments, de l'alcool ou de la drogue.</p>
	<p>La machine ne peut être utilisée que par du personnel formé et qualifié. Les personnes non autorisées, en particulier les enfants, ainsi que les personnes non formées doivent être maintenues à l'écart de la machine en fonctionnement.</p>
	<p>Lorsque vous travaillez sur la machine, ne portez pas de bijoux ou de vêtements amples, de cravate, et si vous avez des cheveux longs, ne laissez pas à l'air libre. Les objets lâches peuvent être happés par les pièces mécaniques et rotatives, et générer de sérieuses blessures.</p>
	<p>Lorsque vous travaillez sur la machine, portez un équipement de protection adapté (gants de protection, lunettes de protection, protection auditive, masque de protection,...).</p>
	<p>La machine doit être débranchée de l'alimentation avant d'entreprendre des travaux d'entretien ou de réglage sur celle-ci. Désactivez l'interrupteur principal (OFF) avant de couper l'alimentation. N'utilisez jamais le câble secteur pour transporter ou manipuler la machine.</p>

La machine ne contient que quelques composants. Il n'est pas nécessaire de la démonter. Ne faites effectuer les réparations que par un spécialiste.

Utilisez uniquement les accessoires recommandés par HOLZMANN.

Veillez nous contacter si vous avez la moindre question ou que vous rencontrez le moindre problème.

4.5. Risques résiduels

Même en cas de respect de toutes les directives de sécurité et d'utilisation conforme, il convient de faire attention aux risques résiduels suivants :

- Risque de blessure pour les mains/doigts durant le fonctionnement.
- Les vêtements amples et lâches peuvent être happés et embobinés par la machine ! Risque de sérieuses blessures. Respectez impérativement les consignes de sécurité relatives aux vêtements de travail.
- Risque de blessure en cas de contact avec les éléments conducteurs.
- Risque de blessure oculaire à cause de pièces volantes, même avec des lunettes de protection.
- Risque de libération de particules chimiques cancérigènes ou dangereuses pour la santé dans le matériel à travailler.

Ces risques peuvent être minimisés si toutes les consignes de sécurité sont appliquées, que la machine est correctement entretenue et utilisée de manière conforme par du personnel formé en ce sens. En dépit de tous les dispositifs de sécurité, votre sens pratique ainsi que votre aptitude/formation technique demeurent et restent des facteurs de sécurité essentiels quant à l'utilisation d'une machine telle que la TAS 165.

5. Mise en service et utilisation

5.1. Remplacement de la lame de scie

- Débranchez le connecteur de la prise.
- Réglez le sélecteur de fonction (15) sur la position de remplacement de la lame de scie.
- Appuyez sur le bouton de réglage submersible (1), puis poussez la lame de scie vers le bas jusqu'à ce qu'elle s'enclenche. Elle se trouve désormais en position de remplacement.
- Placez la scie de sorte que le cache de protection de la lame soit orienté vers le haut.
- Appuyez sur le verrouillage de la broche (16) et dévissez la vis d'ajustement à l'aide de la clé Allen. Retirez à présent la vis d'ajustement et la bride externe.
- Retirez la lame de scie.
- Retirez si besoin les copeaux de la broche et de la vis d'ajustement.
- Lubrifiez la vis d'ajustement à l'aide d'une goutte d'huile exempte d'acide.
- Montez la nouvelle lame de scie ainsi que les pièces restantes dans l'ordre inverse.
- Assurez vous que les indications de directions sur la lame de scie correspondent au sens de rotation du moteur.
- Débloquez de nouveau le dispositif de verrouillage et faites se déplacer la lame de scie en position de sortie.