

Fiche technique | Numéro d'article: 221-412

Bornes pour boîte de dérivation pour tous types de conducteurs COMPACT;
Borne pour 2 conducteurs; avec leviers de manipulation; Température
ambiante max. 85°C

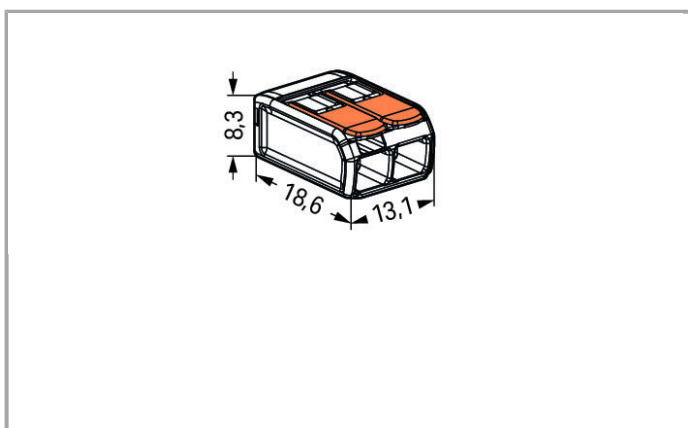

www.wago.com/221-412

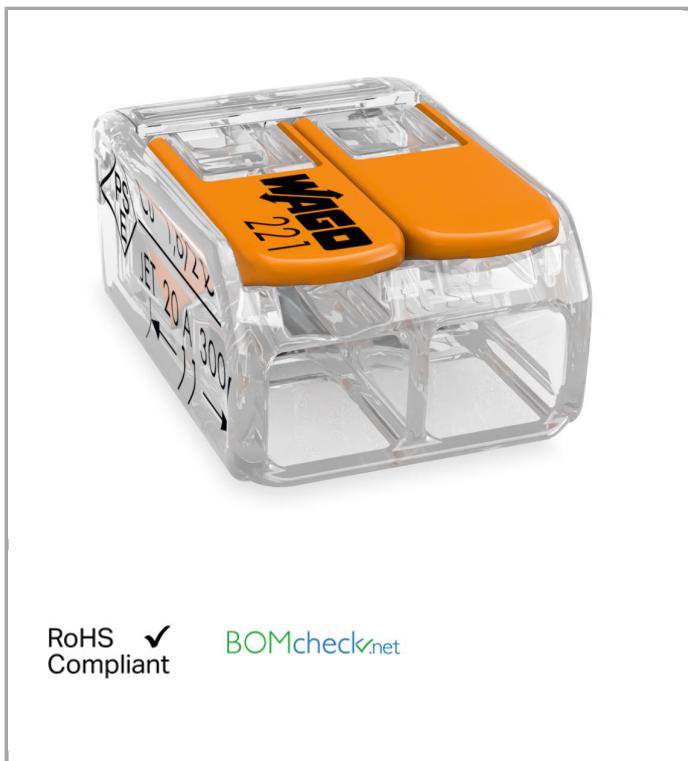

Données

Données électriques

Ratings per IEC/EN 60664-1

Tension de référence (II / 2)

450 V



Tension assignée de tenue aux chocs (II / 2)	4 kV
Courant	32 A
Légende Données de référence	(II / 2) \triangleq Overvoltage category II / Pollution degree 2

Données de raccordement

Technique de connexion	CAGE CLAMP®
Type d'actionnement	Levier de manipulation
Matière plastique conducteur raccordable	Cuivre
Section nominale :	4 mm ²
Conducteur rigide	0,2 ... 4 mm ² / 24 ... 12 AWG
conducteurs semi-rigides	0,2 ... 4 mm ² / 24 ... 12 AWG
Conducteur souple	0,14 ... 4 mm ² / 24 ... 12 AWG
Longueur de dénudage	11 mm / 0.43 inch
Nombre total des points de serrage	2
Nombre total des potentiels	1
Type de câblage	Câblage latéral

Données géométriques

Largeur	13,1 mm / 0.516 inch
Hauteur	8,3 mm / 0.327 inch
Profondeur	18,6 mm / 0.732 inch

Données du matériau

Couleur	transparent
Classe d'inflammabilité selon UL94	V2
Poids	1.6 g

Conditions d'environnement

Température ambiante (fonctionnement)	85 °C
T-Marking per EN 60998	T85

Dates commerciales



Country of origin	DE
GTIN	4050821808435
Customs Tariff No.	85369010000
Product Group	7 (Push Wire Conn.)

Autorisations / certificats



Approbations spécifiques au pays

Logo	Approbation	Nom du certificat
	CCA DEKRA Certification B.V.	71-101731
	CCA DEKRA Certification B.V.	NTR NL-7642

Approbations de navire



Logo	Approbation	Nom du certificat
	ABS American Bureau of Shipping	15-HG1419918-PDA
	DNV GL Det Norske Veritas, Germanischer Lloyd	TAE000015T
	LR Lloyds Register	04/20013 (E6)







Approbations UL

Logo	Approbation	Nom du certificat
	UL UL International Germany GmbH	E69654
	UL Underwriters Laboratories Inc.	E201573

Produits correspondants

Mounting adapter

	N° art.: 221-500 Adaptateur de fixation; Série 221 - 4 mm ²	www.wago.com/221-500
	N° art.: 221-502 Adaptateur de fixation; pour bornes à 2 conducteurs; Série 221 - 4 mm ² ; pour montage à vis	www.wago.com/221-502
	N° art.: 221-502/000-004 Adaptateur de fixation; pour bornes à 2 conducteurs; Série 221 - 4 mm ² ; pour montage à vis	www.wago.com/221-502/000-004

	<p>N° art.: 221-512 Adaptateur de fixation; pour bornes à 2 conducteurs; Série 221 - 4 mm²; avec pied de fixation à encliqueter pour montage horizontal</p>	www.wago.com/221-512
	<p>N° art.: 221-512/000-004 Adaptateur de fixation; pour bornes à 2 conducteurs; Série 221 - 4 mm²; avec pied de fixation à encliqueter pour montage horizontal</p>	www.wago.com/221-512/000-004
	<p>N° art.: 221-522 Adaptateur de fixation; pour bornes à 2 conducteurs; Série 221 - 4 mm²; avec pied de fixation à encliqueter pour montage horizontal</p>	www.wago.com/221-522
	<p>N° art.: 221-522/000-004 Adaptateur de fixation; pour bornes à 2 conducteurs; Série 221 - 4 mm²; avec pied de fixation à encliqueter pour montage horizontal</p>	www.wago.com/221-522/000-004
	<p>N° art.: 222-505 Plaque de décharge de traction; pour adaptateur de fixation; Série 221 ou 222, encliquetable</p>	www.wago.com/222-505
	<p>N° art.: 222-510 Adaptateur coudé universel; en combinaison avec un adaptateur de fixation; 221-500 ou 222-500; pour montage sur rail DIN 35</p>	www.wago.com/222-510

Téléchargements

Documentation

Bid Text

221-412	Mar 9, 2018	DOC 25,6 kB	Téléchargement
---------	-------------	----------------	----------------

smartDATA

CAD data

3D Download 221-412	URL	Téléchargement
---------------------	-----	----------------

Sous réserve de modifications.