

## Fiche technique | Numéro d'article: 221-415

Bornes pour boîte de dérivation pour tous types de conducteurs COMPACT;  
Borne pour 5 conducteurs; avec leviers de manipulation; Température  
ambiante max. 85°C

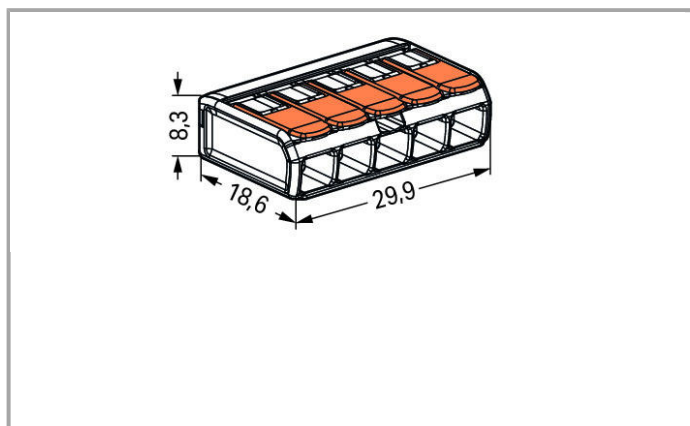

[www.wago.com/221-415](http://www.wago.com/221-415)



### Données

#### Données électriques

#### Ratings per IEC/EN 60664-1

Tension de référence (II / 2)	450 V
Tension assignée de tenue aux chocs (II / 2)	4 kV
Courant	32 A
Légende Données de référence	(II / 2) ≙ Overvoltage category II / Pollution degree 2

## Données de raccordement

Technique de connexion	CAGE CLAMP®
Type d'actionnement	Levier de manipulation
Matière plastique conducteur raccordable	Cuivre
Section nominale :	4 mm <sup>2</sup>
Conducteur rigide	0,2 ... 4 mm <sup>2</sup> / 24 ... 12 AWG
conducteurs semi-rigides	0,2 ... 4 mm <sup>2</sup> / 24 ... 12 AWG
Conducteur souple	0,14 ... 4 mm <sup>2</sup> / 24 ... 12 AWG
Longueur de dénudage	11 mm / 0.43 inch
Nombre total des points de serrage	5
Nombre total des potentiels	1
Type de câblage	Câblage latéral

## Données géométriques

Largeur	29,9 mm / 1.177 inch
Hauteur	8,3 mm / 0.327 inch
Profondeur	18,6 mm / 0.732 inch

## Données du matériau

Couleur	transparent
Classe d'inflammabilité selon UL94	V2
Poids	4.048 g

## Conditions d'environnement

Température ambiante (fonctionnement)	85 °C
T-Marking per EN 60998	T85

## Dates commerciales

Country of origin	DE
GTIN	4055143234658
Customs Tariff No.	85369010000
Product Group	7 (Push Wire Conn.)

## Autorisations / certificats

### Approbations spécifiques au pays



Logo	Approbation	Nom du certificat
	CCA DEKRA Certification B.V.	NTR NL-7642

CCA  
DEKRA Certification B.V.



71-101731



### Approbations de navire





Logo	Approbation	Nom du certificat
	<b>ABS</b> American Bureau of Shipping	15-HG1419918-PDA
	<b>DNV GL</b> Det Norske Veritas, Germanischer Lloyd	TAE000015T
	<b>LR</b> Lloyds Register	04/20013 (E6)





### Approbations UL

Logo	Approbation	Nom du certificat
	<b>UL</b> UL International Germany GmbH	E69654
	<b>UL</b> Underwriters Laboratories Inc.	E201573

### Produits correspondants

#### Mounting adapter

	<b>N° art.: 221-500</b> Adaptateur de fixation; Série 221 - 4 mm <sup>2</sup>	<a href="http://www.wago.com/221-500">www.wago.com/221-500</a>
	<b>N° art.: 221-505</b> Adaptateur de fixation; pour bornes à 5 conducteurs; Série 221 - 4 mm <sup>2</sup> ; pour montage à vis	<a href="http://www.wago.com/221-505">www.wago.com/221-505</a>
	<b>N° art.: 221-505/000-004</b> Adaptateur de fixation; pour bornes à 5 conducteurs; Série 221 - 4 mm <sup>2</sup> ; pour montage à vis	<a href="http://www.wago.com/221-505/000-004">www.wago.com/221-505/000-004</a>
	<b>N° art.: 221-515</b> Adaptateur de fixation; pour bornes à 5 conducteurs; Série 221 - 4 mm <sup>2</sup> ; avec pied de fixation à encliqueter pour montage horizontal	<a href="http://www.wago.com/221-515">www.wago.com/221-515</a>
	<b>N° art.: 221-515/000-004</b> Adaptateur de fixation; pour bornes à 5 conducteurs; Série 221 - 4 mm <sup>2</sup> ; avec pied de fixation à encliqueter pour montage horizontal	<a href="http://www.wago.com/221-515/000-004">www.wago.com/221-515/000-004</a>

	<b>N° art.: 221-525</b> Adaptateur de fixation; pour bornes à 5 conducteurs; Série 221 - 4 mm <sup>2</sup> ; avec pied de fixation à encliqueter pour montage horizontal	<a href="http://www.wago.com/221-525">www.wago.com/221-525</a>
	<b>N° art.: 221-525/000-004</b> Adaptateur de fixation; pour bornes à 5 conducteurs; Série 221 - 4 mm <sup>2</sup> ; avec pied de fixation à encliqueter pour montage horizontal	<a href="http://www.wago.com/221-525/000-004">www.wago.com/221-525/000-004</a>
	<b>N° art.: 222-505</b> Plaque de décharge de traction; pour adaptateur de fixation; Série 221 ou 222, encliquetable	<a href="http://www.wago.com/222-505">www.wago.com/222-505</a>
	<b>N° art.: 222-510</b> Adaptateur coudé universel; en combinaison avec un adaptateur de fixation; 221-500 ou 222-500; pour montage sur rail DIN 35	<a href="http://www.wago.com/222-510">www.wago.com/222-510</a>

## Téléchargements

### Documentation

#### Bid Text

221-415	Mar 9, 2018	DOC 25,6 kB	Téléchargement
---------	-------------	----------------	----------------

### smartDATA

#### CAD data

3D Download 221-415	URL	Téléchargement
---------------------	-----	----------------

Sous réserve de modifications.