

IC-3140W

User Manual

07-2014 / v1.0

Edimax Technology Co., Ltd.

No.3, Wu-Chuan 3rd Road, Wu-Gu, New Taipei City 24891, Taiwan

Email: support@edimax.com.tw

Edimax Technology Europe B.V.

Nijverheidsweg 25, 5683 CJ Best, The Netherlands

Email: support@edimax.nl

Edimax Computer Company

3350 Scott Blvd., Bldg.15 Santa Clara, CA 95054, USA

Live Tech Support: 1(800) 652-6776

Email: support@edimax.com



Copyright © Edimax Technology Co., Ltd. all rights reserved. No part of this publication may be reproduced, transmitted, transcribed, stored in a retrieval system, or translated into any language or computer language, in any form or by any means, electronic, mechanical, magnetic, optical, chemical, manual or otherwise, without the prior written permission from Edimax Technology Co., Ltd.

Edimax Technology Co., Ltd. makes no representations or warranties, either expressed or implied, with respect to the contents hereof and specifically disclaims any warranties, merchantability, or fitness for any particular purpose. Any software described in this manual is sold or licensed as is. Should the programs prove defective following their purchase, the buyer (and not this company, its distributor, or its dealer) assumes the entire cost of all necessary servicing, repair, and any incidental or consequential damages resulting from any defect in the software. Edimax Technology Co., Ltd. reserves the right to revise this publication and to make changes from time to time in the contents hereof without the obligation to notify any person of such revision or changes.

The product you have purchased and the setup screen may appear slightly different from those shown in this QIG. For more information about this product, please refer to the user manual on the CD-ROM. The software and specifications are subject to change without notice. Please visit our website www.edimax.com for updates. All brand and product names mentioned in this manual are trademarks and/or registered trademarks of their respective holders.

Edimax Technology Co., Ltd.

Add: No. 3, Wu-Chuan 3rd Rd., Wu-Ku Industrial Park, New Taipei City, Taiwan

Tel: +886-2-77396888

Email: sales@edimax.com.tw

Notice According to GNU General Public License Version 2

Certain Edimax products include software code developed by third parties, software code is subject to the GNU General Public License ("GPL") or GNU Lesser General Public License ("LGPL"). Please see the [GNU](http://www.gnu.org) (www.gnu.org) and [LPGL](http://www.gnu.org)(www.gnu.org) Websites to view the terms of each license.

The GPL Code and LGPL Code used in Edimax products are distributed without any warranty and are subject to the copyrights of their authors. For details, see the GPL Code and LGPL Code licenses. You can download the firmware-files at <http://www.edimax.com> under "Download" page.

I. Informations sur le produit.....	6
I-1. Contenu de l'emballage	6
I-2. Pré-requis système	6
I-3. Panneau avant	7
I-4. Panneau arrière	7
I-5. État du voyant.....	8
I-6. Étiquette du produit	9
I-7. Réinitialiser	9
II. Installation matérielle	11
II-1. Kit de montage.....	11
II-2. Caméra	12
III. Configuration de la caméra.....	13
III-1. Application EdiView II	14
III-1-1. Android : Wi-Fi	14
III-1-2. iPhone : Wi-Fi.....	18
III-1-3. Android : Câble Ethernet	22
III-1-4. iPhone : Câble Ethernet	24
III-2. EdiView Finder	26
III-2-1. Windows	26
III-2-2. Mac	32
III-2-3. Utilisation de EdiView Finder.....	36
III-4. WPS (configuration Wi-Fi protégée).....	38
IV. Interface de gestion Internet	39
IV-1. Basique.....	44
IV-1-1. Réseau.....	45
IV-1-2. Sans fil	47
IV-1-2-1. Smartphone	48
IV-1-2-2. Ordinateur	51
IV-1-2-3. WPS.....	53
IV-1-3. DNS dynamique	54
IV-1-4. RTSP	56
IV-1-5. Date et Heure.....	57
IV-1-6. Utilisateurs:.....	58
IV-1-7. UPnP.....	60
IV-1-8. Bonjour	61
IV-2. Vidéo	62
IV-2-1. Paramètres vidéo.....	62

IV-2-2.	Aspect de l'image.....	64
IV-2-3.	Vision nocturne.....	65
IV-3.	Événements	66
IV-3-1.	Détection de mouvements	66
IV-3-1-1.	Détection de mouvements	66
IV-3-1-2.	Zone de détection.....	70
IV-3-1-3.	Paramétrage d'une programmation.....	72
IV-3-2.	Détection du son.....	74
IV-3-2-1.	Détection du son.....	74
IV-3-2-2.	Paramétrage d'une programmation.....	78
IV-3-3.	Notification	80
IV-3-3-1.	SMTP	80
IV-3-3-2.	FTP	82
IV-3-3-3.	Push	84
IV-4.	Paramètres de stockage	85
IV-4-1.	Dossier de stockage	85
IV-4-2.	Paramétrage d'une programmation.....	86
IV-4-3.	Paramètres NAS.....	87
IV-4-4.	Paramètres de carte SD	88
IV-4-5.	Gestion de fichier.....	90
IV-5.	Système.....	92
IV-5-1.	Basique.....	92
IV-5-2.	Avancé.....	93
IV-5-3.	Service Cloud.....	95
IV-6.	État.....	96
IV-6-1.	Informations système	96
IV-6-2.	Journal système	98

V. Myedimax.com99

VI. 16 Channel Viewer pour Windows 103

VI-1.	Installation	103
VI-2.	Utiliser 16 Channel Viewer	107
	L'écran principal de 16 Channel Viewer est décrit ci-dessous :	107
VI-3.	Configurer 16 Channel Viewer.....	110
VI-3-1.	Ajouter une caméra/Configuration Caméra.....	110
VI-3-1-1.	Caméra.....	112
VI-3-1-2.	Enregistrement programmé	114
VI-3-1-3.	Audio.....	117
VI-3-1-4.	Enregistrement des mouvements	118
VI-3-2.	Options générales.....	120

VI-3-2-1. Général	120
VI-3-2-2. Paramétrage e-mail	123
VI-3-2-3. Sécurité	125
VI-3-2-4. A propos.....	127
VI-4. Modifier la disposition de l'affichage	128
VI-5. Mode plein écran	131
VI-6. Scan.....	132
VI-7. Zoom avant/arrière.....	133
VI-8. Orientation horizontale et verticale	134
VI-9. Cliché.....	135
VI-10. Enregistrement	136
VI-11. Lecture vidéo	137

I. Informations sur le produit

I-1. Contenu de l'emballage



IC-3140W



GIR



CD-ROM



Adaptateur secteur



Câble Ethernet

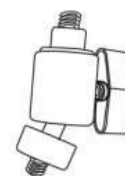
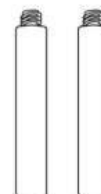
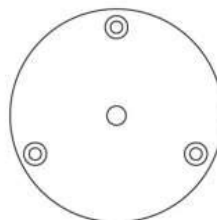

Kit de montage

I-2. Pré-requis système

- Intel Pentium 4 2.4 GHz (supérieur ou équivalent)
- Carte VGA (1024 x 768 ou supérieure)
- Lecteur CD-ROM
- Un disque dur d'un espace minimum de 128Mo (256 Mo sont recommandés)
- Windows 2000, XP, Vista, 7 ou 8
- Un navigateur Internet (Internet Explorer 7.0, Firefox 3,6, Chrome 10, Opera 11, Safari 5 ou supérieurs)

I-3. Panneau avant

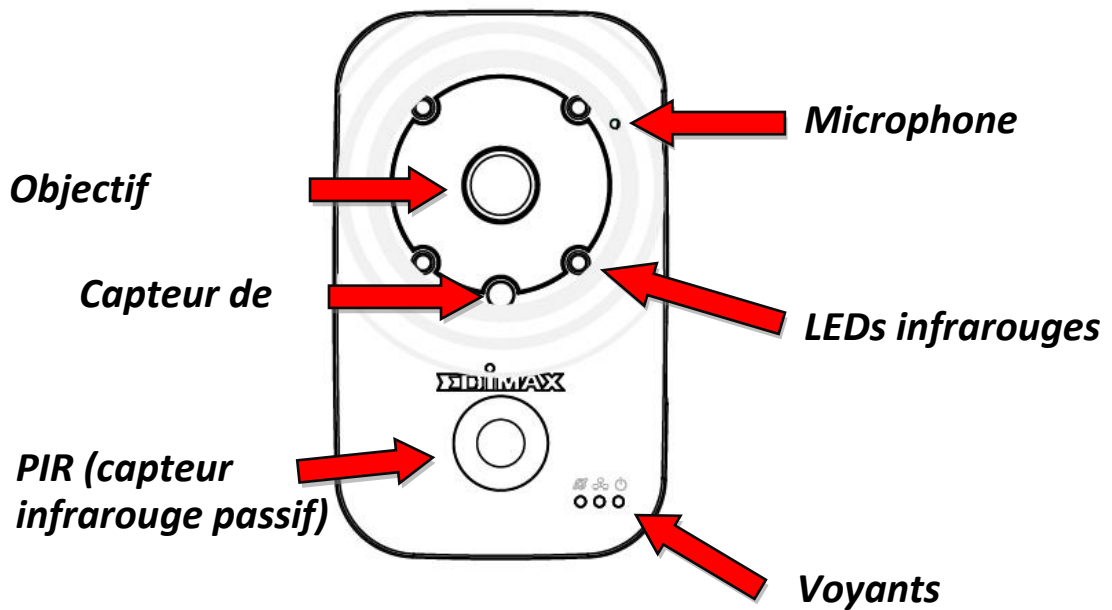

I-4. Panneau arrière

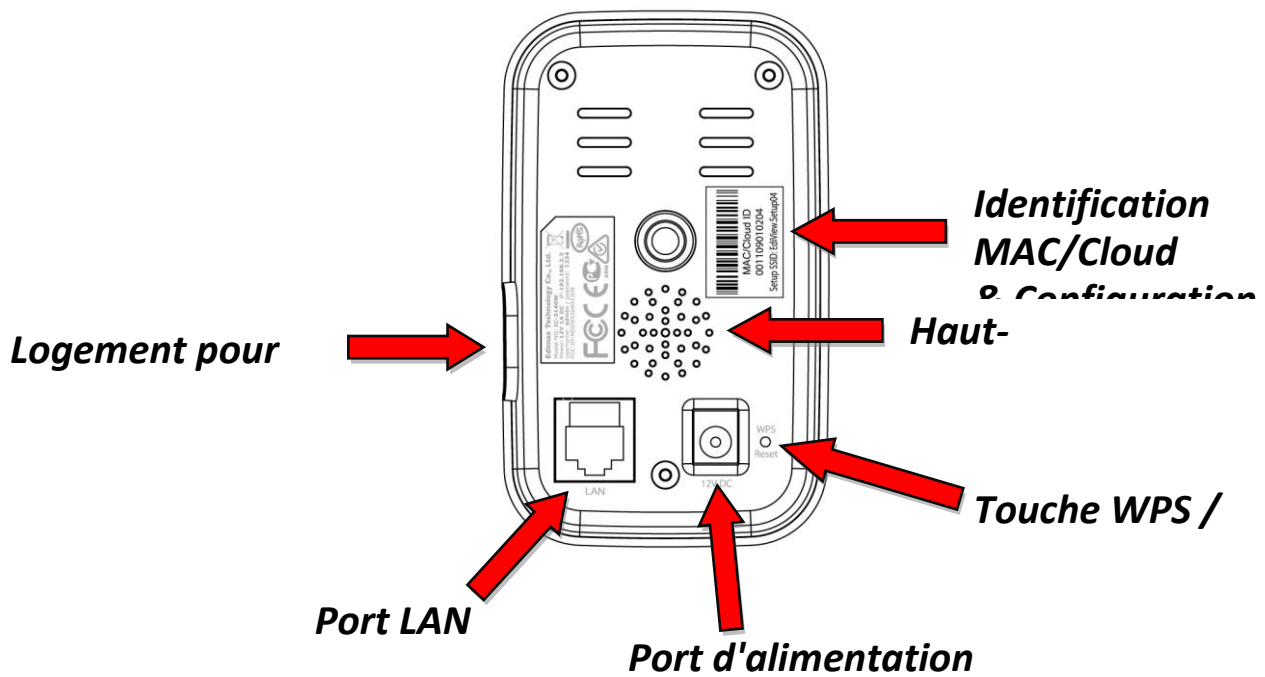

I-5. État du voyant

Voyant	Couleur du voyant	État du voyant	Descriptif
Alimentation	Vert	Allumé	La caméra réseau est allumée et connectée au serveur Cloud.
		Clignote rapidement	La caméra réseau redémarre.
		Clignote lentement (1 fois par seconde)	La caméra réseau démarre OU la caméra réseau n'est pas connectée au serveur Cloud.
LAN	Vert	Allumé	La caméra réseau est connectée au réseau local.
		Clignote rapidement	Activité LAN (transfert de données).
		Clignote lentement (1 fois par seconde)	Le WPS est activé.
Internet	Orange	Allumé	Connecté à Internet.
		Clignote lentement (1 fois par seconde)	Non connecté à Internet.

I-6. Étiquette du produit

L'étiquette du produit située à l'arrière de la caméra indique l'adresse MAC, l'ID Cloud et la configuration SSID de votre caméra réseau.

 **L'adresse MAC et l'ID du Cloud sont identiques pour une question de commodité.**

L'ID du Cloud vous permet d'afficher à distance la diffusion en direct provenant de votre caméra réseau (depuis n'importe quelle connexion Internet) comme décrit plus loin dans la section **V Myedimax.com**.

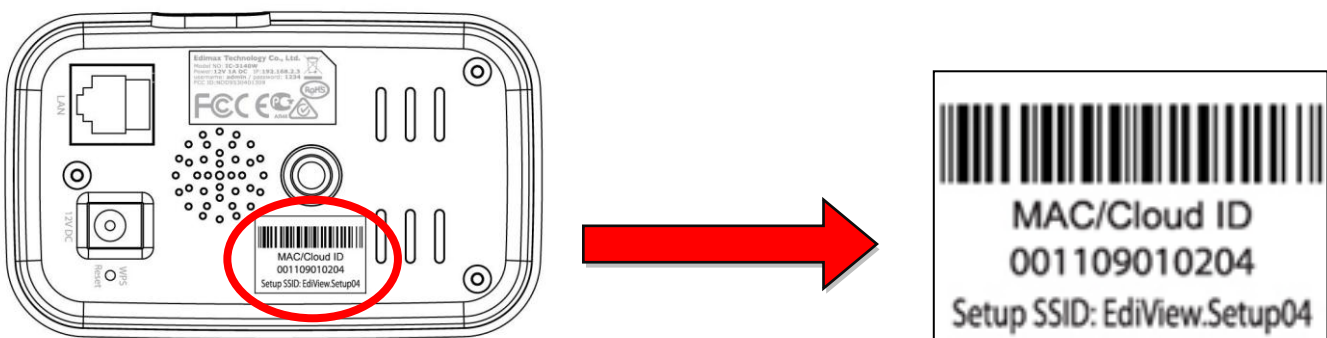

I-7. Réinitialiser

Si vous rencontrez des problèmes avec votre caméra réseau, vous pouvez réinitialiser ses paramètres d'usine par défaut. Cette opération réinitialisera **tous** les paramètres aux valeurs par défaut.

- 1.** Maintenez enfoncée la touche WPS/Réinitialisation sur le panneau arrière pendant au moins 10 secondes
- 2.** Relâchez la touche lorsque le voyant d'alimentation **vert clignote rapidement**.
- 3.** Attendez que la caméra réseau redémarre. La caméra est prête lorsque le voyant d'alimentation **vert clignote lentement**.

 **Après l'installation, le voyant d'alimentation vert s'allume pour indiquer que la connexion au serveur**

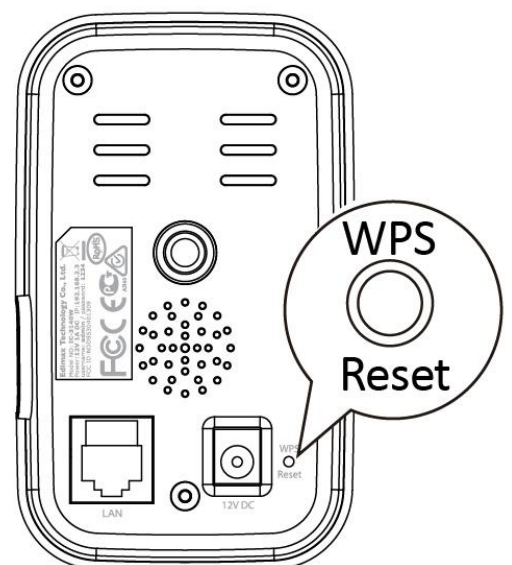

Cloud a réussi.

II. Installation matérielle

II-1. Kit de montage

Un pied est fourni avec votre caméra réseau. Le pied doit être assemblé.

1. Assemblez le pied de la caméra comme indiqué ci-dessous. Le pied de la caméra peut être utilisé tel quel ou fixé au mur :

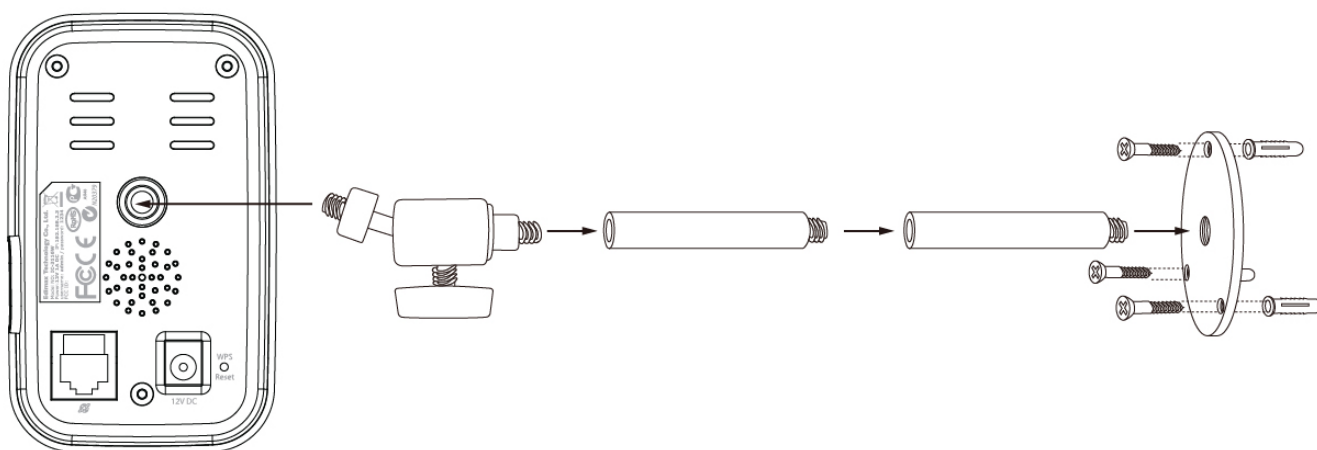

2. Fixez la caméra réseau sur le pied fourni grâce à l'orifice de fixation qui se trouve à l'arrière de la caméra.



Vous pouvez également monter la caméra réseau sur un trépied en utilisant également cet orifice de fixation.

II-2. Caméra

Respectez les instructions ci-dessous afin de garantir que votre caméra est correctement connectée et prête à être configurée. Vous pouvez configurer votre caméra en utilisant le Wi-Fi ou un câble Ethernet.

1. Pour la configuration avec câble Ethernet, utilisez un câble Ethernet pour raccorder le port LAN de la caméra réseau au port LAN d'un routeur/switch/point d'accès.

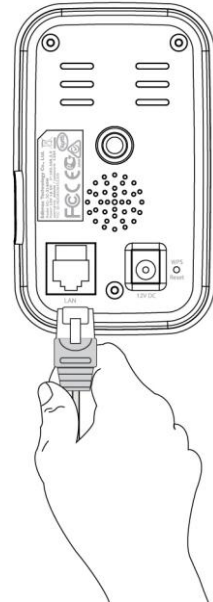

2. Raccordez l'adaptateur secteur au port d'alimentation de la caméra réseau et à une source d'alimentation, comme illustré ci-dessous.

3. Patientez un instant pendant l'allumage de la caméra. La caméra émet un son et le voyant d'alimentation **vert clignote lentement** quand elle est prête. Merci de vous référer à la section **III. Configuration de la caméra** pour configurer votre caméra réseau.

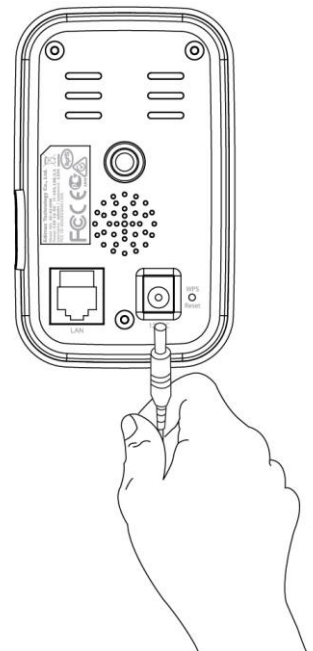

III. Configuration de la caméra

Votre caméra réseau peut être prête à fonctionner en quelques minutes seulement. Vous devez connecter votre caméra réseau à votre réseau. Il existe plusieurs manières de faire cela :

- A. Avec l'application gratuite EdiView II sur Android ou iPhone, en utilisant le Wi-Fi ou un câble Ethernet. Référez-vous à la section **III-1. Application EdiView II**.
- B. En utilisant un ordinateur et EdiView Finder. Référez-vous à la section **III-2. EdiView Finder**.
- C. En utilisant WPS (configuration Wi-Fi protégée), une méthode simple pour connecter votre caméra à votre réseau sans fil. Référez-vous à la section **III-4. WPS**.

Après la connexion de votre caméra au réseau en utilisant l'une des méthodes ci-dessus, vous pouvez voir l'image en direct de votre caméra ou configurer ses paramètres :

Réseau local :

- A. En utilisant l'interface de gestion Internet (voir **IV. Interface de Gestion Internet**).
- B. En utilisant le logiciel 16 Channel Viewer (voir **VI. Logiciel 16 Channel Viewer**).

À distance (depuis n'importe quelle connexion Internet) :

- A. Utilisation du cloud ID de la caméra (voir **V. Myedimax.com**).
- B. Utilisation de l'application EdiView II.

III-1. Application EdiView II

Utilisez l'application gratuite pour smartphone EdiView II pour configurer la Wi-Fi de votre caméra et surveiller cette dernière à distance depuis n'importe quelle connexion Internet.

III-1-1. Android : Wi-Fi

1. Recherchez "EdiView II" dans Google Play puis téléchargez et installez l'application EdiView II.



2. Assurez-vous que la Wi-Fi de votre appareil Android est activée et ouvrez l'application EdiView II. Sélectionnez votre caméra réseau comme indiqué ci-dessous, puis cliquez sur "OK" pour continuer. Patientez un moment, le temps que EdiView II se connecte à votre caméra réseau.



Sélectionnez le SSID de votre caméra réseau. Le SSID unique est indiqué sur l'étiquette du produit à l'arrière de la caméra. Il est composé de "EdiView.Setup**", ** étant les deux derniers caractères de l'adresse MAC unique de votre caméra.

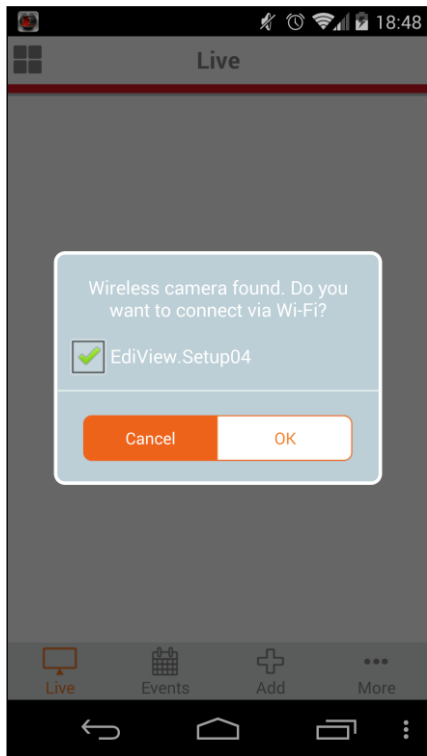

3. Sélectionnez votre réseau Wi-Fi dans la liste puis saisissez votre mot de passe Wi-Fi avant de cliquer sur "OK".

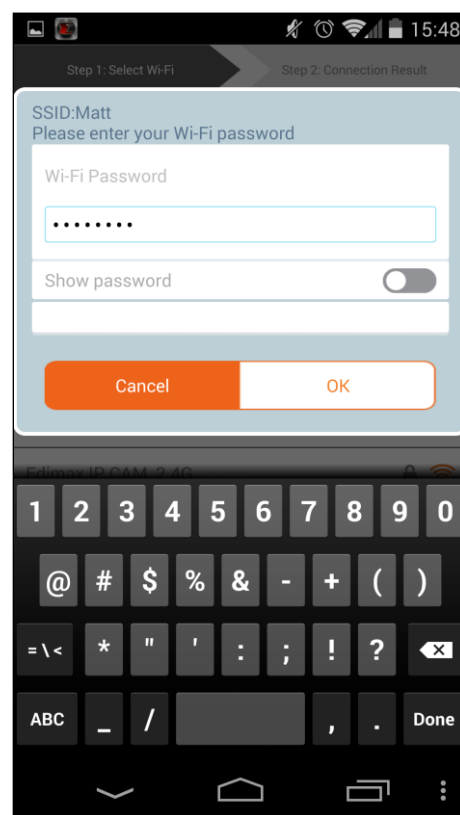
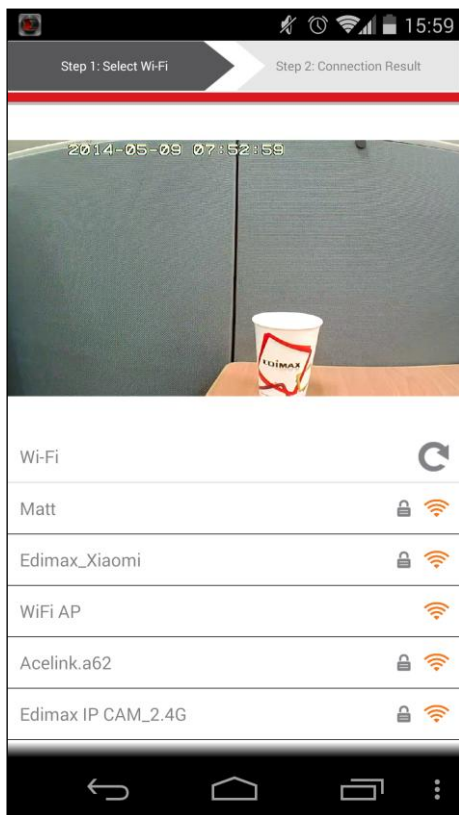

4. Patientez un moment pendant que votre caméra se connecte à la Wi-Fi. Lorsque l'écran affiche "Configuration terminée", cliquez sur l'icône "Live"

pour poursuivre ou patientez quelques secondes pour continuer de façon automatique.

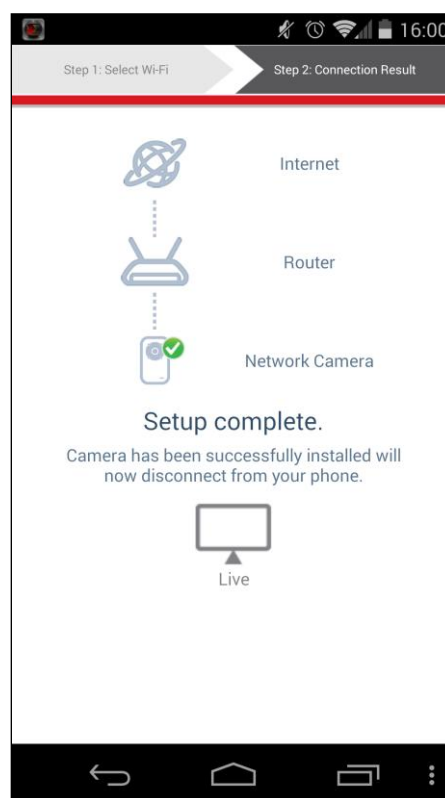
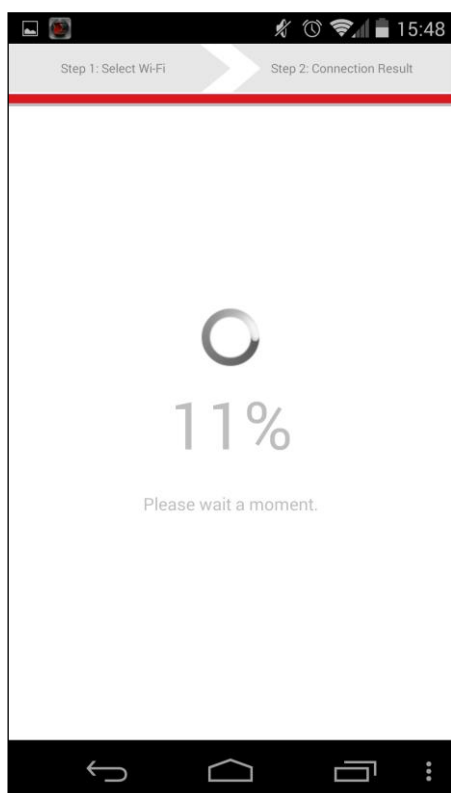

5. La configuration est terminée. Le voyant d'alimentation **vert** de la caméra doit être **allumé**. Vous devez voir la diffusion en direct provenant de votre caméra réseau et ce, chaque fois que vous êtes connecté à Internet.



Nous vous recommandons de modifier le mot de passe de votre caméra. Accédez à "Plus" dans le coin inférieur droit et sélectionnez "Paramètres".

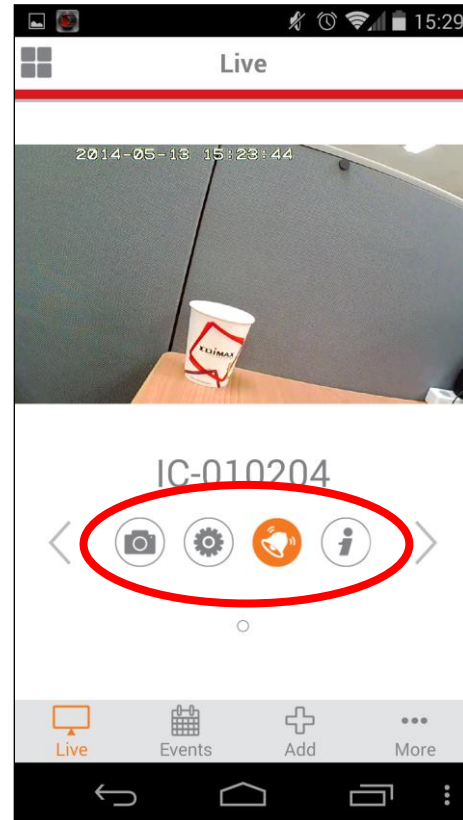
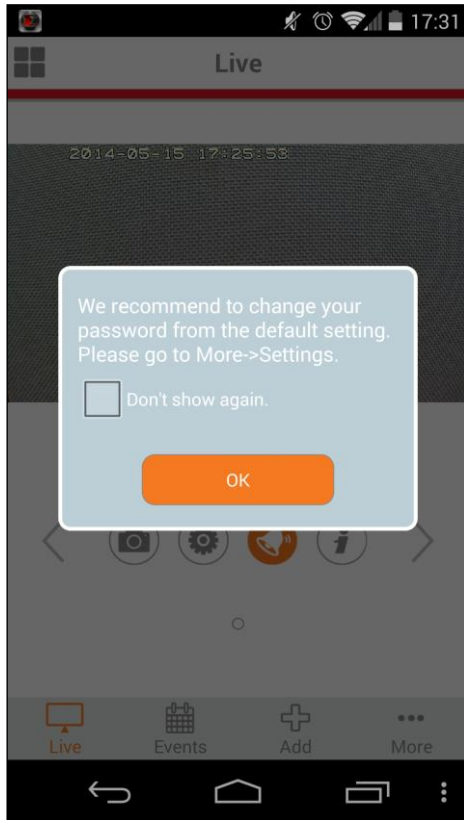

 ***Vous pouvez configurer les paramètres et les fonctions de votre caméra en utilisant les icônes sous l'image en direct.***

III-1-2. iPhone : Wi-Fi

Utilisez l'application gratuite pour smartphone EdiView II pour configurer la Wi-Fi de votre caméra et surveiller cette dernière à distance depuis n'importe quelle connexion Internet.

1. Recherchez "EdiView II " dans Apple Store puis téléchargez et installez l'application EdiView II.



2. Accédez aux paramètres Wi-Fi de votre iPhone et connectez vous au SSID de votre caméra réseau.

 ***Le SSID unique de votre caméra réseau est indiqué sur l'étiquette du produit à l'arrière de la caméra. Il est composé de "EdiView.Setup**", ** étant les deux derniers caractères de l'adresse MAC unique de votre caméra.***

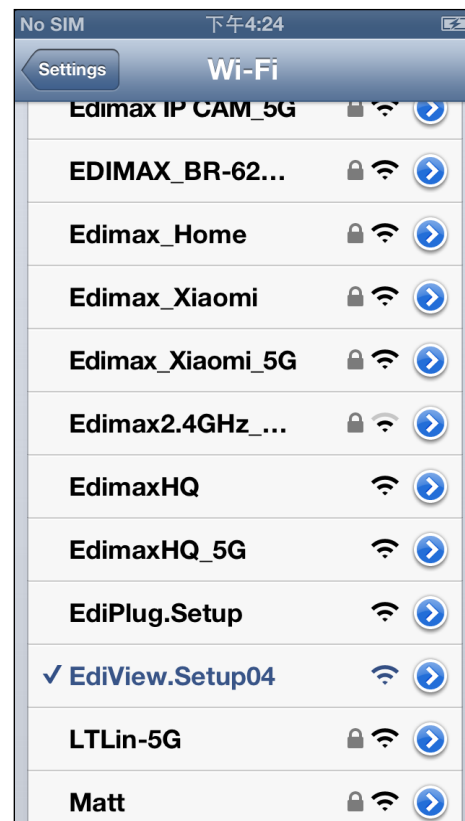

- 3.** Ouvrez l'application EdiView II et sélectionnez votre réseau Wi-Fi dans la liste. Saisissez votre mot de passe Wi-Fi avant de cliquer sur "OK".

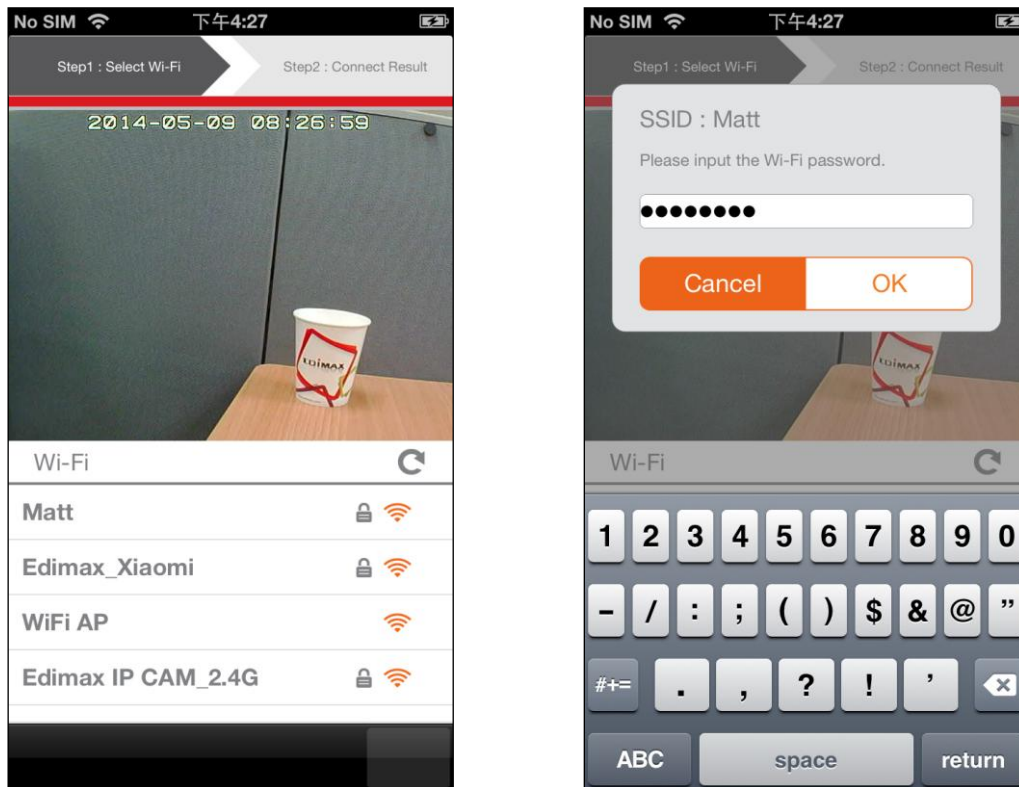

- 6.** Patientez un moment pendant que votre caméra se connecte à la Wi-Fi. Lorsque l'écran affiche "Configuration terminée", cliquez sur l'icône "Live" pour poursuivre ou patientez un instant pour continuer de façon automatique.

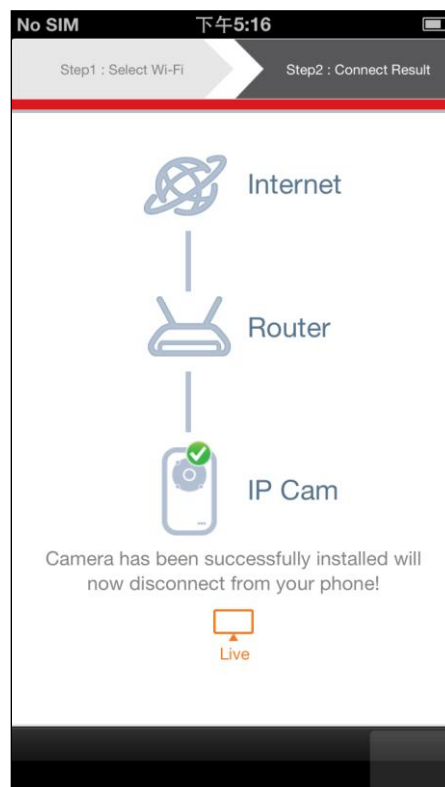
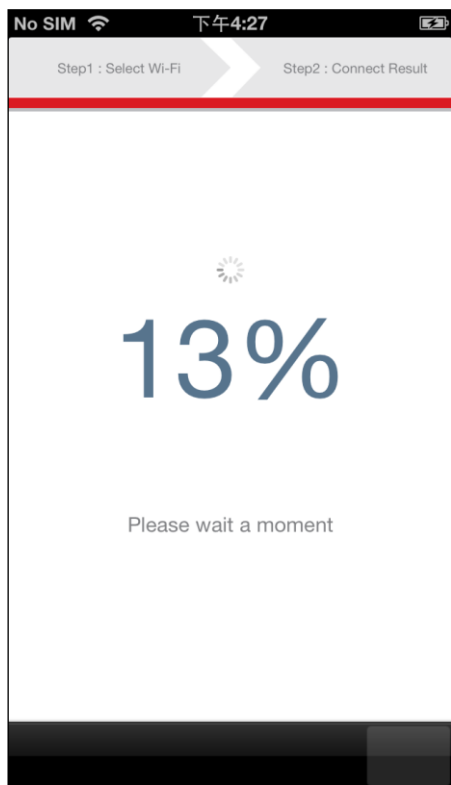

7. La configuration est terminée. Le voyant d'alimentation **vert** de la caméra doit être **allumé**. Vous devez voir la diffusion en direct provenant de votre caméra réseau et ce, chaque fois que vous êtes connecté à Internet.



Nous vous recommandons de modifier le mot de passe de votre caméra. Accédez à "Plus" dans le coin inférieur droit et sélectionnez "Paramètres".

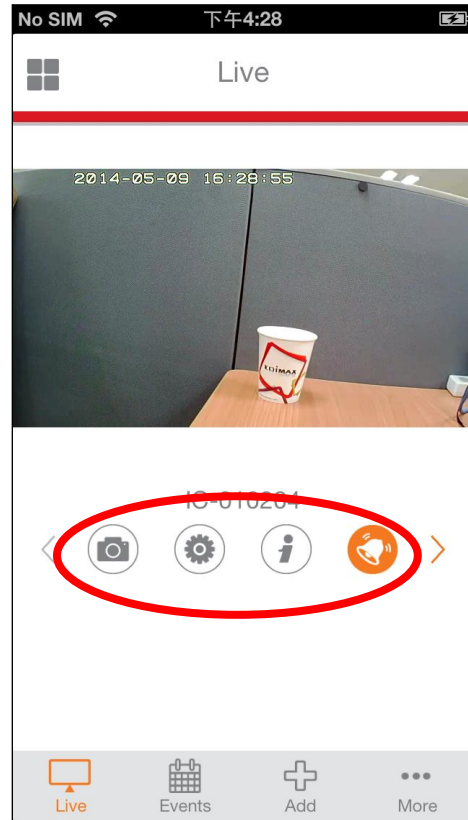
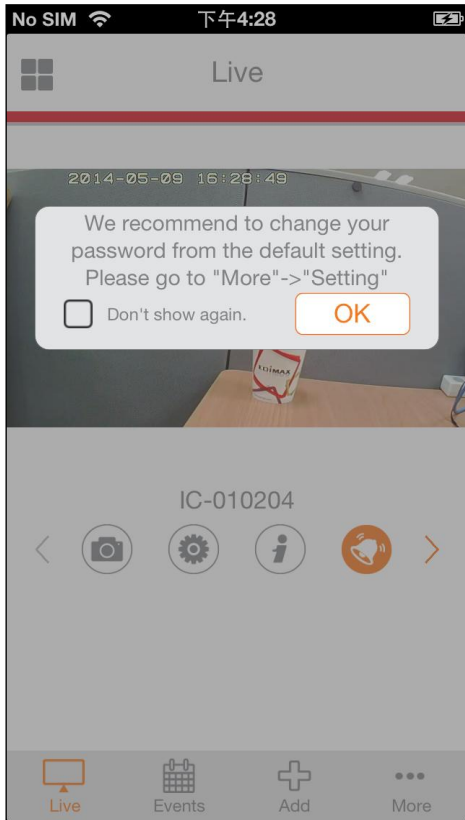

 ***Vous pouvez configurer les paramètres et les fonctions de votre caméra en utilisant les icônes sous l'image en direct.***

III-1-3. Android : Câble Ethernet



Votre dispositif Android doit être connecté au même routeur que votre caméra réseau.

1. Assurez-vous que votre caméra réseau est connectée à votre routeur à l'aide d'un câble Ethernet.
2. Recherchez "EdiView II" dans Google Play sur votre dispositif Android puis téléchargez et installez l'application EdiView II.



3. Ouvrez l'application EdiView II et cliquez sur "OK", puis sélectionnez votre caméra réseau dans la "Liste des caméras disponibles" sur l'écran "Ajouter".



Les caméras réseau sont énumérées par adresse IP.

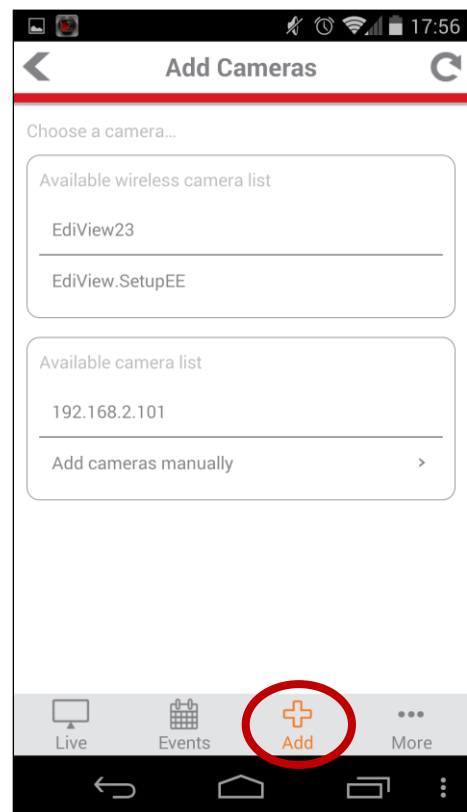
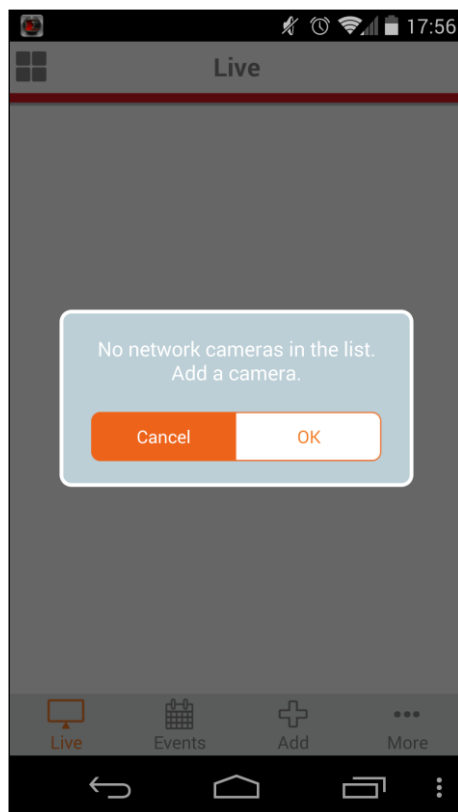

4. Saisissez le mot de passe de votre caméra réseau et appuyez sur « OK ».

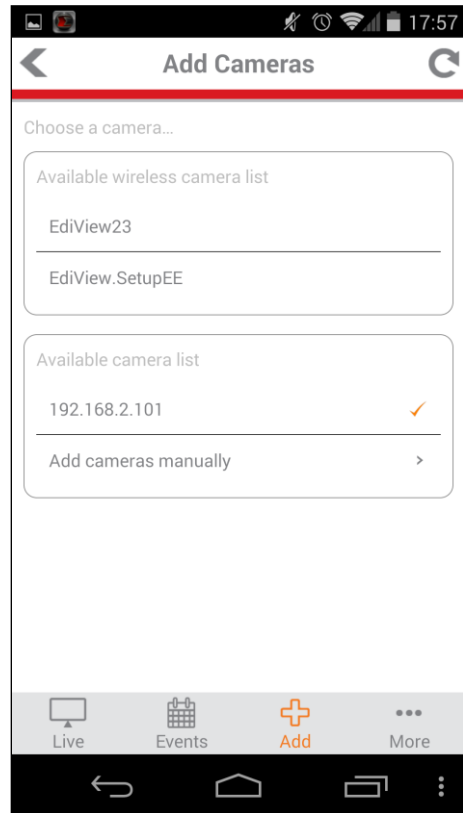
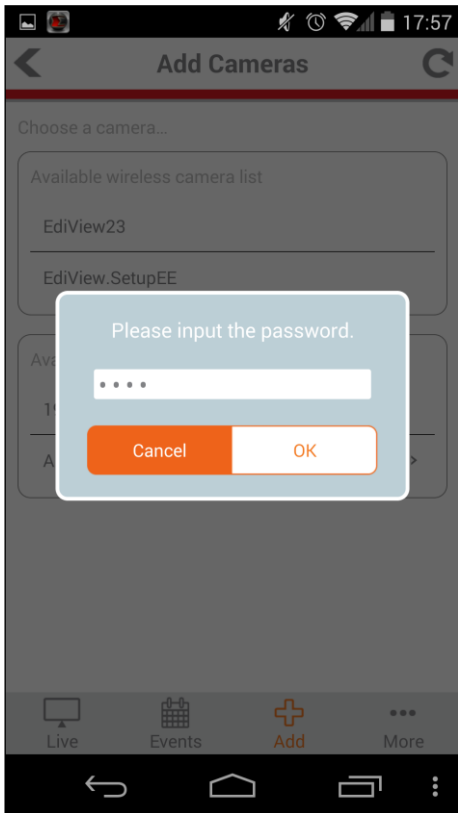

5. Cliquez sur "Direct" pour passer à l'affichage direct de votre caméra réseau.

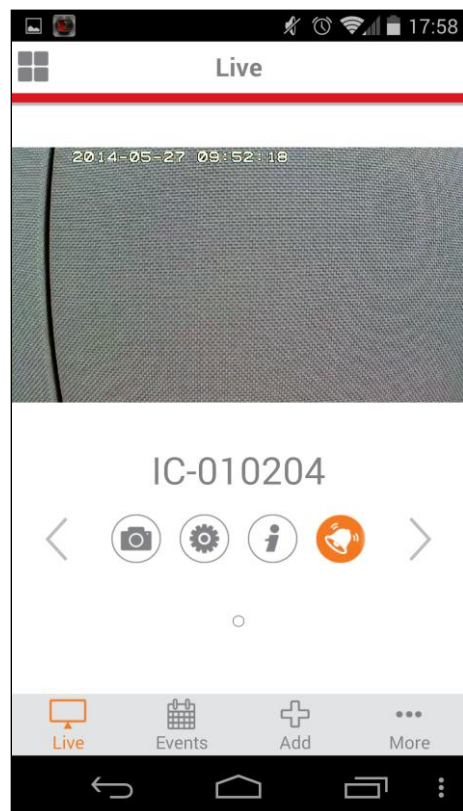
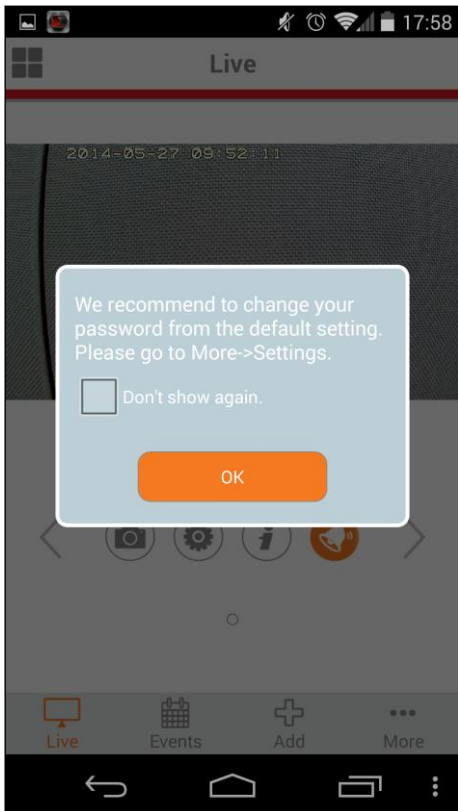

III-1-4. iPhone : Câble Ethernet



Votre iPhone doit être connecté au même routeur que votre caméra réseau.

- 1.** Assurez-vous que votre caméra réseau est connectée à votre routeur à l'aide d'un câble Ethernet.
- 2.** Recherchez "EdiView II " dans Apple Store puis téléchargez et installez l'application EdiView II.



- 3.** Ouvrez l'application EdiView II, puis sélectionnez votre caméra réseau dans la liste "Choisir une caméra" sur l'écran "Ajouter".



Les caméras réseau sont énumérées par adresse IP.

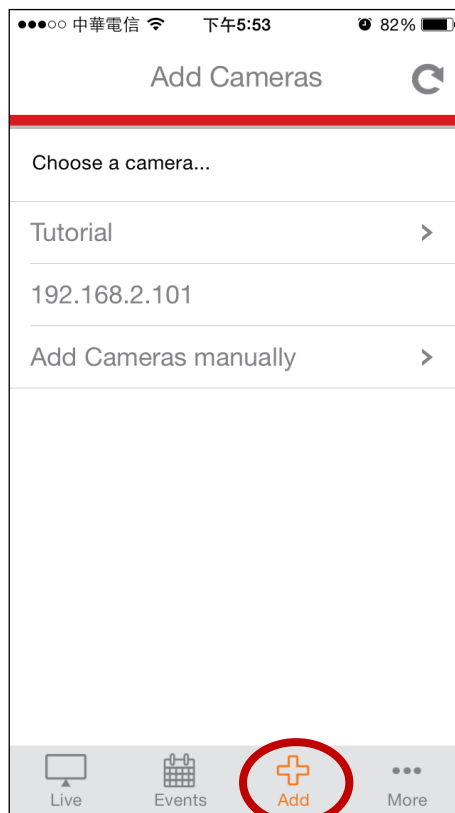

4. Saisissez le mot de passe de votre caméra réseau et appuyez sur « OK ».

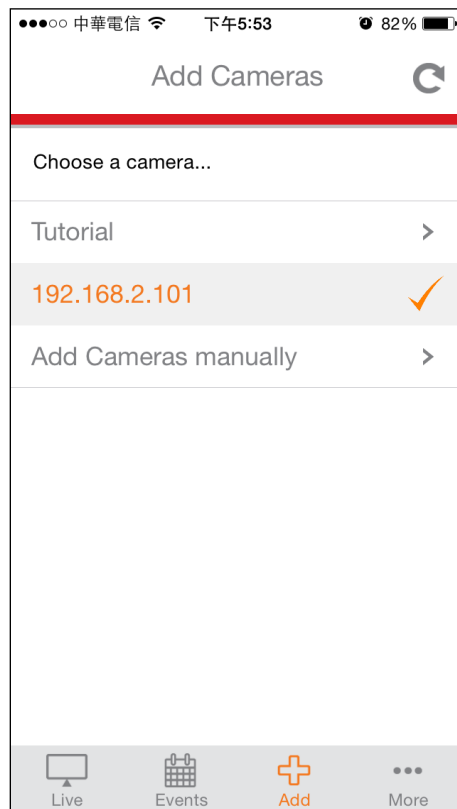
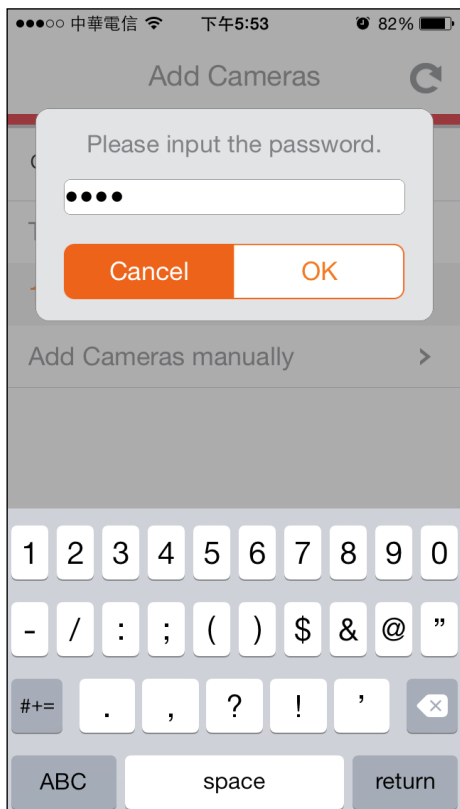

5. Cliquez sur "Direct" pour passer à l'affichage direct de votre caméra réseau.

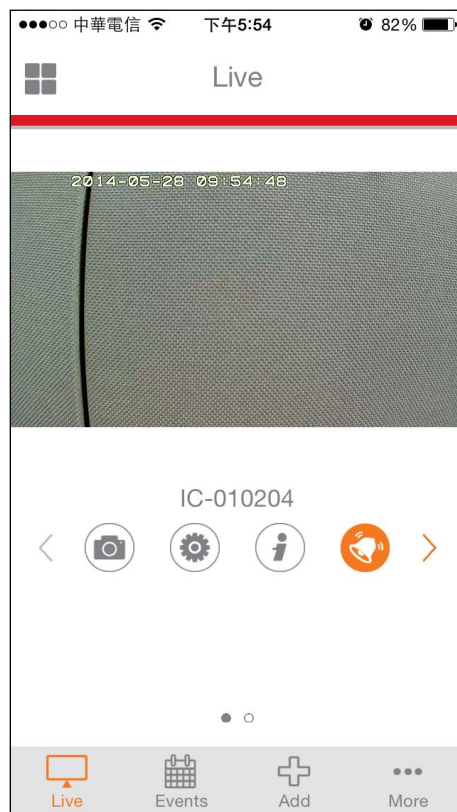
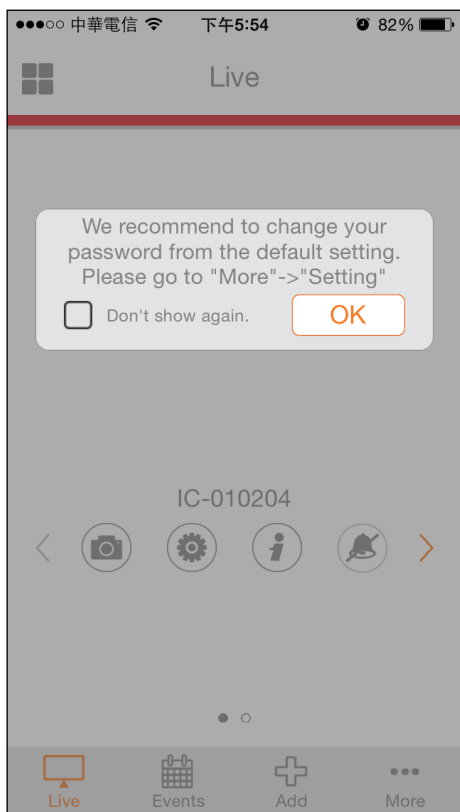

III-2. EdiView Finder



Assurez-vous que votre ordinateur est connecté au même routeur que la caméra réseau en utilisant un câble Ethernet.

III-2-1. Windows

1. Insérez le CD fourni dans votre lecteur de CD-ROM et si l'utilitaire de configuration ne s'ouvre pas automatiquement, veuillez rechercher et ouvrir le fichier "Autorun.exe" dans le dossier "Autorun".
2. Cliquez sur "Installer Utilitaire" pour installer le logiciel utilitaire EdiView Finder.

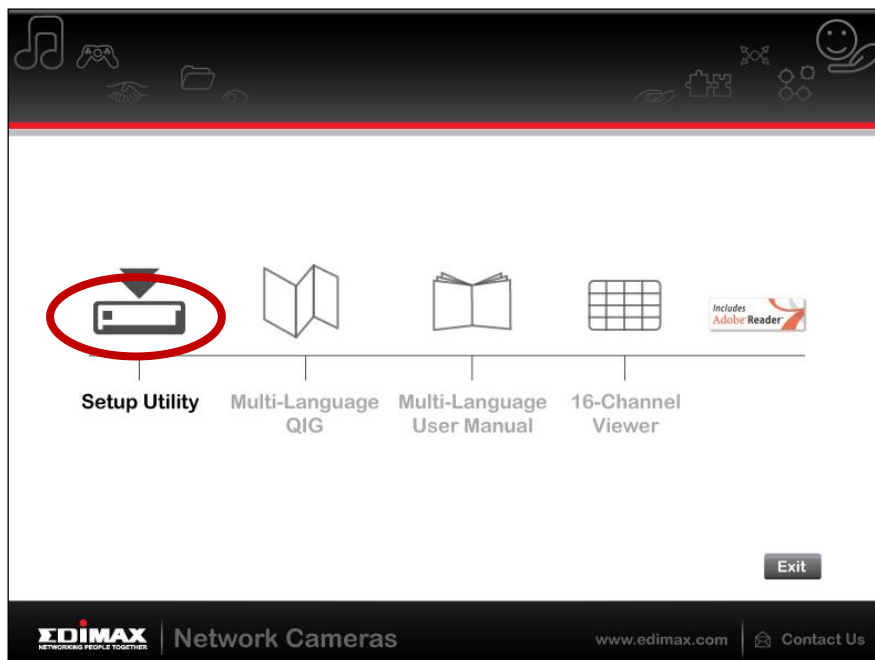

3. Cliquez sur "Suivant" et suivez les instructions à l'écran pour installer le logiciel utilitaire EdiView Finder.

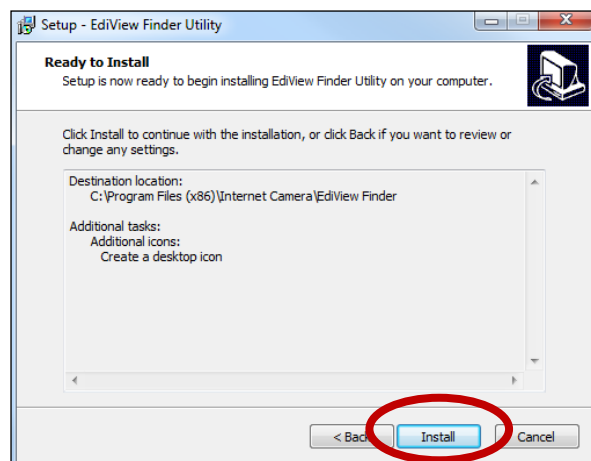
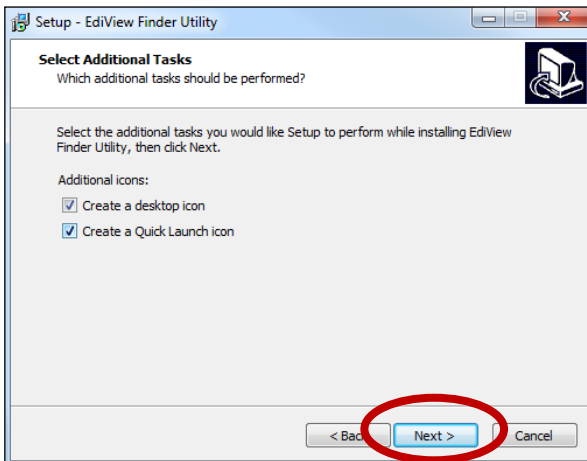
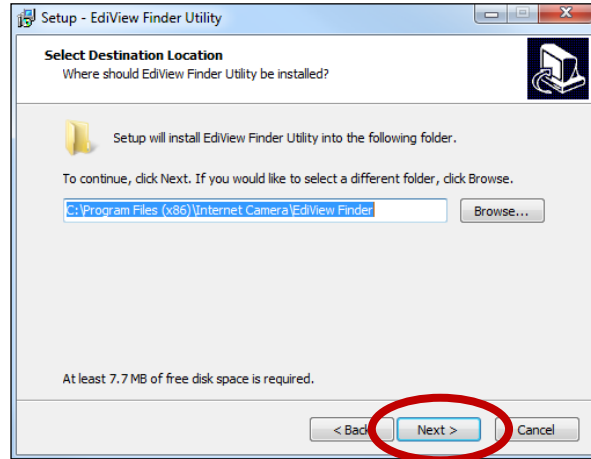
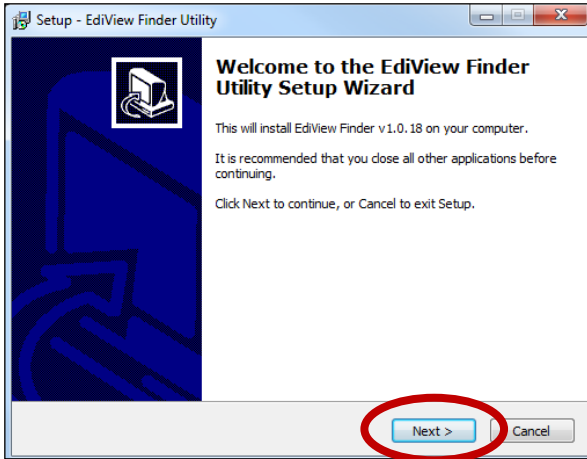

4. Lorsque l'installation est terminée, sélectionnez "Lancer l'utilitaire EdiView Finder" avant de cliquer sur "Terminer". Vous pouvez aussi effectuer un double clic sur l'icône "EdiView Finder Utility" sur votre bureau pour lancer EdiView Finder.

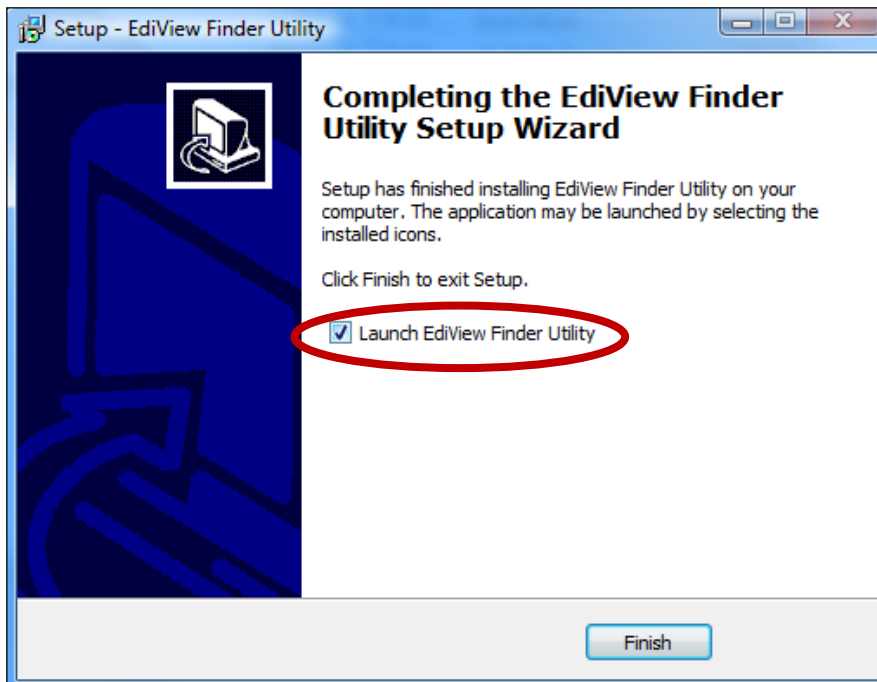

5. EdiView Finder énumère toutes les caméras détectées sur votre réseau local, ainsi que le nom, le modèle, l'adresse IP et l'adresse MAC de chaque caméra.

 ***Cliquez sur l'icône de recherche pour actualiser la liste si votre caméra n'est pas affichée.***



 ***L'adresse IP de la caméra réseau est affichée sur cet écran. Après la configuration, vous pouvez saisir cette adresse IP dans la barre***

d'adresses d'un navigateur Internet sur le même réseau local pour accéder à l'interface de configuration Internet de la caméra réseau.

6. Effectuez un double clic sur votre caméra puis choisissez "Oui" ou "Non" si vous voulez configurer une connexion sans fil. Si vous choisissez "Non", passez à l'étape 10.

 **L'IC-3140W est une caméra sans fil, vous pouvez choisir "Oui" pour configurer votre connexion sans fil.**



7. Sélectionnez votre réseau sans fil dans la liste et saisissez le mot de passe correct dans le champ "Mot de passe" avant de cliquer sur "OK". Il s'agit du réseau sans fil auquel votre caméra va se connecter.

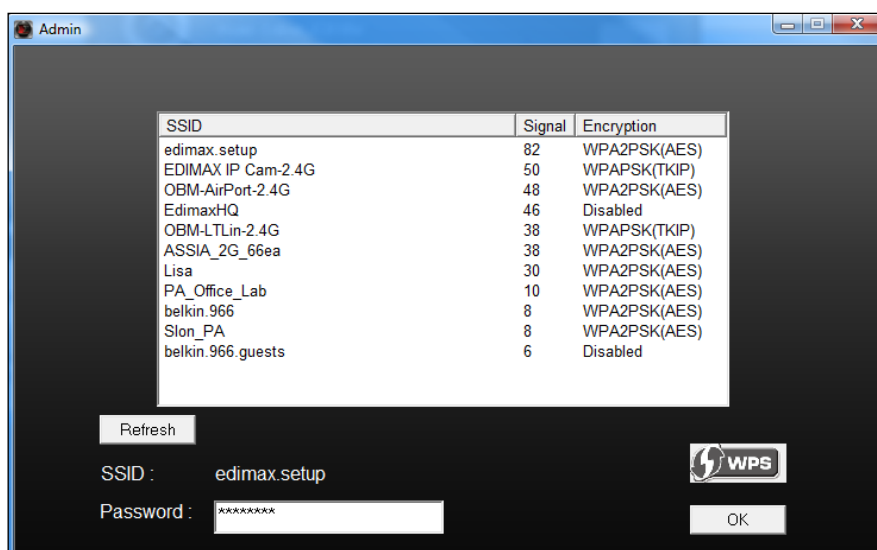

8. Débranchez le câble Ethernet de votre caméra réseau et cliquez sur "Suivant". Veuillez patienter un instant pour que la caméra détecte la connexion.

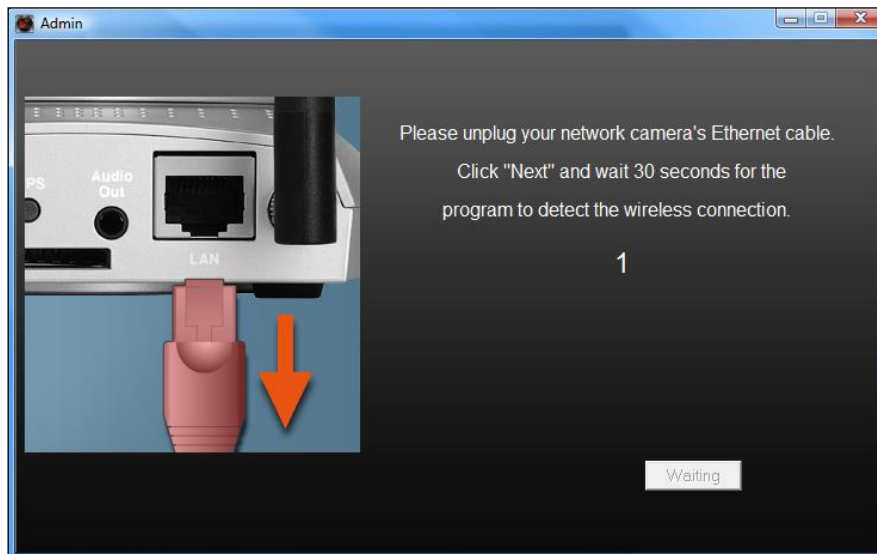

9. Lorsque la connexion est détectée comme indiqué ci-dessous, cliquez sur "Suivant".

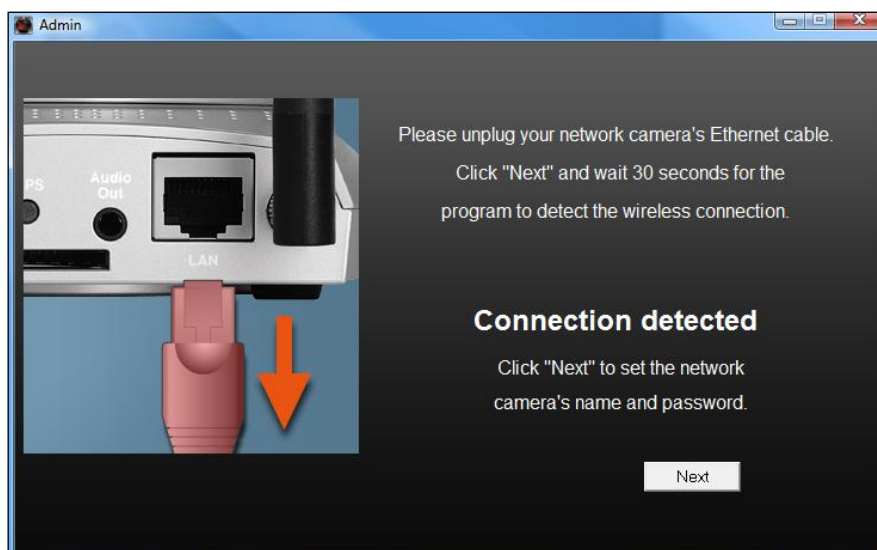

10. Saisissez un nom et un mot de passe pour votre caméra. Le mot de passe sera utilisé pour vous connecter à la caméra à distance à l'aide de son ID Cloud, l'interface Internet ou l'application EdiView II pour Smartphone. Cliquez sur "OK" pour continuer.

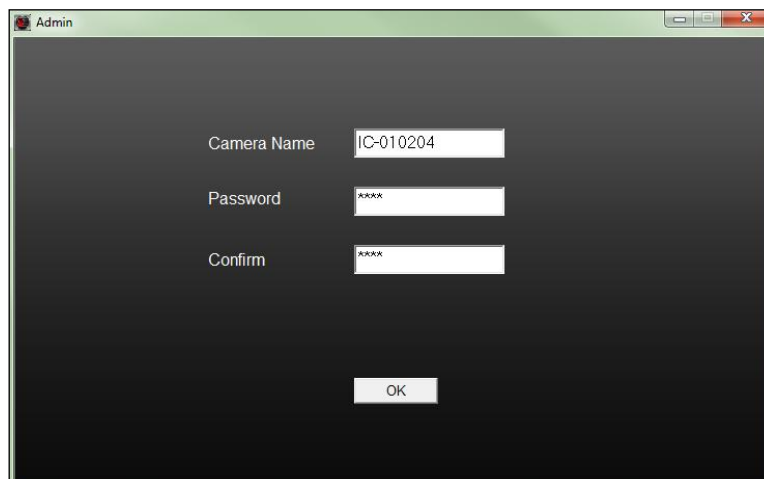

11. L'écran suivant indique que la configuration est terminée. La caméra est opérationnelle et prête à l'emploi. Cliquez sur "OK" ou cliquez sur l'URL pour afficher une fenêtre d'aperçu avec un flux en direct provenant de votre caméra.



III-2-2. Mac



EdiView Finder pour Mac ne configurera pas la connexion sans fil de votre caméra réseau. Après ce chapitre, veuillez passer à la section IV-1-2. Sans fil pour configurer la connexion sans fil de votre caméra.

- 1.** Insérez le CD fourni dans votre lecteur de CD-ROM et ouvrez le dossier "Mac".

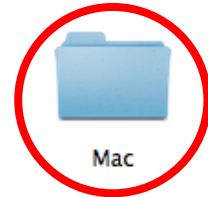

- 2.** Copiez le fichier "EdiView Finder" sur le bureau et effectuez un double clic sur l'icône pour ouvrir EdiView Finder.



EdiView Finder est également disponible en téléchargement sur le site Internet d'Edimax :
<http://www.edimax.com/EdiViewFinder.htm>



- 3.** EdiView Finder énumère toutes les caméras détectées sur votre réseau local, ainsi que le nom, le modèle, l'adresse IP et l'adresse MAC de chaque caméra.



Cliquez sur l'icône de recherche pour actualiser la liste si votre caméra n'est pas affichée.



L'adresse IP de la caméra réseau est affichée sur cet écran. Après la configuration, vous pouvez saisir cette adresse IP dans la barre d'adresses d'un navigateur Internet sur le même réseau local pour accéder à l'interface de configuration Internet de la caméra réseau.

- 4.** Effectuez un double clic sur votre caméra réseau et attendez que cette dernière obtienne une adresse IP et teste la connexion au Cloud. EdiView doit afficher "Réussite" comme indiqué ci-dessous.

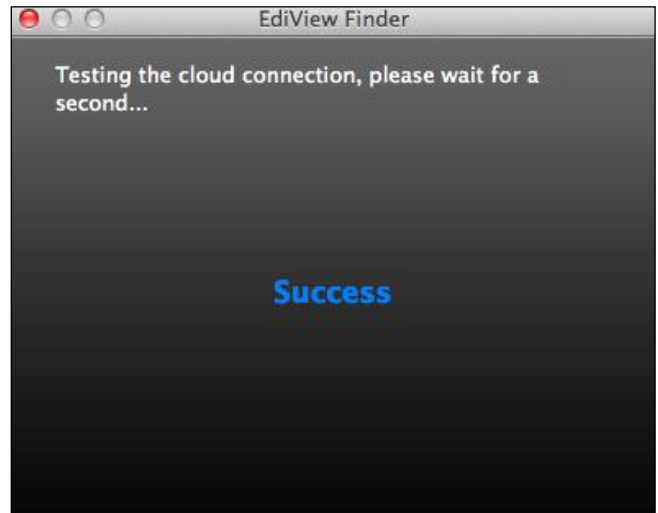
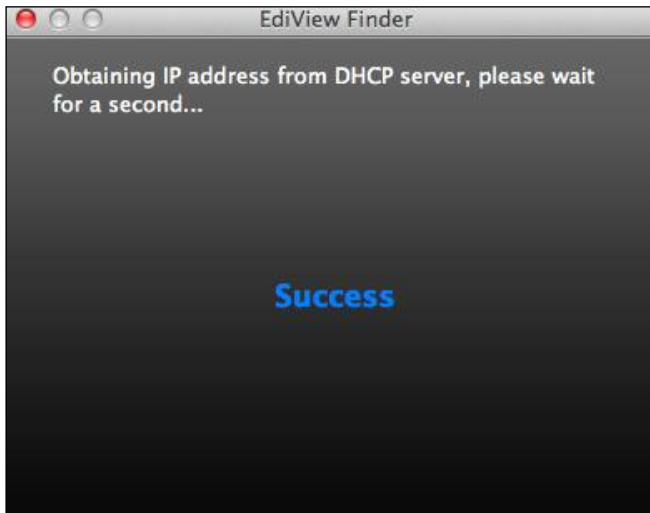

5. Saisissez un nom et un mot de passe pour votre caméra. Le mot de passe sera utilisé pour vous connecter à la caméra à distance à l'aide de son ID Cloud, l'interface Internet ou l'application EdiView II pour Smartphone. Cliquez sur "Suivant" pour continuer.



6. L'écran suivant indique que la configuration est terminée. La caméra est opérationnelle et peut être configurée pour une connexion sans fil. Cliquez sur "Terminer" pour afficher une fenêtre d'aperçu avec un flux en direct provenant de votre caméra.

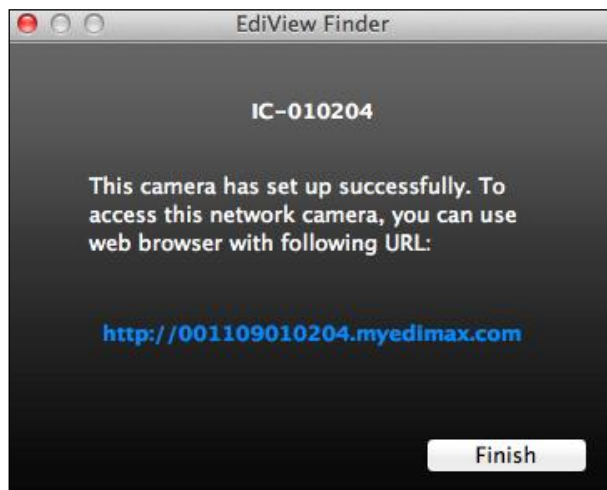

- 7.** Pour configurer la connexion sans fil de votre caméra réseau, consultez la section **IV-1-2. Sans fil**

III-2-3. Utilisation de EdiView Finder

Vous pouvez également utiliser EdiView Finder pour trouver l'adresse IP de votre caméra réseau, visualiser un flux en direct ou modifier l'adresse IP de la caméra réseau. Effectuez un double-clic sur l'icône TV à droite dans la fenêtre contextuelle pour visualiser un flux en direct ou cliquez sur l'icône de la clé pour ouvrir une nouvelle fenêtre avec les paramètres de l'adresse IP de la caméra réseau :

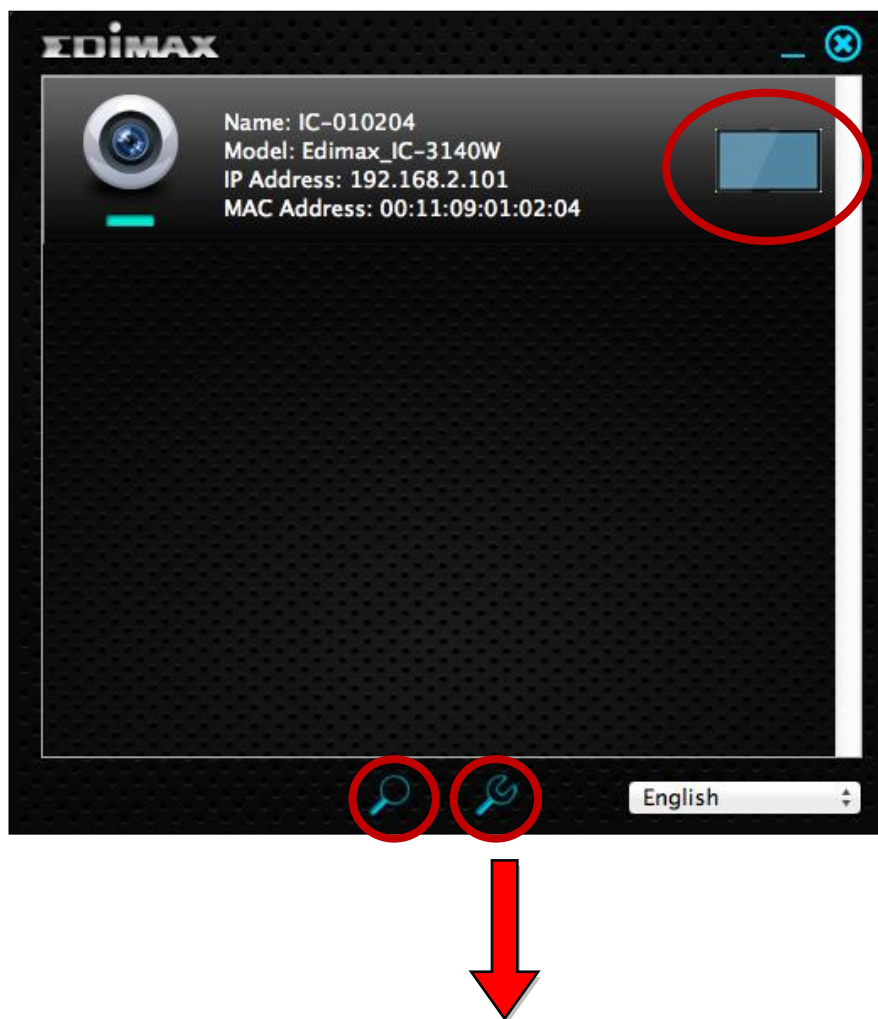

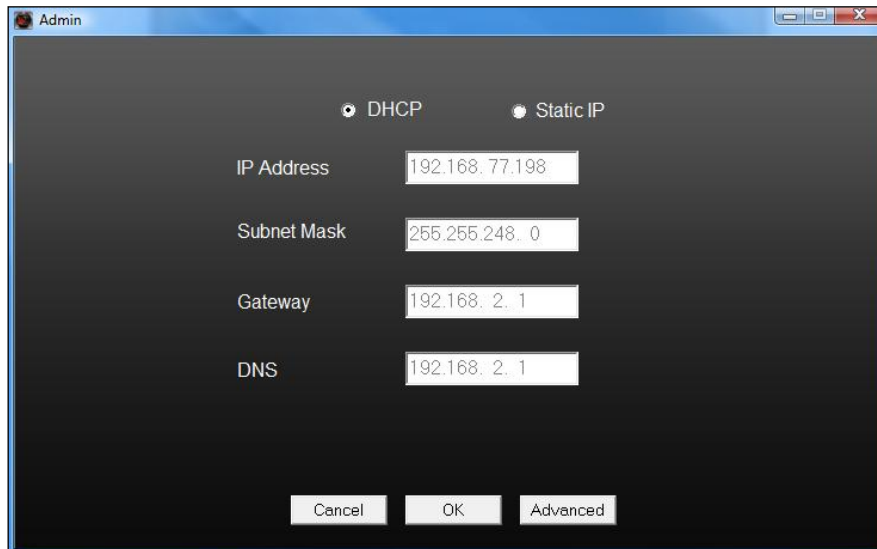

EditView Finder localise votre caméra réseau à condition que vous soyez dans le même réseau local. Les utilisateurs d'une adresse IP fixe qui peuvent utiliser un sous réseau d'adresse IP différent vers la caméra réseau peuvent également localiser la caméra réseau grâce EdiView Finder. Si vous rencontrez des difficultés, il est recommandé d'utiliser un serveur DHCP - par lequel vous pouvez paramétrer manuellement l'adresse IP de la caméra réseau en utilisant EdiView Finder (ci-dessus) ou en utilisant l'interface de configuration Internet (voir IV-1-1. Réseau) si besoin.

III-4. WPS (configuration Wi-Fi protégée)

Le bouton WPS est un moyen rapide et simple d'établir une connexion sans fil sécurisée entre votre caméra réseau et votre routeur/point d'accès sans fil.

1. Maintenez enfoncé le bouton WPS sur votre **routeur/point d'accès sans fil** pendant la durée nécessaire à l'activation de la fonction WPS.



Merci de consulter les instructions de votre routeur/point d'accès sans fil pour savoir combien de temps vous devez maintenir enfoncé le bouton WPS afin d'activer la fonction WPS.

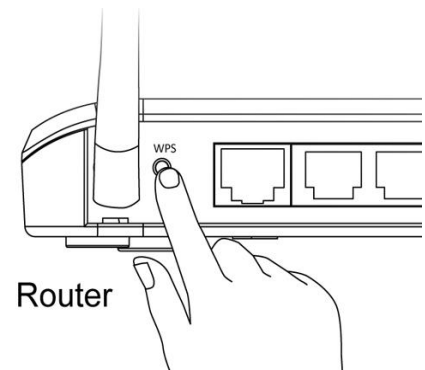

2. Dans un délai de deux minutes, appuyez sur le bouton WPS/Réinitialisation sur la caméra réseau pendant 2 à 5 secondes pour activer le WPS. Le voyant LAN **vert clignote lentement** pour indiquer que le WPS est actif.



Faites attention à ne pas appuyer trop longtemps sur la touche WPS/Réinitialisation sous peine de réinitialiser votre caméra réseau (voir I-7. Réinitialiser)

3. Les appareils établissent alors une connexion sans fil sécurisée. Le voyant LAN **vert clignote rapidement** pour indiquer une connexion WPS réussie.

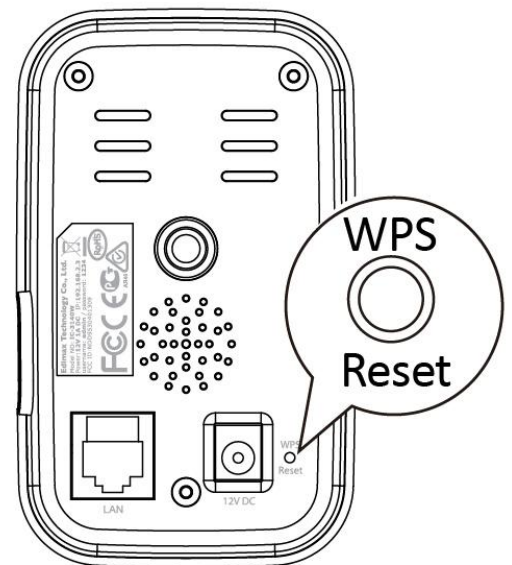

IV. Interface de gestion Internet

Lorsque vous utilisez le **même** réseau **local** que celui de votre caméra, vous pouvez utiliser l'interface de gestion Internet pour afficher ou configurer la caméra.

Vous pouvez accéder à l'interface de gestion Internet avec un navigateur Internet, sur un smartphone ou un ordinateur. Pour les utilisateurs de smartphone, l'apparence de l'interface varie légèrement par rapport à celle affichée ici, bien que les fonctions du menu qui sont décrites plus loin à partir de la section **IV-1. Basique** sont essentiellement identiques.

1. Saisissez l'adresse IP de la caméra dans la barre d'adresses d'un navigateur Internet. L'adresse IP de la caméra peut être obtenue en ouvrant EdiView Finder comme indiqué ci-dessous :

 **Internet Explorer est recommandé.**

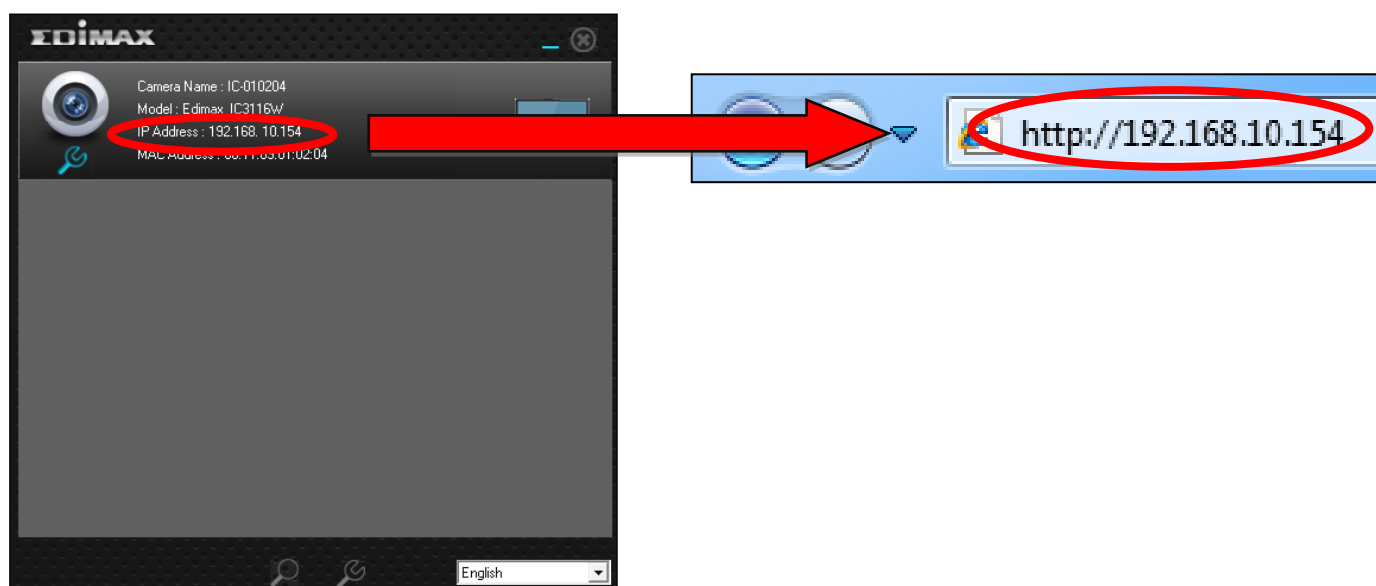

- 2.** Il peut vous être demandé d'autoriser l'exécution du complément Java. Veuillez cliquer sur le message indiquant "Cliquer ici" puis cliquez sur "Exécuter le complément".

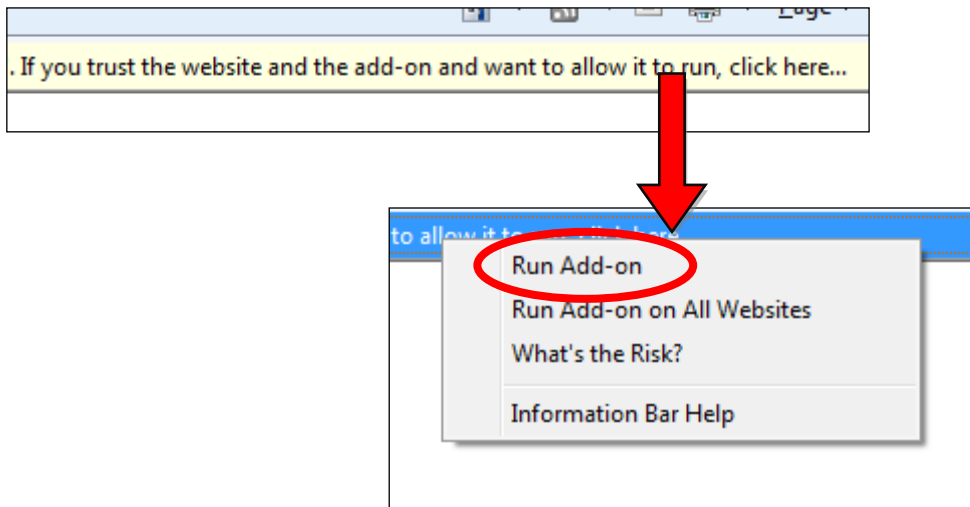

-  ***Si d'autres avertissements/invites de sécurité apparaissent, merci de sélectionner "Exécuter" ou "Autoriser" ou une action similaire en fonction de votre navigateur.***

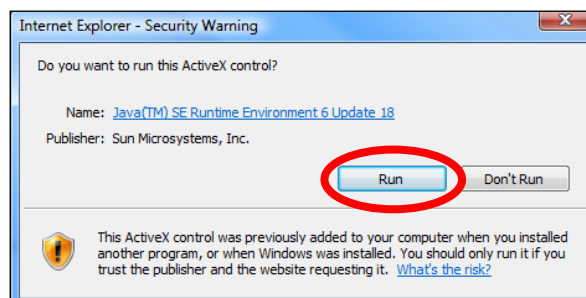

- 3.** Saisissez le nom d'utilisateur et le mot de passe de votre caméra réseau (nom d'utilisateur par défaut : *admin* mot de passe par défaut : *1234*). L'interface de gestion Internet de la caméra réseau apparaît alors dans votre navigateur.

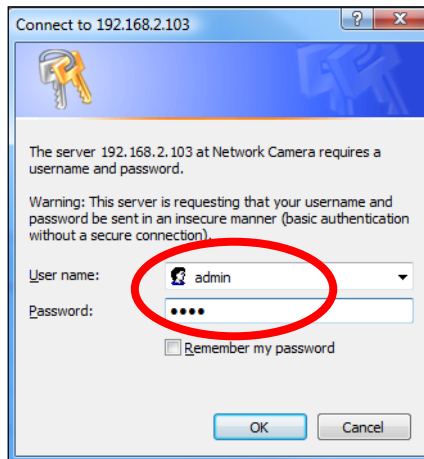



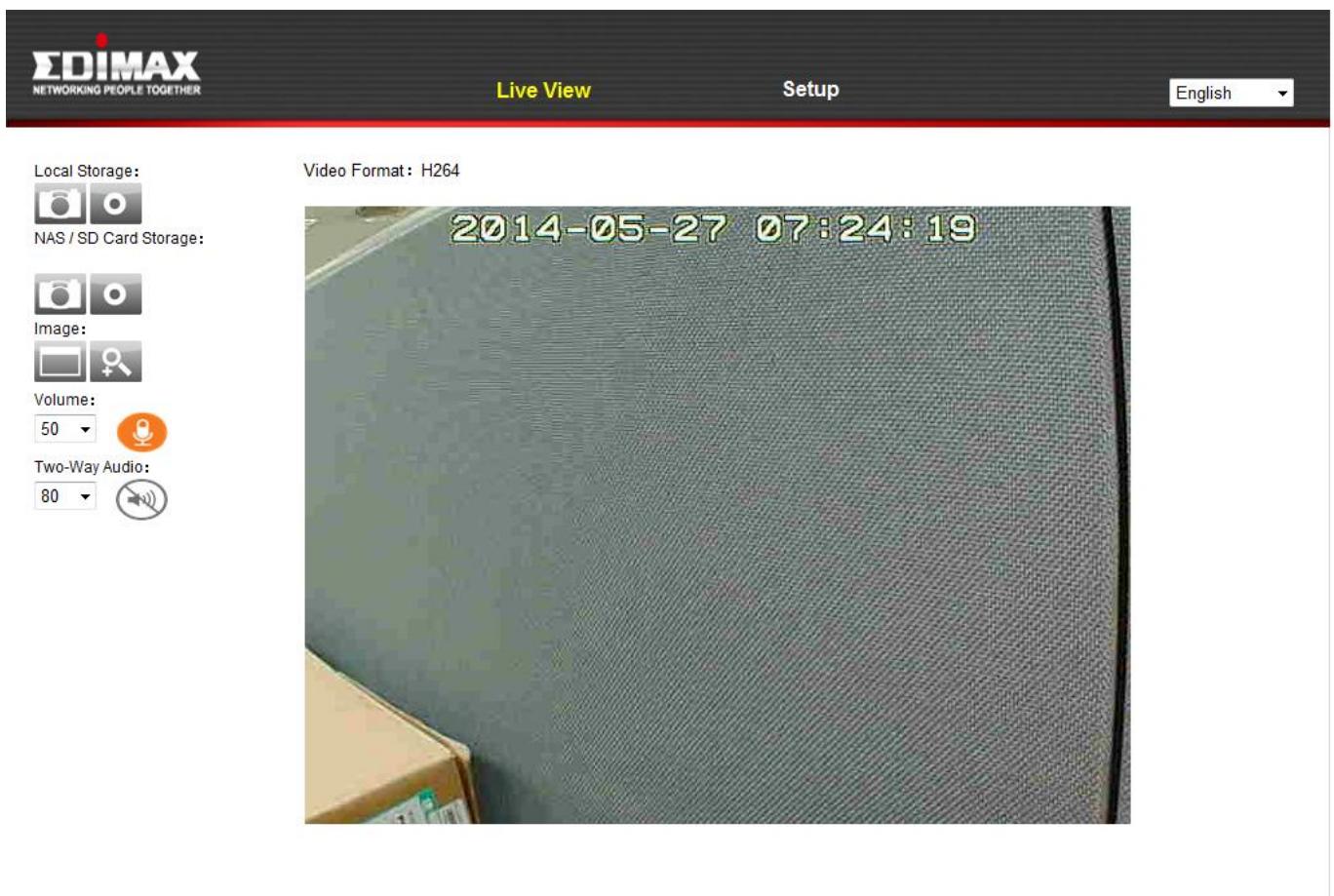

4. Pour les utilisateurs d'ordinateurs, l'écran "Vue en direct" est affiché comme montré ci-dessous. Sur l'écran de visualisation en direct vous pouvez voir le flux en direct à partir de votre caméra et utiliser les différentes commandes de la caméra en utilisant les icônes en bas à gauche.



Cliché



Sauvegarder un cliché (image) ou la vue actuelle de la caméra réseau. Il vous est demandé de sélectionner l'emplacement où sauvegarder l'image.

<p>Enregistrer</p> 	<p>Enregistrer une vidéo. Il vous est demandé de sélectionner l'emplacement où sauvegarder l'enregistrement. L'icône est bleue pendant l'enregistrement, cliquez à nouveau sur l'icône pour arrêter l'enregistrement.</p>
<p>Plein écran</p> 	<p>Agrandir la vue en direct de la caméra réseau en mode plein écran. Appuyez sur la touche "Echap" de votre clavier pour quitter le mode plein écran.</p>
<p>Zoom numérique</p> 	<p>Cliquez pour ouvrir la fenêtre du zoom numérique :</p> <div data-bbox="544 741 1294 1115" data-label="Image"> </div> <p>Réglez le niveau de zoom de 100% à 400% en utilisant le curseur "Facteur Zoom" et déplacez le cadre vert vers la section de l'image que vous souhaitez zoomer. La vue agrandie sera affichée dans la même fenêtre.</p>
<p>Volume</p> 	<p>Utilisez le menu déroulant pour régler le volume d'écoute à partir du micro intégré de la caméra réseau.</p>
<p>Audio bidirectionnel</p> 	<p>Utilisez le menu déroulant pour régler le volume de sortie pour le haut-parleur de la caméra réseau.</p>

5. Sélectionnez "Configurer" en haut au centre et utilisez le menu en bas à gauche pour naviguer vers les divers paramètres de la caméra réseau. Chaque élément du menu est décrit dans les chapitres suivants.

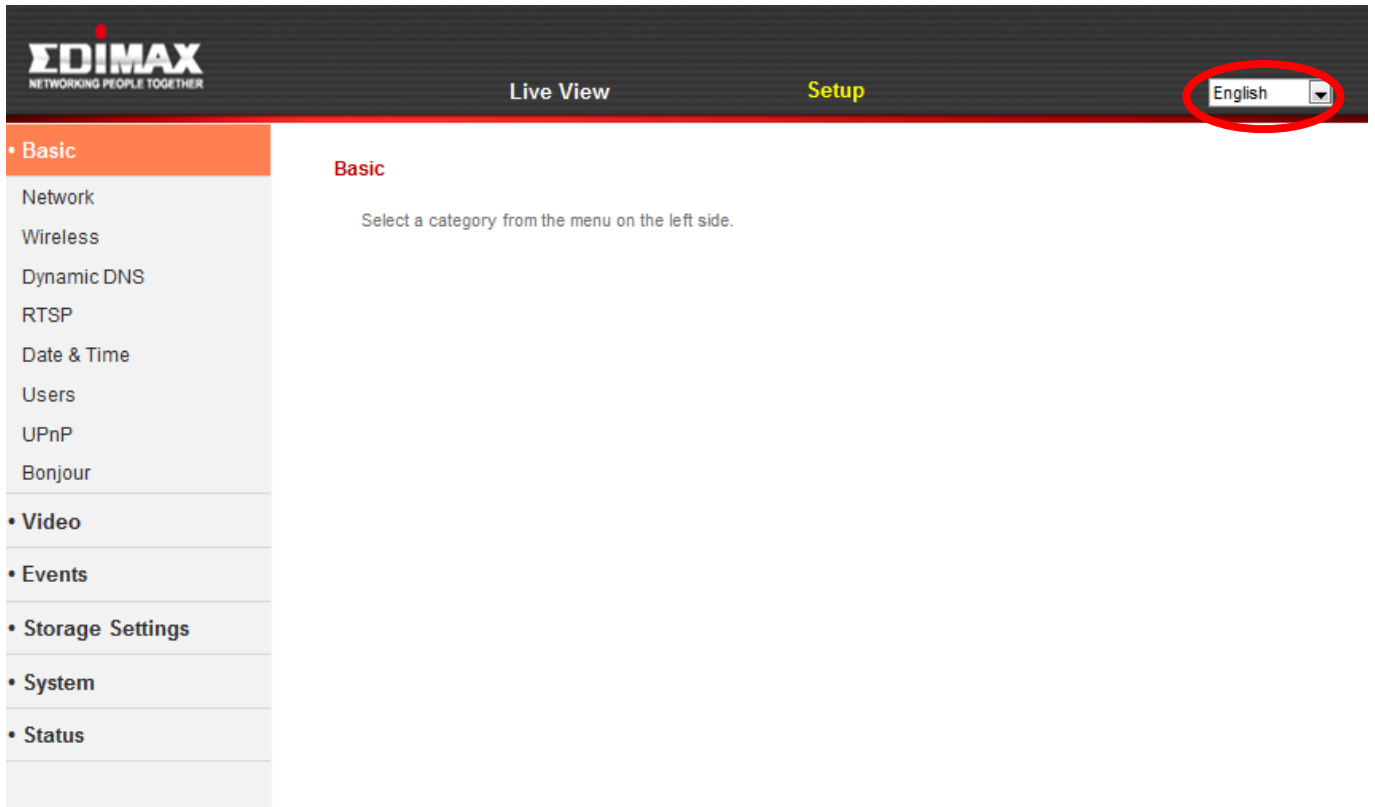

6. Après avoir effectué les modifications, cliquez sur "Sauvegarder les paramètres" pour sauvegarder les paramètres et les mettre en application.

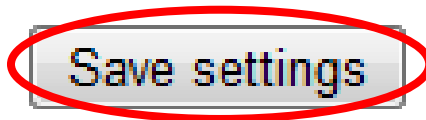

IV-1. Basique

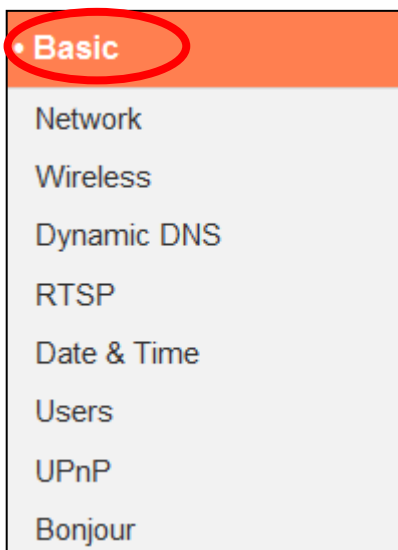

Le menu "Basique" ouvre un sous-menu avec huit catégories de paramètres pour le fonctionnement de base de votre caméra réseau. Sélectionnez une catégorie et référez-vous au chapitre approprié.

IV-1-1. Réseau

Les paramètres du réseau sont affichés sur cette page, comme montré ci-dessous. Vous pouvez configurer votre caméra réseau pour recevoir de manière dynamique une adresse IP locale de la part du serveur DHCP de votre routeur ou vous pouvez spécifier une adresse IP locale fixe pour votre caméra réseau. De plus, les utilisateurs avancés peuvent configurer la caméra en utilisant PPPoE.

Network

Network Type:
Static IP
DHCP
PPPoE

Static IP

IP Address:
Subnet Mask:
Gateway:
Primary DNS:
Secondary DNS:
HTTP Port:

PPPoE

Username:
Password:
MTU: (512<=MTU Value<=1492)

Type de réseau	Sélectionnez "DHCP" pour attribuer automatiquement une adresse IP à votre caméra réseau à partir de votre routeur, ou "IP Fixe" pour paramétrer manuellement une adresse IP fixe en utilisant les champs ci-dessous. "PPPoE" est une option supplémentaire pour les utilisateurs avancés.
-----------------------	---

Adresse IP	Si vous utilisez une IP fixe, spécifiez ici une adresse IP qui sera l'adresse IP de votre caméra réseau.
Masque de sous-réseau	Saisissez le masque de sous-réseau de l'adresse IP.
Passerelle	Saisissez l'adresse de la passerelle de votre réseau.
DNS primaire	Saisissez l'adresse IP du serveur DNS primaire.
DNS secondaire	Saisissez l'adresse IP du serveur DNS secondaire (facultatif).
Port HTTP	Vous pouvez modifier le numéro de port HTTP à n'importe quelle valeur entre 1024 et 65535. La valeur par défaut est 80.



PPPoE n'est pas recommandé si vous n'êtes pas un utilisateur avancé. En utilisant PPPoE, votre caméra réseau peut se connecter directement à votre modem/FAI sans routeur/point d'accès. Cela peut causer des problèmes lors de l'utilisation de l'application EdiView II, d'EdiView Finder et de l'interface de gestion Internet.

Nom d'utilisateur	Saisissez ici le nom d'utilisateur PPPoE assigné par votre FAI.
Mot de Passe	Saisissez ici le mot de passe PPPoE assigné par votre FAI.
MTU	Saisissez la valeur de l'unité de transmission maximum (MTU) de votre connexion réseau. Cette valeur doit être supérieure à 512 et inférieure à 1492. La valeur par défaut est 1392.

IV-1-2. Sans fil

La page Sans fil vous permet de configurer les paramètres pour la connexion sans fil de votre caméra réseau. Pour les utilisateurs de Windows, il faut que votre connexion sans fil ait déjà été configurée à l'aide de EdiView Finder, mais vous pouvez toujours, au besoin, utiliser cette page pour revoir les paramètres.

Les utilisateurs de Mac doivent configurer ces paramètres manuellement car EdiView Finder ne peut pas configurer la connexion sans fil de votre caméra sous Mac. Un guide rapide pour configurer la connexion sans fil de votre caméra réseau en utilisant un Smartphone ou un ordinateur est inclus ci-dessous.



Les utilisateurs de Mac paramétrant la connexion sans fil de leur caméra réseau pour la première fois doivent s'assurer que la caméra réseau est connectée au routeur/point d'accès/switch par un câble Ethernet.

Vous pouvez également utiliser la page "Sans fil" pour une configuration Wi-Fi protégée (WPS) : pour activer le bouton WPS (même effet que si vous enfoncez physiquement le bouton WPS sur la caméra) ou le code PIN WPS (en utilisant un code PIN pour effectuer une vérification entre les deux périphériques sans fil pour plus de sécurité.)

IV-1-2-1. Smartphone

1. Sélectionnez "Basique" dans le menu de gauche, puis sélectionnez "Sans fil".

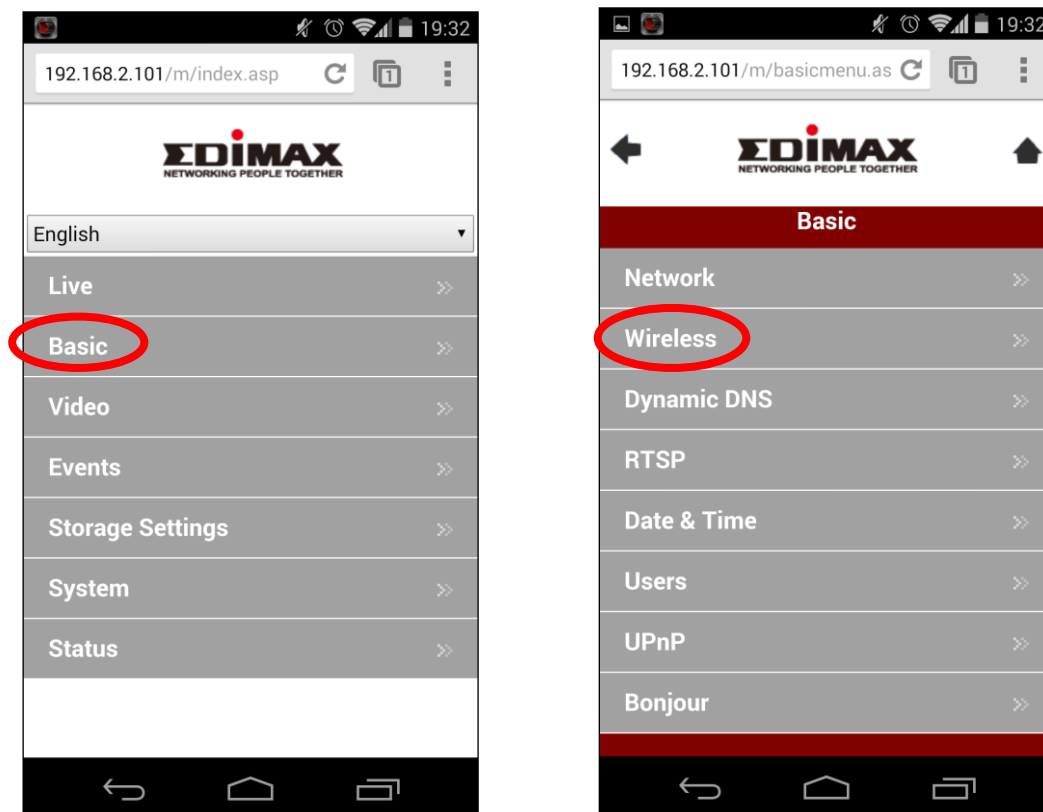

2. Configurez les paramètres sans fil A – E indiqués dans le tableau ci-dessous :

A
B

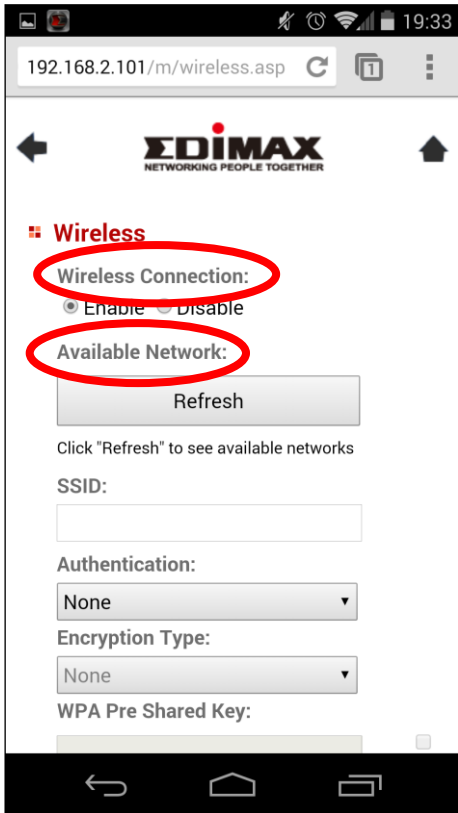

C

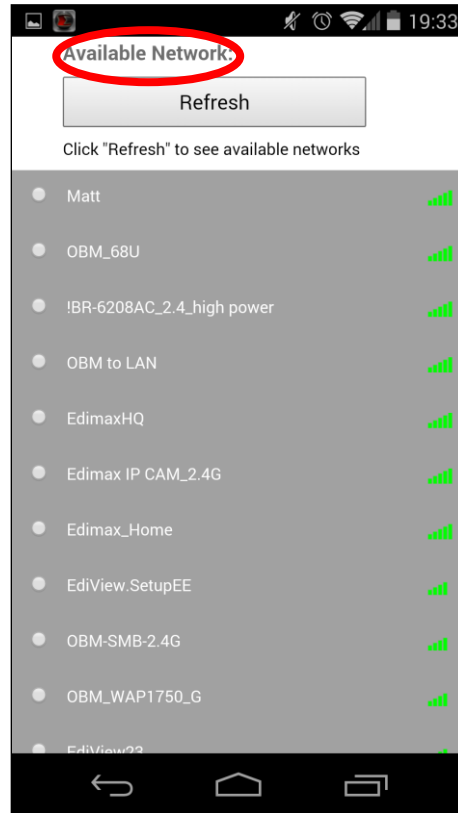

D

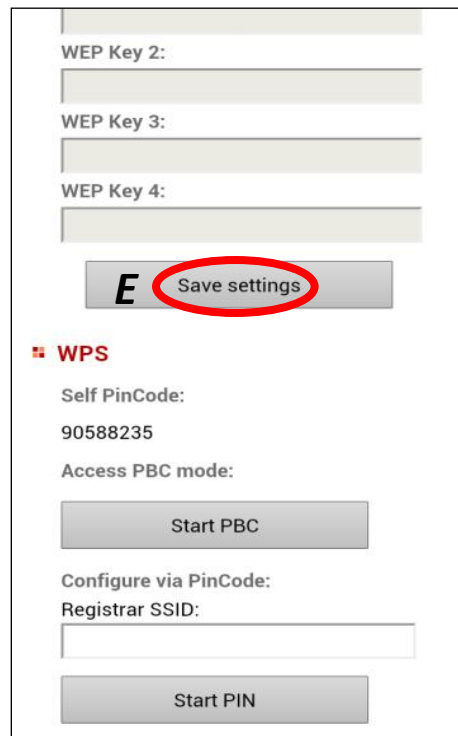

A	Connexion sans fil	Sélectionnez "Activer" pour activer la connexion sans fil.
B	Réseau disponible (1)	Cliquez sur "Actualiser" pour afficher tous les réseaux Wi-Fi disponibles.
C	Réseau disponible (2)	Sélectionnez votre réseau Wi-Fi dans la liste. Il s'agit du réseau sans fil auquel votre caméra se connectera.
D	Clé WPA pré-partagée	Saisissez votre mot de passe Wi-Fi.
E	Sauvegarder les paramètres	Cliquez sur "Sauvegarder les paramètres" pour sauvegarder vos paramètres.

- 3.** Après avoir sauvegardé les paramètres, débranchez le câble Ethernet de votre caméra réseau. Votre caméra doit maintenant être connectée à votre réseau Wi-Fi.

IV-1-2-2. Ordinateur

1. Configurez les paramètres sans fil **A – E** indiqués dans le tableau ci-dessous :

The screenshot shows a wireless network configuration page. At the top, there is a 'Wireless' section with a radio button for 'Wireless Connection' (labeled **A**), set to 'Enable'. Below it is a 'Refresh' button for 'Available Network' (labeled **B**). A table lists available networks, with the first row 'edimax_setup' selected (labeled **C**). Below the table, the 'WPA Pre Shared Key' field is highlighted (labeled **D**). At the bottom, the 'Save settings' button is highlighted (labeled **E**).

Connected	SSID	BSSID	Signal	Channel	Encryption	Network Type
<input checked="" type="radio"/>	edimax_setup	00-E0-4C-81-96-C1	🟢	2	WPA2PSK(AES)	Infrastructure
<input type="radio"/>	EdimaxHQ	10-6F-3F-47-04-00	🟢	9	None	Infrastructure
<input type="radio"/>	EDIMAX IP Cam-2.4G	80-1F-02-2E-FE-81	🟢	5	WPAPSK(TKIP)	Infrastructure
<input type="radio"/>	OBM_AE	10-9A-DD-87-47-CF	🟢	11	WPA2PSK(AES)	Infrastructure
<input type="radio"/>	edimax_6430MS	80-1F-02-00-00-09	🟢	1	WPA2PSK(AES)	Infrastructure

Configuration fields below the table:

- SSID: edimax_setup
- Authentication: WPA2 PSK
- Encryption Type: AES
- WPA Pre Shared Key: [Redacted]
- WEP Key Format: ASCII
- WEP Key Length: 64-Bit
- Default Key: 1
- WEP Key 1: []
- WEP Key 2: []
- WEP Key 3: []
- WEP Key 4: []

A	Connexion sans fil	Sélectionnez "Activer" pour activer la connexion sans fil.
B	Réseau disponible	Cliquez sur "Actualiser" pour afficher tous les réseaux Wi-Fi disponibles.
C	Connecté	Sélectionnez votre réseau Wi-Fi dans la liste. Il s'agit du réseau sans fil auquel votre caméra se connectera.
D	Clé WPA pré-partagée	Saisissez votre mot de passe Wi-Fi.
E	Sauvegarder les paramètres	Cliquez sur "Sauvegarder les paramètres" pour sauvegarder vos paramètres.

- 2.** Après avoir sauvegardé les paramètres, débranchez le câble Ethernet de votre caméra réseau. Votre caméra doit maintenant être connectée à votre réseau Wi-Fi.

IV-1-2-3. WPS

Le protocole WPS (Configuration WI-FI protégée) est un moyen rapide et facile de configurer les connexions sans fil entre deux périphériques compatibles. Utilisez le bouton "Démarrer PBC" ou "Démarrer PIN" pour activer le WPS sur votre caméra réseau. Le code PIN WPS de votre caméra réseau est également affiché à côté de "Code PIN Auto".

WPS

Self PinCode: 90588235

Access PBC mode:

Configure via PinCode: Registrar SSID:

Code Pin auto	Le code PIN WPS de votre caméra réseau est listé ici.
Accéder au Mode PBC	Cliquez sur "Démarrer PBC" pour activer le bouton WPS de votre caméra réseau. Ceci a le même effet que si enfonciez physiquement le bouton WPS intégré.
Configuration par Code Pin	Saisissez le SSID auquel vous souhaitez vous connecter et cliquez sur "Démarrer PIN" pour activer le code PIN WPS. Vous devez ensuite saisir le "Code Pin Auto" de la caméra réseau dans l'interface utilisateur Internet de votre routeur sans fil et activer le code PIN WPS de votre routeur.



Merci de vous référer aux instructions de votre routeur sans fil pour obtenir de l'aide sur l'accès à son interface Internet et activer le WPS.

IV-1-3. DNS dynamique

Le DNS dynamique (DDNS) est un service nom d'hôte-vers-IP pour les utilisateurs d'IP dynamique. Si votre fournisseur de service Internet n'a pas émis d'adresse IP fixe, vous pouvez utiliser un fournisseur DNS dynamique tiers pour rediriger votre adresse IP actuelle vers une adresse IP fixe. Il existe plusieurs services DDNS gratuits ou payants sur Internet, merci d'utiliser les informations fournies par votre fournisseur DDNS pour configurer les paramètres de cette page.

Dynamic DNS

Enable DDNS: Enable Disable

Provider: 

Host Name:

Username:

Password:

Activer le DDNS	Sélectionnez "Activer" pour activer la fonction DDNS ou sélectionnez "Désactiver" pour désactiver la fonction DDNS.
Fournisseur	Sélectionnez votre fournisseur de service DNS dynamique à partir du menu déroulant.
Nom d'hôte	Saisissez le nom d'hôte que vous avez enregistré auprès de votre fournisseur de service DDNS.
Nom d'utilisateur	Saisissez le nom d'utilisateur que vous avez enregistré auprès de votre fournisseur de service DDNS.
Mot de Passe	Saisissez le mot de passe que vous avez enregistré auprès de votre fournisseur de service DDNS.

IV-1-4. RTSP

Le protocole de Streaming en temps réel (RTSP) active l'utilisation de la caméra réseau avec un serveur de streaming multimédia. Saisissez les paramètres RTSP nécessaires.

RTSP Settings

RTSP Port:	<input type="text" value="554"/>
MJPEG RTSP Path:	<input type="text" value="ipcam_mjpeg"/> .sdp
H.264 RTSP Path:	<input type="text" value="ipcam_h264"/> .sdp
RTP Port Range:	<input type="text" value="50000"/> - <input type="text" value="60000"/>
Verification:	<input type="text" value="Account"/> ▼

Port RTSP	Saisissez le port RTSP.
Chemin MJPEG RTSP	Saisissez le chemin MJPEG RTSP.
Chemin H.264 RTSP	Saisissez le chemin H.264 RTSP.
Intervalle du Port RTP	Saisissez l'intervalle du port RTP.
Vérification	Sélectionnez un type de vérification à partir du menu déroulant.

IV-1-5. Date et Heure

Vous pouvez paramétrer et régler l'heure et la date Système de la caméra réseau sur cette page. La conservation d'une heure système correcte est particulièrement importante pour l'organisation/la lecture des vidéos enregistrées.

Date & Time

Mode: NTP Manual Setting

Set Time & Date Manually: / / : :

NTP Server:

Time Zone:

Daylight Saving: Enable Disable

Mode	Sélectionnez "NTP" ou "Paramétrage Manuel". Le protocole d'heure Réseau NTP peut paramétrer et conserver l'heure et la date automatiquement via un serveur NTP sur le réseau local, s'il est disponible.
Définir l'heure et la date manuellement	Pour le mode de paramétrage manuel, saisissez l'heure et la date exactes dans le format suivant : AAAA/MM/JJ HH:MM:SS
Synchroniser avec l'heure de l'ordinateur	Cliquez ici pour saisir automatiquement la même heure et la même date que sur votre ordinateur.
Serveur NTP	Pour le mode NTP, saisissez le nom d'hôte ou l'adresse IP du serveur NTP.
Fuseau horaire	Sélectionnez le bon fuseau horaire.
Heure d'été	Activez ou désactivez l'heure d'été en fonction de votre fuseau horaire local.

IV-1-6. Utilisateurs:

En plus du compte Administrateur par défaut, vous pouvez configurer plusieurs comptes de connexion à la caméra réseau différents, avec deux niveaux d'accès différents - Opérateur et Invité.

Les comptes Opérateurs peuvent configurer toutes les fonctions de la caméra réseau de la même manière que le compte Administrateur, alors que les comptes Invités ne peuvent que voir les images de la caméra.

Users

User List: Edimax : Operator

User Name:

Password:

Confirm Password:

Authority: Operator Guest

Anonymous Login: Enable Disable

Liste Utilisateurs	Les utilisateurs existants sont listés ici. Sélectionnez un utilisateur pour modifier ses paramètres.
Nom d'utilisateur	Saisissez le nom de l'utilisateur ici.
Mot de Passe	Saisissez le mot de passe de l'utilisateur ici.
Confirmer mot de	Saisissez à nouveau le mot de passe pour

passer	confirmation.
Droits	Sélectionnez les droits des utilisateurs : Les Opérateurs peuvent voir les vidéos et configurer tous les paramètres alors que les Invités ne peuvent que voir les vidéos.
Ajouter	Ajouter un nouvel utilisateur
Modifier	Sauvegarder les modifications d'un utilisateur existant, un utilisateur sélectionné.
Supprimer	Supprimer les utilisateurs sélectionnés
Connexion anonyme	Activer ou désactiver la connexion anonyme. La connexion anonyme permet à quiconque de se connecter à la caméra réseau et de voir les images. Cette fonction est utile si vous souhaitez configurer un serveur vidéo déporté.

IV-1-7. UPnP

L'UPnP est un ensemble de protocoles réseau qui permet aux périphériques réseau de communiquer et d'automatiquement établir des configurations de travail interactives. Lorsqu'il est activé, les ordinateurs Windows peuvent automatiquement découvrir la caméra réseau sur le réseau local. La caméra réseau prend également en charge le IGD.

UPnP

Enable Disable

Save settings

IGD (UPnP Port Forward)

IGD Enable (UPnP Port Forward): Enable Disable

IGD Configuration (External Port): IGD Fully Automation (Auto) IGD Semi Automation (Manually)

External HTTP Port:

External RTSP Port:

Activer/Désactiver	Activer ou désactiver le UPnP.
Activer IGD (transfert de port UPnP)	Activer ou désactiver le Périphérique de Passerelle Internet (IGD).
Configuration IGD (port externe)	Sélectionner l'IGD automatique ou semi-automatique.
Port HTTP externe	Saisissez un port HTTP externe.
Port RTSP externe	Saisissez un port RTSP externe.

IV-1-8. Bonjour

Bonjour est une fonctionnalité des ordinateurs Mac qui permet au navigateur Internet Safari de découvrir les périphériques et les services du réseau local et qui fournit un raccourci pour un accès rapide. Lorsqu'elle est activée, les utilisateurs Safari du réseau local peuvent trouver un raccourci vers la caméra réseau sous le menu "Bonjour" de Safari. Sélectionnez "Activer" ou "Désactiver".

Bonjour

Enable Disable

IV-2. Vidéo

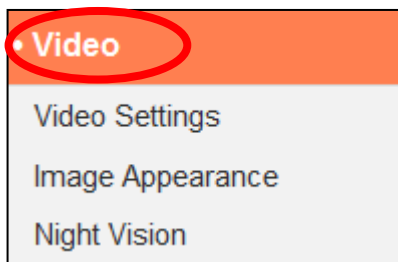

Le menu "Vidéo" comprend trois catégories pour la configuration des paramètres vidéos de la caméra réseau. Sélectionnez un élément du sous-menu et référez-vous au chapitre approprié suivant.

IV-2-1. Paramètres vidéo

La page "Paramètres Vidéo" vous permet de modifier la résolution de la caméra réseau et les paramètres de fréquences d'images.

Video Settings

Format : H264 MJPEG
Only MJPEG video is available for non-IE browsers

H264 Resolution :

H264 Maximum Bit Rate :

MJPEG Resolution :

MJPEG Quality :

Maximum Frame Rate :

Power Frequency :

OSD :

Formater	Sélectionnez quel format utiliser pour votre vidéo, "H264" ou "MJPEG".
Résolution H264	Sélectionnez la résolution vidéo H264 à partir du menu déroulant. Une plus haute résolution donne une vidéo plus détaillée mais nécessite une plus large bande passante. Remarque : La détection de mouvements ne peut pas être utilisée quand la résolution

	"HD" est sélectionnée.
Débit H264 maximum	Sélectionnez le débit maximum pour les vidéos H264, à partir du menu déroulant. Un plus haut débit donne une vidéo plus détaillée mais nécessite une plus large bande passante. Le débit possède une précision de $\pm 20\%$.
Résolution MJPEG	Sélectionnez la résolution vidéo MJPEG à partir du menu déroulant. Une plus haute résolution donne une vidéo plus détaillée mais nécessite une plus large bande passante.
Qualité MJPEG	Sélectionnez le niveau de qualité pour les vidéos MJPEG à partir du menu déroulant. Une meilleure qualité nécessite une plus large bande passante.
Fréquence d'images maximum	Sélectionnez la fréquence d'images vidéos maximum. Une plus haute fréquence d'images donne une vidéo plus fluide mais nécessite également une plus large bande passante. Remarque : Dans les environnements sombres, la caméra réseau diminue automatiquement la fréquence des images pour fournir une meilleure qualité de la vidéo en utilisant une durée d'exposition plus longue.
Fréquence d'alimentation	Réglez la fréquence d'alimentation sur 50 Hz ou 60 Hz, en fonction de votre région, afin de réduire le vacillement/d'améliorer le lecture de vos vidéos.
Menu à l'écran	Réglez l'affichage à l'écran (OSD) de la caméra réseau comprenant l'heure et la date pour activer ou désactiver la vidéo en direct ou tous les enregistrements vidéo.

IV-2-2. Aspect de l'image

La page "Aspect de l'image" vous permet de régler les différents paramètres liés à l'apparence de l'image de votre caméra réseau en utilisant les curseurs montrés ci-dessous.

Image Appearance



Brightness : 50



Contrast : 50



Saturation : 50



Sharpness : 50



Reset To Default

Save Value

Luminosité/Contraste/ Saturation/ Netteté/	Cliquez et traînez le levier bleu pour modifier la valeur de chaque catégorie en fonction de vos préférences.
Réinitialisation des paramètres par défaut	Cliquez pour réinitialiser tous les paramètres à la valeur 50.
Sauvegarder la valeur	Sauvegarder les modifications.

IV-2-3. Vision nocturne

La Vision nocturne permet à votre caméra réseau de capturer des images dans un environnement sombre en utilisant les LED IR. Commutation automatique est une fonction qui détecte le niveau d'éclairage de l'environnement de votre caméra réseau et qui passe automatiquement en vision nocturne si la lumière est faible. Sélectionnez "Activer" ou "Désactiver" pour la commutation automatique de la vision nocturne.

Night Vision

Auto Switch : Enable Disable

IV-3. Événements

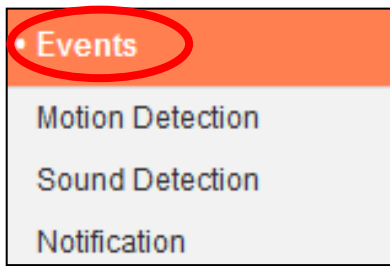

Sélectionnez un élément du menu "Événements" et référez-vous au chapitre approprié suivant. Vous pouvez configurer les paramètres de la détection des mouvements, la programmation, le SMTP et le FTP.

IV-3-1. Détection de mouvements

IV-3-1-1. Détection de mouvements

La caméra réseau dispose d'une fonction de détection de mouvements et de nombreuses options pour la notification des événements. Lorsqu'un mouvement est détecté, il est défini comme un "évènement" et la caméra enregistre pendant une durée spécifiée. Vous pouvez configurer la caméra pour envoyer cet enregistrement sous forme de notification par e-mail ou FTP, et/ou vers le stockage local comme un NAS ou une carte MicroSD dans la caméra.

Vous pouvez aussi configurer la caméra pour envoyer une notification push pour chaque évènement à un smartphone avec EdiView II installé. Depuis le menu "Évènements" de l'application, vous pouvez voir un enregistrement de 10 secondes de l'évènement, qui est automatiquement stocké dans la mémoire de la caméra réseau.



Les enregistrements stockés automatiquement dans la caméra réseau sont limités à 10 secondes et seule une quantité limitée peut être stockée. Ces enregistrements sont séparés de tous les enregistrements sauvegardés dans le stockage local ou envoyés par e-mail/FTP, et ils seront écrasés lors de la création de nouveaux enregistrements.

Motion Detection

Motion Detection : Enable Disable

Detection Type : Human motion detection (PIR) ▼

Interval Time To Detect : 10 second ▼

FTP / Email Notification

Upload Event File to FTP : Enable Disable

Send Event File to Email : Enable Disable

Video Recording Time : 10 second ▼

Save Video To Local Storage

Save Event Files to NAS or SD : Enable Disable

Video Recording Time : 5 Minute ▼

Détection de mouvements	Activer ou désactiver la fonction de détection de mouvements de votre caméra réseau
Type de détection	<p>Sélectionnez le type de détection de mouvement :</p> <p>Détection de mouvements vidéo : Il s'agit d'une détection de mouvement basée sur logiciel qui est très sensible au moindre mouvement et changement d'éclairage.</p> <p>Détection de mouvements humaine : Il s'agit d'une détection de mouvement par infrarouge (PIR), qui détecte les changements de radiation infrarouge causés par la chaleur, par ex. lorsqu'une personne entre dans une pièce.</p>
Intervalle de détection	Une fois le mouvement détecté, la caméra réseau ne détecte plus les mouvements pendant cette durée. Par exemple, l'utilisation d'un "Intervalle de détection" de 20 secondes indique qu'après qu'un mouvement a été détecté, la caméra ne détecte plus les mouvements pendant 20 secondes. Puis après 20 secondes, la caméra reprend la détection des mouvements.
Charger le fichier événements sur FTP	Un enregistrement vidéo d'un événement détecté peut être envoyé vers un serveur FTP désigné. Sélectionnez "Activer" ou "Désactiver" pour cette fonction. Lorsqu'elle est activée, vous devez configurer les informations du serveur FTP sur la page "FTP" du menu "Événements → Notification".
Envoyer le fichier événements par e-mail	Un enregistrement vidéo d'un événement détecté peut être envoyé à un destinataire e-mail désigné. Sélectionnez "Activer" ou "Désactiver" pour cette fonction. Lorsqu'elle est activée, vous devez configurer les informations du serveur SMTP sur la page "SMTP" du menu "Événements →

	Notification".
Durée d'enregistrement vidéo	Spécifiez ici la durée pour l'enregistrement vidéo par e-mail ou FTP.
Enregistrer les fichiers événement sur NAS ou SD	Activez ou désactivez la fonction de la caméra pour sauvegarder les fichiers vidéo sur NAS ou carte MicroSD. Lorsqu'elle est activée, vous devez configurer les paramètres dans le menu "Paramètres de stockage".
Durée d'enregistrement vidéo	Spécifiez ici la durée pour l'enregistrement vidéo sur NAS ou MicroSD.

IV-3-1-2. Zone de détection

Lorsque vous utilisez la fonction détection de mouvements de la caméra réseau, vous pouvez spécifier la zone de la vidéo où la caméra réseau doit être sensibilisée aux mouvements. Les mouvements en dehors de la zone de détection seront ignorés par la caméra réseau. Ceci est utile pour éviter les fausses alarmes.

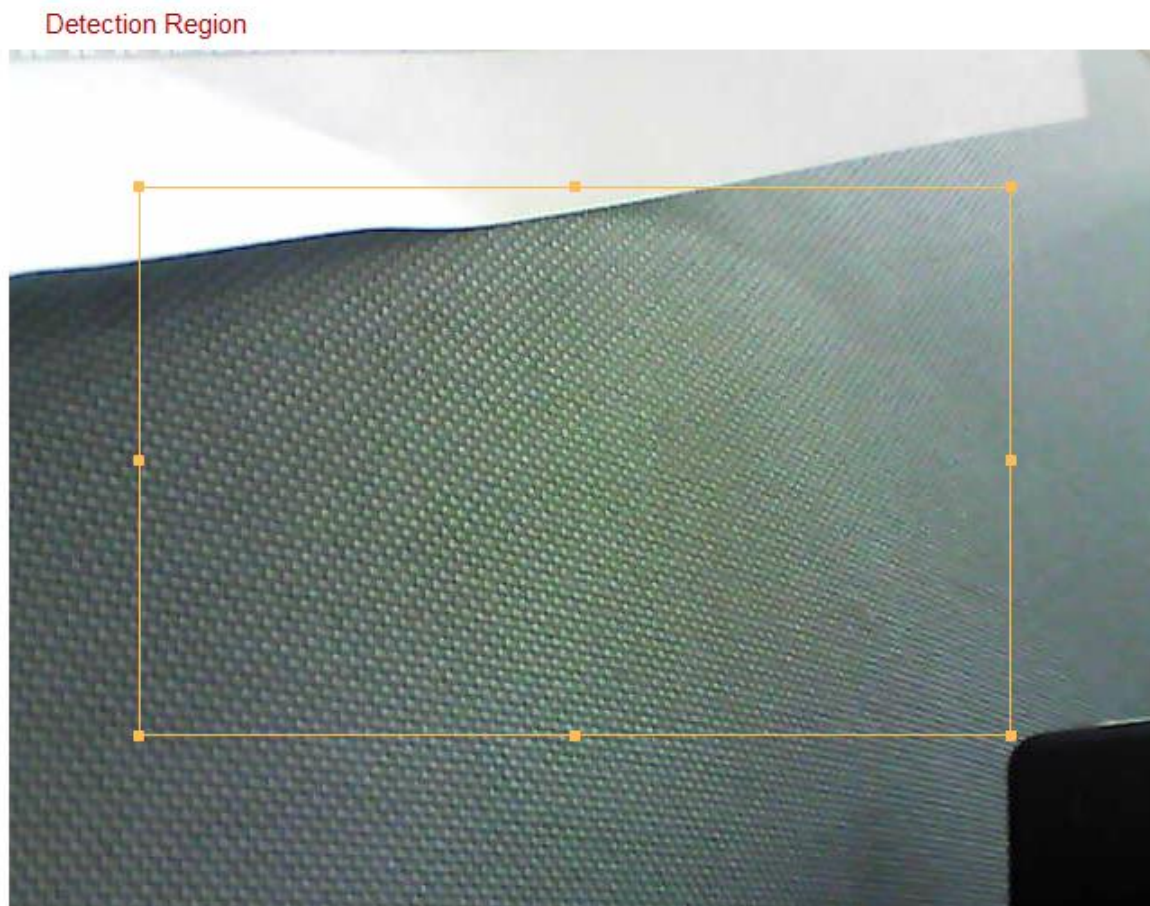

<input checked="" type="checkbox"/> Region 1	<input type="checkbox"/> Region 2	<input type="checkbox"/> Region 3
Sensitivity <input type="range"/> 90	<input type="range"/> 90	<input type="range"/> 90
Threshold <input type="range"/> 3	<input type="range"/> 3	<input type="range"/> 3
<input type="button" value="Save"/>		

Zone 1 / Zone 2 / Zone 3	Cochez la case pour activer jusqu'à trois zones de détection de mouvements. Un rectangle de couleur apparaît sur l'aperçu de la vidéo
---	---

	pour chaque zone activée. Réglez la taille et la position de chaque cadre en fonction de vos préférences en cliquant et en trainant l'intérieur (déplacer) ou les bords (redimensionner) du cadre.
Sensibilité	Réglez le niveau de sensibilité de la détection de mouvements pour chaque zone. Une plus haute valeur déclenchera l'alarme lors d'un mouvement mineur dans la vidéo et vice-versa. Vous pouvez réduire le niveau de sensibilité si vous recevez des notifications d'événements inutiles.
Seuil	Réglez le seuil de détection des mouvements pour chaque zone. Une valeur haute déclenchera l'alarme pour des grands objets dans la vidéo, une valeur basse déclenchera l'alarme pour les plus petits objets.
Sauvegarder	Sauvegarder vos paramètres.

IV-3-1-3. Paramétrage d'une programmation

La fonction de détection de mouvements de la caméra peut être programmée pour être active à des heures et des jours définis. Sélectionnez "Activer" pour activer cette fonction puis définissez à quelles heures la détection de mouvement de la caméra sera active en utilisant le tableau ci-dessous.

Pour chacun des jours, cliquez et traînez la frise horaire jusqu'à l'heure à laquelle vous souhaitez que la détection de mouvement soit active. Un cadre bleu indique une période d'enregistrement programmée. Dans l'exemple ci-dessous, la détection de mouvements est programmée de 8h00 à 16h00 du Lundi au Samedi.



Par défaut, la programmation peut être pleine. Supprimez les entrées existantes si nécessaire. Pour l'enregistrement programmé, voir Paramètres de stockage → Paramètres de programmation.

Schedule Settings

Schedule : Enable Disable



Supprimer	Supprimer le bloc d'enregistrement bleu sur la frise horaire.
Tout supprimer	Supprimer tous les blocs d'enregistrement bleus sur la frise horaire.
Tout sélectionner	Sélectionner tous les blocs d'enregistrement bleus.
Stocker	Sauvegarder les paramètres d'enregistrement sur la frise horaire.

IV-3-2. Détection du son

IV-3-2-1. Détection du son

La caméra réseau dispose d'une fonction de détection sonore et de nombreuses options pour la notification des événements. Lorsqu'un son est détecté, il est défini comme un "évènement" et la caméra enregistre pendant une durée spécifiée. Vous pouvez configurer la caméra pour envoyer cet enregistrement sous forme de notification par e-mail ou FTP, et/ou vers le stockage local comme un NAS ou une carte MicroSD dans la caméra.

Vous pouvez aussi configurer la caméra pour envoyer une notification push pour chaque évènement à un smartphone avec EdiView II installé. Depuis le menu "Évènements" de l'application, vous pouvez voir un enregistrement de 10 secondes de l'évènement, qui est automatiquement stocké dans la mémoire de la caméra réseau.



Les enregistrements stockés automatiquement dans la caméra réseau sont limités à 10 secondes et seule une quantité limitée peut être stockée. Ces enregistrements sont séparés de tous les enregistrements sauvegardés dans le stockage local ou envoyés par e-mail/FTP, et ils seront écrasés lors de la création de nouveaux enregistrements.

Sound Detection

Sound Detection : Enable Disable

Interval Time To Detect :

FTP / Email Notification

Upload Event File to FTP : Enable Disable

Send Event File to Email : Enable Disable

Video Recording Time :

Save Video To Local Storage

Save Event Files to NAS or SD : Enable Disable

Video Recording Time :

Save settings

Sound Level

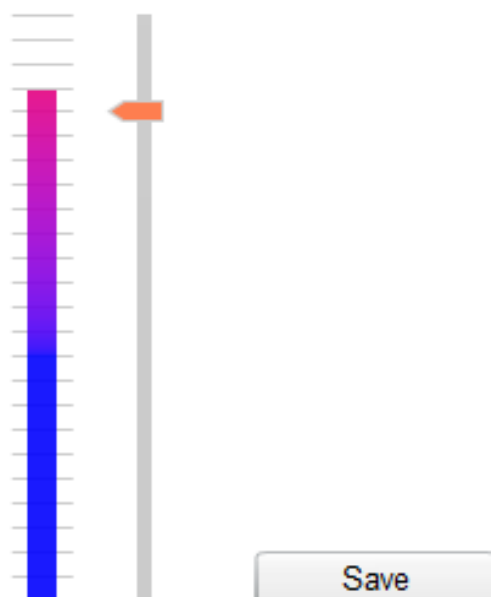

Détection de mouvements	Activer ou désactiver la fonction de détection sonore de votre caméra réseau
Intervalle de détection	Une fois le son détecté, la caméra réseau ne détecte plus les sons pendant cette durée. Par exemple, l'utilisation d'un "Intervalle de détection" de 20 secondes indique qu'après qu'un son a été détecté, la caméra ne détecte plus les sons pendant 20 secondes. Puis après 20 secondes, la caméra reprend la détection sonore.
Charger le fichier événements sur FTP	Un enregistrement vidéo d'un événement détecté peut être envoyé vers un serveur FTP désigné. Sélectionnez "Activer" ou "Désactiver" pour cette fonction. Lorsqu'elle est activée, vous devez configurer les informations du serveur FTP sur la page "FTP" du menu "Événements → Notification".
Envoyer le fichier événements par e-mail	Un enregistrement vidéo d'un événement détecté peut être envoyé à un destinataire e-mail désigné. Sélectionnez "Activer" ou "Désactiver" pour cette fonction. Lorsqu'elle est activée, vous devez configurer les informations du serveur SMTP sur la page "SMTP" du menu "Événements → Notification".
Durée d'enregistrement vidéo	Spécifiez ici la durée pour l'enregistrement vidéo par e-mail ou FTP.
Enregistrer les fichiers événement sur NAS ou SD	Activez ou désactivez la fonction de la caméra pour sauvegarder les fichiers vidéo sur NAS ou carte MicroSD. Lorsqu'elle est activée, vous devez configurer les paramètres dans le menu "Paramètres de stockage".
Durée d'enregistrement vidéo	Spécifiez ici la durée pour l'enregistrement vidéo sur NAS ou MicroSD.
Niveau sonore	Réglez le niveau sonore qui déclenchera un

	événement de détection. Ajustez le curseur vers le haut/bas au niveau sonore désiré. L'affichage vertical à gauche du curseur indique le niveau sonore actuel relevé par le micro intégré de la caméra.
--	---

IV-3-2-2. Paramétrage d'une programmation

La fonction de détection sonore de la caméra peut être programmée pour être active à des heures et des jours définis. Sélectionnez "Activer" pour activer cette fonction puis définissez à quelles heures la détection sonore de la caméra sera active en utilisant le tableau ci-dessous.

Pour chacun des jours, cliquez et traînez la frise horaire jusqu'à l'heure à laquelle vous souhaitez que la détection sonore soit active. Un cadre bleu indique une période d'enregistrement programmée. Dans l'exemple ci-dessous, la détection sonore est programmée de 8h00 à 18h00 du Lundi au Samedi.



Par défaut, la programmation peut être pleine. Supprimez les entrées existantes si nécessaire. Pour l'enregistrement programmé, voir Paramètres de stockage → Paramètres de programmation.

Schedule Settings

Schedule : Enable Disable

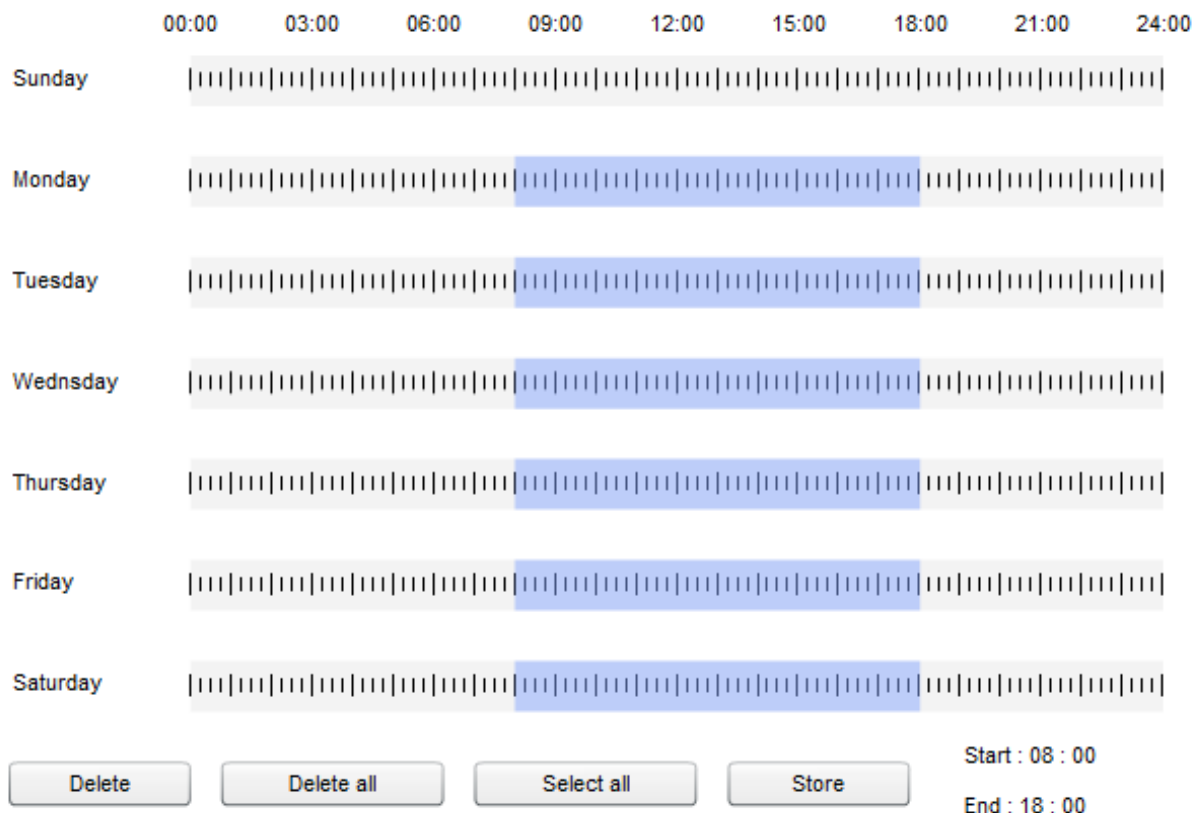

Supprimer	Supprimer le bloc d'enregistrement bleu sur la frise horaire.
Tout supprimer	Supprimer tous les blocs d'enregistrement bleus sur la frise horaire.
Tout sélectionner	Sélectionner tous les blocs d'enregistrement bleus.
Stocker	Sauvegarder les paramètres d'enregistrement sur la frise horaire.

IV-3-3. Notification

IV-3-3-1. SMTP

Les enregistrements d'évènements (mouvement ou son détectés) peuvent être envoyés à un destinataire e-mail désigné. Cette fonction doit être activée dans les paramètres "Détection de Mouvements" ou "Détection sonore" du menu "Événements". Saisissez les informations nécessaires concernant les comptes Email expéditeur et destinataire comme illustré ci-dessous.

SMTP

Email Service Provider:
SMTP Server:
SMTP Port:
Recipient Email Address:
Sender Email Address:
SSL/TLS:
SMTP Authentication: Enable Disable
Account:
Password:

Fournisseur de messagerie	Sélectionnez "Paramétrage manuel" pour saisir les informations manuellement ou sélectionnez un fournisseur de messagerie courant pour saisir certaines informations automatiquement.
Serveur SMTP	Saisissez le nom d'hôte ou l'adresse IP du serveur SMTP pour l'expéditeur de l'e-mail. Cette information peut vous être fournie par votre fournisseur de messagerie.

Port SMTP	Saisir le numéro du port SMTP de l'expéditeur de l'e-mail. La plupart des serveurs SMTP utilisent le port 25 mais certains utilisent des connexions cryptées avec le numéro de port 465. Cette information peut vous être fournie par votre fournisseur de messagerie.
Adresse Email du destinataire	Saisissez ici l'adresse Email du destinataire.
Adresse Email de l'expéditeur	Saisissez ici l'adresse Email de l'expéditeur afin d'éviter les problèmes liés au filtre Spam.
SSL/TLS	Sélectionnez "SSL ou TLS" si votre serveur SMTP nécessite un cryptage. Consultez l'administrateur de votre serveur de messagerie en cas de doute.
Authentification SMTP	Sélectionnez "Activer" si votre serveur SMTP nécessite une authentification. Cette information peut vous être fournie par votre fournisseur de messagerie.
Compte	Saisissez le nom du compte SMTP si votre serveur nécessite une authentification. Cette information peut vous être fournie par votre fournisseur de messagerie.
Mot de Passe	Saisissez le mot de passe utilisé pour l'authentification du serveur SMTP.
Envoyer un Email de test	Cliquez ici pour envoyer un Email de test avec les paramètres actuels.

IV-3-3-2. FTP

Les enregistrements d'évènements (mouvement ou son détectés) peuvent être envoyés à un serveur FTP désigné. Cette fonction doit être activée dans les paramètres "Détection de Mouvements" ou "Détection sonore" du menu "Événements". Saisissez les informations nécessaires concernant votre serveur FTP comme illustré ci-dessous.

FTP

FTP Server:

Username:

Password:

Port:

Path:

Passive mode: Enable Disable

Serveur FTP	Saisissez l'adresse IP ou le nom d'hôte du serveur FTP.
Nom d'utilisateur	Saisissez le nom d'utilisateur requis par le serveur FTP.
Mot de Passe	Saisissez le mot de passe du serveur FTP.
Port	Saisissez le numéro de port du serveur FTP. Cette valeur doit être un chiffre compris entre 1 et 65535. Merci de ne pas modifier cette valeur sans y être invité par l'administrateur du serveur FTP.
Chemin	Saisissez le chemin (dossier) où sauvegarder les fichiers sur le serveur FTP. Si le champ est vide, les fichiers sont sauvegardés dans le dossier racine par défaut du serveur FTP.
Mode passif	Activez ou désactivez le mode passif en fonction de votre serveur FTP.

IV-3-3-3. Push

La caméra réseau peut envoyer des notifications push à votre smartphone si vous avez installé l'application EdiView II. Les notifications pus peuvent être envoyée en fonction des évènements de détection de mouvement et de détection sonore, ainsi que lorsque votre caméra se reconnecte à Internet après une déconnexion.



Les alertes de reconnexion sont envoyées lorsque la caméra se reconnecte effectivement à Internet, et non pas lorsque la déconnexion se produit.

Push notification

Push notification: Enable Disable

Sound alert: On Off

Video/Human motion alert: On Off

Reconnected to Internet alert: On Off

Notification push	Activer ou désactiver les notifications push.
Alerte sonore	Activez ou désactivez les notifications push pour les évènements de détection sonore.
Alerte de mouvement vidéo/humain	Activez ou désactivez les notifications push pour les évènements de détection de mouvement.
Alerte de reconnexion à Internet	Activez ou désactivez les notifications push pour la reconnexion à Internet.

IV-4. Paramètres de stockage

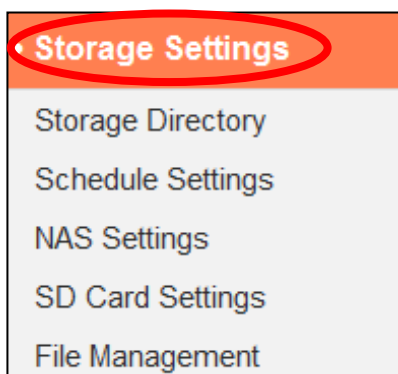

Le menu "Paramètres de stockage" vous permet de configurer les paramètres pour le stockage local des événements/enregistrements de détection de mouvement ou sonore. Vous pouvez aussi configurer l'enregistrement programmé.

IV-4-1. Dossier de stockage

La caméra réseau peut stocker les enregistrements des événements de détection de mouvement et sonore sur un stockage local : NAS ou MicroSD. Sélectionnez votre emplacement de stockage et cliquez sur "Enregistrer les paramètres".

Storage

Please select storage directory:

Save settings

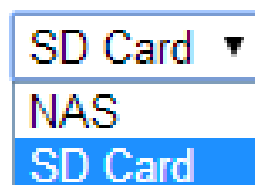

Une carte MicroSD doit être installée dans la caméra réseau pour utiliser cette fonction.



Configurez les paramètres pour votre NAS ou carte MicroSD respectivement dans le menu "Paramètres du NAS" ou "Paramètres de la carte SD".

IV-4-2. Paramétrage d'une programmation

La caméra réseau peut être programmée pour enregistrer automatiquement à des jours et des heures définies. Sélectionnez "Activer" pour activer cette fonction puis définissez à quelles heures la caméra réseau devra enregistrer en utilisant le tableau ci-dessous.

Pour chacun des jours, cliquez et traînez la frise horaire jusqu'à l'heure à laquelle vous souhaitez enregistrer. Un cadre bleu indique une période d'enregistrement programmée. Dans l'exemple ci-dessous, l'enregistrement est programmé de 8h00 à 18h00 du Lundi au Samedi.



Par défaut, la programmation peut être pleine. Supprimez les entrées existantes si nécessaire.



Pour définir la limite des fichiers individuels pour l'enregistrement programmé, allez dans Paramètres de stockage → Paramètres du NAS ou Paramètres de la carte SD selon votre emplacement de stockage.

Schedule Settings

Schedule : Enable Disable



IV-4-3. Paramètres NAS

En cas d'utilisation d'un serveur NAS pour le stockage local, configurez les paramètres sur cette page en fonction de votre NAS.

NAS Settings

Status: Disconnected

NAS IP & Sharing Resource : \\ \ \

Notification for space full : Enable Disable

Cycle Recording : Enable Disable

Max Recording File Time : ▼

Authentication : ▼

Username :

Password :

État	Affiche l'état (connecté ou déconnecté) de votre caméra réseau et du serveur NAS.
-------------	---

IP NAS et ressources partagées	Saisissez l'adresse IP locale de votre NAS et le chemin du dossier partagé pour stocker les enregistrements de votre caméra réseau.
Notification en cas d'espace plein	Activez ou désactivez les notifications par e-mail lorsque votre espace de stockage est plein.
Enregistrement cyclique	Activez ou désactivez l'enregistrement cyclique. Lorsqu'il est activé l'enregistrement cyclique écrasera les enregistrements plus anciens lorsque l'espace de stockage devient plein. Lorsqu'il est désactivé, l'enregistrement cessera lorsque le stockage est plein.
Durée max du fichier d'enregistrement	Réglez la durée d'enregistrement maximale pour chaque fichier. Ce paramètre s'applique aux enregistrements programmés uniquement. Pour les durées d'enregistrement de détection de mouvement ou sonore, référez-vous à "Évènement → Détection de mouvement/sonore".
Authentification	Sélectionnez "Compte" et saisissez le nom d'utilisateur et le mot de passe dans les champs au-dessous si votre serveur NAS nécessite une authentification. Sélectionnez "Anonyme" si aucune authentification n'est requise.
Nom d'utilisateur	Saisissez le nom d'utilisateur si "Compte" est sélectionné ci-dessus.
Mot de Passe	Saisissez le mot de passe si "Compte" est sélectionné ci-dessus.

IV-4-4. Paramètres de carte SD

Le menu "Basique" vous permet de paramétrer le nom de la caméra et le mot de passe Administrateur et d'allumer ou d'éteindre les voyants en fonction de vos préférences.



Démontez votre carte MicroSD en utilisant le bouton "Démontage" avant de retirer la carte de votre caméra réseau.

SD Card Settings

Status : SD card is available

Availbale Space : 983 MB

Notify when space is not enough : Enable Disable

Cycle Recording : Enable Disable

Max Recording File Time : 5 Minute ▼

Format SD Card

Unmount

Save settings

État	Affiche l'état de la carte MicroSD de votre caméra réseau : disponible ou non disponible.
Espace disponible	Affiche l'espace disponible sur la carte MicroSD dans votre caméra réseau.
Avertir en cas d'espace insuffisant	Activez ou désactivez les notifications par e-mail lorsque votre espace de stockage est plein.
Enregistrement cyclique	Activez ou désactivez l'enregistrement cyclique. Lorsqu'il est activé l'enregistrement cyclique écrasera les enregistrements plus anciens lorsque l'espace de stockage devient plein. Lorsqu'il est désactivé, l'enregistrement cessera lorsque le stockage est plein.
Durée max du fichier d'enregistrement	Réglez la durée d'enregistrement maximale pour chaque fichier. Ce paramètre s'applique uniquement aux enregistrements programmés. Pour les durées d'enregistrement de détection de

	mouvement ou sonore, référez-vous à "Évènement → Détection de mouvement/sonore".
Formater la carte SD	Cliquez pour formater votre carte MicroSD. Cette opération effacera toutes les données sur votre carte MicroSD.
Démontage	Cliquez pour démonter votre carte MicroSD de la caméra réseau. Cette opération est recommandée avant de retirer la carte MicroSD de la caméra.

IV-4-5. Gestion de fichier

File Management
Event
Schedule
Manual

L'outil de gestion de fichier vous permet de parcourir, télécharger et supprimer les fichiers d'enregistrement sur votre carte MicroSD. Les fichiers sont regroupés selon les catégories suivantes :

Évènement : Les enregistrements déclenchés par les évènements de détection de mouvement ou sonore sont affichés ici.

Programme : Les enregistrements déclenchés par l'enregistrement programmé sont affichés ici.

Manuel : Les enregistrements manuels sont affichés ici.

Sélectionnez Évènement, Programme ou Manuel et utiliser le navigateur pour parcourir les fichiers. Les dossiers sont organisés par date, puis regroupés chronologiquement en commençant par 001. Les noms de fichier individuel comprennent la date et l'heure de l'enregistrement, plus le type d'enregistrement, par ex. évènement PIR pour les évènements de détection de mouvement par PIR (capteur infrarouge passif).

File List

1 - 4 File (Total 4)

[Back](#) [First Page](#) [Previous Page](#) [Next Page](#) [Last Page](#)

Select	File Name
<input type="checkbox"/>	 1970_01_01
<input type="checkbox"/>	 2014_05_07
<input type="checkbox"/>	 2014_05_08
<input type="checkbox"/>	 2014_05_22

[Select All](#) [Select None](#) [Delete](#)

Retour	Revenez à la page précédente dans le navigateur.
Première page	Revenez à la première page dans le navigateur.
Page précédente	Revenez à la page précédente dans le navigateur.
Page suivante	Passez à la page suivante dans le navigateur.
Dernière page	Passez à la dernière page dans le navigateur.
Tout sélectionner	Sélectionnez tous les fichiers ou dossiers visibles dans le navigateur.
Sélectionner aucun	Désélectionnez tous les fichiers ou dossiers sélectionnés.
Supprimer	Supprimez tous les fichiers ou dossiers sélectionnés.

IV-5. Système

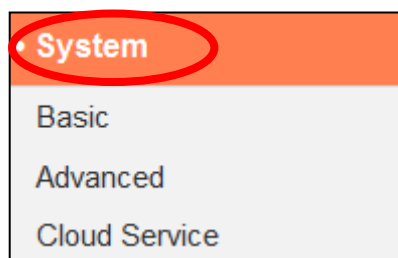

Le menu "Système" comprend trois catégories "Basique", "Avancé" et "Service Cloud". Sélectionnez une catégorie et suivez les chapitres appropriés pour obtenir plus d'informations.

IV-5-1. Basique

Le menu "Basique" vous permet de paramétrer le nom de la caméra et le mot de passe Administrateur et d'allumer ou d'éteindre les voyants en fonction de vos préférences.

Basic

Network Camera Name:	<input type="text" value="IC-010204"/>
Administrator Password:	<input type="password" value="••••"/>
Confirm Password:	<input type="password" value="••••"/>
LED Indicators:	<input checked="" type="radio"/> On <input type="radio"/> Off

Nom de la caméra réseau	Définissez le nom de la caméra réseau pour pouvoir la référencer/l'identifier. Ceci est particulièrement utile lorsque vous gérez plusieurs caméras réseau.
Mot de passe Administrateur	Saisissez le mot de passe Administrateur voulu ici. Il s'agit du mot de passe utilisé pour vous connecter à la caméra avec le compte "admin".
Confirmer le mot de passe	Confirmez ici le mot de passe Administrateur voulu.
Voyants	Sélectionnez "On" ou "Off" pour allumer ou éteindre les voyants de la caméra. L'extinction des voyants peut générer des économies

d'énergie et peut servir pour la sécurité, de façon que quiconque voyant la caméra réseau ne sache pas si elle est activée ou non.

IV-5-2. Avancé

La page "Avancé" vous permet de mettre à jour le micro-programme de la caméra réseau, de sauvegarder ou de restaurer ses paramètres et de la réinitialiser ou de la redémarrer. Merci de consulter le site Internet Edimax pour obtenir le micro-programme le plus récent pour votre caméra réseau.



N'éteignez ni ne déconnectez jamais l'appareil pendant la mise à jour du micro-programme, cela pourrait sinon endommager l'appareil.

Upgrade Firmware

Firmware Filename:

Backup/Restore Settings

Backup Settings:

Restore Settings:

Reset

Restart:

Reset to Default: Keep Network Settings Default Settings

Nom de fichier du micro-programme	Cliquez sur "Parcourir" pour localiser le fichier du micro-programme sur votre ordinateur.
Mise à jour du micro-programme	Cliquez pour mettre à jour le micro-programme du fichier sélectionné.
Paramètres de sauvegarde	Cliquez sur "Appliquer" pour sauvegarder les paramètres actuels sur votre ordinateur en tant que fichier config.bin.

Restaurer les paramètres	Cliquez sur "Parcourir" pour trouver un fichier config.bin sauvegardé précédemment puis cliquez sur "Charger" pour remplacer votre paramètres actuels.
Redémarrer	Cliquez sur "Redémarrer la caméra réseau" pour redémarrer la caméra réseau. Merci de patienter quelques minutes le temps que la caméra réseau se remette en route après le redémarrage. Le redémarrage n'affecte pas la configuration actuelle de la caméra.
Réinitialisation aux paramètres par défaut	<p>Sélectionnez "Garder les paramètres réseau" ou "Paramètres par défaut" puis cliquez sur "Réinitialiser aux paramètres par défaut".</p> <p>Lorsque la caméra se réinitialise, l'option "Garder les paramètres réseau" permet de réinitialiser tous les paramètres en gardant les paramètres réseau actuels. L'adresse IP de la caméra reste la même.</p> <p>"Paramètres par défaut" réinitialise tous les paramètres de la caméra, dont les paramètres réseau, aux valeurs d'usine par défaut.</p>

IV-5-3. Service Cloud

La fonction Plug & View Edimax est une fonction qui vous permet de voir votre caméra réseau de façon déportée via un serveur Cloud (voir **V.Myedimax.com**). Vous pouvez ici activer ou désactiver cette fonction.

Plug & View

Enable Disable

IV-6. État

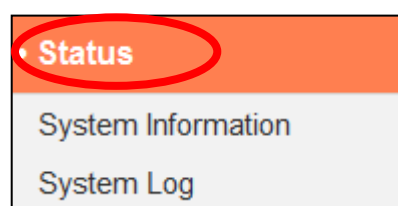

Le menu "État" fournit des informations importantes sur l'état de la caméra réseau. Ces informations sont utiles pour le dépannage ou pour la configuration du réseau.

IV-6-1. Informations système

Un résumé des informations système concernant la caméra réseau est affiché sur cette page, sous quatre catégories : Système, LAN, LAN sans fil et IGD (Transfert de port UPnP).

System

Firmware Version :	v1.02 (May 20 2014 11:35:00)
Activex Version :	v1.0.0.31
Device Uptime :	3 hours 4 min 57 sec
System Time :	2014/05/22 06:31:50

LAN

IP Address :	192.168.2.101
Subnet Mask :	255.255.255.0
Gateway :	192.168.2.1
DNS Server 1 :	192.168.2.1
DNS Server 2 :	0.0.0.0
MAC Address :	00:11:09:01:02:04
HTTP Port :	80

Wireless LAN

Link Status : Connected
SSID : Matt
Channel : 2
Encryption : WPA2 PSKAES
Access Point MAC Address : 00:E0:4C:81:96:C1

PPPoE

Link Status : Disconnected
IP Address :
Subnet Mask :
Gateway :
DNS Server 1 :
DNS Server 2 :

IGD (UPnP Port Forward)

Link Status : Can not find device with UPNP IGD support
External IP Address :
External HTTP Port :
External RTSP Port :

IV-6-2. Journal système

Un journal système fournit des informations sur l'utilisation et les actions de la caméra réseau. Le journal système peut également être envoyé vers un serveur déporté pour y être archivé.

System Log

Log Level:

Remote Log: Enable Disable

Remote Log Server:

```
May 22 06:26:25 VideoServer[1510]: <eventID>4</eventID><eventTime>2014/05/22 06:26:25</eventTime><det
May 22 06:26:25 recorder[1470]: [recorder.c:4867] Get Event (4)
May 22 06:26:25 pushNotifier[1390]: [pushNotifier.c:456] event.eventID = 4
May 22 06:26:25 pushNotifier[1390]: [pushNotifier.c:194] now - timestamp[IPCAM_EVENT_PIR] = 1400739985
May 22 06:26:25 pushNotifier[1390]: [pushNotifier.c:332] curl 'https://54.251.97.30:55443/push/notify.php' -d '<
May 22 06:26:25 recorder[1472]: Storage media was not has enough space!! (0)
May 22 06:26:25 recorder[1472]: No enough space.
May 22 06:26:26 recorder[1470]: [recorder.c:4900] remove /tmp/eventRec/ImagePIR/2014-05-22-06-23-46-PIRE
May 22 06:26:26 recorder[1470]: [recorder.c:4906] remove /tmp/eventRec/ImagePIR/2014-05-22-06-23-46-PIRE
May 22 06:26:26 recorder[7424]: [recorder.c:1113] Connect socket: /tmp/mjpegPreRecStream
May 22 06:26:26 recorder[7424]: [recorder.c:1113] Connect socket: /tmp/audioMJPEGPreStream
May 22 06:26:26 recorder[7424]: [recorder.c:4019] Initial record file, start reocrd
May 22 06:26:26 VideoServer[1517]: [videoServer.c:1394] AudioMJPEG PreRec accept client sock=36
May 22 06:26:26 VideoServer[1517]: AudioMPJEG PreRec current connected socket: 175
May 22 06:26:26 VideoServer[1513]: [videoServer.c:1218] mjpeg PreRec accept client sock=46
May 22 06:26:26 VideoServer[1513]: mjpeg PreRec current connected socket: 116
May 22 06:26:26 recorder[1470]: [recorder.c:4941] (1/475139)thread record file /tmp/eventRec/ImagePIR/2014-
May 22 06:26:28 recorder[1472]: Storage media was not has enough space!! (0)
May 22 06:26:28 recorder[1472]: No enough space.
May 22 06:26:31 recorder[1472]: Storage media was not has enough space!! (0)
May 22 06:26:31 recorder[1472]: No enough space.
May 22 06:26:34 recorder[1472]: Storage media was not has enough space!! (0)
```

Niveau journal	Sélectionnez un niveau de détails pour le journal, allant de 0 à 4, à partir de la liste déroulante. 0 (le minimum) n'enregistrera que les informations critiques, alors que 4 (le maximum) enregistrera tout.
Journal déporté	Activez ou désactivez la fonction journal déporté de la caméra réseau pour envoyer un journal vers un serveur déporté pour l'archiver. La caméra réseau est compatible

	avec les serveurs de journaux syslog.
Serveur de journal déporté	Saisissez l'adresse IP ou le nom d'hôte du serveur de journal que vous souhaitez utiliser.

V. *Myedimax.com*

Vous pouvez utiliser l'ID Cloud Myedimax.com de votre caméra réseau pour surveiller votre caméra à distance en utilisant un navigateur Internet à partir de n'importe quelle connexion à Internet. Le voyant **vert** de la caméra réseau doit être **allumé** pour indiquer une connexion réussie au Cloud pour que cette fonction marche.

1. Identifiez le Cloud ID de votre caméra réseau. Le Cloud ID est affiché dans EdiView Finder (voir **III-2. EdiView Finder**) et sur l'étiquette du produit à l'arrière de la caméra réseau (voir **I-6. Étiquette du produit**).

 **Le Cloud ID est une chaîne de 12 caractères comprenant des chiffres de 0 à 9 et des lettres de A à F et il est unique pour votre caméra réseau.**

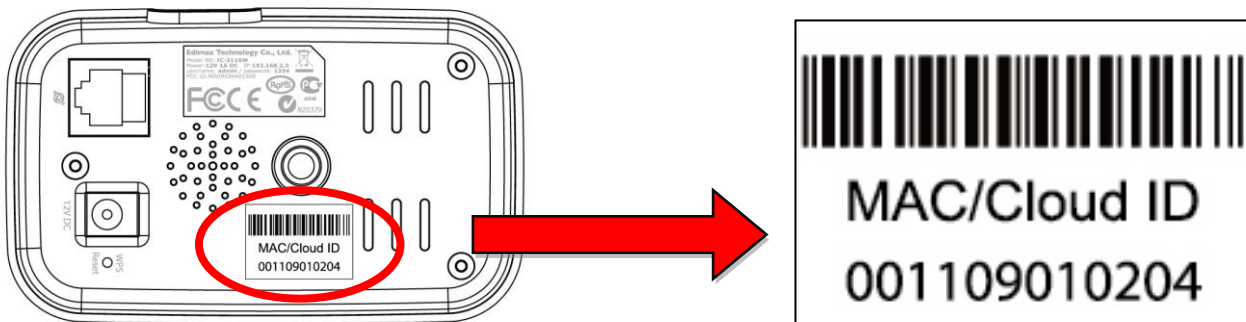

2. Saisissez **cloudID.myedimax.com** dans la barre d'adresses d'un navigateur Internet.

Par exemple, si votre Cloud ID est **001109010204**, saisissez **001109010204.myedimax.com** dans votre navigateur Internet.

 **Internet Explorer est recommandé.**

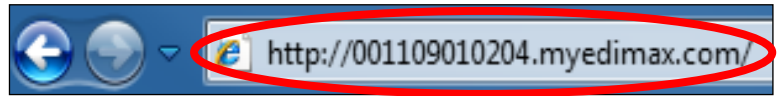
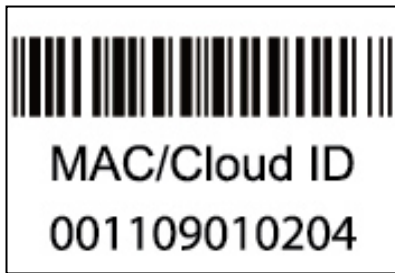

3. Il peut vous être demandé d'autoriser l'exécution du complément Java. Veuillez cliquer sur le message indiquant "Cliquer ici" puis cliquez sur "Exécuter le complément".

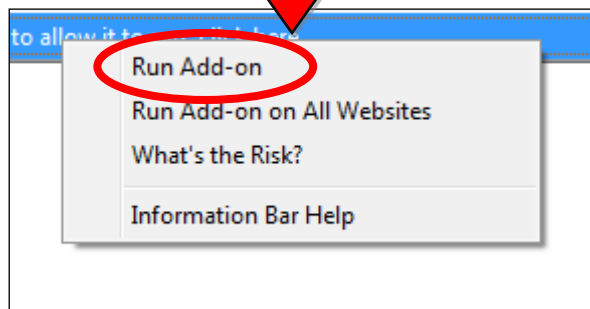
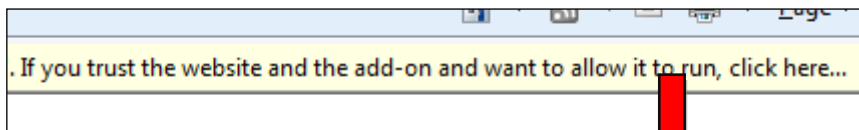

Si d'autres avertissements/invites de sécurité apparaissent, merci de sélectionner "Exécuter" ou "Autoriser" ou une action similaire en fonction de votre navigateur.

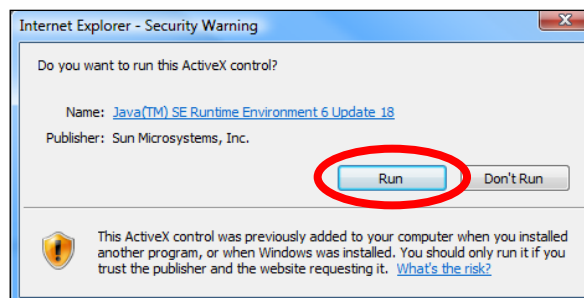

4. Saisissez le mot de passe de votre caméra (Mot de passe par défaut : 1234) et cliquez sur "OK" pour voir la diffusion en direct provenant de votre caméra réseau.

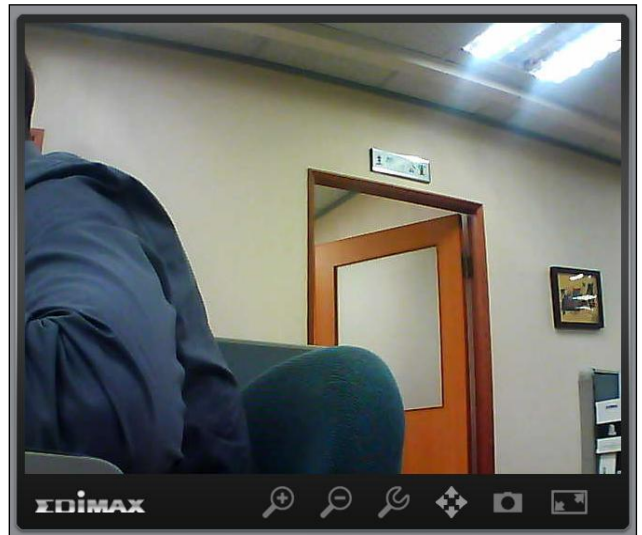
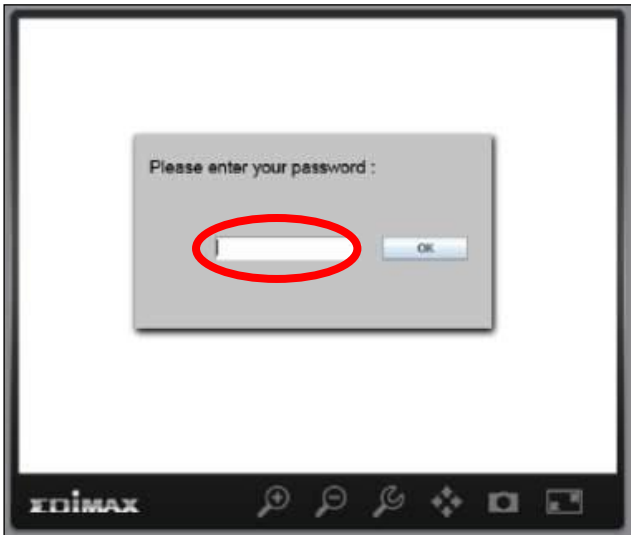

- 5.** La caméra réseau peut être actionnée et configurée en utilisant les icônes de la barre d'outils sous l'image.

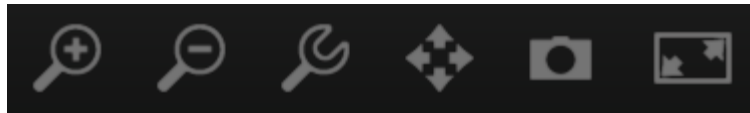

Pour configurer la caméra réseau, cliquez sur  pour afficher la fenêtre du menu de configuration :

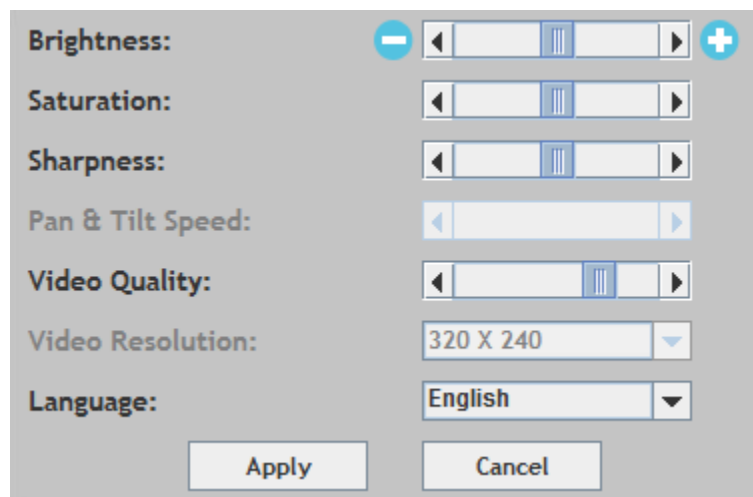

- 6.** Utilisez les curseurs pour modifier la luminosité, la saturation, la netteté, la qualité vidéo et la vitesse de déplacement de l'image. Utilisez les listes déroulantes pour modifier la résolution et la langue d'exploitation de la vidéo puis cliquez sur "Appliquer" une fois terminé.

VI. 16 Channel Viewer pour Windows

Le logiciel de visualisation 16 canaux fourni vous donne un accès puissant aux fonctions de votre caméra réseau en plus de la capacité de visualiser et de gérer jusqu'à 16 caméra réseau en même temps.

VI-1. Installation

1. Insérez le CD fourni dans votre lecteur de CD-ROM et si l'utilitaire de configuration ne s'ouvre pas automatiquement, veuillez rechercher et ouvrir le fichier "Autorun.exe" dans le dossier "Autorun".
2. Cliquez sur "16 Channel Viewer" pour installer le logiciel utilitaire.

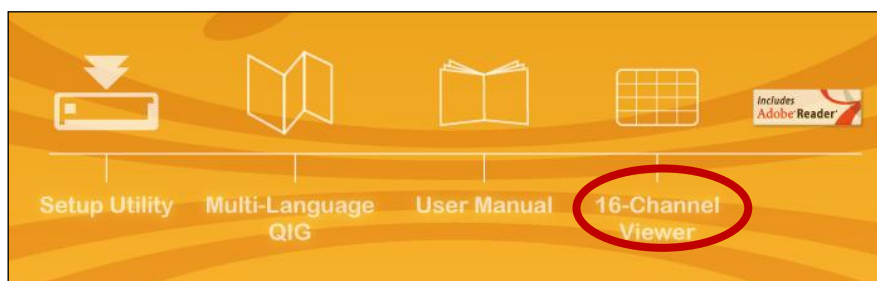

3. Cliquez sur "Suivant" et suivez les instructions sur l'écran pour installer le logiciel 16 Channel Viewer.

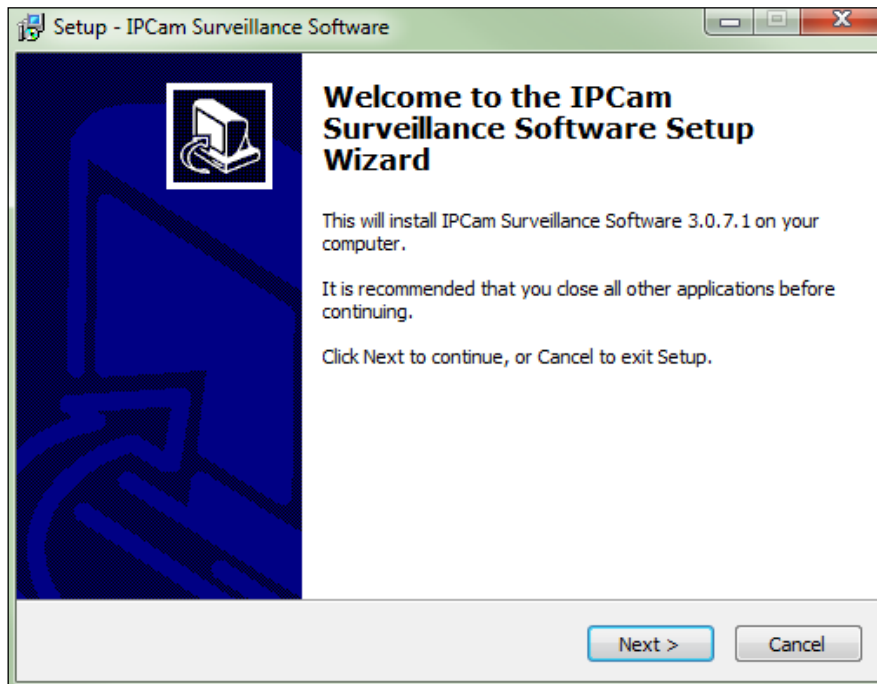

4. Contrôlez l'emplacement d'installation et cliquez sur "Suivant" pour continuer.

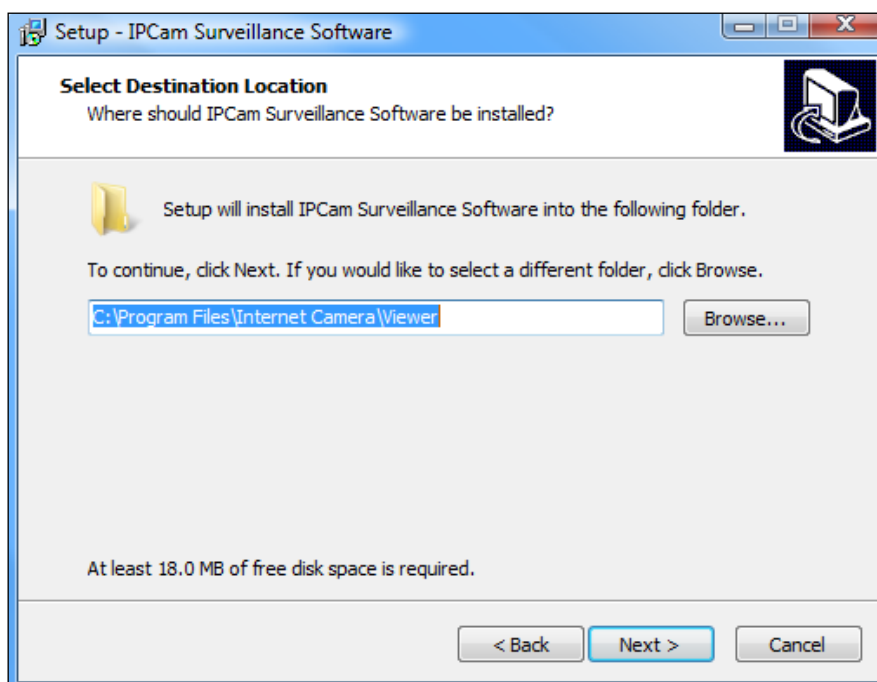

5. Cliquez sur "Suivant" pour continuer.

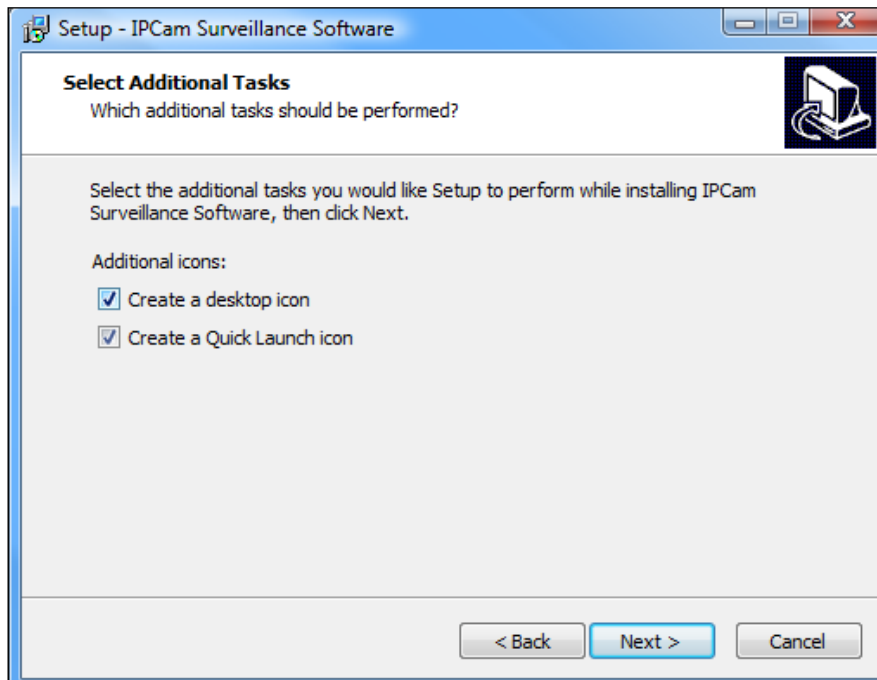

6. Un résumé de votre installation est alors affichée. Merci de contrôler que tout est correct et cliquez sur "Installer" pour démarrer l'installation.

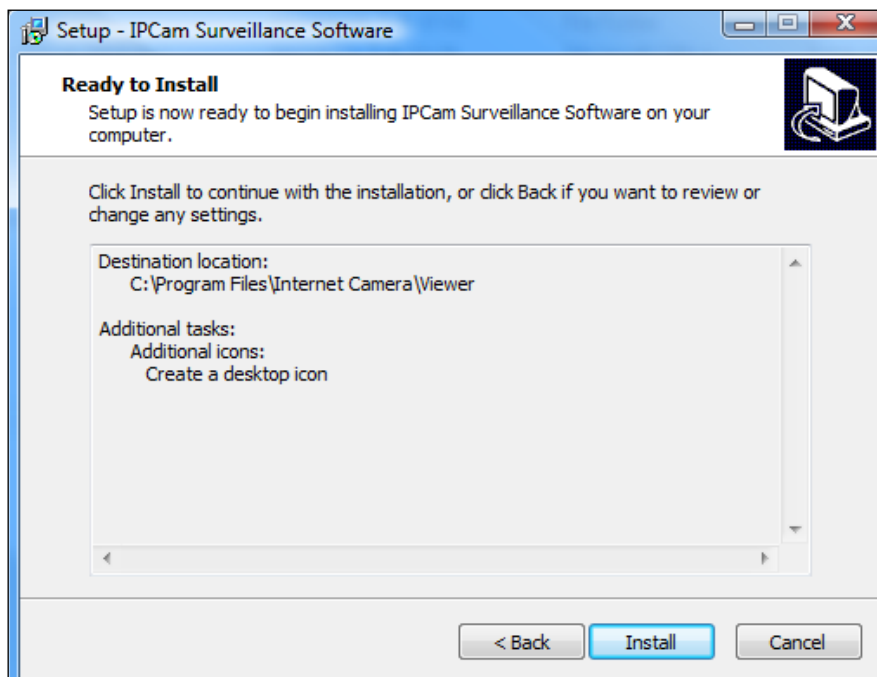

7. Merci de patienter un moment que l'installation soit terminée.

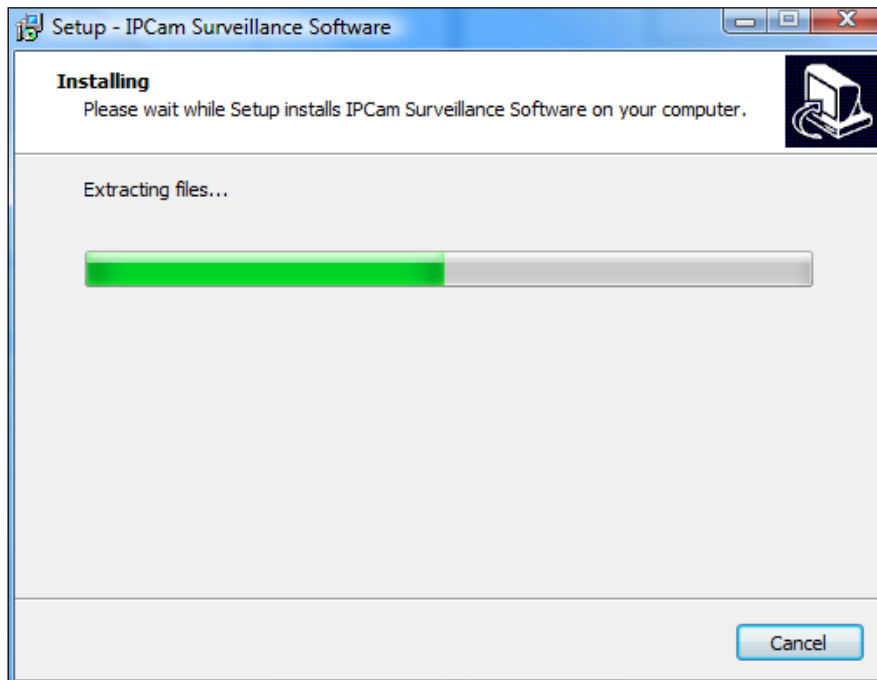

8. Cliquez sur "Terminer" puis effectuez un double-clic sur l'icône "Logiciel de surveillance IPCam" sur votre bureau pour ouvrir le logiciel.

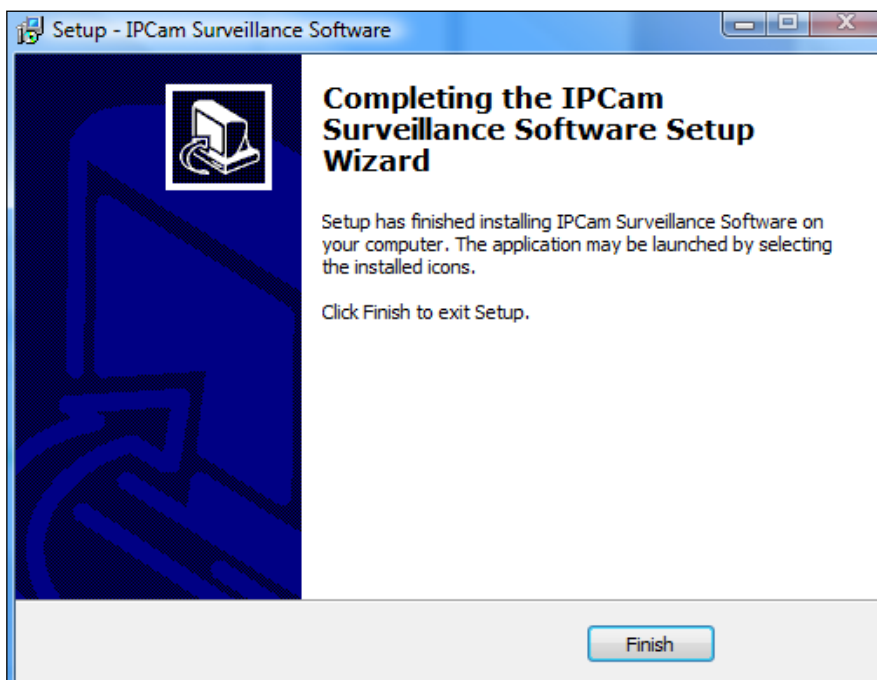







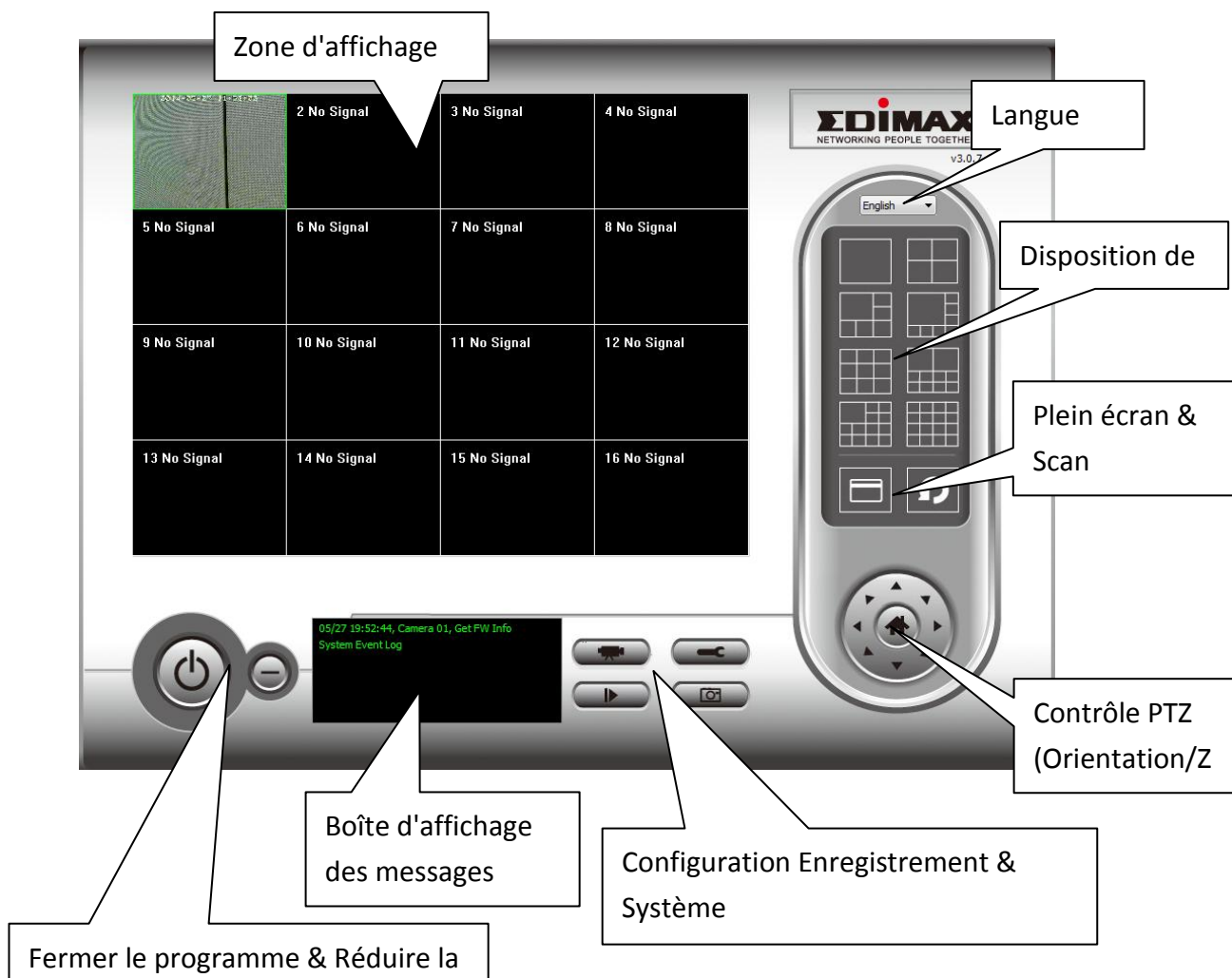



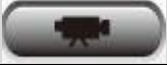

VI-2. Utiliser 16 Channel Viewer

 **La résolution de votre écran doit être de "1024 x 768" pour que 16 Channel Viewer fonctionne correctement. Merci de paramétrer la résolution de votre écran à "1024 x 768".**

L'écran principal de 16 Channel Viewer est décrit ci-dessous :



Zone d'affichage vidéo	L'image en direct de 16 caméras peut être affichée dans cette zone.
Langue	Sélectionnez la langue à partir du menu déroulant si vous voulez modifier la langue d'affichage.
Disposition de l'affichage 	Modifiez la disposition de l'affichage de l'image de la caméra (cliquez sur l'icône d'affichage pour modifier la disposition de l'affichage de la caméra). Il existe 8 sortes de dispositions d'affichage disponibles.
Plein écran 	Cliquez sur ce bouton pour passer en mode plein écran (n'affiche que l'image complète de la caméra), appuyez sur "Echap" pour quitter le mode plein écran.
Scan 	Cliquez sur ce bouton pour que le logiciel de surveillance de la caméra réseau fasse défiler automatiquement toutes les images de toutes les caméras connectées. Cliquez une fois sur ce bouton pour activer la fonction Scan (l'icône Scan devient bleue ) , cliquez à nouveau pour arrêter le scan (l'icône Scan devient blanche ).
Contrôle d'orientation (PTZ) 	Il existe 8 directions sur la bague de commande d'orientation PTZ. Si la caméra à laquelle vous vous connectez prend en charge la fonction PTZ, vous pouvez utiliser l'anneau de commande PTZ pour modifier la direction faisant face à la caméra. Cette fonction n'est disponible que sur les caméras qui la prennent en charge.
Accueil 	Cliquez sur ce bouton pour revenir à la position "Accueil" de la caméra (par défaut). Cette fonction n'est disponible que sur les caméras qui la prennent en charge.
Enregistrement 	Démarre l'enregistrement vidéo.
Configuration	Configuration de la caméra et options

Systeme 	générales
Lecture 	Lit les fichiers vidéos sauvegardés. Une nouvelle fenêtre s'ouvre pour localiser les fichiers enregistrés.
Cliché 	Prend un cliché de l'image de la caméra en cours.
Affichage Messages	Affiche tous les messages système.
Fermer la fenêtre (arrêter la surveillance) 	Arrête le logiciel de surveillance de la caméra réseau.
Réduire la fenêtre 	Réduit la fenêtre du logiciel de surveillance de la caméra réseau.

VI-3. Configurer 16 Channel Viewer

VI-3-1. Ajouter une caméra/Configuration Caméra

Afin de pouvoir utiliser le logiciel 16 Channel Viewer, vous devez configurer/ajouter chaque caméra que vous souhaitez connecter. Merci de cliquer sur l'icône de la clé () , un menu contextuel apparaît :

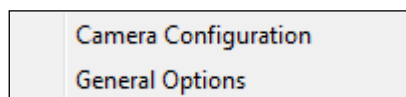

Merci de sélectionner "Configuration Caméra" pour configurer/ajouter les caméras :



Merci de sélectionner "Débloquer" ou une option similaire si l'alerte de sécurité de Windows vous dit que "IPCamViewer" a été bloqué.



VI-3-1-1. Caméra

Sur l'onglet "Configuration Caméra" vous pouvez ajouter et configurer toutes les caméras que vous souhaitez connecter au logiciel de visualisation. Pour connecter une caméra au logiciel, vous devez saisir les informations demandées dans la boîte de dialogue "Configuration Caméra". Vous pouvez le faire de façon automatique en sélectionnant votre caméra dans la liste de la boîte de dialogue "Recherche Caméra" et en cliquant sur "Sélectionner" (recommandé) ou vous pouvez saisir les informations manuellement.

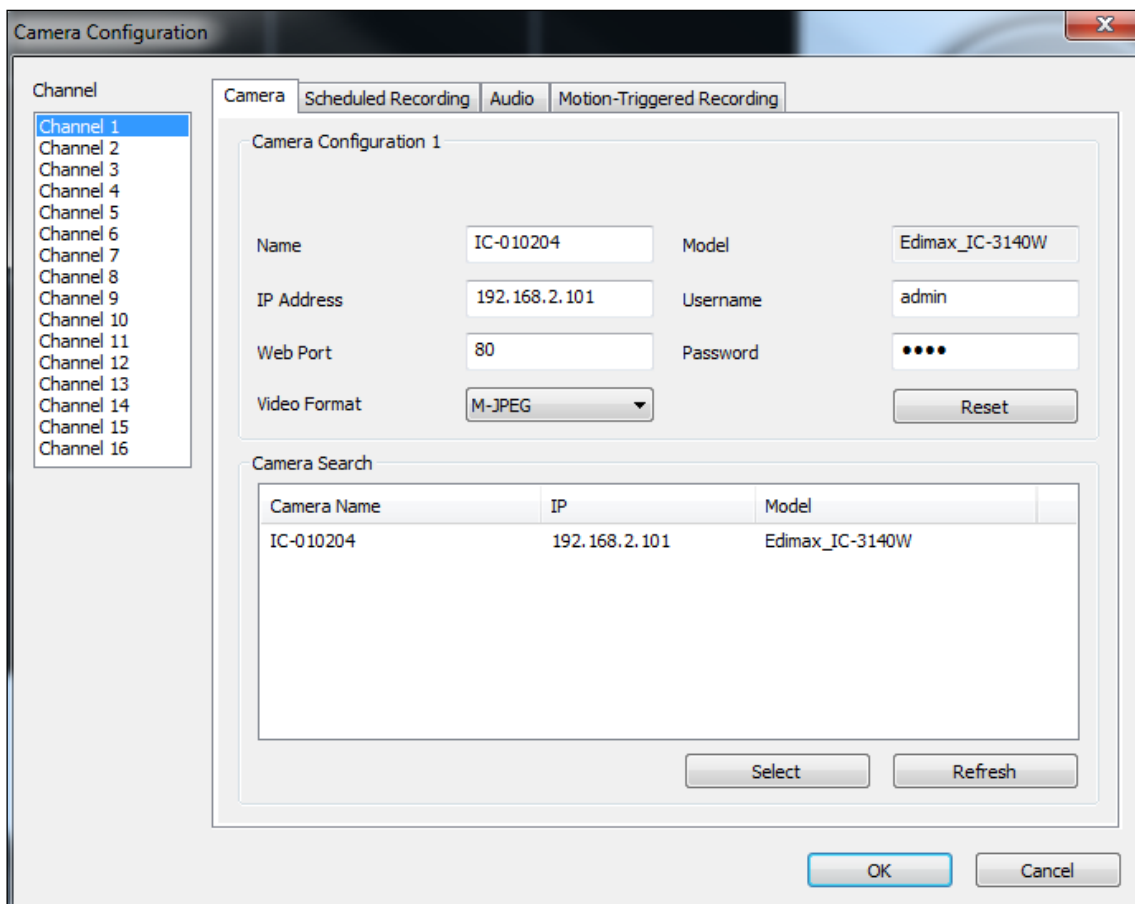

Toutes les informations nécessaires pour ajouter votre caméra réseau peuvent être remplies automatiquement en la sélectionnant dans la liste de la boîte de dialogue "Recherche Caméra" et en cliquant sur "Sélectionner".

Canal	Sélectionnez le numéro du canal que vous souhaitez paramétrer.
Recherche de caméra	Toutes les caméras trouvées sur votre réseau local seront affichées dans la boîte de

	dialogue "Recherche Caméra".
Sélectionner	Sélectionnez une caméra listée dans la boîte "Recherche Caméra" et cliquez sur le bouton "Sélectionner" pour remplir tous les paramètres de la caméra sélectionnée dans chacun des champs de la boîte "Configuration Caméra".
Actualiser	Actualise la liste des caméras de votre réseau local.
Nom	Saisir ici un nom de référence pour la caméra. Le nom par défaut est composé des 6 premiers caractères de l'adresse MAC de la caméra. Le nom de la caméra peut être utilisé pour identifier facilement son emplacement, par exemple.
Modèle	Affiche le modèle de la caméra sélectionnée.
Adresse IP	Saisissez l'adresse IP de la caméra.
Nom d'utilisateur	Saisissez le nom d'utilisateur de la caméra.
Port Web	Saisissez le port Internet de la caméra. La valeur par défaut est "80".
Mot de Passe	Saisissez le mot de passe de la caméra. Le mot de passe par défaut est "1234". Si vous avez modifié le mot de passe de la caméra sélectionnée, saisissez le nouveau mot de passe.
Format Vidéo**	Sélectionnez le format d'encodage vidéo de cette caméra (MJPEG ou MPEG4).
Réinitialiser	Efface tous les champs de la section "Configuration Caméra".

** Uniquement disponible pour les caméras qui prennent en charge cette fonction.

Cliquez sur "OK" pour sauvegarder les paramètres et l'image de votre caméra réseau sera affichée sur le canal choisi sur l'écran principal du logiciel 16 channel viewer :

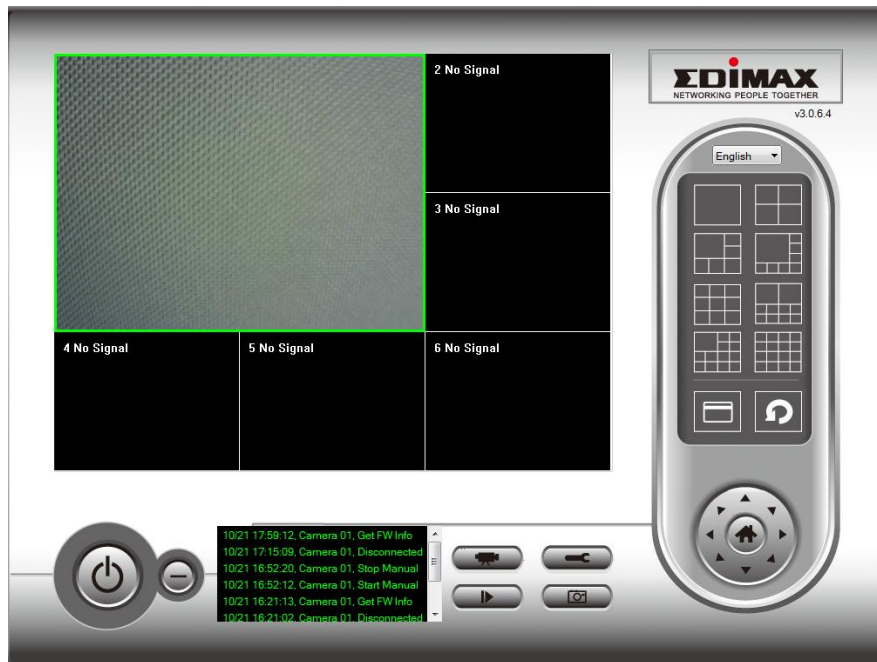

VI-3-1-2. Enregistrement programmé

Vous pouvez programmer votre caméra réseau pour qu'elle enregistre automatiquement en fonction des programmes hebdomadaires ou de programmes uniques.

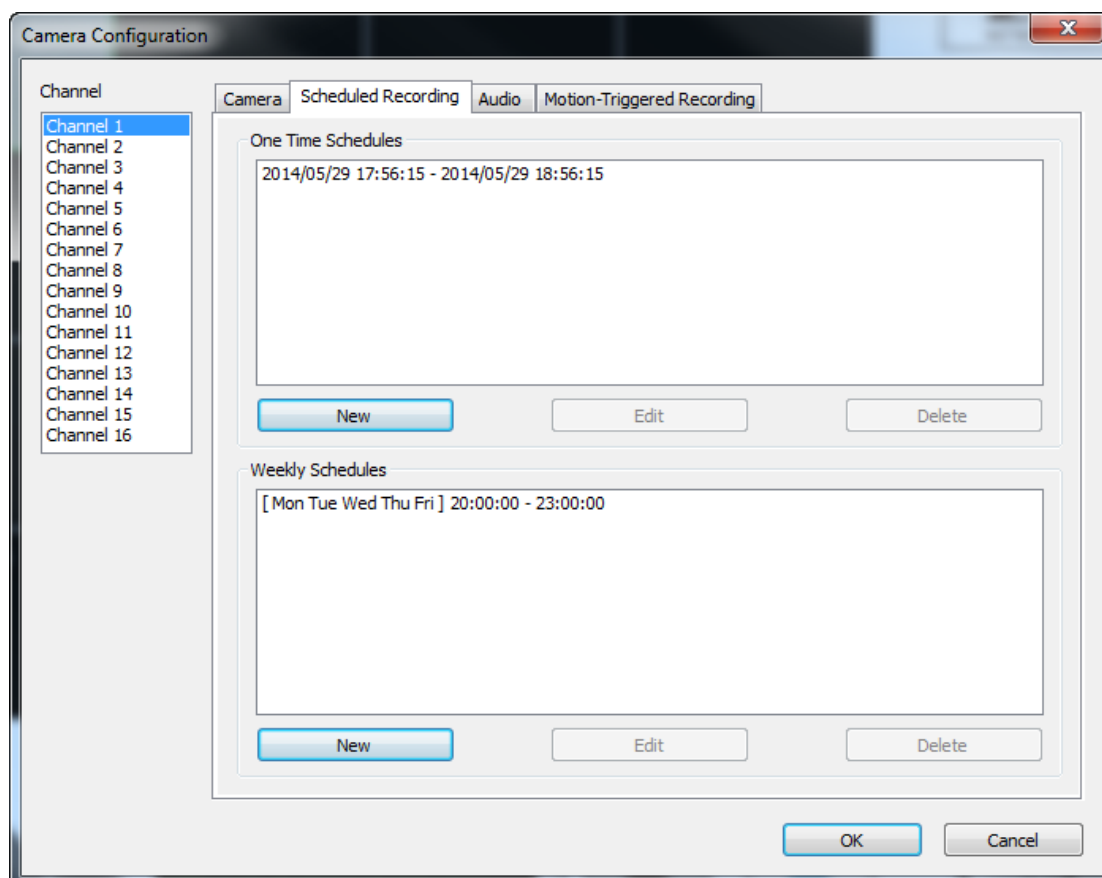

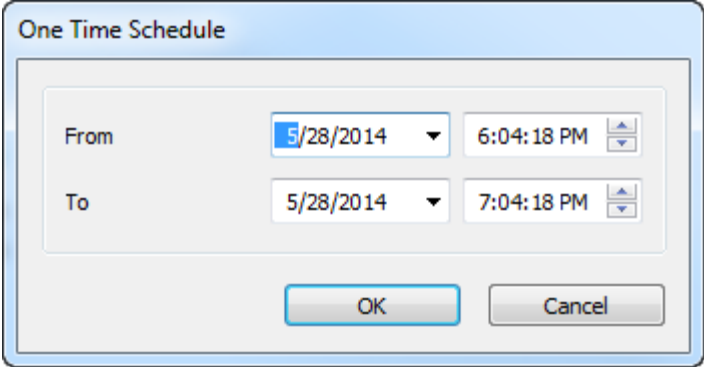
Canal	Sélectionnez le nombre de canaux que vous souhaitez paramétrer.
Programmations uniques	Vous pouvez spécifier une programmation unique pour une caméra sélectionnée ; cette programmation ne sera exécutée qu'une seule fois.
Nouveau (Programmations uniques)	 <p>Merci de spécifier la durée de cette programmation unique (la date et l'heure de "Début" et de "Fin") puis de cliquer sur "OK" pour sauvegarder les paramètres.</p> <p>Merci de noter que vous devez définir une programmation qui aura lieu dans le futur. Vous ne pouvez pas programmer dans le passé.</p>
Modifier	Vous pouvez modifier un élément d'enregistrement programmé. Sélectionnez une programmation dans la liste "Programmations Uniques" et cliquez sur le bouton "Modifier" pour éditer l'heure de début et de fin de ce programme.
Supprimer	Supprimer un élément de programmation sélectionné.
Nouveau (Programmation hebdomadaire)	

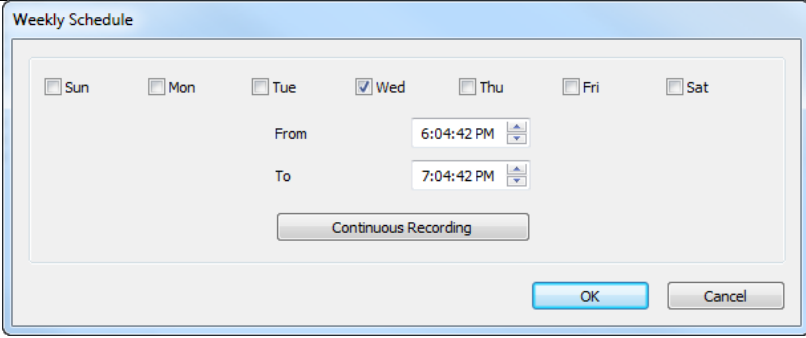
	 <p data-bbox="544 510 1353 969">Vous pouvez définir un programme d'enregistrement hebdomadaire pour les heures et les jours spécifiés. Cochez les jours à inclure dans le programme et définissez l'heure de début et de fin journalière dans les champs "De" et "À" (format HH:MM:SS). Le bouton "Enregistrement continu" définira un programme d'enregistrement continu chaque jour, soit 00:00:00 23:59:59.</p>
Modifier	<p data-bbox="544 981 1353 1283">Vous pouvez modifier un élément d'enregistrement programmé. Sélectionnez une programmation dans la liste "Programmations Uniques" et cliquez sur le bouton "Modifier" pour éditer l'heure de début et de fin de cette programmation.</p>
Supprimer	<p data-bbox="544 1294 1353 1382">Supprimer un élément de programmation sélectionné.</p>

VI-3-1-3. Audio

Pour les caméras prenant l'audio en charge, vous pouvez utiliser cet onglet pour décider si vous souhaitez entendre l'audio capturé par une caméra sélectionnée.

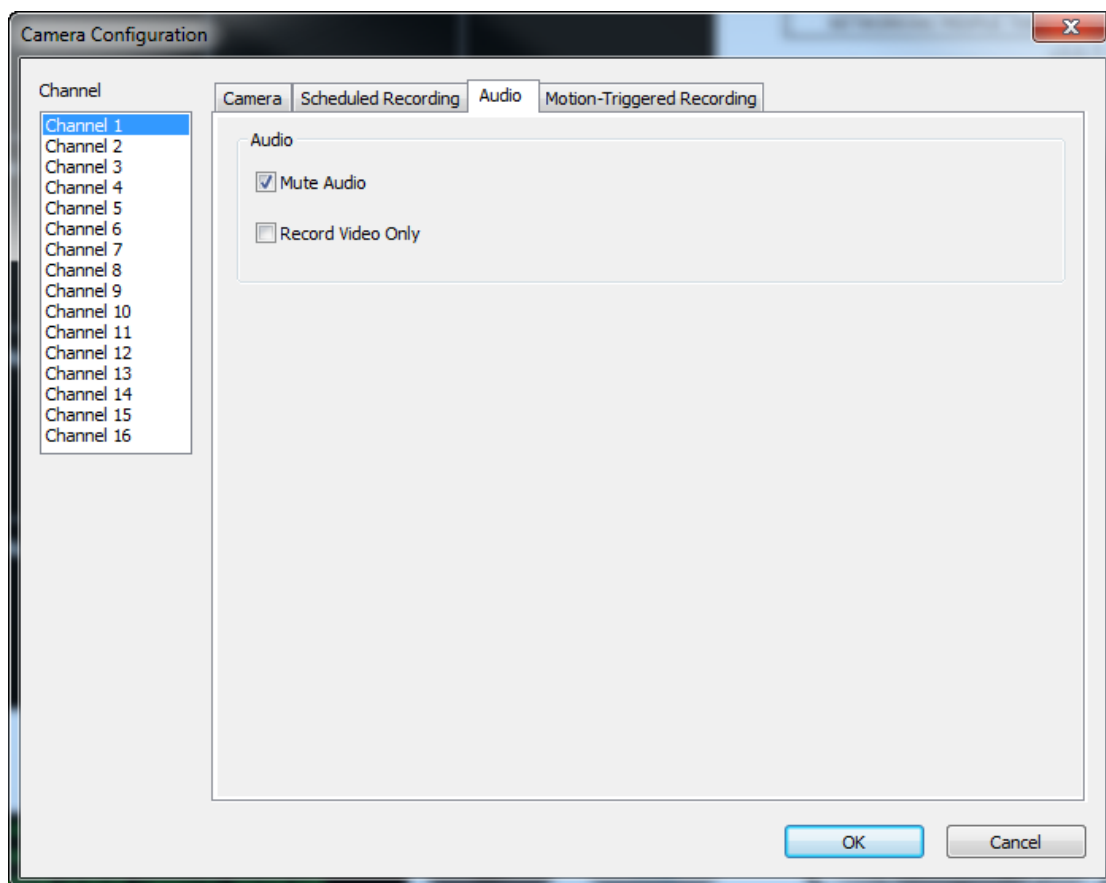

Canal	Sélectionnez le nombre de canaux que vous souhaitez paramétrer.
Audio Muet	Cochez cette case et le logiciel de surveillance de la caméra réseau n'émettra pas l'audio capturé par cette caméra.
N'enregistrer que la vidéo	Cochez cette case et le logiciel de surveillance de la caméra réseau n'enregistrera pas l'audio capturé par cette caméra.

VI-3-1-4. Enregistrement des mouvements

La caméra réseau dispose d'une fonction de détection de mouvements et de nombreuses options pour la notification des événements. Sur cette page, vous pouvez activer ou désactiver la détection de mouvements et paramétrer la caméra pour qu'elle envoie un Email ou qu'elle déclenche une alarme si un mouvement est détecté.



Merci de noter que si la caméra est utilisée pour des raisons de sécurité, il est important de surveiller le flux de la caméra lorsque la détection de mouvements est utilisée. La détection de mouvements peut ne pas être précise à 100%.

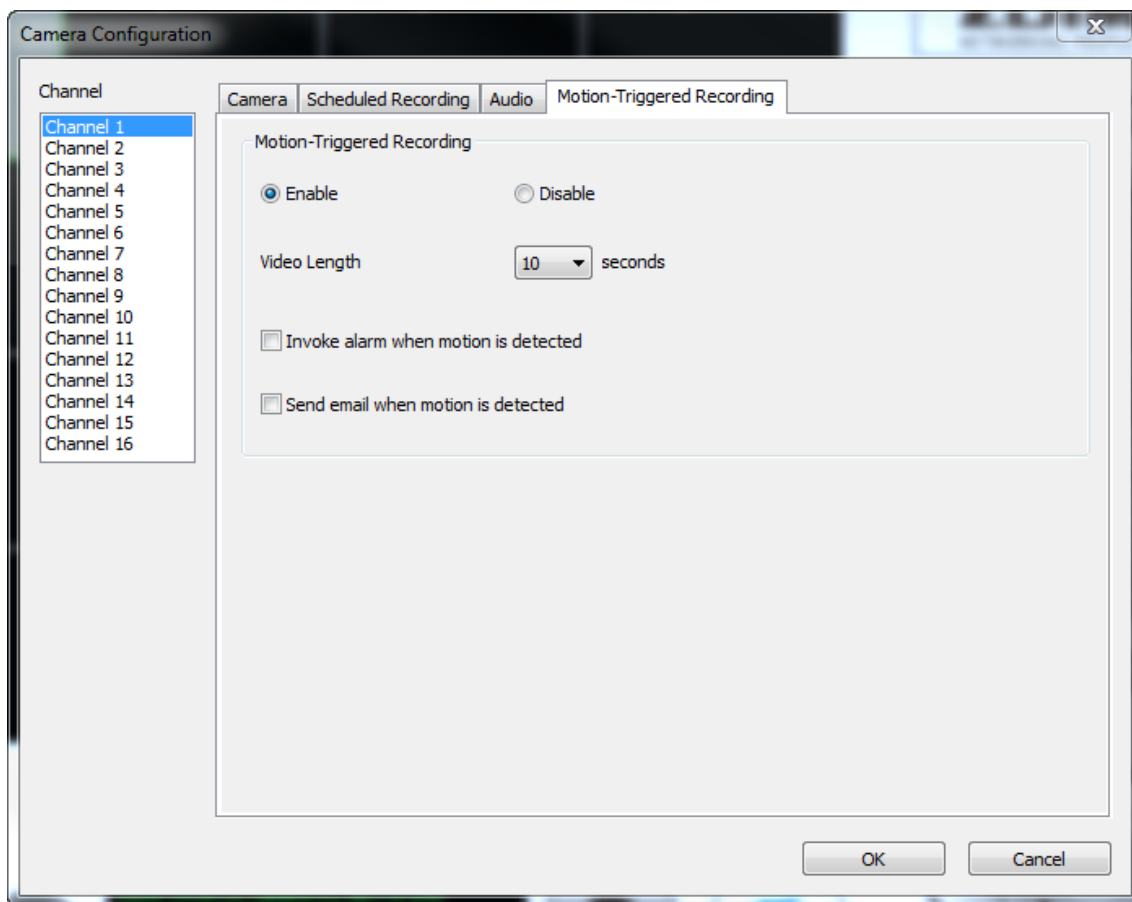

Canal	Sélectionnez le nombre de canaux que vous souhaitez paramétrer.
Activer	Active la fonction d'enregistrement des mouvements.
Désactiver	Désactive la fonction d'enregistrement des mouvements.

Longueur de la vidéo	Sélectionnez à partir du menu déroulant, la durée, en secondes, pendant laquelle la caméra enregistrera lorsqu'un mouvement a été détecté.
Provoquer une alarme lorsqu'un mouvement est déclenché	Envoie une alarme quand un mouvement a été détecté par la caméra.
Envoyer un e-mail lorsqu'un mouvement est déclenché	Envoie un Email à une adresse prédéfinie quand un mouvement a été détecté par la caméra.

VI-3-2. Options générales

Cliquez sur l'icône de la clé () et un menu contextuel apparaît :

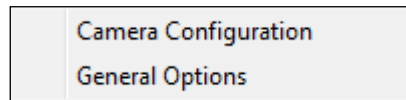

Lorsque vous sélectionnez "Options générales" merci de vous référer au chapitre suivant approprié :

VI-3-2-1. Général

Tous les paramètres généraux, comme le répertoire de stockage des fichiers et les espaces d'enregistrement peuvent être paramétrés ici.

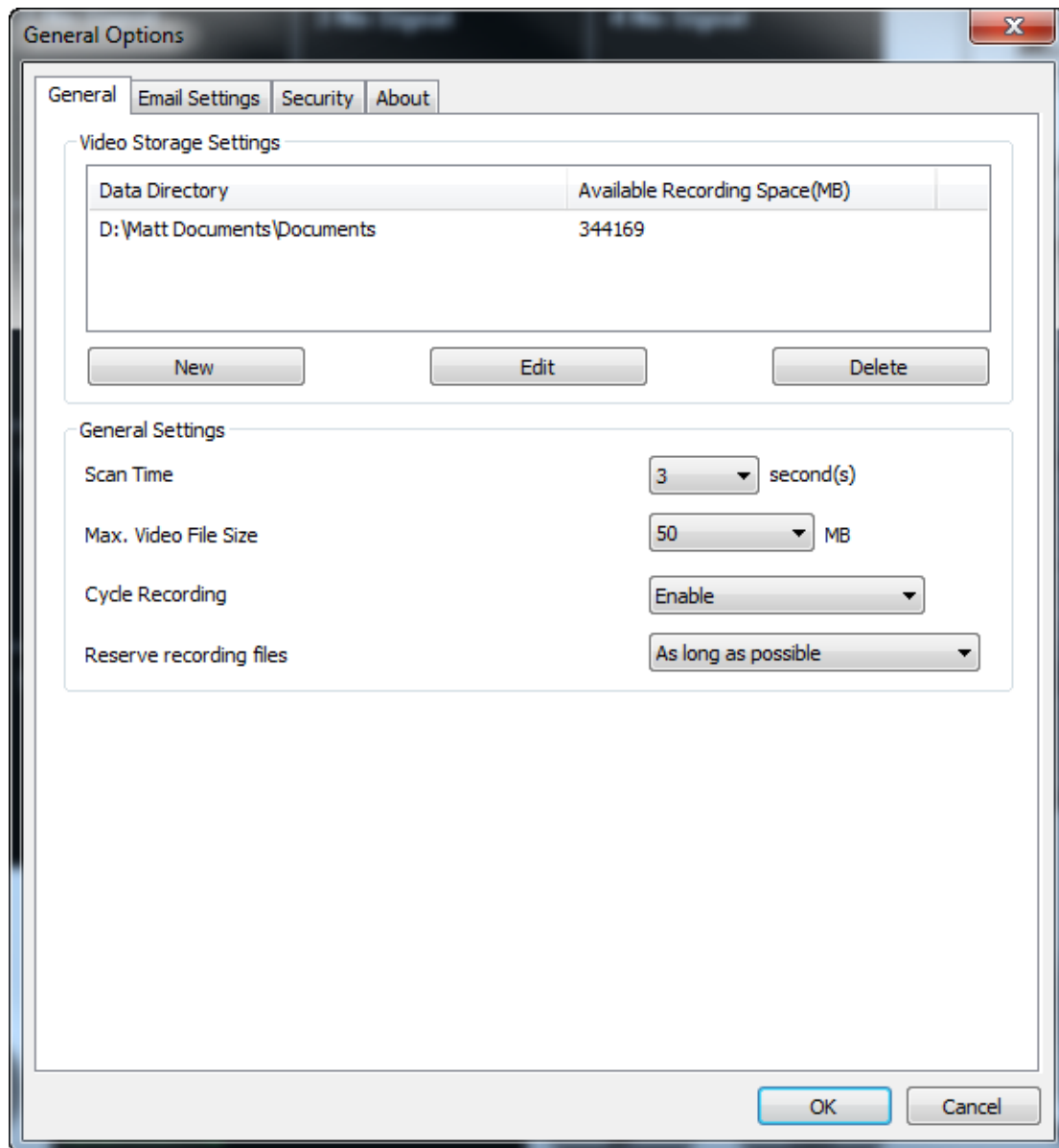

Paramètres de stockage vidéo	Utilisez les boutons "Nouveau", "Modifier" et "Supprimer" pour définir le dossier de stockage vidéo local. L'espace disponible dans le dossier spécifié sera affiché.
Durée du scan	Définit la période de pause entre chaque permutation de caméra lorsque vous activez la fonction "Scan".
Taille max du fichier vidéo	Définissez la taille maximum de chaque fichier vidéo. Lorsque la taille a atteint cette valeur, le logiciel de surveillance de la caméra réseau ouvre un autre fichier pour enregistrer la vidéo.
Enregistrement	Activez ou désactivez l'enregistrement

cyclique	cyclique. Lorsqu'il est activé l'enregistrement cyclique écrasera les enregistrements plus anciens lorsque l'espace de stockage devient plein. Lorsqu'il est désactivé, l'enregistrement cessera lorsque le stockage est plein.
-----------------	---

VI-3-2-2. Paramétrage e-mail

Si vous configurez votre caméra réseau pour envoyer des notifications par e-mail en cas d'évènements de détection de mouvement (voir **VI-3-1-4. Détection de mouvement**), vous devez configurer les paramètres de l'e-mail ici.

The screenshot shows a window titled "General Options" with a close button (X) in the top right corner. The window has four tabs: "General", "Email Settings", "Security", and "About". The "Email Settings" tab is selected. The interface includes the following elements:

- Email Subject:** A text input field.
- Recipient Email Address:** A large text area for entering email addresses. Below it are three buttons: "New", "Edit", and "Delete".
- Sender Email Address:** A text input field.
- SMTP Server:** A text input field.
- SMTP Port:** A text input field containing the value "25".
- SMTP Authentication:** Two radio buttons: "Enable" (unselected) and "Disable" (selected).
- SMTP Account:** A text input field.
- SMTP Password:** A text input field.
- SMTP SSL/TLS:** A dropdown menu currently set to "None".
- Buttons:** "OK" and "Cancel" buttons are located at the bottom right of the window.

Objet E-mail	Spécifiez l'objet de l'e-mail de notification que vous recevrez.
Adresse Email du destinataire	Utilisez les boutons "Nouveau", "Modifier" et "Supprimer" pour saisir l'adresse e-mail du ou des destinataires pour la notification par e-

	mail.
Adresse Email de l'expéditeur	Spécifiez l'adresse e-mail à laquelle sera envoyé l'e-mail de notification.
Serveur SMTP	Saisissez l'adresse IP ou le nom d'hôte du serveur SMTP pour l'e-mail de l'expéditeur. Votre FAI peut fournir cette information si vous n'êtes pas sûr.
Port SMTP	Spécifiez ici l'adresse IP ou le nom d'hôte du serveur SMTP que vous souhaitez utiliser. La valeur par défaut est 25.
Authentification SMTP	Activez ou désactivez l'authentification SMTP. Si vous n'êtes pas sûr, consultez votre FAI.
Compte SMTP	En cas d'utilisation de l'authentification SMTP (ci-dessus), saisissez le compte SMTP (nom d'utilisateur) de votre serveur SMTP ici. Dans la plupart des cas, il s'agit du même nom que votre nom d'utilisateur POP3 (celui que vous utilisez pour recevoir vos Emails). Contactez votre FAI si vous n'êtes pas sûr.
Mot de passe SMTP	Saisissez ici le mot de passe du compte SMTP de votre serveur SMTP. Dans la plupart des cas, il s'agit du même que le mot de passe POP3 (celui que vous utilisez pour recevoir vos Emails). Contactez votre FAI si vous n'êtes pas sûr.

VI-3-2-3. Sécurité

Vous pouvez définir un mot de passe pour protéger le logiciel 16 channel viewer. Lorsqu'il est activé, le mot de passe sera demandé à chaque ouverture du logiciel 16 channel viewer.

Pour paramétrer le mot de passe, merci d'utiliser l'onglet "Sécurité" dans le menu "Options générales" :

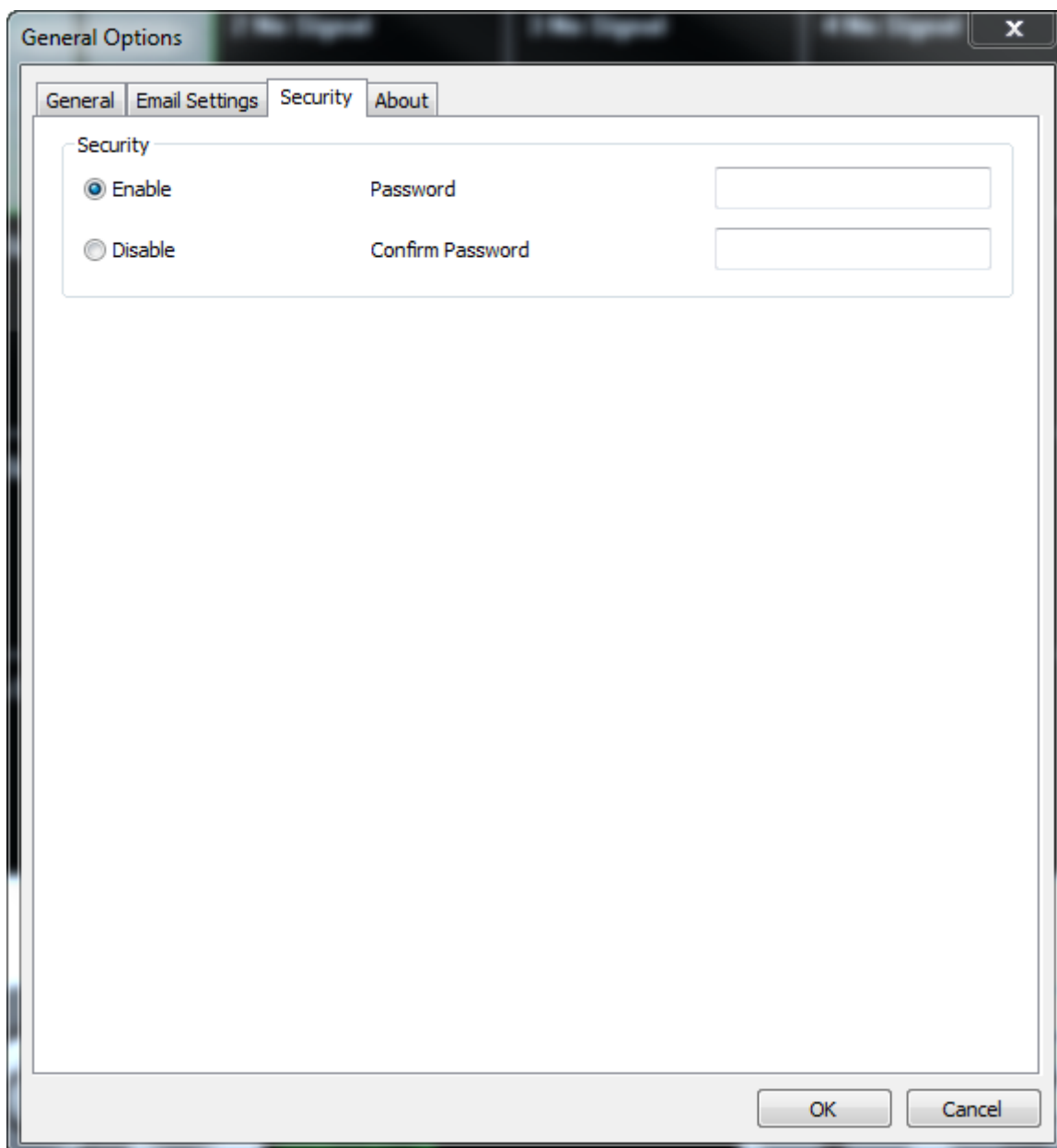

Activer	Lorsqu'il est activé, le mot de passe est demandé pour ouvrir le logiciel 16 channel viewer.
----------------	--

Désactiver	Aucun mot de passe n'est requis s'il est désactivé.
Mot de Passe	Saisissez ici le mot de passe que vous souhaitez utiliser.
Confirmer le mot de passe	Saisissez ici à nouveau le mot de passe que vous souhaitez utiliser.

Lorsque vous ouvrez le logiciel 16 channel viewer, il vous est demandé de saisir le mot de passe :

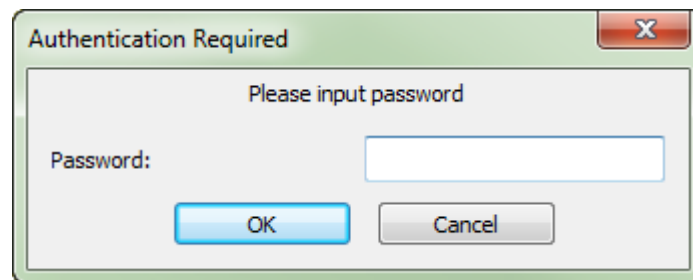

VI-3-2-4. A propos

L'onglet "A propos" affiche le numéro de version du logiciel.

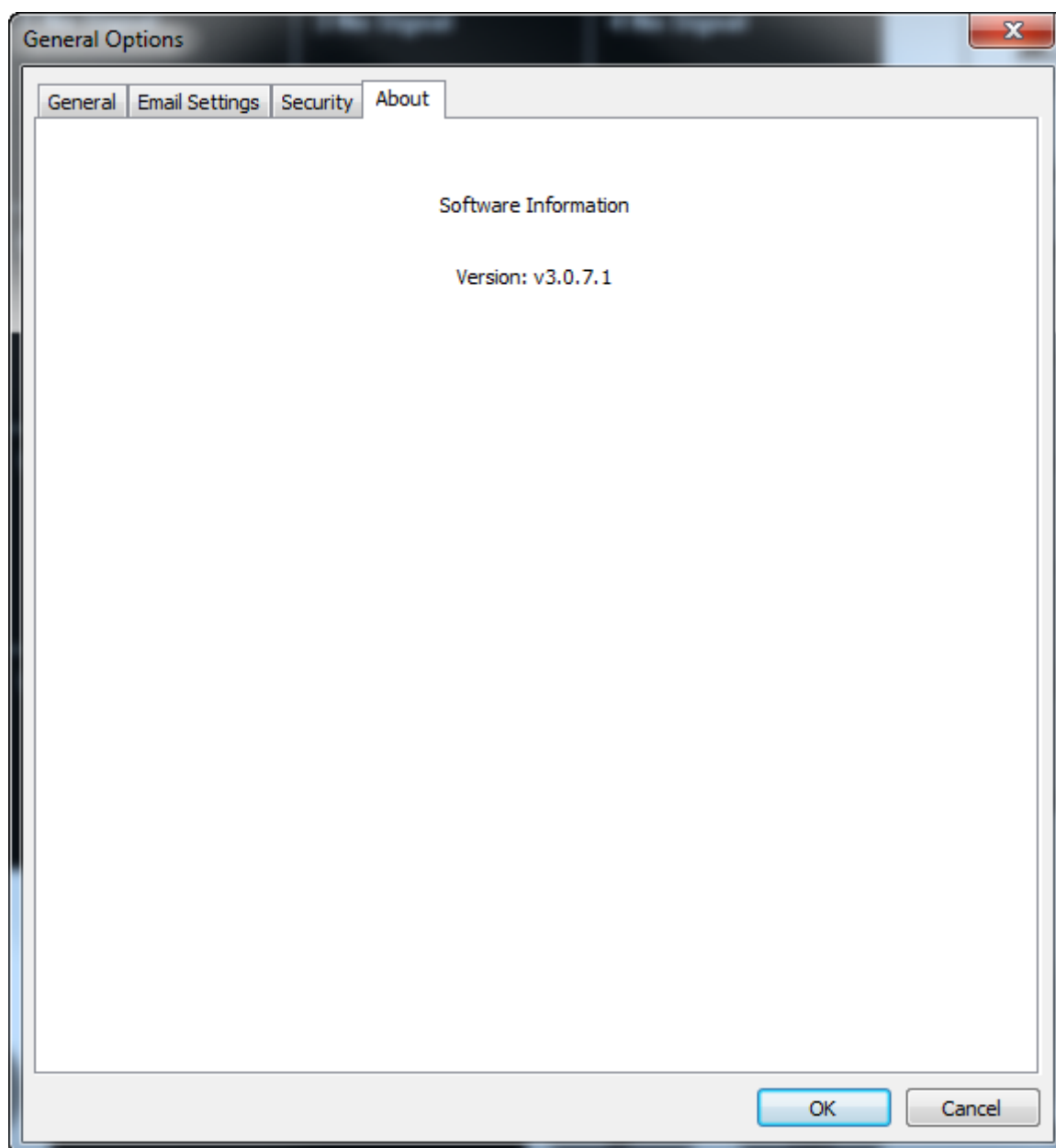





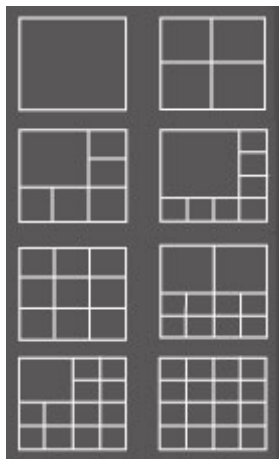

VI-4. Modifier la disposition de l'affichage

Le logiciel de surveillance de cette caméra réseau dispose de huit dispositions différentes :

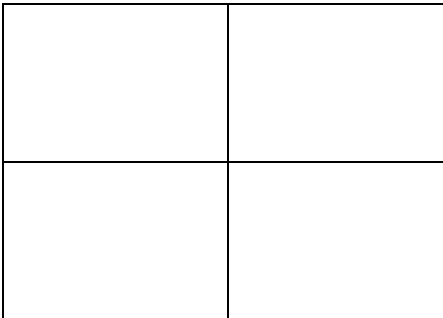

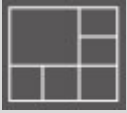
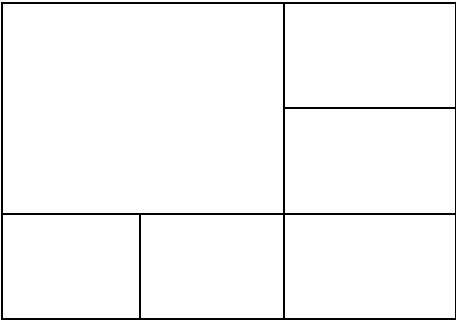
Chaque disposition affiche un nombre différent de caméras selon différents agencements. Cliquez sur l'icône qui représente votre disposition préférée et la zone d'affichage de la vidéo changera en conséquence.

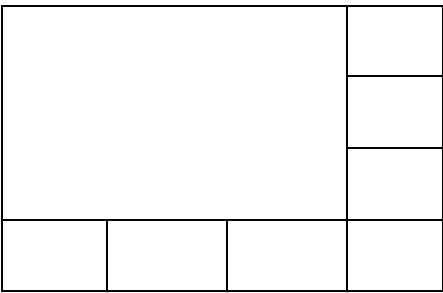
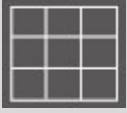
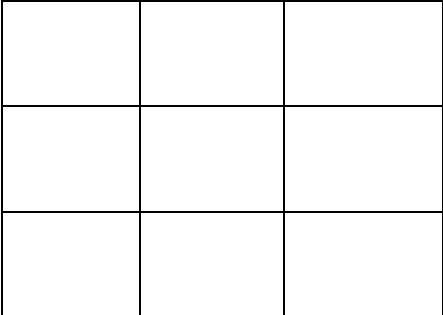
Style de disposition 1 : 1 caméra seulement 	Affiche la vidéo d'une seule caméra. 
Style de disposition 2 : 4 caméras 	Affiche la vidéo de 4 caméras. 
Style de disposition	Affiche la vidéo de 6 caméras.

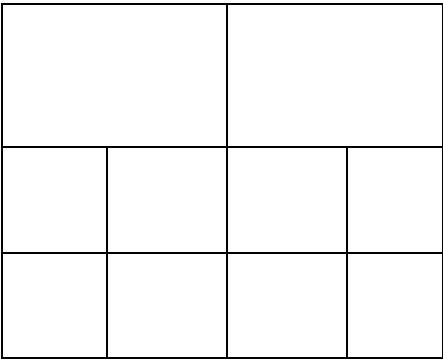
<p>3 : 6 caméras</p> 	
<p>Style de disposition 4 : 8 caméras</p> 	<p>Affiche la vidéo de 8 caméras.</p> 
<p>Style de disposition 5 : 9 caméras</p> 	<p>Affiche la vidéo de 9 caméras.</p> 
<p>Style de disposition 6 : 10 caméras</p> 	<p>Affiche la vidéo de 10 caméras.</p> 

**Style de disposition
7 : 13 caméras**

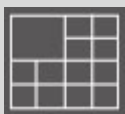

Affiche la vidéo de 13 caméras.

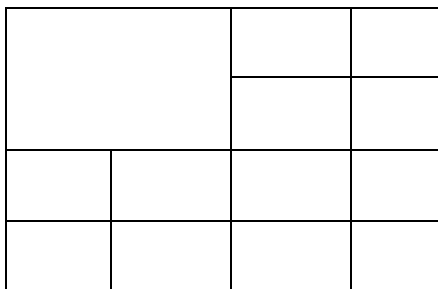

**Style de disposition
8 : 16 caméras**

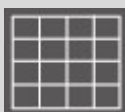

Affiche la vidéo de 16 caméras.

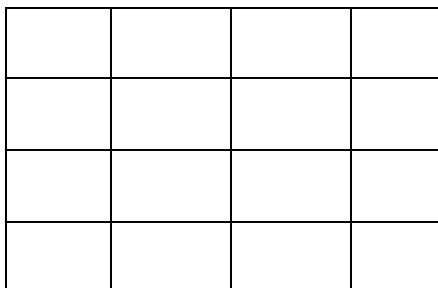

VI-5. Mode plein écran

Cliquez sur le bouton "Plein écran" pour passer au mode d'affiche plein écran. Ce mode utilise tout l'espace disponible sur votre moniteur pour afficher l'image de surveillance. Appuyez sur la touche "Échap" pour quitter le mode plein écran.

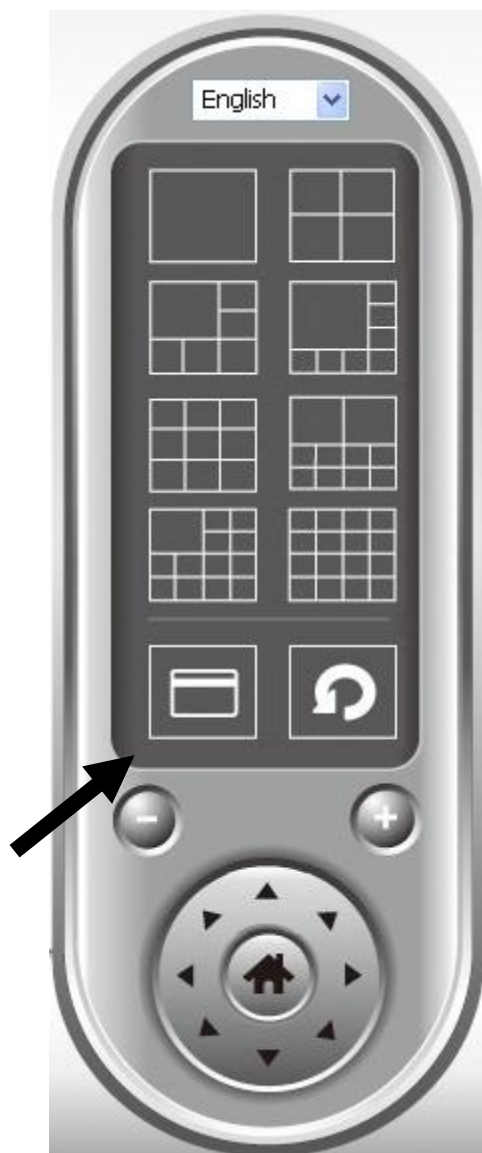



VI-6. Scan

Si vous avez configuré plusieurs caméras, le bouton "Scan" permet de basculer l'affichage des différentes caméras.

 **"Déconnecté" est affiché dans la fenêtre de l'image si un caméra configurée est déconnectée.**





Cliquez une fois sur le bouton "Scan" pour activer la fonction Scan (l'icône Scan devient bleue ) , cliquez à nouveau pour arrêter le scan (l'icône Scan devient blanche ) .

VI-7. Zoom avant/arrière

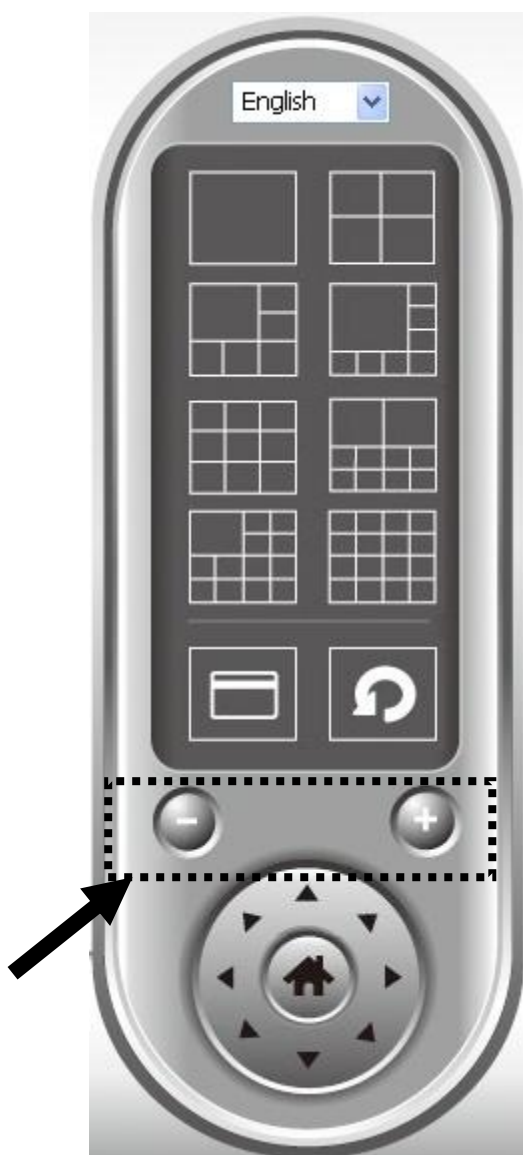
Pour les caméras qui prennent en charge la fonction de zoom avant/arrière, vous pouvez utiliser cette fonction pour agrandir ou réduire la taille de l'image en fonction de vos exigences, par ex. pour voir un objet en particulier plus en détail.



Merci de sélectionner une caméra dans la zone d'affichage vidéo en cliquant sur son image, puis cliquez sur le  bouton pour voir plus d'objets à l'intérieur de la vue de la caméra, ou cliquez sur  pour agrandir la taille de l'image sur un certain objet pour le voir plus en détails (avant d'effectuer un zoom avant, il se peut que vous deviez utiliser les boutons PTZ, décrits dans la section suivante, pour trouver l'objet que vous souhaitez voir en détails.

VI-8. Orientation horizontale et verticale

Pour les caméras qui prennent en charge les fonctions d'orientation horizontale et verticale, vous pouvez ajuster la direction dans laquelle est orientée la caméra réseau.



Merci de sélectionner une caméra dans la zone d'affichage vidéo en cliquant sur son image, puis de cliquer sur la direction vers laquelle vous souhaitez que la caméra se dirige (au total 8 directions disponibles). Cliquez sur le bouton "Accueil" (🏠) pour revenir à la position d'accueil (par défaut) de la caméra.

VI-9. Cliché

Vous pouvez prendre une photo d'une caméra sélectionnée et la sauvegarder dans un sous-dossier "Instantané" dans un répertoire de données prédéfini.



Cliquez une fois sur le bouton "Instantané" pour prendre un cliché. Vous pouvez prendre autant de clichés que vous souhaitez jusqu'à ce que le disque dur soit plein.

VI-10. Enregistrement

Vous pouvez démarrer l'enregistrement d'une vidéo d'une image de caméra sélectionnée en cliquant sur le bouton "Démarrer enregistrement" :



Lorsque l'enregistrement démarre, un message apparaît dans la boîte de dialogue, comme "1/1 10:00:00, Caméra 2, Démarrage manuel" qui signifie que la caméra 2 a commencé un enregistrement manuel le 1/1 à 10:00:00.

Pour arrêter l'enregistrement, cliquez à nouveau sur le bouton "Démarrer enregistrement", un message apparaît dans la boîte de dialogue, comme "1/1 10:00:00, Caméra 2, Arrêt manuel".

VI-11. Lecture vidéo

Vous pouvez lire toutes les vidéos enregistrées en cliquant sur ce bouton.



Une nouvelle fenêtre apparaît :

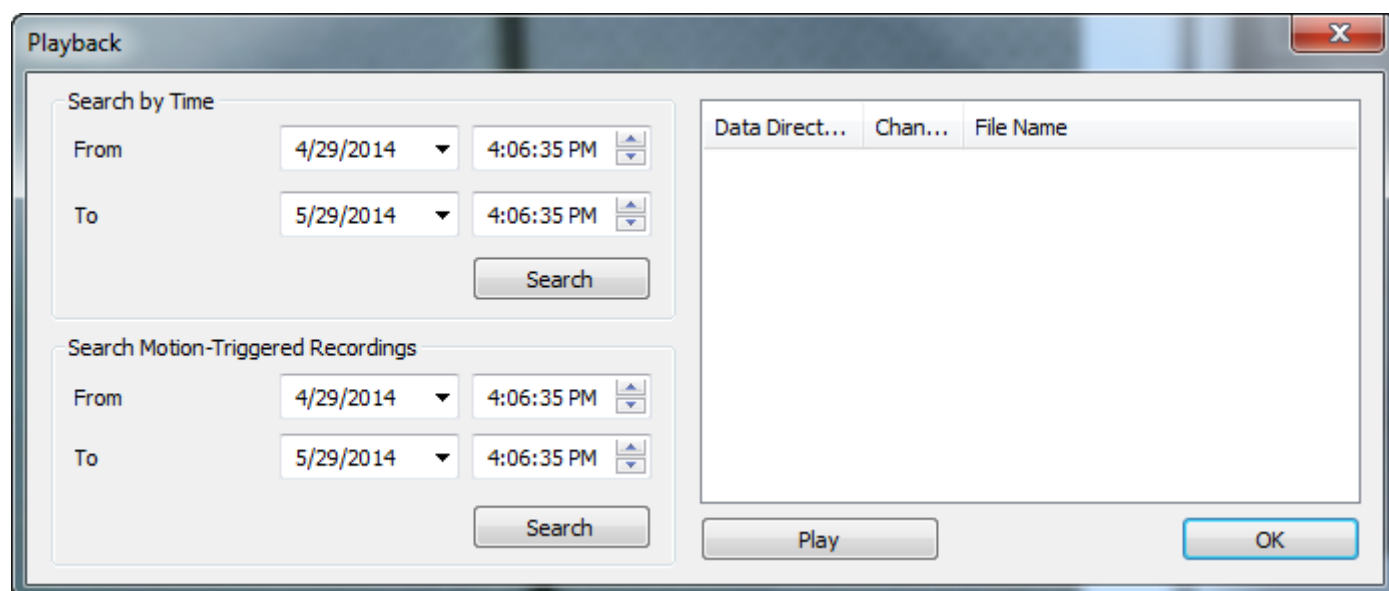

Vous devez d'abord trouver le fichier vidéo que vous souhaitez regarder. Il existe deux types de recherche vidéo : Recherche par heure (recherche tous les fichiers vidéos qui entrent dans une plage horaire spécifique) et Recherche par mouvement (recherche toutes les vidéos enregistrées grâce à la fonction détection de mouvements et qui entrent dans une plage horaire spécifique).

Merci de définir la date et l'heure de début et de fin de la période dans laquelle vous souhaitez effectuer la recherche puis cliquez sur le bouton "Rechercher" (sous "Recherche par Heure" ou "Recherche par Mouvement").

Toutes les vidéos trouvées sont affichées. Sélectionnez la vidéo que vous souhaitez lire et cliquez sur le bouton "Lire" pour démarrer la lecture.

Federal Communication Commission Interference Statement

This equipment has been tested and found to comply with the limits for a Class B digital device, pursuant to Part 15 of FCC Rules. These limits are designed to provide reasonable protection against harmful interference in a residential installation. This equipment generates, uses, and can radiate radio frequency energy and, if not installed and used in accordance with the instructions, may cause harmful interference to radio communications. However, there is no guarantee that interference will not occur in a particular installation. If this equipment does cause harmful interference to radio or television reception, which can be determined by turning the equipment off and on, the user is encouraged to try to correct the interference by one or more of the following measures:

1. Reorient or relocate the receiving antenna.
2. Increase the separation between the equipment and receiver.
3. Connect the equipment into an outlet on a circuit different from that to which the receiver is connected.
4. Consult the dealer or an experienced radio technician for help.

FCC Caution

This device and its antenna must not be co-located or operating in conjunction with any other antenna or transmitter. This device complies with Part 15 of the FCC Rules. Operation is subject to the following two conditions: (1) this device may not cause harmful interference, and (2) this device must accept any interference received, including interference that may cause undesired operation. Any changes or modifications not expressly approved by the party responsible for compliance could void the authority to operate equipment.

Federal Communications Commission (FCC) Radiation Exposure Statement

This equipment complies with FCC radiation exposure set forth for an uncontrolled environment. In order to avoid the possibility of exceeding the FCC radio frequency exposure limits, human proximity to the antenna shall not be less than 2.5cm (1 inch) during normal operation.

Federal Communications Commission (FCC) RF Exposure Requirements

SAR compliance has been established in the laptop computer(s) configurations with PCMCIA slot on the side near the center, as tested in the application for certification, and can be used in laptop computer(s) with substantially similar physical dimensions, construction, and electrical and RF characteristics. Use in other devices such as PDAs or lap pads is not authorized. This transmitter is restricted for use with the specific antenna tested in the application for certification. The antenna(s) used for this transmitter must not be co-located or operating in conjunction with any other antenna or transmitter.

R&TTE Compliance Statement

This equipment complies with all the requirements of DIRECTIVE 1999/5/EC OF THE EUROPEAN PARLIAMENT AND THE COUNCIL of March 9, 1999 on radio equipment and telecommunication terminal equipment and the mutual recognition of their conformity (R&TTE). The R&TTE Directive repeals and replaces in the directive 98/13/EEC (Telecommunications Terminal Equipment and Satellite Earth Station Equipment) As of April 8, 2000.

Safety

This equipment is designed with the utmost care for the safety of those who install and use it. However, special attention must be paid to the dangers of electric shock and static electricity when working with electrical equipment. All guidelines of this and of the computer manufacture must therefore be allowed at all times to ensure the safe use of the equipment.

EU Countries Intended for Use

The ETSI version of this device is intended for home and office use in Austria, Belgium, Bulgaria, Cyprus, Czech, Denmark, Estonia, Finland, France, Germany, Greece, Hungary, Ireland, Italy, Latvia, Lithuania, Luxembourg, Malta, Netherlands, Poland, Portugal, Romania, Slovakia, Slovenia, Spain, Sweden, Turkey, and United Kingdom. The ETSI version of this device is also authorized for use in EFTA member states: Iceland, Liechtenstein, Norway, and Switzerland.

EU Countries Not Intended for Use

None

EU Declaration of Conformity

- English:** This equipment is in compliance with the essential requirements and other relevant provisions of Directive 2004/108/EC, 2006/95/EC, 2009/125/EC.
- French:** Cet équipement est conforme aux exigences essentielles et autres dispositions de la directive 2004/108/EC, 2006/95/EC, 2009/125/EC
- Czechian:** Toto zařízení je v souladu se základními požadavky a ostatními příslušnými ustanoveními směrnic 2004/108/EC, 2006/95/EC, 2009/125/EC.
- Polish:** Urządzenie jest zgodne z ogólnymi wymaganiami oraz szczególnymi warunkami określonymi Dyrektywą UE 2004/108/EC, 2006/95/EC, 2009/125/EC
- Romanian:** Acest echipament este în conformitate cu cerințele esențiale și alte prevederi relevante ale Directivei 2004/108/EC, 2006/95/EC, 2009/125/EC.
- Russian:** Это оборудование соответствует основным требованиям и положениям Директивы 2004/108/EC, 2006/95/EC, 2009/125/EC.
- Magyar:** Ez a berendezés megfelel az alapvető követelményeknek és más vonatkozó irányelveknek 2004/108/EC, 2006/95/EC, 2009/125/EC
- Türkçe:** Bu cihaz 2004/108/EC, 2006/95/EC, 2009/125/EC direktifleri zorunlu istekler ve diğer hükümlerle ile uyumludur.
- Ukrainian:** Обладнання відповідає вимогам і умовам директиви 2004/108/EC, 2006/95/EC, 2009/125/EC.
- Slovakian:** Toto zariadenie spĺňa základné požiadavky a ďalšie príslušné ustanovenia smerníc 2004/108/EC, 2006/95/EC, 2009/125/EC.
- German:** Dieses Gerät erfüllt die Voraussetzungen gemäß den Richtlinien 2004/108/EC, 2006/95/EC, 2009/125/EC.
- Spanish:** El presente equipo cumple los requisitos esenciales de la Directiva 2004/108/EC, 2006/95/EC, 2009/125/EC.
- Italian:** Questo apparecchio è conforme ai requisiti essenziali e alle altre disposizioni applicabili della Direttiva 2004/108/EC, 2006/95/EC, 2009/125/EC.
- Dutch:** Dit apparaat voldoet aan de essentiële eisen en andere van toepassing zijnde bepalingen van richtlijn 2004/108/EC, 2006/95/EC, 2009/125/EC.
- Portugese:** Este equipamento cumpre os requisitos essenciais da Directiva 2004/108/EC, 2006/95/EC, 2009/125/EC
- Norwegian:** Dette utstyret er i samsvar med de viktigste kravene og andre relevante regler i Direktiv 2004/108/EC, 2006/95/EC, 2009/125/EC.
- Swedish:** Denna utrustning är i överensstämmelse med de väsentliga kraven och övriga relevanta bestämmelser i direktiv 2004/108/EC, 2006/95/EC, 2009/125/EC.
- Danish:** Dette udstyr er i overensstemmelse med de væsentligste krav og andre relevante forordninger i direktiv 2004/108/EC, 2006/95/EC, 2009/125/EC.
- Finnish:** Tämä laite täyttää direktiivien 2004/108/EC, 2006/95/EC, 2009/125/EC oleelliset vaatimukset ja muut asiaankuuluvat määräykset.

FOR USE IN 



WEEE Directive & Product Disposal



At the end of its serviceable life, this product should not be treated as household or general waste. It should be handed over to the applicable collection point for the recycling of electrical and electronic equipment, or returned to the supplier for disposal.

Notice According to GNU General Public License Version 2

This product includes software that is subject to the GNU General Public License version 2. The program is free software and distributed without any warranty of the author. We offer, valid for at least three years, to give you, for a charge no more than the costs of physically performing source distribution, a complete machine-readable copy of the corresponding source code.

Das Produkt beinhaltet Software, die den Bedingungen der GNU/GPL-Version 2 unterliegt. Das Programm ist eine sog. „Free Software“, der Autor stellt das Programm ohne irgendeine Gewährleistungen zur Verfügung. Wir bieten Ihnen für einen Zeitraum von drei Jahren an, eine vollständige maschinenlesbare Kopie des Quelltextes der Programme zur Verfügung zu stellen – zu nicht höheren Kosten als denen, die durch den physikalischen Kopiervorgang anfallen.

GNU GENERAL PUBLIC LICENSE

Version 2, June 1991

Copyright (C) 1989, 1991 Free Software Foundation, Inc. 51 Franklin Street, Fifth Floor, Boston, MA 02110-1301, USA
Everyone is permitted to copy and distribute verbatim copies of this license document, but changing it is not allowed.

Preamble

The licenses for most software are designed to take away your freedom to share and change it. By contrast, the GNU General Public License is intended to guarantee your freedom to share and change free software--to make sure the software is free for all its users. This General Public License applies to most of the Free Software Foundation's software and to any other program whose authors commit to using it. (Some other Free Software Foundation software is covered by the GNU Lesser General Public License instead.) You can apply it to your programs, too.

When we speak of free software, we are referring to freedom, not price. Our General Public Licenses are designed to make sure that you have the freedom to distribute copies of free software (and charge for this service if you wish), that you receive source code or can get it if you want it, that you can change the software or use pieces of it in new free programs; and that you know you can do these things.

To protect your rights, we need to make restrictions that forbid anyone to deny you these rights or to ask you to surrender the rights. These restrictions translate to certain responsibilities for you if you distribute copies of the software, or if you modify it.

For example, if you distribute copies of such a program, whether gratis or for a fee, you must give the recipients all the rights that you have. You must make sure that they, too, receive or can get the source code. And you must show them these terms so they know their rights.

We protect your rights with two steps: (1) copyright the software, and (2) offer you this license which gives you legal permission to copy, distribute and/or modify the software.

Also, for each author's protection and ours, we want to make certain that everyone understands that there is no warranty for this free software. If the software is modified by someone else and passed on, we want its recipients to know that what they have is not the original, so that any problems introduced by others will not reflect on the original authors' reputations.

Finally, any free program is threatened constantly by software patents. We wish to avoid the danger that redistributors of a free program will individually obtain patent licenses, in effect making the program proprietary. To prevent this, we have made it clear that any patent must be licensed for everyone's free use or not licensed at all.

The precise terms and conditions for copying, distribution and modification follow.

TERMS AND CONDITIONS FOR COPYING, DISTRIBUTION AND MODIFICATION

0. This License applies to any program or other work which contains a notice placed by the copyright holder saying it may be distributed under the terms of this General Public License. The "Program", below, refers to any such program or work, and a "work based on the Program" means either the Program or any derivative work under copyright law: that is to say, a work containing the Program or a portion of it, either verbatim or with modifications and/or translated into another language. (Hereinafter, translation is included without limitation in the term "modification".) Each licensee is addressed as "you".

Activities other than copying, distribution and modification are not covered by this License; they are outside its scope. The act of running the Program is not restricted, and the output from the Program is covered only if its contents constitute a

work based on the Program (independent of having been made by running the Program). Whether that is true depends on what the Program does.

1. You may copy and distribute verbatim copies of the Program's source code as you receive it, in any medium, provided that you conspicuously and appropriately publish on each copy an appropriate copyright notice and disclaimer of warranty; keep intact all the notices that refer to this License and to the absence of any warranty; and give any other recipients of the Program a copy of this License along with the Program.

You may charge a fee for the physical act of transferring a copy, and you may at your option offer warranty protection in exchange for a fee.

2. You may modify your copy or copies of the Program or any portion of it, thus forming a work based on the Program, and copy and distribute such modifications or work under the terms of Section 1 above, provided that you also meet all of these conditions:

- a) You must cause the modified files to carry prominent notices stating that you changed the files and the date of any change.
- b) You must cause any work that you distribute or publish, that in whole or in part contains or is derived from the Program or any part thereof, to be licensed as a whole at no charge to all third parties under the terms of this License.
- c) If the modified program normally reads commands interactively when run, you must cause it, when started running for such interactive use in the most ordinary way, to print or display an announcement including an appropriate copyright notice and a notice that there is no warranty (or else, saying that you provide a warranty) and that users may redistribute the program under these conditions, and telling the user how to view a copy of this License. (Exception: if the Program itself is interactive but does not normally print such an announcement, your work based on the Program is not required to print an announcement.)

These requirements apply to the modified work as a whole. If identifiable sections of that work are not derived from the Program, and can be reasonably considered independent and separate works in themselves, then this License, and its terms, do not apply to those sections when you distribute them as separate works. But when you distribute the same sections as part of a whole which is a work based on the Program, the distribution of the whole must be on the terms of this License, whose permissions for other licensees extend to the entire whole, and thus to each and every part regardless of who wrote it.

Thus, it is not the intent of this section to claim rights or contest your rights to work written entirely by you; rather, the intent is to exercise the right to control the distribution of derivative or collective works based on the Program.

In addition, mere aggregation of another work not based on the Program with the Program (or with a work based on the Program) on a volume of a storage or distribution medium does not bring the other work under the scope of this License.

3. You may copy and distribute the Program (or a work based on it, under Section 2) in object code or executable form under the terms of Sections 1 and 2 above provided that you also do one of the following:

- a) Accompany it with the complete corresponding machine-readable source code, which must be distributed under the terms of Sections 1 and 2 above on a medium customarily used for software interchange; or,
- b) Accompany it with a written offer, valid for at least three years, to give any third party, for a charge no more than your cost of physically performing source distribution, a complete machine-readable copy of the corresponding source code, to be distributed under the terms of Sections 1 and 2 above on a medium customarily used for software interchange; or,
- c) Accompany it with the information you received as to the offer to distribute corresponding source code. (This alternative is allowed only for noncommercial distribution and only if you received the program in object code or executable form with such an offer, in accord with Subsection b above.)

The source code for a work means the preferred form of the work for making modifications to it. For an executable work, complete source code means all the source code for all modules it contains, plus any associated interface definition files, plus the scripts used to control compilation and installation of the executable. However, as a special exception, the source code distributed need not include anything that is normally distributed (in either source or binary form) with the major components (compiler, kernel, and so on) of the operating system on which the executable runs, unless that component itself accompanies the executable.

If distribution of executable or object code is made by offering access to copy from a designated place, then offering equivalent access to copy the source code from the same place counts as distribution of the source code, even though third parties are not compelled to copy the source along with the object code.

4. You may not copy, modify, sublicense, or distribute the Program except as expressly provided under this License. Any attempt otherwise to copy, modify, sublicense or distribute the Program is void, and will automatically terminate your rights under this License. However, parties who have received copies, or rights, from you under this License will not have their licenses terminated so long as such parties remain in full compliance.

5. You are not required to accept this License, since you have not signed it. However, nothing else grants you permission to modify or distribute the Program or its derivative works. These actions are prohibited by law if you do not accept this License. Therefore, by modifying or distributing the Program (or any work based on the Program), you indicate your acceptance of this License to do so, and all its terms and conditions for copying, distributing or modifying the Program or works based on it.

6. Each time you redistribute the Program (or any work based on the Program), the recipient automatically receives a license from the original licensor to copy, distribute or modify the Program subject to these terms and conditions. You may not impose any further restrictions on the recipients' exercise of the rights granted herein. You are not responsible for enforcing compliance by third parties to this License.

7. If, as a consequence of a court judgment or allegation of patent infringement or for any other reason (not limited to patent issues), conditions are imposed on you (whether by court order, agreement or otherwise) that contradict the conditions of this License, they do not excuse you from the conditions of this License. If you cannot distribute so as to satisfy simultaneously your obligations under this License and any other pertinent obligations, then as a consequence you may not distribute the Program at all. For example, if a patent license would not permit royalty-free redistribution of the Program by all those who receive copies directly or indirectly through you, then the only way you could satisfy both it and this License would be to refrain entirely from distribution of the Program.

If any portion of this section is held invalid or unenforceable under any particular circumstance, the balance of the section is intended to apply and the section as a whole is intended to apply in other circumstances.

It is not the purpose of this section to induce you to infringe any patents or other property right claims or to contest validity of any such claims; this section has the sole purpose of protecting the integrity of the free software distribution system, which is implemented by public license practices. Many people have made generous contributions to the wide range of software distributed through that system in reliance on consistent application of that system; it is up to the author/donor to decide if he or she is willing to distribute software through any other system and a licensee cannot impose that choice.

This section is intended to make thoroughly clear what is believed to be a consequence of the rest of this License.

8. If the distribution and/or use of the Program is restricted in certain countries either by patents or by copyrighted interfaces, the original copyright holder who places the Program under this License may add an explicit geographical distribution limitation excluding those countries, so that distribution is permitted only in or among countries not thus excluded. In such case, this License incorporates the limitation as if written in the body of this License.

9. The Free Software Foundation may publish revised and/or new versions of the General Public License from time to time. Such new versions will be similar in spirit to the present version, but may differ in detail to address new problems or concerns.

Each version is given a distinguishing version number. If the Program specifies a version number of this License which applies to it and "any later version", you have the option of following the terms and conditions either of that version or of any later version published by the Free Software Foundation. If the Program does not specify a version number of this License, you may choose any version ever published by the Free Software Foundation.

10. If you wish to incorporate parts of the Program into other free programs whose distribution conditions are different, write to the author to ask for permission. For software which is copyrighted by the Free Software Foundation, write to the Free Software Foundation; we sometimes make exceptions for this. Our decision will be guided by the two goals of preserving the free status of all derivatives of our free software and of promoting the sharing and reuse of software generally.

NO WARRANTY

11. BECAUSE THE PROGRAM IS LICENSED FREE OF CHARGE, THERE IS NO WARRANTY FOR THE PROGRAM, TO THE EXTENT PERMITTED BY APPLICABLE LAW. EXCEPT WHEN OTHERWISE STATED IN WRITING THE COPYRIGHT HOLDERS AND/OR OTHER PARTIES PROVIDE THE PROGRAM "AS IS" WITHOUT WARRANTY OF ANY KIND, EITHER EXPRESSED OR IMPLIED, INCLUDING, BUT NOT LIMITED TO, THE IMPLIED WARRANTIES OF MERCHANTABILITY AND FITNESS FOR A PARTICULAR PURPOSE. THE ENTIRE RISK AS TO THE QUALITY AND PERFORMANCE OF THE PROGRAM IS WITH YOU. SHOULD THE PROGRAM PROVE DEFECTIVE, YOU ASSUME THE COST OF ALL NECESSARY SERVICING, REPAIR OR CORRECTION.

12. IN NO EVENT UNLESS REQUIRED BY APPLICABLE LAW OR AGREED TO IN WRITING WILL ANY COPYRIGHT HOLDER, OR ANY OTHER PARTY WHO MAY MODIFY AND/OR REDISTRIBUTE THE PROGRAM AS PERMITTED ABOVE, BE LIABLE TO YOU FOR DAMAGES, INCLUDING ANY GENERAL, SPECIAL, INCIDENTAL OR CONSEQUENTIAL DAMAGES ARISING OUT OF THE USE OR INABILITY TO USE THE PROGRAM (INCLUDING BUT NOT LIMITED TO LOSS OF DATA OR DATA BEING RENDERED INACCURATE

OR LOSSES SUSTAINED BY YOU OR THIRD PARTIES OR A FAILURE OF THE PROGRAM TO OPERATE WITH ANY OTHER PROGRAMS), EVEN IF SUCH HOLDER OR OTHER PARTY HAS BEEN ADVISED OF THE POSSIBILITY OF SUCH DAMAGES.



EDIMAX
NETWORKING PEOPLE TOGETHER

Edimax Technology Co., Ltd
6F., No.3, Wu-Chuan 3rd Road, Wu-Gu,
New Taipei City, Taiwan

Edimax Technology Europe B.V.
Nijverheidsweg 25 5683 CJ Best
The Netherlands

Edimax Computer Company
3350 Scott Blvd., Bldg.15 Santa Clara,
CA 95054, USA

www.edimax.com



ΣDIMAX
NETWORKING PEOPLE TOGETHER

Edimax Technology Co., Ltd.
No.3, Wu-Chuan 3rd Road, Wu-Gu,
New Taipei City 24891, Taiwan

Edimax Technology Europe B.V.
Nijverheidsweg 25 5683 CJ Best
The Netherlands

Edimax Computer Company
3350 Scott Blvd., Bldg.15 Santa Clara,
CA 95054, USA

www.edimax.com