

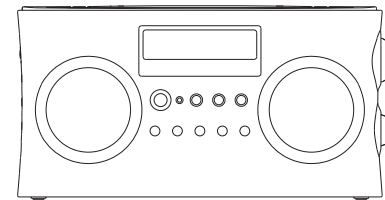

DPR-26BT



F

Version 1



La marque Bluetooth® ainsi que les logos sont des marques déposées enregistrées par Bluetooth SIG, Inc. Toute utilisation de ces marques par SANGHEAN ELECTRONICS INC. est soumise à autorisation.

Sommaire

<i>Commandes</i>	35-37	<i>Rétro éclairage de l'écran</i>	61
<i>Fonctionnement sur piles alcalines</i>	38	<i>Quelques remarques sur les piles</i>	62
<i>Fonctionnement sur piles rechargeables</i>	39	<i>Piles rechargeables</i>	62-63
<i>Fonctionnement sur secteur CA</i>	40	<i>Spécifications</i>	64
<i>Modes de fonctionnement</i>	41	<i>Circuit</i>	64
<i>Fonctionnement de votre radio - DAB</i>	42		
<i>Sélection de stations - DAB</i>	43		
<i>Services secondaires - DAB</i>	43		
<i>Modes d'affichage - DAB</i>	44		
<i>Recherche de nouvelles stations - DAB</i>	45		
<i>Recherche manuelle - DAB</i>	45		
<i>Paramètres de contrôle dynamique (DRC) - DAB</i>	46		
<i>Effacer des stations</i>	47		
<i>Version du logiciel</i>	48		
<i>Fonctionnement de votre radio - Recherche FM</i>	49		
<i>Recherche manuelle - FM</i>	50		
<i>Modes d'affichage - FM</i>	51		
<i>Commande Stéréo/Mono - FM</i>	52		
<i>Réglage de la précision de recherche - FM</i>	53		
<i>Stations en présélection / Rappeler une station</i>	54		
<i>Écouter de la musique Bluetooth</i>	55-57		
<i>Réinitialisation du système</i>	58		
<i>Sélection de la langue</i>	58		
<i>Mise à jour du logiciel</i>	59		
<i>Connecteur Auxiliaire</i>	60		
<i>Line out socket</i>	60		
<i>Connecteur Ecouteurs</i>	60		
<i>Commutateur Actualités/Musique</i>	61		

Commandes(avant)

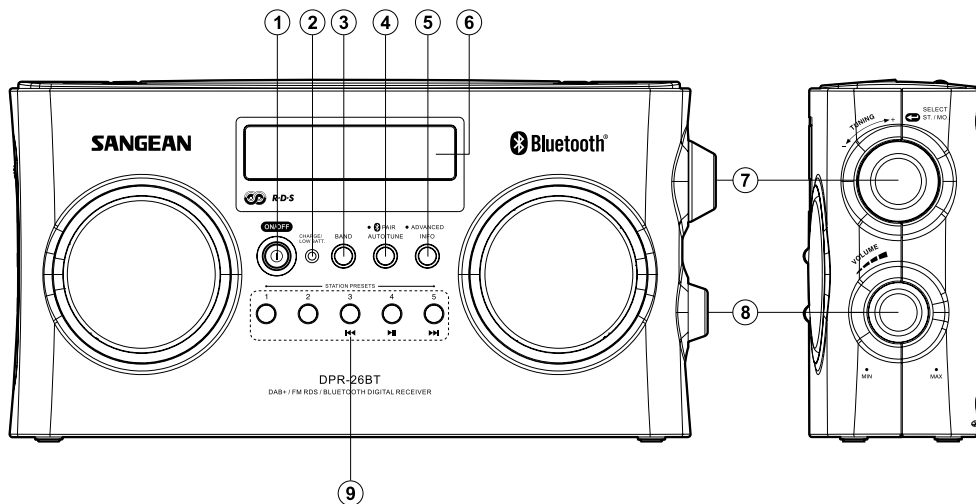

1. Commutateur Marche/arrêt
2. Indicateur de batterie faible/Charge
3. Touche Band
4. Touche Auto Tune/Couplage Bluetooth
5. Touche Advanced information

6. Ecran LCD
7. Commande Tuning/ molette de contrôle
8. Commande Volume
9. Présélections de station
(Présélection 5: Touche avance rapide)
(Présélection 4: Touche Lecture / Pause)
(Présélection 3: Touche retour rapide)

Commandes(arrière)

F

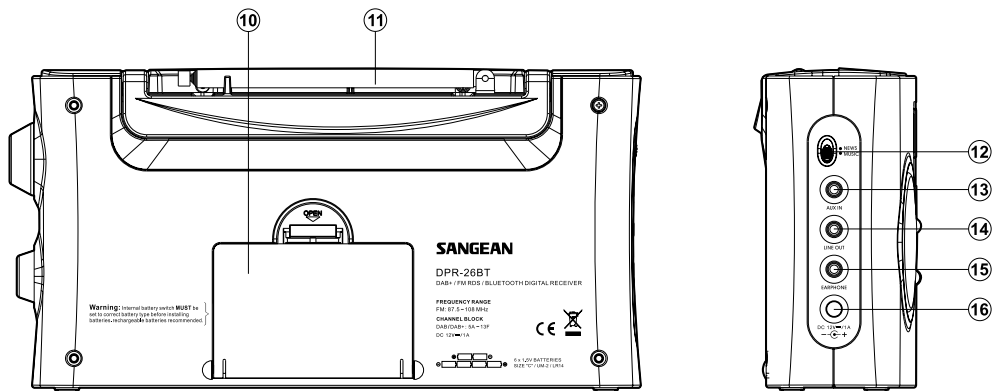

- 10. Compartiment à piles
- 11. Antenne télescopique
- 12. Commande Musique/Actualités
- 13. Connecteur Auxiliaire

- 14. Connecteur Line out
- 15. Connecteur Ecouteurs
- 16. Connecteur d'entrée C.C

Commandes(Arrière)

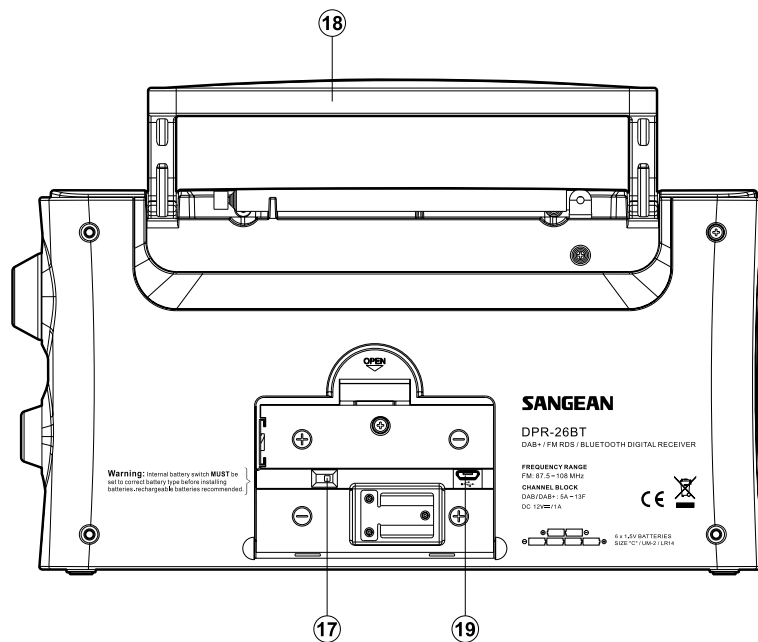

- 17. Commutateur Rechargeable/Alcaline
- 18. Poignée
- 19. Fente USB pour mise à jour du logiciel

Fonctionnement sur piles alcalines

1. Retirez le couvercle du compartiment à piles situé à l'arrière de l'appareil en appuyant sur le bouton de verrouillage.
2. Insérez six piles C (UM2, LR 14) alcalines dans les emplacements. Assurez-vous de respecter la polarité indiquée dans le compartiment à piles.
3. Positionnez le sélecteur sur la position Alkaline puis replacez le couvercle du compartiment à piles.

• **Important: Lorsque vous utilisez des piles alcalines, le sélecteur de piles doit toujours être positionné sur Alkaline. Ne pas faire ceci pourrait se résulter par de sérieux dommages à la radio ou aux piles.**

- Une perte de puissance, distorsion ou arrêts intempestifs de la radio est le signe d'une charge faible de la batterie.
- Il est recommandé de retirer les piles de la radio lorsque vous pensez ne plus l'utiliser sur une période prolongée.
- *Nous vous recommandons de raccorder la radio au secteur en utilisant l'adaptateur de courant CA et de la faire fonctionner sur piles occasionnellement ou pour laisser l'appareil en veille. Lorsque vous pensez écouter de la musique sur une période prolongée, utilisez des piles rechargeables.*

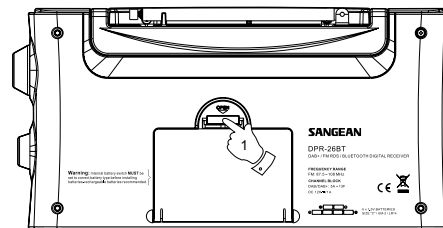

Fonctionnement sur piles rechargeables

1. Retirez le couvercle du compartiment à piles situé à l'arrière de l'appareil en appuyant sur le bouton.
 2. Insérez six piles rechargeables LR 14 (taille C, UM 2). Assurez-vous de respecter la polarité indiquée dans le compartiment à piles lorsque vous installez les piles. La radio est conçue pour fonctionner avec des piles rechargeables Nickel métal hybride (NiMH).
 3. Faites glisser le sélecteur de piles sur la position NiMH puis replacez le couvercle du compartiment à piles.
 4. Raccordez l'adaptateur de courant à la radio puis raccordez l'adaptateur au secteur.
 5. Le témoin d'alimentation clignote en vert et indique que la mise en charge des piles est en cours. La durée nécessaire de mise en charge des piles est d'environ 8 heures. Le témoin de la batterie s'allume en vert de manière continue lorsque la mise en charge est terminée.
- **Lorsque vous utilisez des piles rechargeables, le sélecteur de piles doit être positionné sur NiMH. Les piles peuvent seulement être rechargées lorsque la radio est éteinte et raccordée à l'adaptateur de courant CA.**
 - Une perte de puissance, distorsion ou arrêts intempestifs de la radio est le signe d'une charge faible de la batterie.
 - Il est recommandé de retirer les piles de la radio lorsque vous pensez ne plus l'utiliser sur une période prolongée.

Important: Les piles ne doivent pas être exposées à une chaleur excessive telle que les rayons du soleil, le feu ou similaires. Après utilisation, déposez vos piles dans un point de collecte approprié. N'incinérerez jamais vos piles.

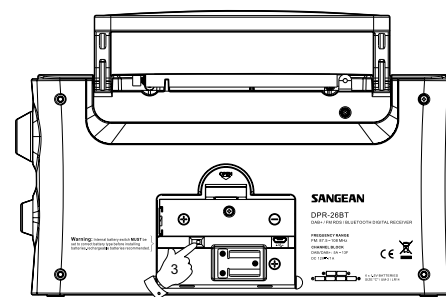

Raccordement à un secteur C.A

Votre radio est livrée avec un adaptateur de courant.

1. Placez votre radio sur une surface plane.
2. Insérez une extrémité de l'adaptateur C.C. au connecteur d'entrée C.C. situé sur le côté gauche de la radio.
3. Raccordez l'autre extrémité de l'adaptateur à une prise murale. Lorsque la radio est raccordée au secteur, l'alimentation par les piles est automatiquement désactivée.

Lorsque vous n'utilisez pas la radio, déconnectez l'adaptateur C.A.

- **Important:** L'adaptateur permet de mettre l'appareil sous tension. La prise de courant murale à laquelle la radio est raccordée doit rester accessible à tout moment. Pour complètement mettre la radio hors tension, déconnectez l'adaptateur de la prise murale.

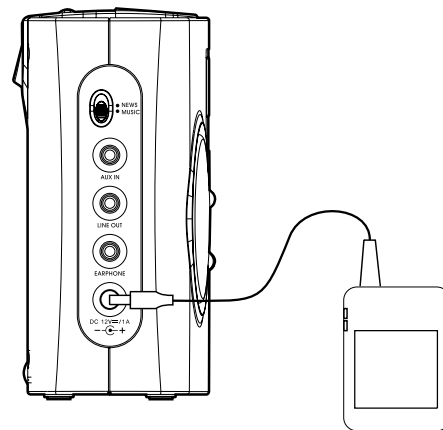

Modes de fonctionnement

Votre radio dispose de 3 modes de fonctionnement: DAB, FM et Entrée auxiliaire.

1. Appuyez sur la touche Band pour basculer sur un autre mode: DAB, FM et Bluetooth.

Remarque:

L'écran affiche seulement AUX IN lorsqu'un équipement est raccordé au connecteur AUX IN.

2. Le mode DAB permet d'écouter des diffusions radio numériques.

3. FM le mode permet d'écouter des diffusions FM.

4. Le mode Bluetooth sert à écouter de la musique diffusée depuis votre appareil Bluetooth.

5. La radio DPR-26BT possède une entrée auxiliaire et peut être utilisée en tant qu'amplificateur ou haut-parleur lorsque reliée à un périphérique externe comme un lecteur MP3, lecteur CD et autres périphérique similaire.

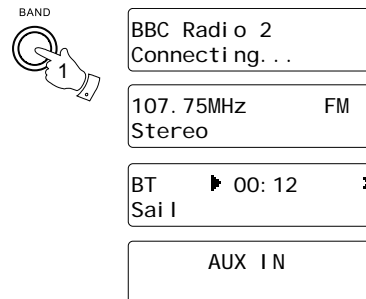

Fonctionnement de votre radio - DAB

1. Étendez complètement l'antenne.
2. Appuyez sur la touche Marche/Arrêt pour mettre en marche la radio. L'écran affiche "Bienvenue sur votre radio numérique" pendant quelques secondes.
3. Lors de la première utilisation de la radio, la recherche rapide des bandes III DAB.
4. Durant le réglage automatique, l'écran affiche un graphe indiquant la progression de la recherche. Lorsqu'il ne s'agit pas de la première utilisation de la radio, la dernière station écoutée est sélectionnée.
5. Lorsque la recherche automatique est terminée, la première station (dans l'ordre alphabétique de 0 à 9 et de A à Z) est sélectionnée.
6. Lorsque la liste des stations est toujours vide après avoir effectué la recherche automatique, votre radio affichera "Liste des stations".
7. Lorsqu'aucun signal n'a été détecté, il est nécessaire de déplacer votre radio dans un endroit propice à une bonne réception.

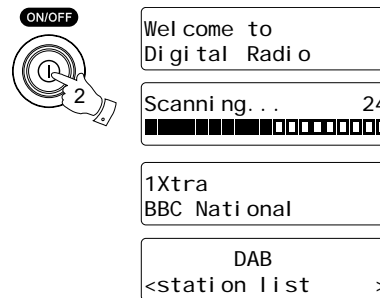

Sélection de stations - DAB

1. La ligne en haut de l'écran affiche le nom de la station sélectionnée.
2. Tournez la commande Tuning pour naviguer sur la liste des stations disponibles. Cessez de tourner la commande lorsque la station désirée est affichée.
3. Appuyez et relâchez la commande Tuning pour sélectionner une station. L'écran peut afficher "Connexion en cours" lorsque la radio trouve une nouvelle station.
4. Réglez le volume.

Remarque:

Lorsque l'écran affiche toujours "Non disponible" près avoir sélectionnée une station, il est nécessaire de déplacer votre radio dans un endroit propice à une bonne réception.



BBC Radi o 5

BBC Radi o 2
Connecti ng. . .



1Xtra
Pl ayi ng

Services secondaires - DAB

1. Certaines stations de radio offrent des services secondaires. Lorsqu'une station offre de tels services, l'écran affiche ">>" après le nom de la station de la liste. Le service secondaire s'affiche après le premier service lorsque vous tournez la commande Tuning dans le sens horaire.
2. Appuyez sur la touche Tuning pour sélectionner une station.
3. Lorsque le service secondaire est inactif, la station radio principale est automatiquement sélectionnée (ou service principal) si celui-ci est disponible.

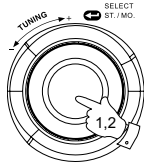

BBC Radi o 5Li ve
< BBC R5SX >

BBC R5Li veSportX
<BBC R5L >

Modes d'affichage - DAB

Votre radio dispose de 8 modes d'affichage DAB:

1. Appuyez sur la touche Advanced Info pour sélectionner un mode.

- | | |
|---|--|
| a. Défilement de texte. | Permet de faire défiler des messages texte comme le nom de la piste/de l'artiste, un numéro de téléphone, etc. |
| b. Type de programme | Permet d'afficher le type de station en cours d'écoute: Pop, Classique, Actualités, etc. |
| c. Nom multiplex | Permet d'afficher le nom du multiplex appartenant à la station. |
| d. Heure et date | Permet d'afficher l'heure et la date. |
| e. Canal et fréquence | Permet d'afficher le canal et la fréquence sélectionnés. |
| f. Type de fichier audio et débit binaire | Permet d'afficher le type de fichier audio et débit binaire. |
| g. Force du signal | Permet d'afficher la force du signal de la station en cours d'écoute. |

• ADVANCED
INFO



a	BBC 7	DAB
b	BBC 7 Cul ture	DAB
c	BBC 7 BBC National	DAB
d	BBC 7 19: 17 08-02-2007	DAB
e	BBC 7 11C 220. 35MHz	DAB
f	BBC Radi o 2 128 bps / DAB	DAB
g	BBC 7 ■■■■■	DAB

Recherche de nouvelles stations - DAB

De plus en plus de stations sont disponibles. Pour trouver une nouvelle station, procédez comme suit:

1. Appuyez et relâchez la touche Auto Tune, l'écran affiche "Recherche rapide". Votre radio effectue une recherche des fréquences DAB. Lorsque de nouvelles stations ont été trouvées, le nombre de nouvelles stations ajoutées à la liste est affiché sur le côté droit de l'écran.

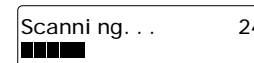

Réglage manuel - DAB

Le réglage manuel vous permet de régler une station radio de la bande DAB manuellement.

1. Appuyez et maintenez enfoncée la touche Advanced Info, "réglage manuel" s'affiche. Appuyez ensuite sur la commande Tuning.
2. Tournez la commande Tuning pour sélectionner le canal DAB désiré.
3. Appuyez et relâchez la commande Tuning pour sélectionner un canal. Les stations trouvées seront automatiquement ajoutées à la liste des stations.
4. Appuyez et relâchez la commande Tuning pour revenir en mode de recherche normale.

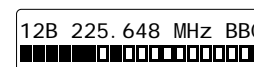
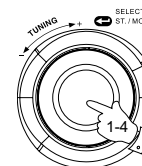
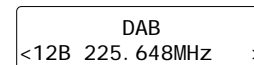
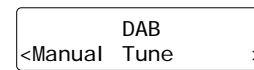

Contrôle de la gamme dynamique (DRC) - DAB

Le DRC peut vous aider à mieux entendre les sons faibles lorsque vous utilisez la radio dans un environnement bruyant.

1. Appuyez sur la touche Marche/Arrêt pour mettre en marche la radio.
2. Appuyez et maintenez enfoncée la touche Advanced info jusqu'à ce que l'écran affiche "Réglage manuel".
3. Tournez la commande Tuning jusqu'à ce que l'écran affiche "DRC".
4. Appuyez et relâchez la commande Tuning pour configurer.
5. Tournez la commande Tuning pour sélectionner une valeur DRC (la valeur par défaut est 0).
DRC 0 DRC signifie que le DRC est désactivé, la diffusion DRC sera ignorée.
DRC 1/2 DRC signifie que le niveau de DRC est défini sur la moitié des informations diffusées.
DRC 1 signifie que le niveau de DRC est identique à celui des informations diffusées.
6. Appuyez et relâchez la commande Tuning pour confirmer le réglage. L'écran affiche à nouveau l'interface Radio.

Remarque:

Certaines diffusions DAB ne sont pas compatibles avec la fonction DRC. Lorsque la diffusion ne prend pas en charge la fonction DRC, le paramètre DRC de la radio sera inactif.

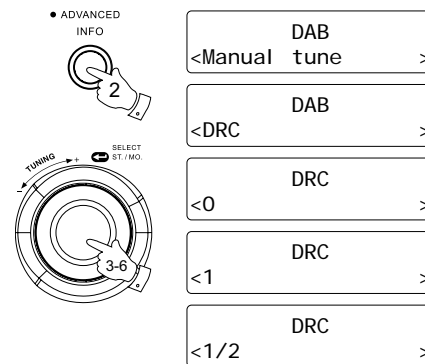

Effacer des stations

Si vous déménagez dans une zone différente du pays, certaines stations qui étaient répertoriées ne seront plus disponibles. Aussi, de temps en temps, certains services DAB peuvent arrêter de diffuser, ou peuvent changer d'emplacement ou de fréquence. Les stations qui ne peuvent être trouvées, ou qui n'ont pas été reçues pendant une très longue période sont indiquées dans la liste de stations avec un point d'interrogation. La fonction d'élimination des stations effacera les stations DAB marquées de votre liste de stations.

1. Allumez votre radio.
2. Appuyez sur la touche Band pour sélectionner la bande DAB.
3. Maintenez la touche Info appuyée pour entrer dans le menu DAB
4. Tournez la Molette de commande de réglage jusqu'à ce que 'Prune' soit en surbrillance sur l'écran. Appuyez sur la Molette de commande de réglage pour confirmer votre choix.
5. Pour effacer la liste des stations, éliminer des stations non disponibles, tournez la Molette de commande de réglage jusqu'à ce que 'YES' apparaisse sur l'écran. Control Rotary until 'YES' is highlighted on the display. Appuyez sur la Molette de contrôle pour enlever les noms de stations invalides de la liste des stations.
6. Si vous ne souhaitez pas rafraîchir la liste, mettez 'No' en surbrillance et appuyez sur la Molette de contrôle. La radio retournera à l'affichage du menu précédent.

Remarque:

Si vous avez déplacé votre radio dans une zone différente du pays vous devrez également exécuter une recherche de nouvelles stations (veuillez pour cela consulter la section "Trouver de nouvelles stations").

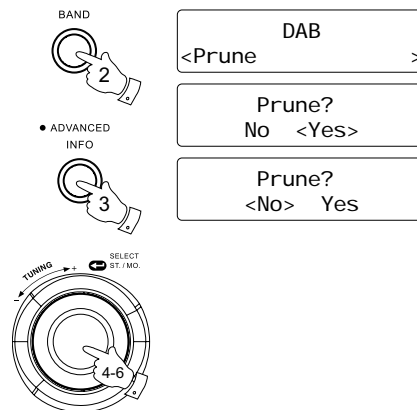

Version du logiciel – DAB seulement

La version du logiciel ne peut être changée, cette fonction est pour votre référence uniquement.

1. Pour voir la version du logiciel DAB installé sur votre radio, appuyez sur la touche Band pour choisir la bande DAB.
2. Maintenez la touche Info appuyée pour entrer dans le menu DAB
3. Tournez la Molette de contrôle jusqu'à ce que 'SW Version' soit en surbrillance sur l'écran. Appuyez sur la Molette de contrôle pour afficher la version du logiciel installé sur votre radio.

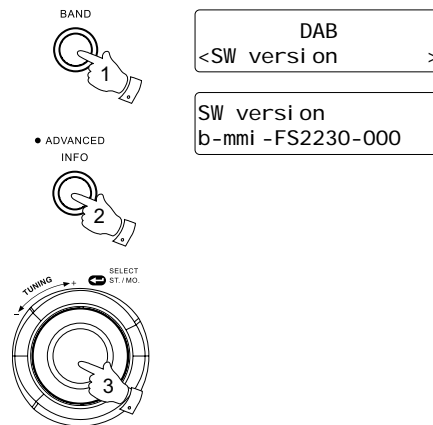

Fonctionnement de votre radio - Recherche FM

1. Étendez complètement l'antenne pour recevoir des stations radio FM.
2. Appuyez sur la touche Marche/Arrêt pour mettre en marche la radio. L'écran affiche "Bienvenue sur votre radio numérique" pendant quelques secondes.
3. Appuyez sur la touche Band pour sélectionner la bande de fréquences radio FM.
4. Appuyez et relâchez immédiatement la touche Auto Tune, votre radio recherchera les stations vers les fréquences supérieures (des basses fréquences aux hautes fréquences) et s'arrête automatiquement lorsqu'une station possédant un signal de force suffisante est trouvée.
5. Au bout de quelques secondes, l'écran met à jour les informations. L'écran affiche le nom de la station (FM RDS).
6. Pour rechercher d'autres stations, appuyez et relâchez la touche Auto Tune comme indiqué précédemment.
7. Pour effectuer une recherche sur les fréquences inférieures de la bande de fréquences radio FM (des hautes fréquences aux basses fréquences) tournez la molette de contrôle dans le sens inverse des aiguilles d'une montre d'abord et ensuite appuyez brièvement sur la touche Réglage auto.
8. Lorsque la fin de la bande d'ondes est atteinte, votre radio recommence la recherche à partir de l'autre extrémité de la bande.
9. Réglez le volume.
10. Appuyez sur la touche Marche/Arrêt pour éteindre la radio.

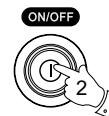

BAND



PAIR
AUTO TUNE



PAIR
AUTO TUNE



Welcome to
Digital Radio

89.30MHz FM

Serchi ng... >

Serchi ng... <

Réglage manuel - FM

1. Appuyez sur la touche Marche/Arrêt pour mettre en marche la radio.
2. Appuyez sur la touche Band pour sélectionner la bande de fréquences radio FM.
3. Tournez la commande Tuning pour sélectionner une station. La fréquence est modifiée par pas de 50 kHz en mode FM.
4. Lorsque la fin de la bande d'ondes est atteinte, votre radio recommence la recherche à partir de l'autre extrémité de la bande.
5. Réglez le volume.
6. Appuyez sur la touche Marche/Arrêt pour éteindre la radio.

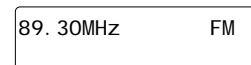
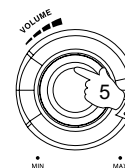
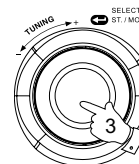

Modes d'affichage - FM

En mode FM, la ligne inférieure de l'écran peut afficher un des modes suivants:

1. Appuyez sur la touche Advanced Info pour sélectionner un mode.

- | | |
|------------------------|--|
| a. Défilement de texte | Permet de faire défiler des messages texte comme le nom de la piste/de l'artiste, un numéro de téléphone, etc. |
| b. Type de programme | Permet d'afficher le type de station en cours d'écoute, exemple: Pop, Classique, Actualités, etc. |
| c. Nom du multiplexe | Permet d'afficher le nom du multiplex appartenant à la station. |
| d. Stéréo / Mono | Permet d'afficher l'heure et la date. |
| e. Date et heure | permet d'afficher la date et l'heure |

• ADVANCED
INFO



- | | | | |
|---|-----------|----|---------------------|
| a | 99.70 MHz | FM | The best variety of |
| b | 99.70 MHz | FM | POP Music |
| c | 87.55MHz | FM | [No Name] |
| d | 107.75MHz | FM | Stereo |
| e | 87.55MHz | FM | 12:43 1-1-2014 |

Remarque:

Lorsque vous sélectionnez la bande de stations radio FM, l'affichage des informations est seulement disponible lorsque la réception des informations RDS est possible.

Radio FM stéréo/mono

Votre radio lira les diffusions stéréo en stéréo (avec une paire d'écouteurs) lorsque le signal est de puissance suffisante. Cependant, le signal audio peut contenir des parasites si le signal stéréo devient faible. Il est préférable de forcer la radio à diffuser une station en mono afin de réduire les parasites.

1. Appuyez sur le commutateur d'alimentation Marche/arrêt pour mettre en marche la radio.
2. Sélectionnez la station radio FM désirée comme indiqué précédemment.
3. Appuyez sur la touche Select pour passer entre Mono et Stéréo

Remarque: le mode par défaut de la radio est Mono

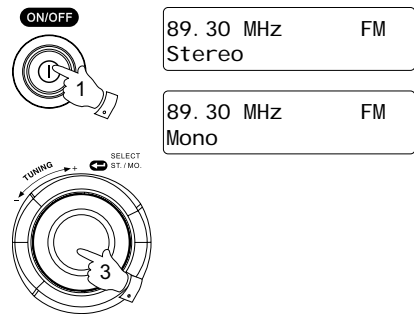

Réglage de la sensibilité - FM

Votre radio recherchera les diffusions FM suffisamment puissantes pour offrir une bonne réception. Cependant, vous souhaitez sûrement que la fonction de recherche automatique détecte également les signaux faibles provenant de transmetteurs radio distants. Votre radio inclut donc une option local/distant pour la recherche automatique.

1. Appuyez sur le commutateur d'alimentation Marche/Arrêt pour mettre en marche votre radio.
2. Si besoin est, appuyez sur la touche Band pour sélectionner la bande FM.
3. Pressez et maintenez enfoncée la touche Advanced info jusqu'à ce que l'écran affiche "zone de recherche FM".
4. Pressez et relâchez la commande Tuning pour sélectionner la zone de recherche FM puis tournez la commande de réglage Tuning pour sélectionner parmi Local et Distant, appuyez sur la commande Tuning pour sélectionner. L'option Distant permet de détecter des signaux faibles lors de la recherche.
5. La radio affiche à nouveau l'interface normale. L'option Local ou Distant est enregistrée dans la radio et reste activée jusqu'à ce que vous apportiez une modification ou effectuez une réinitialisation.

Remarque:

L'option initiale (à la première utilisation, ou après une réinitialisation du système) permet à la radio d'ignorer les signaux faibles (distants).

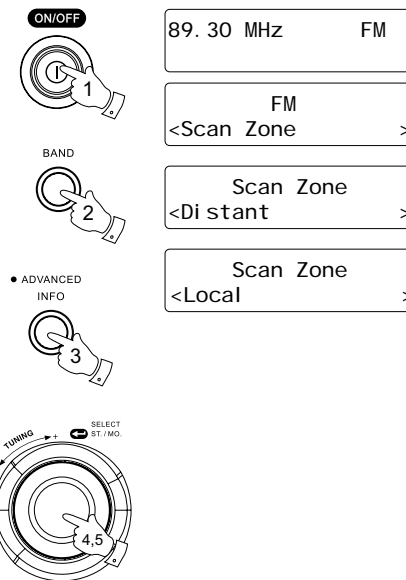

Préréglage de stations

5 touches de présélection sont disponibles pour les bandes de fréquences radio DAB et FM.

1. Appuyez sur la touche Marche/Arrêt pour mettre la radio en marche.
2. Sélectionnez une station comme indiqué précédemment.
3. Appuyez et maintenez enfoncée la touche de présélection de votre choix jusqu'à ce que l'écran affiche par exemple "Touche de présélection 1 mémorisée". La station sera mémorisée sur cette touche de présélection. Répétez ce processus pour les touches de présélection restantes.
4. Les stations mémorisées sur des touches de présélections peuvent être remplacées en suivant la procédure ci-dessus.

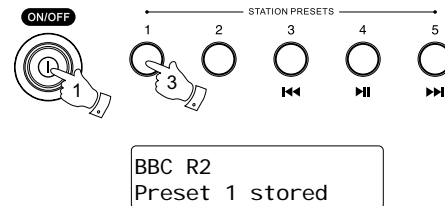

Rappel de stations

1. Appuyez sur la touche Marche/Arrêt pour mettre en marche la radio.
2. Sélectionnez la bande de fréquences radio de votre choix en appuyant sur la touche Band.
3. Restez appuyé quelques secondes sur une touche de présélection de votre choix, la radio sélectionne la station automatiquement.

Remarque:

Lorsqu'aucune station n'a été mémorisée sur les touches de présélection et que vous appuyez sur une touche de présélection, l'écran affiche "Touche non programmée".

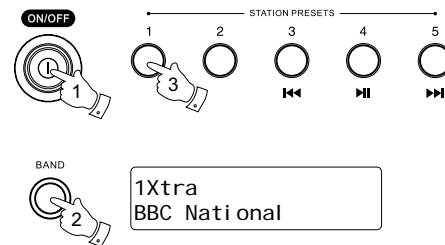

Écouter de la musique par Bluetooth

Vous devez coupler votre appareil Bluetooth avec votre radio avant de pouvoir relier automatiquement pour lire / télécharger de la musique par Bluetooth sur votre DPR-26BT. Le couplage crée un « lien » permanent permettant aux deux appareils de se reconnaître mutuellement.

Coupler votre appareil Bluetooth pour la première fois

1. Appuyez sur la touche Band pour sélectionner la bande Bluetooth. L'écran affichera 'Bluetooth discoverable' pendant quelques secondes suivi de 'Bluetooth Pairing'. L'icône Bluetooth () sur le panneau clignotera pour indiquer que la radio est détectable pour le couplage.
2. Activez le Bluetooth sur votre appareil conformément au manuel d'instruction pour le relier à votre DPR-26BT. Avec certains appareils mobiles équipés des versions précédentes que Bluetooth BT 2.1, vous devrez peut-être saisir le mot de passe « 0000 ».
3. Une fois connecté, l'écran devrait afficher 'BT Connected' avec le modèle de votre appareil Bluetooth s'affichant sur l'écran et l'icône Bluetooth restera allumée. Vous pouvez désormais lire de la musique sur votre appareil avec fonction Bluetooth via le DPR-26BT.

Remarque:

- 1) S'il y'a deux appareils Bluetooth en recherché du DPR-26BT, il indiquera sa disponibilité sur les deux appareils. Cependant, si un appareil se connecte avec le DPR-26BT en premier, alors l'autre appareil Bluetooth ne trouvera pas le DPR-26BT sur sa liste.
- 2) Si votre appareil compatible Bluetooth se déconnecte temporairement de votre DPR-26BT, vous devez le reconnecter manuellement sur la radio.
- 3) Si le « DPR-26BT » apparaît dans votre liste d'appareils Bluetooth mais que votre appareil ne peut se connecter avec, veuillez effacer l'élément DPR-26BT de votre liste et coupez l'appareil avec le DPR-26BT de nouveau en suivant les étapes décrites précédemment.
- 4) La portée de fonctionnement effective entre le système et l'appareil couplé est d'environ 10 mètres (30 pieds).
- 5) Tout obstacle entre le système et l'appareil risque de réduire la portée de fonctionnement.

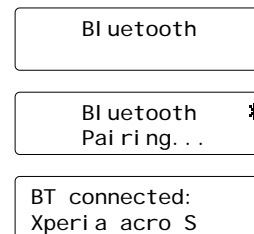

Jouer de la musique par Bluetooth

1. Une fois que votre appareil et le DPR-26BT sont couplés vous pouvez commencer à jouer de la musique par Bluetooth via votre radio DPR-26BT.
2. Appuyez sur la touche Lecture / Pause sur le panneau ou sur les commandes d'origine de votre appareil avec la fonction Bluetooth activée pour commencer à jouer de la musique par Bluetooth.
3. Pour mettre la lecture en pause, appuyez sur la touche Lecture / Pause. Pour reprendre la lecture, appuyez sur la touche Lecture / Pause de nouveau.
4. Appuyez sur la touche avance / retour rapide pour passer à la piste suivante ou précédente.
5. Maintenez appuyés les touches avance ou retour rapide pour vous déplacer au sein de la piste en cours. Relâchez le bouton lorsque vous avez atteint le point souhaité.
6. Si votre appareil connecté est capable de fournir les informations sur la piste en cours de lecture, vous pouvez appuyer brièvement sur la touche Advanced Info pour afficher le titre, l'album, l'artiste et d'autres détails concernant la piste en cours sur l'écran.



Remarque:

- 1) Toutes les applications du lecteur ne répondront pas forcément à toutes ces touches
- 2) Avec certains téléphones portables, passer ou recevoir des appels, envoyer des messages, des e-mails ou toute autre activité sans rapport avec la diffusion audio en streaming pourra couper le son du Bluetooth ou même le déconnecter temporairement de votre radio. C'est une de l'appareil connecté et ne représente pas un dysfonctionnement de la radio.

Coupler des appareils supplémentaires

Avant de coupler un autre appareil sur la radio, vous devez rendre la radio détectable.

1. Tenez la touche de couplage Bluetooth / la touche de réglage automatique appuyée pour permettre au DPR-26BT d'être détectable pour le couplage avec d'autres appareils Bluetooth. L'écran affichera alors 'Bluetooth discoverable' pendant quelques secondes suivi de 'Bluetooth Pairing'. L'icône Bluetooth sur l'écran se mettra à clignoter.
2. Activez le Bluetooth sur votre appareil conformément au manuel d'instruction pour le relier à votre enceinte. Situez la liste des appareils Bluetooth et choisissez l'appareil nommé 'DPR-26BT'. Avec certains mobiles, vous aurez peut-être à saisir le mot de passe « 0000 »
3. Une fois connecté, l'écran devrait afficher 'BT Connected' avec le modèle de votre appareil Bluetooth s'affichant sur l'écran et l'icône Bluetooth restera allumée.

Mémorisation de l'appareil Bluetooth et reconnexion d'un appareil

Si votre appareil Bluetooth a déjà été couplé avec le DPR-26BT, l'unité mémorisera votre appareil Bluetooth et permettra la reconnexion automatique.

Le DPR-26BT peut mémoriser jusqu'à 8 appareils Bluetooth, lorsque la mémoire dépasse ce montant, le premier appareil couplé, sera effacé de la radio.

Pour reconnecter un appareil déjà connecté auparavant, appuyez brièvement sur la touche Couplage pour entrer dans la mémoire de l'appareil Bluetooth. Puis tournez la molette de réglage pour trouver l'appareil Bluetooth en mémoire de votre choix et appuyez sur la touche Select pour connecter à l'appareil de votre choix.

Déconnecter votre appareil Bluetooth

Appuyez sur la touche Band pour passer sur n'importe quelle autre bande que le Bluetooth ou déconnectez l'appareil avec la fonction Bluetooth. Autrement, maintenez la touche Couplage appuyée. Alors, l'icône Bluetooth commencera à clignoter indiquant que la radio est détectable pour les autres appareils/



Bluetooth
Pairing...



Switch to 1:
Xperia acro S

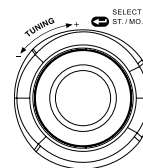

Switch to 2:
MOTO ME860



Bluetooth
Pairing...



Réinitialisation du système

Lorsque votre radio ne fonctionne pas correctement, lorsque certains caractères s'affichent mal ou sont incomplets, procédez aux vérifications suivantes.

1. Mettez en marche la radio.
2. Appuyez et maintenez enfoncée la touche Advanced info jusqu'à ce que "Recherche manuelle" s'affiche.
3. Tournez la commande Tuning jusqu'à ce que "Réinitialisation" s'affiche.
4. Appuyez sur la commande Tuning, l'écran affiche "Appuyez sur la touche SELECT pour confirmer la réinitialisation...".
5. Appuyez sur la commande Tuning pour confirmer. Toutes les stations radio mémorisées et les listes de station seront effacées. Une recherche rapide des fréquences de la bande DAB se lance.

En cas de dysfonctionnements résultants d'une décharge électrostatique, réinitialisez le produit (il est nécessaire de débrancher le cordon d'alimentation puis de le rebrancher) pour utiliser à nouveau votre radio normalement.

Sélection de la langue

Par défaut, votre radio affichera tous les menus et messages en anglais. Vous pouvez choisir votre langue préférée.

1. Allumez votre radio.
2. Maintenez la touche Avancé appuyée.
3. Tournez la molette de réglage jusqu'à ce que l'écran indique 'Language'. Appuyez sur la Molette de réglage pour entrer dans le menu.
4. Tournez la Molette de contrôle jusqu'à ce que la langue de votre choix soit en surbrillance et appuyez sur la Molette de réglage pour confirmer le paramètre.

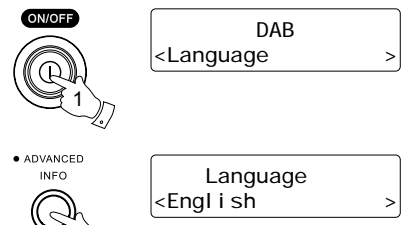
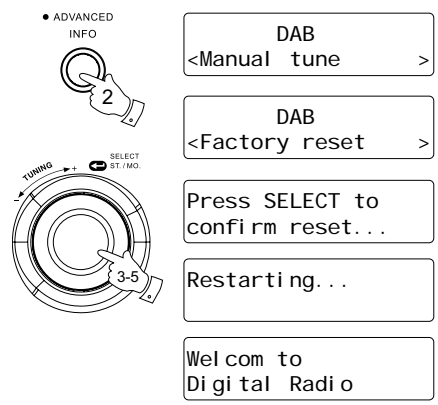

Mise à jour de logiciel

De temps en temps, de nouvelles fonctionnalités pour votre radio peuvent être développées. Votre radio a cependant été conçue pour permettre son logiciel interne de se mettre à jour grâce à votre port de connexion USB.

Vous ne devez pas essayer de mettre votre radio à jour à moins que cela ne vous soit recommandé par le service clients de Sangean. La mise à jour du logiciel peut peut-être effacer tous les paramètres réseau, les stations présélectionnées et les alarmes réglées sur votre radio.

Des mises à jour de logiciel pour votre radio seront peut-être disponibles à l'avenir.

Au fur et à mesure que des mises à jour de logiciel apparaissent, des informations sur la manière de mettre à jour le logiciel de votre radio sont disponibles sur:

<http://sg.sangean.com.tw/first/first.asp>

<http://www.sangean.eu/>

www.sangean.com.au

Pour plus d'informations, veuillez contacter notre siège social en envoyant un email à info@sangean.com

1. Branchez la clé USB sur la fente USB à l'arrière de l'unité.
2. Appuyez sur la touche Radio pour passer en mode DAB ou FM.
3. Maintenez la touche Info appuyée pour entrer dans le menu de configuration. Rotate the Appuyez sur la molette de réglage avant ou arrière jusqu'à ce que « Software Upgrade » s'affiche sur l'écran. Appuyez sur la Molette de commande de réglage pour confirmer votre choix. Choisissez Oui si vous souhaitez démarrer le processus de mise à jour.
4. Allez sur le site internet ci-dessus pour télécharger le dernier logiciel. Suivez les instructions sur l'écran fournies avec la mise à jour de logiciel pour compléter la mise à jour.

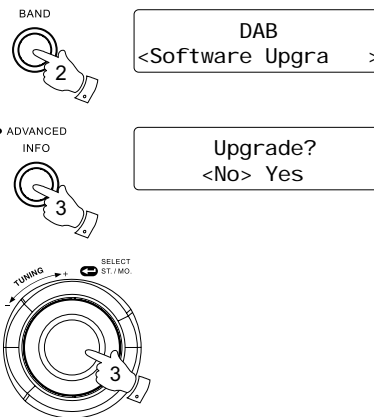

Connecteur auxiliaire

1. Raccordez un périphérique source audio stéréo ou mono (par exemple: CD Walkman, iPod, Lecteur MP3) au connecteur Auxiliaire.
2. "Aux In" s'affiche.
3. Utilisez la commande de réglage du volume pour régler le volume sur un niveau d'écoute confortable.

Line out socket

Un connecteur de sortie audio 3.5mm est situé sur le côté gauche de votre radio. Celui-ci permet de transmettre les signaux audio de la radio à un amplificateur externe. L'insertion d'une fiche de câble audio dans ce connecteur ne coupera pas les haut-parleurs de la radio. Vous pouvez positionner la commande de réglage du volume sur le niveau de volume minimum si vous le souhaitez.

Connecteur Ecouteurs

Un connecteur Ecouteurs 3.5mm est situé sur le côté gauche de votre radio. Celui-ci permet de raccorder un casque d'écoute/écouteurs. L'insertion de la fiche du câble de vos écouteurs/casque d'écoute coupe instantanément les haut-parleurs de la radio.

Vous devez savoir que la sensibilité des écouteurs varie beaucoup, par conséquent nous vous conseillons de régler le volume à un niveau bas avant de brancher les écouteurs sur la radio. Il est également conseillé de baisser le volume avant de débrancher les écouteurs

Important:

Une écoute prolongée avec des écouteurs/casque d'écoute à haut niveau de volume peut entraîner la perte de l'ouïe.

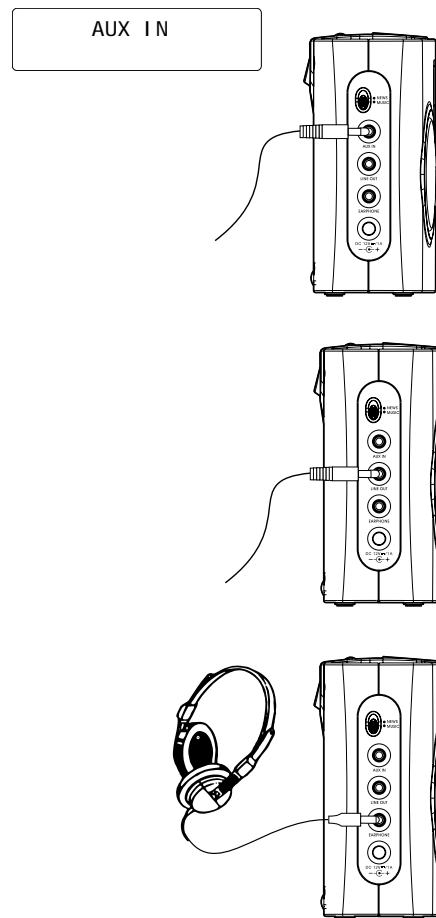

Commutateur Actualités/Musique

Lors d'une écoute normale, il est recommandé de positionner le commutateur Actualités/Musique sur Musique.

L'autre position, Actualités, permet d'accentuer les paroles lors de la présence d'un bruit de fond gênant ou des musiques dans un programme.

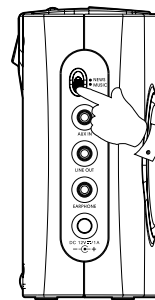

Rétro éclairage de l'écran

1. Lorsque vous raccordez la radio au secteur via l'adaptateur C.A., le rétro éclairage de l'écran s'active lorsque vous utilisez la radio.
2. Lorsque vous faites fonctionner la radio avec des piles, le rétro éclairage de l'écran s'active pendant environ 12 secondes lorsque vous appuyez sur une touche.

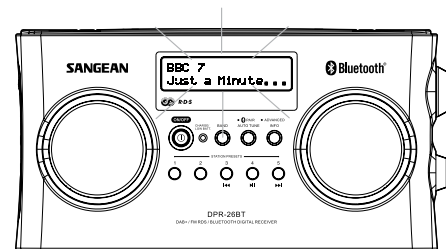

Quelques remarques sur les piles

Votre radio a été conçue pour fonctionner sur plusieurs types d'alimentation. Vous pouvez raccorder la radio au secteur en utilisant l'adaptateur de courant fourni, vous pouvez également emporter la radio avec vous et l'alimenter par des piles alcalines ou rechargeables. Nous déconseillons l'utilisation de piles carbone-zinc ou zinc-chlorure.

Il est important que vous lisiez les conseils et avertissements figurant ci-dessous.

- 1) Quel que soit le type de piles que vous utilisez, il est très important que vous sélectionniez le correct type de piles avec le commutateur situé dans le compartiment à piles.
 - a. Lorsque les piles ne sont pas installées, positionnez le commutateur sur la position Alkaline. Cette position minimise la consommation d'énergie lorsque la radio est raccordée au secteur.
 - b. Si vous installez des piles alcalines, positionnez le commutateur sur la position Alkaline.
 - c. Si vous utilisez des piles rechargeables, positionnez le commutateur sur la position Rechargeable. Votre radio est conçue pour employer des piles rechargeables Nickel-Métal-Hydrure. Aucun autre type de piles rechargeables ne peut être utilisé avec cette radio.
- 2) Ne mélangez JAMAIS des piles alcalines neuves et usagées. Les piles usagées peuvent être endommagées et fuir, ce qui pourrait endommager votre radio et les objets situés à proximité de la radio.
- 3) Ne mélangez JAMAIS des piles rechargeables neuves et usagées. Car ceci peut entraîner des mises en charge incorrectes et réduire la durée de service des piles. Ne mélangez JAMAIS des piles rechargeables de types ou de capacités différents même si celles-ci sont neuves.
- 4) Ne mélangez JAMAIS des piles alcalines et rechargeables. La mise en charge de piles alcalines peut se révéler très dangereuse.

Les piles rechargeables

Votre radio emploie une large gamme de méthodes pour assurer une mise en charge correcte et sûre des piles rechargeables Nickel-Métal-Hydrure. Celles-ci permettent de protéger vos piles contre une charge et décharge excessives.

Ces protections sont seulement valables lorsque vous suivez les conseils ci-dessus. En particulier, la radio ne pourra pas correctement charger les piles lorsque vous utilisez plusieurs piles de marques différentes, ou de durée d'utilisation différentes, et de capacités différentes.

Nous vous recommandons d'acheter des paquets de piles rechargeables. Celles-ci doivent toujours être chargées ensemble et être utilisées pour cette radio uniquement. Ceci assurera les performances optimales de votre radio.

Il est conseillé d'utiliser des piles rechargeables de marque, de capacité minimale de 4000mAh.

Les piles de ces capacités peuvent alimenter votre radio de 10 à 20 heures suivant l'utilisation de votre radio, lorsque vous utilisez le mode DAB ou FM (le mode DAB consomme moins d'énergie que le mode FM), ceci dépend également de l'état des piles.

Avant d'installer un ensemble de piles rechargeables dans votre radio, assurez-vous d'abord que le sélecteur de types de piles situé sous le couvercle de la batterie est positionné sur la position NiMH (rechargeable). Installez les piles selon la polarité indiquée à l'arrière de la radio. Raccordez l'adaptateur de courant à une prise de courant à une prise de courant puis à la radio. En cours de charge des piles, l'indicateur s'allume en rouge. Une fois entièrement chargées, l'indicateur s'éteint. La durée de charge des piles dépend de la mise en charge nécessaire. Les piles neuves peuvent être partiellement chargées lors de leur première installation, il est normal que la mise en charge dure quelques heures (entre 5 et 8 heures selon la capacité et l'état de charge initiale des piles).

Si vous alimentez la radio par des piles, le témoin des piles restera éteint. Lorsque les piles sont épuisées, la radio s'éteindra automatiquement. Ceci indique que les piles ne sont plus suffisamment chargées. Ceci pourrait endommager les piles et réduire leur durée de service.

Si vous utilisez des piles rechargeables tout en ayant raccordé la radio au secteur, la charge est interrompue jusqu'à ce que vous éteigniez la radio.

Lorsque vous éteignez la radio en utilisant le commutateur On/Off, la charge reprend. Si vous avez déjà chargé les piles, mettez-les à nouveau en charge jusqu'à ce que l'indicateur des piles s'arrête de clignoter.

Si vous utilisez la radio sur de courtes périodes seulement, il n'est pas nécessaire de raccorder la radio au secteur pour recharger les piles à chaque utilisation. Cependant, si vous pensez ne plus utiliser la radio pendant quelques semaines, chargez les piles avant de les ranger (chargez jusqu'à ce que l'indicateur lumineux des piles s'allume en vert de manière continue).

Lorsque vous pensez ne plus utiliser la radio pendant quelques mois, nous vous recommandons de sortir les piles, maintenez-les dans un endroit frais hors de portée des enfants, à l'écart de l'humidité et des objets métalliques pouvant entrer avec les bornes de la batterie.

Avec soin, les piles rechargeables peuvent durer et subir des centaines de cycles de décharge et de charges. Lorsque vos piles rechargeables ne peuvent plus alimenter votre radio, disposez correctement des piles.

Afin de prévenir tout danger et blessure corporelle, suivez ces avertissements

Toute utilisation incorrecte des piles peut se résulter par des fuites, surchauffe ou explosion. Le fluide des piles est corrosif et peut également se révéler toxique. Le fluide des piles peut causer des brûlures endommager les yeux, et peut être dangereux si avalé

1. Maintenez vos piles à l'écart des enfants.
2. Ne pas chauffer, ouvrir, percer, rompre ou incinérer vos piles.
3. Ne mélangez jamais des piles de types différents ou des piles neuves et usagées. Remplacez toujours toutes les piles en même temps.
4. Ne transportez et ne rangez pas les piles sur de tels objets métalliques pouvant entrer en contact avec les bornes des piles.
5. Retirez les piles de la radio si celles-ci sont épuisées ou lorsque vous souhaitez les ranger pendant une longue période.
6. Ne mélangez pas piles neuves et usagées, ainsi que des piles de types différents, neuves et usagées. Remplacez toujours toutes les piles en même temps.
7. En cas de fuite, retirez les piles du produit, en prenant soin de ne pas toucher le fluide. Si le fluide entre en contact avec votre peau ou vos vêtements, rincez immédiatement à l'eau courante. Avant d'installer de nouvelles piles, nettoyez entièrement le compartiment à piles avec une serviette, ou suivez les conseils du fabricant pour le nettoyage.

Spécifications

Alimentation

Secteur: CA 100-240 Volts, 50-60Hz ~ seulement (adaptateur)

Batteries: 6X1r14(C, UM2)

Autonomie de la batterie

Environ 20 heures d'écoute, 4 heures par jour à un niveau de volume normal avec des piles alcalines.

Gamme de fréquences

DAB 174.928 – 239.200 MHz

FM 87.50 – 108 MHz

Circuit

Haut-parleur: 2X89mm 8ohms

Puissance: 2x1Watt

Connecteur Ecouteurs: 3.5 mm

Connecteur Auxiliaire: 3.5 mm

Connecteur Line out: 3.5 mm

Système d'antenne

DAB et FM: antenne télescopique

F

La société se réserve le droit de modifier les spécifications sans préavis



Si à l'avenir vous devez vous débarrasser de ce produit, veuillez noter que: Les produits électriques ne peuvent pas être jetés avec le reste des déchets ménagers. Si possible, amenez l'appareil à un centre de recyclage. Vérifiez auprès de votre municipalité ou de votre détaillant pour en savoir plus sur le recyclage. (Directive relative aux déchets d'équipements électriques et électroniques).