

KRUPS

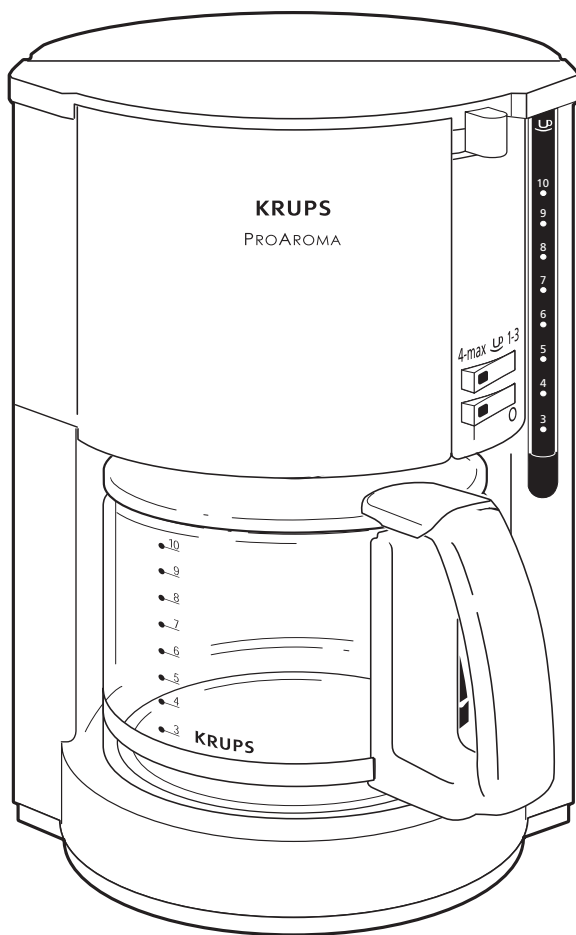

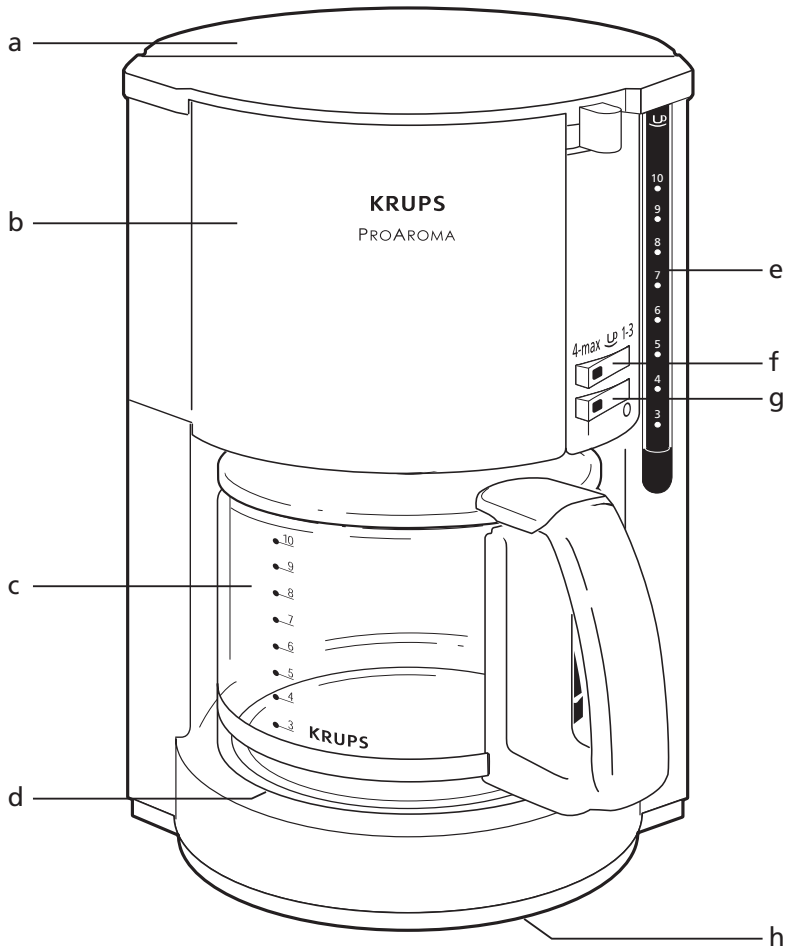

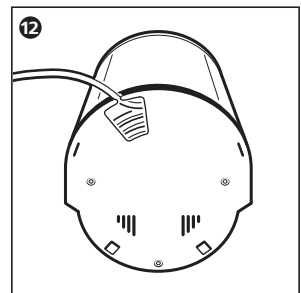
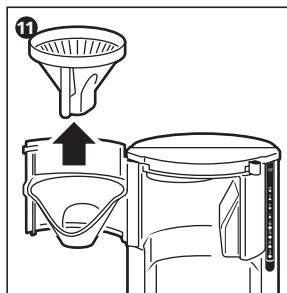
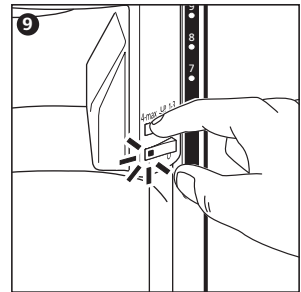
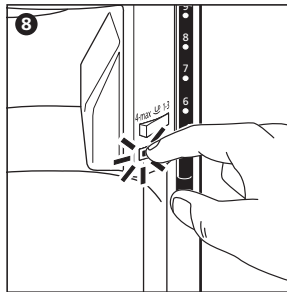
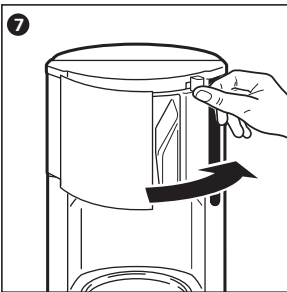
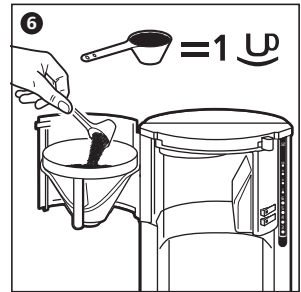
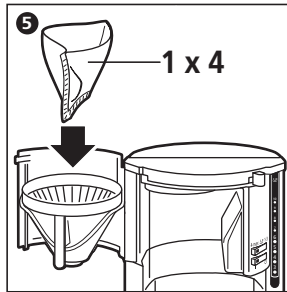
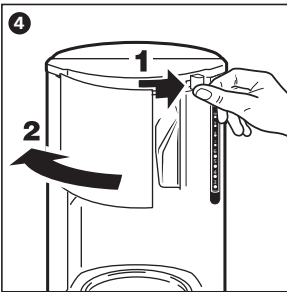
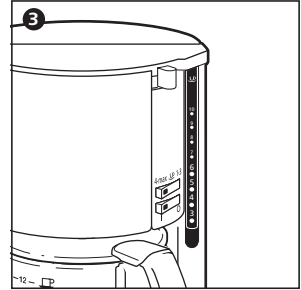
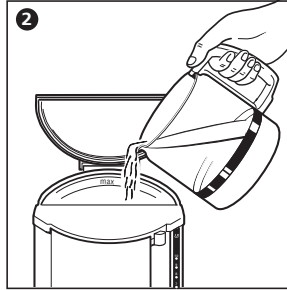
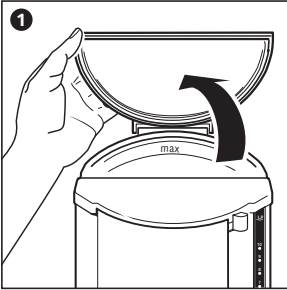

Conseils de sécurité



- Lire attentivement le mode d'emploi avant la première utilisation de votre appareil : une utilisation non conforme dégraderait Krups de toute responsabilité.
- Cet appareil n'est pas prévu pour être utilisé par des personnes (y compris les enfants) dont les capacités physiques, sensorielles ou mentales sont réduites ou des personnes dénuées d'expérience ou de connaissance, sauf si elles ont pu bénéficier, par l'intermédiaire d'une personne responsable de leur sécurité, d'une surveillance ou d'instructions préalables concernant l'utilisation de l'appareil. Il convient de surveiller les enfants pour s'assurer qu'ils ne jouent pas avec l'appareil.
- Avant de brancher l'appareil, vérifiez que la tension d'alimentation de votre installation correspond à celle de l'appareil et que la prise de courant comporte bien la terre.

Toute erreur de branchement annule la garantie.

- Votre appareil est destiné uniquement à un usage domestique et à l'intérieur de la maison.
- Débrancher l'appareil lors d'une absence prolongée et lors du nettoyage.
- Ne pas utiliser l'appareil s'il ne fonctionne pas correctement ou s'il a été endommagé. Dans ce cas, s'adresser à un centre service agréé Krups.
- Toute intervention autre que le nettoyage et l'entretien usuel par le client doit être effectuée par un centre service agréé Krups.
- Si le câble d'alimentation est endommagé, n'utilisez pas l'appareil. Afin d'éviter tout danger, faites obligatoirement remplacer le câble d'alimentation par le fabricant, son service après-vente ou des personnes de qualification similaire.
- Ne pas mettre l'appareil, le câble d'alimentation ou la fiche dans l'eau ou tout autre liquide.
- Ne pas laisser pendre le câble d'alimentation.
- Le câble d'alimentation ne doit jamais être à proximité ou en contact avec les parties chaudes de votre appareil, près d'une source de chaleur ou sur un angle vif.
- Pour votre sécurité, n'utiliser que des accessoires et des pièces détachées Krups adaptés à votre appareil.
- Ne pas débrancher la fiche de la prise en tirant sur le câble.
- Ne pas utiliser la verseuse dans un four à micro-ondes, sur une flamme et sur des plaques de cuisinières électriques.
- Ne pas remettre d'eau dans l'appareil s'il est encore chaud.
- Tous les appareils sont soumis à un contrôle qualité sévère. Des essais d'utilisation pratiques sont faits avec des appareils pris au hasard ce qui explique d'éventuelles traces d'utilisation.

Avant la première utilisation

- Faire fonctionner une première fois la cafetière sans café avec un plein réservoir d'eau, pour rincer le circuit.

Préparation du café

- Suivre les illustrations de **1 à 10**
- Utiliser uniquement de l'eau froide et un filtre papier n°4.
- Un système anti-goutte vous permet de retirer la verseuse en cours de réalisation. Remplacez-la rapidement pour éviter tout débordement.
- Ne pas dépasser la quantité d'eau maximum.

Placer le café moulu directement dans le filtre permanent. Après usage, jeter le marc de café, et rincer le filtre à l'eau courante.

Votre cafetière est équipée d'un système «d'arôme renforcé» pour une à trois tasses (selon modèle) :

Ce système permet d'allonger le temps de passage de l'eau si l'on ne veut que 1,2 ou 3 tasses. **(9)**

Votre cafetière est équipée d'un système d'arrêt automatique (selon modèle) :

- L'appareil s'arrêtera de chauffer automatiquement après 2 heures.
- L'appareil peut-être éteint à tout moment en positionnant l'interrupteur sur «0».

Couvercle Pro Aroma :

Après le passage du café, la dernière goutte sortant du filtre ferme l'ouverture du couvercle de la verseuse.

Nettoyage

- Débrancher l'appareil.
- Ne pas nettoyer l'appareil chaud.
- Nettoyer avec un chiffon ou une éponge humide.
- Ne jamais mettre l'appareil dans l'eau ou sous l'eau courante. **(11)**
- Pour évacuer la mouture usagée, retirer le porte-filtre de la cafetière.
- La verseuse, le couvercle et le porte filtre sont lavables au lave-vaisselle.

Détartrage

- Détartrer votre cafetière tous les 40 cycles.
- Vous pouvez utiliser :
 - . soit un sachet de détartrant dilué dans 2 grandes tasses d'eau.
 - . soit 2 grandes tasses de vinaigre d'alcool blanc.

Verser le mélange dans le réservoir et démarrer votre cafetière (sans mouture). Laisser couler dans la verseuse l'équivalent d'une tasse puis arrêter la cafetière. Laisser agir le mélange restant dans la cafetière pendant une heure. Redémarrer votre cafetière pour terminer l'écoulement, puis la faire fonctionner 2 ou 3 fois avec de l'eau claire (réservoir plein).

Attention : Ne pas laisser le sachet de détartrant entre les mains des enfants.

La garantie exclut les cafetières ne fonctionnant pas ou mal par absence de détartrage.

Rangement cordon

Le cordon non utilisé peut-être logé sous l'appareil. **(12)**

En cas de problème

- Vérifier :
 - . le branchement.
 - . que l'interrupteur est en position «I».
- Le temps d'écoulement de l'eau est trop long ou les bruits sont excessifs :
 - . détartrez votre cafetière.

Votre appareil ne fonctionne toujours pas ? Adressez-vous à un centre service agréé Krups (voir liste dans le livret «Krups Service»).



Participons à la protection de l'environnement !

- ① Votre appareil contient de nombreux matériaux valorisables ou recyclables.
- ➡ Confiez celui-ci dans un point de collecte pour que son traitement soit effectué.

Fr p. 8 - 9

0828 284

De/En/Fr/Nl/Dk/No/Sv/Su