

## **Mini barbecue rond «Crystal»**

**Code : 001364897 = Modèle vert pomme**

**Code : 001364898 = Modèle lilas**

**Code : 001364899 = Modèle rose**

**Code : 001364900 = Modèle vanille**

**Code : 001364901 = Modèle gris**

Cette notice fait partie du produit. Elle contient des informations importantes concernant son utilisation. Tenez-en compte, même si vous transmettez le produit à un tiers.

**Conservez cette notice pour tout report ultérieur !**

### **Note de l'éditeur**

Cette notice est une publication de la société Conrad, ZAC Englos les Géants Lieu-dit Rue du Hem, TSA 72001 SEQUEDIN, 59458 Lomme CEDEX/France.

Tous droits réservés, y compris la traduction. Toute reproduction, quel que soit le type (p.ex. photocopies, micro-films ou saisie dans des traitements de texte électronique) est soumise à une autorisation préalable écrite de l'éditeur.

Le contenu de ce mode d'emploi peut ne pas correspondre fidèlement aux intitulés exacts mentionnés dans les différents menus et paramètres de l'appareil.

Reproduction, même partielle, interdite.

Cette notice est conforme à l'état du produit au moment de l'impression.

**Données techniques et conditionnement soumis à modifications sans avis préalable.**

**Pour tout renseignement, contactez notre service technique au 0892 897 777**

© Copyright 2014 par Conrad. Imprimé en CEE.

XXX/12-15/JV

The logo for Conrad, featuring the word "CONRAD" in a bold, italicized, sans-serif font. The letter "C" is stylized with a thick, curved underline that loops around the bottom of the letter.







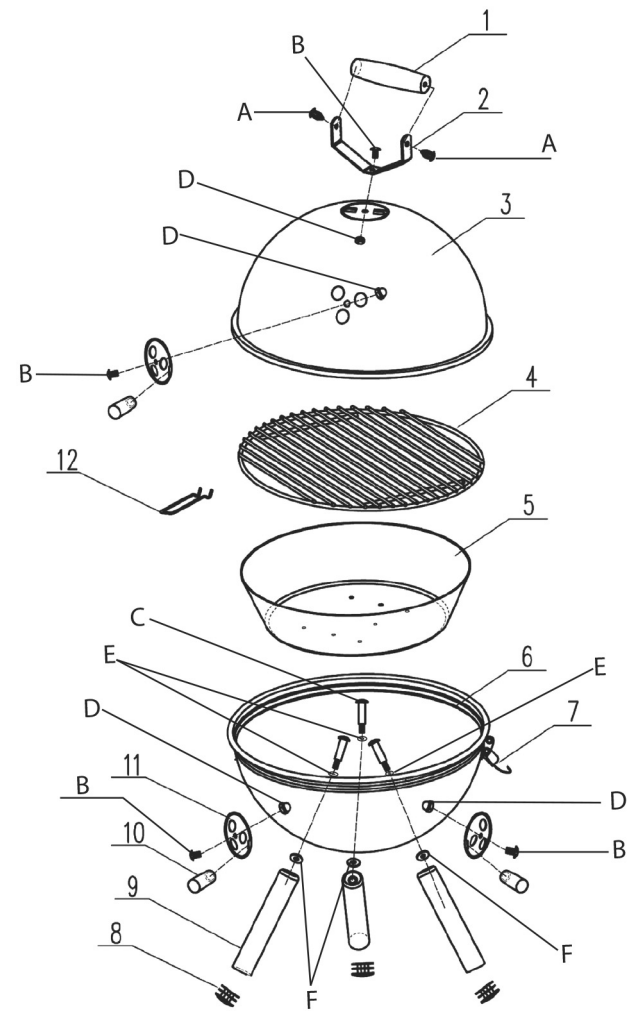

## Caractéristiques techniques

Codes fournisseur et couleurs associées :  
 1096 – Vert pomme  
 1097 – Lilas  
 1098 – Rose  
 1108 – Vanille  
 1109 – Gris

Poids : 2,24 kg environ  
 Dimensions totales (barbecue assemblé) : 30,5 x 30,5 x 40 cm environ (l x p x h)  
 Surface du barbecue : Ø 29 cm environ  
 Quantité de combustible : 0,7 kg max.



A	Vis ST4,8 x 10	
B	Vis M5 x 8	
C	Vis M6 x 28 x 40	
D	Ecrou borgne M5	
E	Rondelle Ø6/Ø18	
F	Rondelle Ø6/Ø22	

## Avant d'utiliser l'appareil

Après avoir déballé et avant chaque utilisation, veuillez vérifier que l'appareil ne soit pas endommagé. Dans le cas contraire, n'utilisez pas l'appareil et prenez contact avec votre revendeur. Ce mode d'emploi est fondé sur les normes et réglementations en vigueur au sein de l'Union Européenne. Veuillez également respecter les lois et directives spécifiques au pays dans lequel vous vous trouvez !



Avant de mettre l'appareil en service, veuillez lire attentivement les consignes de sécurité ainsi que le présent mode d'emploi. Ce n'est qu'ainsi que vous pourrez utiliser toutes les fonctions de manière fiable et sécurisée. Conservez soigneusement ce mode d'emploi et joignez-le à l'appareil en cas de transmission de ce dernier à un tiers.

## Contenu de la livraison

N°	Description	Quantité
1	Poignée en bois pour couvercle	1
2	Support de la poignée	1
3	Couvercle	1
4	Grille de barbecue	1
5	Plateau à feu	1
6	Bac à cendres	1
7	Etrier de fermeture	2
8	Cache pour pied support	3
9	Pied support	3
10	Poignée pour disque d'aération	3
11	Disque d'aération	3
12	Poignée pour grille	1
A	Vis ST4,8 x 10	2
B	Vis M5 x 8	4
C	Vis M6 x 28 x 40	3
D	Ecrou borgne M5	4
E	Rondelle Ø6/Ø18	3
F	Rondelle Ø6/Ø22	3

Veuillez vérifier que le contenu de livraison soit bien complet et ne soit pas endommagé. Si l'un des éléments est manquant ou défectueux, veuillez vous adresser à votre revendeur. Toute réclamation concernant des dommages ou pièces manquantes déclarée(s) une fois le montage complété ou entamé ne sera pas reconnue comme valable.

## Utilisation conforme

Ce barbecue vous permet de faire chauffer, cuire et griller vos aliments. Cet appareil est exclusivement conçu pour une utilisation en extérieur dans le domaine privé. Utilisez uniquement cet article comme décrit dans le présent mode d'emploi. Toute utilisation différente est considérée comme non-conforme et peut engendrer des dommages matériels et corporels. Le fabricant se dégage de toute responsabilité en cas de dommages provoqués par une utilisation non-conforme.

- Une fois que les morceaux de charbon de bois s'embrasent, répartissez-les de manière uniforme dans le plateau à feu (5). Utilisez pour ce faire un outil ininflammable adapté équipé d'une longue poignée ininflammable.
- Accrochez la poignée de la grille (12) sur l'une des deux traverses de la grille (4), ce qui permet de l'installer ou de la retirer. Installez la grille sur le support dans le bac à cendres (6). Vous devez retirer la poignée durant le processus de grillade, étant donné que celle-ci deviendrait particulièrement brûlante. Utilisez toujours des gants spécial barbecue pour vous saisir de la poignée lorsque la grille est chaude.
- Ne disposez l'aliment à griller que lorsque le charbon de bois est recouvert d'une couche de cendres claires.
- Vous pouvez poser le couvercle (3) sur le barbecue lorsque l'aliment à griller nécessite une plus longue durée de cuisson. Ajustez la ventilation au niveau des disques d'aération (11) sur le couvercle et sur le bac à cendres (6). Contrôlez l'aliment à griller de temps à autre, et retournez-le. Evitez que l'aliment à griller ne devienne trop sombre.

## Nettoyage et entretien

Ce barbecue a été conçu en matériaux de haute qualité. Veuillez respecter les consignes suivantes pour le nettoyage et l'entretien des surfaces :



### Danger ! Risque de brûlure !

Laissez complètement refroidir le barbecue avant de le nettoyer.

- Ne videz les cendres que lorsque le combustible a entièrement brûlé et est complètement éteint.



### Danger ! Risque pour la santé !

N'utilisez aucun solvant pour couleurs ou diluant pour retirer les tâches. Ces derniers sont néfastes pour la santé et ne doivent pas entrer en contact avec les denrées alimentaires.



### Attention ! Risque de dommages !

N'utilisez aucun solvant puissant ou abrasif ou disque de brossage, étant donné que ceux-ci attaquent la surface et laissent des traces d'abrasion.

- Laissez le combustible se consumer entièrement une fois la grillade terminée. Cela vous facilitera le nettoyage, dans la mesure où les excédents de graisses et résidus de grillades sont brûlés.
- Videz les cendres refroidies.
- Nettoyez le barbecue à intervalles réguliers, idéalement après chaque utilisation.
- Retirez la grille (4) et nettoyez-la en profondeur à l'eau claire. Séchez-la soigneusement et remplacez-la sur le barbecue.
- Retirez les dépôts présents sur le barbecue en utilisant une éponge mouillée.
- Utilisez un chiffon propre et doux pour essuyer l'appareil. Veillez à ce faisant à ne pas rayer les surfaces.
- Utilisez de l'eau savonneuse les surfaces intérieures et extérieures.
- Resserrez régulièrement toutes les vis avant chaque utilisation, afin de garantir un maintien stable du barbecue.
- Attention : Le barbecue doit toujours être stocké à l'abri de l'humidité.

## 5. Installation du plateau à feu et de la grille

Installez le plateau à feu (5) dans le bac à cendres. Installez la grille (4) sur le support sur le bac à cendres.

## 6. Mise en place et fermeture du couvercle

Installez le couvercle sur le bac à cendres. Insérez la languette de l'étrier de fermeture (7) sur les deux côtés du bord du couvercle. Pressez l'étrier de fermeture vers le bas et faites le s'enclencher. Le montage du mini barbecue est désormais achevé. Vous avez la possibilité de transporter le barbecue par la poignée jusqu'à l'emplacement de votre choix. Pour démonter le barbecue, procédez dans l'ordre inverse.

Attention : Toutes les vis doivent être correctement serrées.

## Installation du barbecue



### Attention ! Risque de dommages !

Il est possible que les vis se desserrent petit à petit à force d'utiliser l'appareil, et que la stabilité du barbecue s'en trouve affectée.

- Vérifiez la stabilité des vis avant chaque utilisation. Resserrez de nouveau toutes les vis le cas échéant afin de garantir un maintien stable.
- Avant d'utiliser le barbecue, installez-le sur une surface stable et solide en extérieur.

## Avant d'utiliser le barbecue

- Nettoyez la grille du barbecue à l'eau chaude avant d'utiliser l'appareil pour la première fois.
- Allumage : Avant de faire griller les aliments pour la première fois, le barbecue doit être allumé durant 30 minutes environ sur une température comprise entre 100°C et 200°C. Cela s'avère nécessaire pour rendre l'intérieur du barbecue prêt à griller.

## Utilisation



### Danger ! Risque de brûlure !

Le barbecue, le charbon à l'intérieur de celui-ci ainsi que l'aliment à griller sont particulièrement chauds lors du fonctionnement : par conséquent, tout contact avec l'un de ces éléments peut engendrer de sérieuses brûlures.

- Respectez une distance suffisante avec les éléments chauds, étant donné que tout contact peut engendrer de sérieuses brûlures. Portez toujours des gants de cuisine ou de barbecue.
- Utilisez toujours des outils avec des longues tiges avec poignées résistantes à la chaleur.
- Ne portez aucun vêtement à manches longues.
- N'utilisez que des mèches sèches ou des mèches liquides spécial barbecue comme allume-feu, conformément à EN 1860-3.

- 1) Retirez le couvercle (3) ainsi que la grille (4).
- 2) Installez 1 ou 2 allume-feu solides au centre du plateau à feu (5). Respectez les consignes du fabricant sur l'emballage. Allumez les allume-feu à l'aide d'une allumette.
- 3) Disposez 0,7 kg max. de charbon de bois autour des allume-feu.
- 4) Le barbecue doit être maintenu allumé durant 30 minutes environ avant la première utilisation (cf. paragraphe «Avant d'utiliser le barbecue»).

## Pour votre sécurité

### Explication des symboles



#### Danger ! Risque important !

Le non-respect de la consigne peut entraîner des dommages corporels, voire la mort.



#### Attention ! Risque moyen !

Le non-respect de la consigne peut entraîner des dommages matériels.



#### Avertissement ! Risque limité !

Faits auxquels vous devez prêter une attention particulière lors de l'utilisation de l'appareil.

## Consignes de sécurité



### Danger ! Risque d'incendie !

Les morceaux de charbon de bois ardents ainsi que les éléments de la grille peuvent être particulièrement brûlants lors du fonctionnement et risquent de générer des incendies.

- Il convient de garder un extincteur ainsi qu'une trousse de premier secours à portée de main en cas d'accident ou d'incendie.
- Installez le barbecue sur une surface plane, horizontale, fiable, propre et insensible à la chaleur.
- Installez le barbecue de sorte à le maintenir éloigné d'au moins 1 mètre par rapport aux matériaux facilement inflammables, comme un store, une terrasse en bois ou un meuble, par exemple.
- Ne transportez pas le barbecue lorsqu'il fonctionne.
- N'allumez le charbon que dans les zones protégées du vent.
- Ne remplissez pas le barbecue avec plus de 0,7 kg de charbon de bois.
- Certaines denrées alimentaires génèrent des graisses et jus inflammables. Nettoyez l'appareil à intervalles réguliers, idéalement après chaque utilisation.
- Ne videz les cendres que lorsque le charbon de bois est totalement consommé et a entièrement refroidi.



### Danger ! Risque de brûlure et d'accident !

Cet appareil n'est pas conçu pour être utilisé par des personnes (y compris les enfants) aux capacités physiques, sensorielles ou mentales limitées ou manquant d'expérience et/ou de connaissances.

- Vous devez informer ces personnes au sujet des risques inhérents à l'utilisation de l'appareil. Celles-ci doivent être surveillées par une personne responsable de leur sécurité.
- Toute modification apportée à l'appareil représente un sérieux danger pour la sécurité et s'avère par conséquent interdite. N'entreprenez aucune intervention non autorisée par vous-même. En cas de dommage, de réparation ou de tout autre problème sur le barbecue, veuillez contacter notre service après-vente ou vous adresser à un technicien directement sur place.
- Maintenez les enfants et les animaux domestiques éloignés de l'appareil.

Le barbecue, le charbon à l'intérieur de celui-ci ainsi que l'aliment à griller sont particulièrement chauds lors du fonctionnement : par conséquent, tout contact avec l'un de ces éléments peut engendrer de sérieuses brûlures.

- Respectez une distance suffisante avec les éléments chauds, étant donné que tout contact peut engendrer de sérieuses brûlures.
- Portez toujours des gants de cuisine ou de barbecue.
- Utilisez toujours des outils avec des longues tiges avec poignées résistantes à la chaleur.
- Ne portez aucun vêtement à manches longues.

- N'utilisez que des mèches sèches ou des mèches liquides spécial barbecue comme allume-feu, conformément à EN 1860-3.
- Laissez complètement refroidir le barbecue avant de le nettoyer ou de le ranger.

### **Danger ! Risque de déflagration !**

Les liquides inflammables versés sur les braises risquent de former des jets de flamme ou des déflagrations.

- N'utilisez jamais de liquide inflammable comme de l'essence ou de l'alcool à brûler.
- Ne jetez aucun morceau de charbon imbibé d'un liquide sur les braises.

### **Danger ! Risque d'intoxication !**

L'inflammation de charbon de bois ou de briquettes à griller etc. engendre la formation de monoxyde de carbone. Ce gaz est inodore et peut s'avérer mortel dans des pièces fermées.

- Faites exclusivement fonctionner le barbecue en extérieur.

### **Danger ! Risque pour la santé !**

N'utilisez aucun solvant pour couleurs ou diluant pour retirer les tâches. Ces derniers sont néfastes pour la santé et ne doivent pas entrer en contact avec les denrées alimentaires.

### **Danger ! Risque pour les enfants !**

Les enfants risquent de s'étouffer avec les matériaux d'emballage en jouant avec.

- Ne laissez pas les enfants jouer avec les matériaux d'emballage.
- Veillez à ce que les enfants ne mettent aucun élément de montage dans la bouche. Ils risqueraient d'avaler ces pièces et de s'étouffer avec.

### **Danger ! Risque de blessure !**

Le barbecue ainsi que ses éléments contiennent beaucoup d'arêtes vives.

- Manipulez les éléments du barbecue avec précautions afin d'éviter d'éventuels accidents ou blessures lors du montage et du fonctionnement. Portez des gants de protection le cas échéant.
- N'installez pas le barbecue à proximité d'entrées ou de zones trop fréquentées.
- Exercez toujours le plus grand soin lorsque vous utilisez le barbecue. Vous risqueriez de perdre le contrôle sur l'appareil en cas de distraction.
- Faites toujours preuve de prudence et faites toujours attention à ce que vous êtes en train de faire. N'utilisez pas l'appareil lorsque vous êtes déconcentré, fatigué, sous l'effet de l'alcool, de la drogue, ou de médicaments. La moindre seconde d'inattention lorsque vous utilisez l'appareil peut engendrer de sérieuses blessures.

### **Attention ! Risque de dommages !**

Il est possible que les vis se desserrent petit à petit à force d'utiliser l'appareil, et que la stabilité du barbecue s'en trouve affectée.

- Vérifiez la stabilité des vis avant chaque utilisation. Resserrez de nouveau toutes les vis le cas échéant afin de garantir un maintien stable.

### **Attention ! Risque de dommages !**

N'utilisez aucun solvant puissant ou abrasif ou disque de brossage, étant donné que ceux-ci attaquent la surface et laissent des traces d'abrasion.

## Montage

### Préparation

### **Danger ! Risque de blessure !**

Le non-respect des consignes peut générer des problèmes et dangers lors de l'utilisation du barbecue.

- Veuillez suivre l'ensemble des consignes de montage mentionnées ici.

- 1) Dans un premier temps, veuillez lire la totalité des consignes de montage.
- 2) Accordez vous suffisamment de temps pour le montage et préparez une surface de travail plane comprise entre un et deux mètres carrés.
- 3) Il est possible que certaines petites pièces comme les poignées soient déjà préassemblées.
- 4) Faites attention aux arêtes vives sur les plaques de métal et portez des gants de protection lors du montage.

### Outillage nécessaire

- 1 tournevis cruciforme
  - 1 clé plate/à douille pour la fixation des vis et des écrous M5
- Vous pouvez également utiliser une pince en lieu et place de la clé pour fixer les écrous.

## Assemblage du barbecue

### 1. Déballage du barbecue

Déballer le barbecue et retirez l'ensemble des films d'emballage. Stockez les matériaux d'emballage hors de portée des enfants, puis éliminez les conformément aux directives une fois le barbecue assemblé. Respectez l'illustration du barbecue lors de son assemblage.

### 2. Fixation de la poignée sur le couvercle

Fixez le support de la poignée (2) à l'aide d'une vis M5 x 8 (B) et d'un écrou borgne M5 (D) sur le couvercle (3). Fixez la poignée (1) sur son support à l'aide de vis ST4,8 x 10 (A).

### 3. Fixation des disques d'aération et du bac à cendres

Fixez les trois disques d'aération (11) à l'aide de vis M5 x 8 (B) et d'écrous borgnes M5 (D) sur le couvercle et sur le bac à cendres (6). Insérez les poignées en bois (10) dans les étriers métalliques des disques d'aération.

### 4. Fixation des pieds supports

Insérez les caches (8) dans les extrémités ouvertes des pieds supports (9). Fixez les pieds supports avec les rondelles Ø6/Ø22 (F) vers l'extérieur sur le bac à cendres (6). Vissez les pieds supports vers l'intérieur à l'aide de rondelles Ø6/Ø18 (E) et de vis M6 x 28 x 40 (C) sur le bac à cendres.