

Nikon

APPAREIL PHOTO NUMÉRIQUE

COOLPIX B500

Manuel de référence



Recherche rapide

-
- Lisez ce manuel attentivement avant d'utiliser l'appareil photo.
 - Pour utiliser correctement l'appareil photo, veuillez lire la section « Pour votre sécurité » (page viii).
 - Après avoir lu ce manuel, rangez-le dans un endroit facilement accessible pour vous y référer ultérieurement.

Fr

Recherche rapide

Vous pouvez revenir à cette page en appuyant ou en cliquant sur  dans la partie inférieure droite de n'importe quelle page.

Rubriques principales

Pour les utilisateurs d'appareils intelligents	iii
Introduction.....	v
Table des matières	xii
Descriptif de l'appareil photo	1
Premiers pas	9
Notions fondamentales de prise de vue et de visualisation.....	20
Fonctions de prise de vue	27
Fonctions de visualisation.....	63
Vidéos	75
Connexion de l'appareil photo à un téléviseur, une imprimante ou un ordinateur	86
Utilisation du menu	97
Remarques techniques.....	143

Rubriques communes



Pour votre sécurité



Avantages de SnapBridge



Sélection d'un mode de prise de vue



Utilisation du zoom



Prise de vue en rafale



Édition d'images (images fixes)



Dépannage



Index



SnapBridge

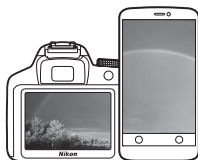

Vos images connectées au monde.

Bienvenue sur SnapBridge, la nouvelle famille de services Nikon qui vous permettra d'enrichir votre expérience en matière d'image. SnapBridge facilite la communication entre votre appareil photo et votre périphérique mobile compatible, grâce à l'association de la technologie *Bluetooth*® Low Energy (BLE) et d'une appli dédiée. Les histoires que vous racontez avec votre appareil photo et vos objectifs Nikon sont transférées automatiquement vers le périphérique au fur et à mesure de la prise de vue. Vous pouvez même les envoyer sans effort vers des services de stockage sur le cloud, auxquels tous vos dispositifs peuvent accéder. Vous pouvez ainsi partager votre enthousiasme à tout moment et en tout lieu.

Pour commencer, téléchargez l'appli SnapBridge !

Tirez parti des avantages offerts par l'appli SnapBridge en la téléchargeant dès maintenant sur votre périphérique mobile. Une fois que vous avez effectué quelques étapes simples, cette appli connecte vos appareils photo Nikon avec un iPhone®, iPad® et/ou iPod touch® compatibles ou avec des périphériques mobiles exécutant le système d'exploitation Android™. Cette appli est disponible gratuitement sur le site Web suivant (<http://snapbridge.nikon.com>), dans l'App Store® d'Apple et dans Google Play™.

Pour obtenir les dernières informations sur SnapBridge, consultez le site Web Nikon de votre pays (📖vi).



Download on the
App Store



ANDROID APP ON
Google Play



Voici un aperçu de l'expérience fascinante offerte par SnapBridge en matière d'image...



Transfert automatique des images de l'appareil photo vers le périphérique mobile grâce à la connexion permanente entre les deux dispositifs : le partage des photos en ligne devient plus simple que jamais

NIKON IMAGE SPACE



Téléchargement de photos et d'images sur le service de cloud NIKON IMAGE SPACE

Une gamme de services qui enrichit votre vie photographique, notamment :

- Commande à distance de l'appareil photo
- Impression de deux types d'informations de crédits (à savoir copyright, légendes, texte et logos) sur les images
- Mise à jour automatique de la date, de l'heure et des données de position de l'appareil photo
- Réception des mises à jour du firmware (microprogramme) de l'appareil photo







Introduction

À lire impérativement

Nous vous remercions d'avoir porté votre choix sur l'appareil photo numérique Nikon COOLPIX B500.

Symboles et conventions utilisés dans ce manuel

- Appuyez ou cliquez sur  dans la partie inférieure droite de chaque page pour afficher « Recherche rapide » (ii).
- Symboles

Symbole	Description
	Cette icône indique les mesures de précaution et les informations à lire avant d'utiliser l'appareil photo.
	Cette icône signale les remarques et informations à lire avant d'utiliser l'appareil photo.
	Cette icône indique d'autres pages contenant des informations importantes.

- Les cartes mémoire SD, SDHC, et SDXC sont appelées « cartes mémoire » dans le présent manuel.
- Le réglage au moment de l'achat est appelé « réglage par défaut ».
- Les noms des rubriques de menu affichées sur l'écran de l'appareil photo et les noms des commandes ou les messages affichés sur l'écran d'un ordinateur s'affichent en caractères gras.
- Dans ce manuel, les images sont parfois omises dans les exemples d'écran afin que les indicateurs d'écran soient plus clairement visibles.



Informations et recommandations

Formation permanente

Dans le cadre de l'engagement de Nikon pour la « Formation permanente » envers ses produits, des informations techniques et éducatives, constamment mises à jour, sont disponibles sur les sites suivants :

- Aux États-Unis : <http://www.nikonusa.com/>
- En Europe : <http://www.europe-nikon.com/support/>
- En Asie, en Océanie, au Proche-Orient et en Afrique : <http://www.nikon-asia.com/>

Consultez régulièrement ces sites pour vous tenir informé des dernières informations produit, des astuces, des réponses aux forums de questions et des conseils d'ordre général sur la photographie numérique et la photographie argentique. Des informations supplémentaires sont aussi disponibles auprès de votre représentant Nikon. Consultez le site ci-dessous pour savoir où vous adresser :

<http://imaging.nikon.com/>

N'utilisez que des accessoires électroniques de marque Nikon

Les appareils photo Nikon COOLPIX ont été conçus selon les normes les plus strictes et comprennent des circuits électroniques complexes. Seuls les accessoires électroniques de marque Nikon (y compris les chargeurs d'accumulateur, les accumulateurs et les adaptateurs secteur) certifiés par Nikon et compatibles avec cet appareil photo numérique Nikon sont construits et prouvés être utilisables dans les conditions d'usage et de sécurité des circuits électroniques de ces appareils.

L'UTILISATION D'ACCESSOIRES ÉLECTRONIQUES DE MARQUES AUTRES QUE NIKON PEUT PROVOQUER UN DYSFONCTIONNEMENT DE VOTRE APPAREIL PHOTO ET ENTRAÎNER L'ANNULATION DE VOTRE GARANTIE NIKON.

Pour en savoir plus sur les accessoires de marque Nikon, renseignez-vous auprès d'un revendeur agréé Nikon.

Avant de prendre des photos importantes

Avant tout événement photographique important (comme un mariage ou un voyage), faites des essais avec votre appareil photo pour vous assurer qu'il fonctionne normalement. Nikon ne pourra être tenu responsable de tous dommages ou pertes de profit provenant d'un dysfonctionnement de l'appareil photo.



À propos des manuels

- Aucune partie des manuels accompagnant ce produit ne peut être reproduite, transmise, transcrite, stockée sur un système d'extraction ou traduite dans une langue quelconque, quels qu'en soient la forme ou les moyens, sans accord écrit préalable de Nikon.
- Les illustrations et le contenu de l'écran présentés dans ce manuel peuvent différer de ceux de votre produit.
- Nikon se réserve le droit de modifier à tout moment les caractéristiques du matériel et du logiciel décrites dans ces manuels sans avis préalable.
- Nikon ne peut être tenu responsable des dommages provenant de l'utilisation de ce produit.
- Nous avons apporté le plus grand soin dans la rédaction de ces manuels pour qu'ils soient précis et complets. Si, cependant, vous veniez à remarquer des erreurs ou des omissions, nous vous serions reconnaissants de les signaler à votre représentant Nikon (adresse fournie séparément).

Se conformer aux mentions relatives au droit d'auteur

En vertu de la loi sur le droit d'auteur, les photographies ou les enregistrements des œuvres protégées par le droit d'auteur, réalisés par l'appareil photo, ne peuvent pas être utilisés sans l'autorisation du détenteur du droit d'auteur. Des exceptions sont prévues pour l'usage personnel, mais notez que même l'usage personnel peut être limité dans le cas de photographies ou d'enregistrements d'expositions ou de spectacles.

Élimination des périphériques de stockage des données

Veuillez noter que supprimer des images ou formater des périphériques de stockage des données tels que des cartes mémoire ou la mémoire interne de l'appareil photo n'efface pas l'intégralité des données images d'origine. Des logiciels vendus dans le commerce permettent de récupérer des fichiers effacés sur des périphériques usagés, ce qui peut conduire à une utilisation malveillante des données images personnelles. Il incombe à l'utilisateur d'assurer la protection de ses données personnelles.

Avant de vous débarrasser d'un périphérique de stockage des données ou de le céder à quelqu'un d'autre, veillez à réinitialiser tous les réglages de l'appareil photo à l'aide de **Réinitialisation** dans le menu Configuration (📖98). Après la réinitialisation, effacez toutes les données du périphérique en utilisant un logiciel de suppression disponible dans le commerce, ou formatez le périphérique à l'aide de **Formater la mémoire** ou **Formatage de la carte** dans le menu Configuration (📖98), puis remplissez-le intégralement avec des images ne contenant aucune information privée (par exemple des images de ciel vide).

La destruction matérielle des cartes mémoire devra être effectuée avec le plus grand soin, afin d'éviter toute blessure ou tout dommage matériel.

Marquage de conformité

Suivez la procédure ci-dessous pour afficher certains des marquages de conformité pris en charge par l'appareil photo.

Appuyez sur la commande **MENU** → icône de menu **Y** → Marquage de conformité → commande **OK**



Pour votre sécurité

Afin d'éviter de provoquer des dommages matériels ou de vous blesser ou de blesser un tiers, lisez intégralement « Pour votre sécurité » avant d'utiliser ce produit.

Conservez ces consignes de sécurité dans un endroit facilement accessible à tous ceux qui pourraient se servir de ce produit.



DANGER

le non-respect des consignes indiquées par cette icône expose à un danger de mort ou à de graves blessures.



AVERTISSEMENT

le non-respect des consignes indiquées par cette icône peut vous exposer à un danger de mort ou à de graves blessures.



ATTENTION

le non-respect des consignes indiquées par cette icône peut vous exposer à des blessures ou provoquer des dommages matériels.



AVERTISSEMENT

- N'utilisez pas ce produit en marchant ou en conduisant un véhicule motorisé. Le non-respect de cette consigne peut provoquer des accidents ou d'autres blessures.
- Ne démontez pas ou ne modifiez pas ce produit. Ne touchez pas les composants internes qui sont exposés suite à une chute ou à un autre accident. Le non-respect de ces consignes peut provoquer un choc électrique ou d'autres blessures.
- Si vous observez des anomalies provenant du produit comme de la fumée, de la chaleur ou des odeurs inhabituelles, retirez immédiatement les accumulateurs/piles ou débranchez immédiatement la source d'alimentation. Continuer d'utiliser le matériel risque de provoquer un incendie, des brûlures ou d'autres blessures.
- Gardez votre matériel au sec. Ne le manipulez pas avec les mains mouillées. Ne manipulez pas la prise avec les mains mouillées. Le non-respect de ces consignes peut provoquer un incendie ou un choc électrique.
- Ne laissez pas votre peau en contact prolongé avec ce produit lorsqu'il est sous tension ou lorsqu'il est branché. Le non-respect de cette consigne peut provoquer des brûlures superficielles.
- N'utilisez pas ce produit en présence de poussières ou de gaz inflammables comme du propane, de l'essence ou des aérosols. Le non-respect de cette consigne peut provoquer une explosion ou un incendie.
- Ne pointez pas le flash en direction du conducteur d'un véhicule motorisé. Vous risquez sinon de provoquer un accident.



- Conservez ce produit hors de portée des enfants. Le non-respect de cette consigne peut provoquer des blessures ou le dysfonctionnement du produit. En outre, notez que les petites pièces présentent un risque d'étouffement. Si jamais un enfant avalait une pièce de ce produit, consultez immédiatement un médecin.
- N'enroulez pas la courroie ou d'autres sangles autour de votre cou. Vous risquez sinon de provoquer des accidents.
- N'utilisez pas des accumulateurs, des chargeurs ou des adaptateurs secteur qui ne sont pas conçus spécifiquement pour ce produit. Lorsque vous utilisez des accumulateurs, des chargeurs et des adaptateurs secteur conçus spécifiquement pour ce produit, ne faites pas les actions suivantes :
 - Endommager, modifier, plier les cordons ou les câbles, tirer énergiquement dessus, les placer sous des objets lourds ou les exposer à la chaleur ou aux flammes.
 - Utiliser le produit avec des convertisseurs ou des adaptateurs de voyage conçus pour convertir d'une tension à une autre ou avec des onduleurs.Le non-respect de ces consignes peut provoquer un incendie ou un choc électrique.
- Ne manipulez pas la prise lorsque vous utilisez l'adaptateur secteur pendant un orage. Le non-respect de cette consigne peut provoquer un choc électrique.
- Ne manipulez pas le matériel à mains nues dans des lieux exposés à des températures extrêmement basses ou élevées. Le non-respect de cette consigne peut provoquer des brûlures ou des engelures.



ATTENTION

- Mettez ce produit hors tension lorsque son utilisation est interdite. Désactivez les fonctionnalités sans fil lorsque l'utilisation de matériel sans fil est interdite. Les radiofréquences émises par ce produit peuvent interférer avec le matériel à bord des avions ou dans les hôpitaux ou autres infrastructures médicales.
- Retirez les accumulateurs/piles et débranchez l'adaptateur secteur si vous ne prévoyez pas d'utiliser ce produit avant longtemps. Le non-respect de cette consigne peut provoquer un incendie ou le dysfonctionnement du produit.
- Ne touchez pas les pièces mobiles de cet objectif ou d'autres pièces mobiles. Le non-respect de cette consigne peut provoquer des blessures.
- Ne déclenchez pas le flash lorsqu'il est en contact avec la peau ou avec des objets ou lorsqu'il est à proximité de ceux-ci. Le non-respect de cette consigne peut provoquer des brûlures ou un incendie.
- Ne laissez pas le produit exposé à des températures excessivement chaudes pendant une période prolongée, comme dans une voiture fermée ou en plein soleil. Le non-respect de cette consigne peut provoquer un incendie ou le dysfonctionnement du produit.





DANGER concernant les accumulateurs/piles

- Manipulez correctement les accumulateurs/piles. Le non-respect des consignes suivantes peut provoquer la fuite, la surchauffe, la casse ou l'inflammation des accumulateurs/piles :
 - N'essayez pas de recharger des piles non rechargeables.
 - N'exposez pas les accumulateurs/piles aux flammes ni à une chaleur excessive.
 - Ne les démontez pas.
 - Ne court-circuitez pas les contacts en les touchant avec des colliers, des épingles à cheveux ou autres objets métalliques.
 - N'exposez pas les accumulateurs/piles ou les produits dans lesquels ils sont insérés à des chocs physiques importants.

- Rechargez les accumulateurs EN-MH2 de chaque jeu de 4 simultanément. Le non-respect de cette consigne peut provoquer la fuite, la surchauffe, la casse ou l'inflammation des accumulateurs.

- Si du liquide provenant des accumulateurs/piles entre en contact avec les yeux, rincez-les abondamment à l'eau claire et consultez immédiatement un médecin. Si vous attendez trop longtemps, vous risquez d'avoir des lésions oculaires.



AVERTISSEMENT concernant les accumulateurs/piles

- Ne retirez pas ou n'endommagez pas l'enveloppe des accumulateurs/piles. N'utilisez jamais des accumulateurs/piles dont l'enveloppe est endommagée. Le non-respect de cette consigne peut provoquer la fuite, la surchauffe, la casse ou l'inflammation des accumulateurs/piles.

- Conservez les accumulateurs/piles hors de portée des enfants. Si jamais un enfant avalait un accumulateur/pile, consultez immédiatement un médecin.

- N'immergez pas le produit dans l'eau et ne l'exposez pas à la pluie. Le non-respect de cette consigne peut provoquer un incendie ou le dysfonctionnement du produit. Séchez immédiatement le produit avec une serviette ou un objet similaire s'il est mouillé.

- Cessez immédiatement toute utilisation si vous remarquez une quelconque modification des accumulateurs/piles, comme une décoloration ou une déformation. Arrêtez de recharger les accumulateurs EN-MH2 s'ils ne se rechargent pas pendant la durée indiquée. Le non-respect de cette consigne peut provoquer la fuite, la surchauffe, la casse ou l'inflammation des accumulateurs/piles.

- Insérez les accumulateurs/piles dans le bon sens. Ne mélangez pas les accumulateurs/piles vieux et nouveaux ou les accumulateurs/piles de types différents. Le non-respect de cette consigne peut provoquer la fuite, la surchauffe, la casse ou l'inflammation des accumulateurs/piles.

- Avant de les jeter, protégez les contacts des accumulateurs/piles avec du ruban adhésif. Les accumulateurs/piles risquent de surchauffer, de se casser ou de prendre feu si des objets métalliques touchent leurs contacts. Recyclez ou jetez les accumulateurs/piles en respectant les réglementations locales en vigueur.

X



- Si du liquide provenant d'accumulateurs/piles entre en contact avec la peau ou les vêtements d'une personne, rincez immédiatement et abondamment à l'eau claire les parties touchées. Le non-respect de cette consigne peut provoquer des irritations cutanées.
-



Table des matières

Recherche rapide.....	ii
Rubriques principales.....	ii
Rubriques communes.....	ii
<hr/>	
Pour les utilisateurs d'appareils intelligents	iii
<hr/>	
Introduction.....	v
À lire impérativement.....	v
Symboles et conventions utilisés dans ce manuel.....	v
Informations et recommandations.....	vi
Pour votre sécurité	viii
<hr/>	
Descriptif de l'appareil photo	1
Boîtier de l'appareil photo	2
Moniteur.....	4
Navigation entre les affichages de l'écran (commande DISP).....	4
Pour la prise de vue.....	5
Pour la visualisation.....	7
<hr/>	
Premiers pas	9
Fixation de la courroie de l'appareil photo et du bouchon d'objectif.....	10
Insertion de l'accumulateur et de la carte mémoire	11
Piles compatibles	11
Retrait des accumulateurs/piles ou de la carte mémoire.....	12
Cartes mémoire et mémoire interne.....	12
Modification de l'inclinaison du moniteur.....	13
Configuration de l'appareil photo	14
Configuration via un smartphone ou une tablette.....	14
Configuration via les menus de l'appareil photo.....	16
Avantages de SnapBridge	18



Notions fondamentales de prise de vue et de visualisation	20
Prendre des photos	21
Utilisation du flash	23
Enregistrement de vidéos	23
Visualisation d'images	24
Suppression d'images	25
Écran de sélection d'images à supprimer	26
<hr/>	
Fonctions de prise de vue	27
Sélection d'un mode de prise de vue	28
Mode  (Auto)	29
Utilisation du curseur créatif	29
Mode Scène (prise de vue adaptée aux conditions de prise de vue).....	31
Conseils et remarques concernant le mode Scène.....	32
Prise de vue avec la fonction Panoramique simplifié.....	38
Visualisation avec la fonction Panoramique simplifié.....	40
Mode Créativité (application d'effets lors de la prise de vue).....	41
Mode Portrait optimisé (retouche des visages lors de la prise de vue).....	43
Utilisation du détecteur de sourire	44
Utilisation de la fonction Mosaïque portrait	45
Réglage des fonctions de prise de vue avec le sélecteur multidirectionnel	46
Mode de flash	47
Retardateur.....	49
Mode macro (Photos en gros plan)	51
Correction d'exposition (Réglage de la luminosité)	52
Utilisation du zoom	53
Mise au point	55
Déclencheur.....	55
Utilisation de AF sur le sujet principal.....	55
Utilisation de la détection des visages	56
Utilisation de l'option Maquillage.....	57
Sujets non adaptés pour l'autofocus.....	57
Mémorisation de la mise au point	58
Réglages par défaut (flash, retardateur et mode Macro).....	59
Fonctions ne pouvant pas être utilisées simultanément lors de la prise de vue.....	61



Fonctions de visualisation	63
Fonction loupe.....	64
Visualisation par planche d'images/Affichage en mode calendrier	65
Mode Classement par date.....	66
Visualisation et suppression d'images prises dans une séquence	67
Visualisation des images d'une séquence.....	67
Suppression des images d'une séquence.....	68
Édition d'images (images fixes)	69
Avant d'éditer des images.....	69
Effets rapides : modification de la teinte ou de l'atmosphère.....	69
Retouche rapide : amélioration du contraste et de la saturation	70
D-Lighting : amélioration de la luminosité et du contraste.....	70
Correction des yeux rouges : correction des yeux rouges lors d'une prise de vue avec flash.....	71
Retouche glamour : retoucher les visages.....	71
Mini-photo : réduction de la taille d'une image.....	73
Par recadrage : création d'une copie recadrée.....	74
Vidéos	75
Opérations de base d'enregistrement de vidéos et de visualisation de vidéos.....	76
Prise d'images fixes pendant l'enregistrement de vidéos	79
Mode Diaporama de clips (combiner des clips vidéo pour créer des court-métrages)	80
Utilisation d'effets spéciaux.....	82
Opérations pendant la lecture d'une vidéo	83
Édition de vidéos	84
Extraction de la séquence souhaitée d'une vidéo uniquement	84
Enregistrement d'une vue extraite d'une vidéo en tant qu'image fixe	85
Connexion de l'appareil photo à un téléviseur, une imprimante ou un ordinateur	86
Utilisation d'images.....	87
Affichage des images sur un téléviseur	88
Impression d'images sans utiliser d'ordinateur	90
Connexion de l'appareil photo à une imprimante.....	90
Impression d'images individuelles.....	91
Impression de plusieurs images.....	92
Transfert d'images vers l'ordinateur (ViewNX-i)	94
Installation de ViewNX-i.....	94
Transfert d'images vers l'ordinateur	94



Utilisation du menu	97
Opérations de menu	98
Écran de sélection des images	100
Liste des menus	101
Menu Prise de vue.....	101
Menu Vidéo	102
Menu Visualisation	102
Menu Réseau	103
Menu Configuration.....	104
Menu Prise de vue (options de prise de vue courantes)	105
Taille d'image (Taille et qualité d'image).....	105
Menu Prise de vue (pour le mode  (Auto))	106
Balance des blancs (réglage des teintes).....	106
Prise de vue en rafale.....	108
Sensibilité.....	110
Mode de zones AF.....	111
Mode autofocus.....	114
Menu Portrait optimisé.....	115
Mosaïque portrait	115
Sélect. yeux ouverts.....	116
Menu Vidéo	117
Options vidéo.....	117
Mode autofocus.....	121
VR vidéo	122
Réduction bruit du vent	122
Cadence de prise de vue.....	123
Menu Visualisation	124
Marquer pour le transfert.....	124
Diaporama.....	125
Protéger	126
Rotation image	126
Copier (copier entre la carte mémoire et la mémoire interne).....	127
Affichage des séquences	128
Menu Réseau	129
Utilisation du clavier de saisie de texte	130



Menu Configuration	131
Fuseau horaire et date.....	131
Réglages du moniteur.....	133
Timbre dateur.....	134
VR photo.....	135
Assistance AF.....	135
Zoom numérique.....	136
Réglages du son.....	136
Extinction auto.....	137
Formatage de la carte/Formater la mémoire.....	138
Langue/Language.....	138
Légende des images.....	139
Informations de copyright.....	140
Données de position.....	141
Réinitialisation.....	141
Type d'accu/pile.....	142
Marquage de conformité.....	142
Version firmware.....	142
<hr/>	
Remarques techniques	143
Remarques.....	144
Remarques concernant les fonctions de communications sans fil.....	146
Entretien du produit	148
Appareil photo.....	148
Accumulateurs/piles.....	149
Cartes mémoire.....	150
Nettoyage et stockage	151
Nettoyage.....	151
Stockage.....	151
Messages d'erreur	152
Dépannage	155
Noms des fichiers	161
Accessoires optionnels	162
Caractéristiques	163
Cartes mémoire pouvant être utilisées.....	167
Index	169



Descriptif de l'appareil photo

Boîtier de l'appareil photo..... 2

Moniteur 4





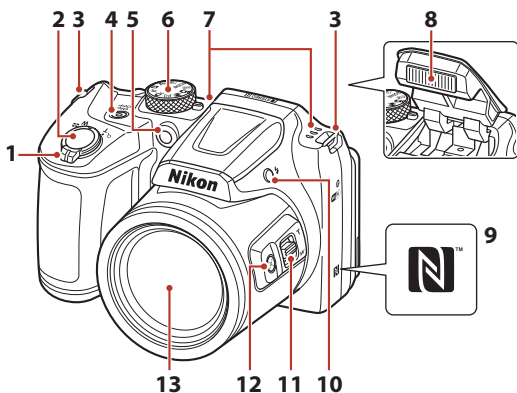

Boîtier de l'appareil photo

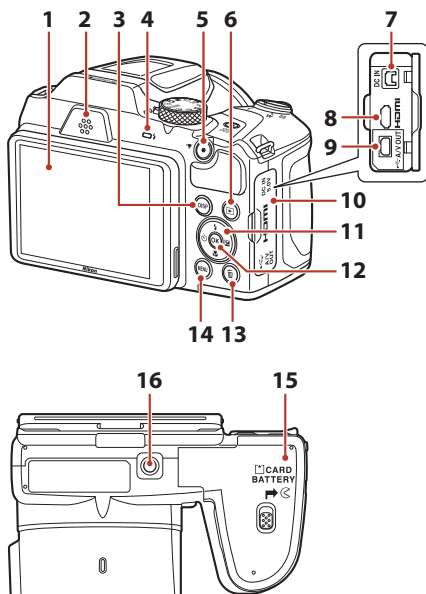

	Commande de zoom	53	7	Microphone (stéréo)	
1	W : Grand-angle.....	53	8	Flash	23, 47
	T : Téléobjectif.....	53	9	N-Mark (antenne NFC).....	15
	: Visualisation par planche d'images.....	65	10	Commande (ouverture du flash)....	23, 47
	: Fonction loupe	64	11	commande de zoom latérale.....	53
2	Déclencheur	22	12	Bouton (retour au zoom initial)	54
3	Œillet pour dragonne	10	13	Objectif	
4	Commutateur marche-arrêt/témoin de mise sous tension	14			
5	témoin du retardateur.....	49			
	Illuminateur d'assistance AF				
6	Sélecteur de mode.....	21, 28			





1	Moniteur	4, 13	9	Connecteur de sortie USB/audio/vidéo.....	87
2	Haut-parleur		10	Volet des connecteurs.....	87
3	Commande DISP (affichage).....	4	11	Sélecteur multidirectionnel.....	98
4	Témoin du flash.....	47	12	Commande  (appliquer la sélection).....	98
5	Commande  (enregistrement vidéo).....	76	13	Commande  (effacer)	25
6	Commande  (visualisation)	24	14	Commande MENU (menu).....	98
7	Connecteur d'entrée CC (pour adaptateur secteur disponible séparément auprès de Nikon).....	162	15	Volet du logement pour accumulateur/carte mémoire.....	11
8	Connecteur HDMI micro (Type D).....	87	16	Filetage pour fixation sur trépied	165



Moniteur

Les informations affichées sur l'écran lors de la prise de vue ou de la visualisation changent en fonction des réglages de l'appareil photo et de l'état d'utilisation.

Navigation entre les affichages de l'écran (commande DISP)

Pour changer les informations affichées sur l'écran lors d'une prise de vue et d'une visualisation, appuyez sur la commande **DISP** (affichage).

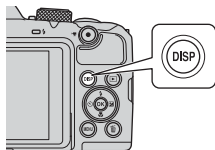

Pour la prise de vue

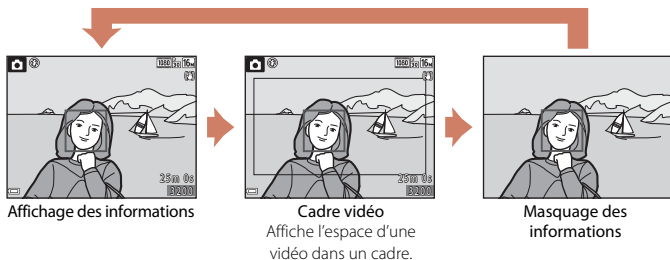

Pour la visualisation

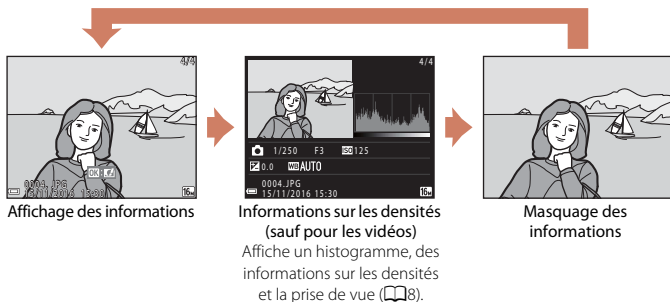

Pour la prise de vue

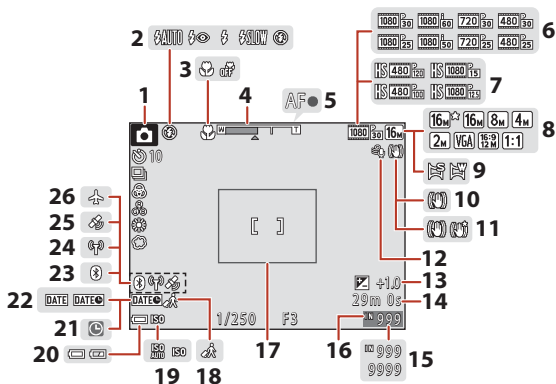

1	Mode de prise de vue	28	15	Nombre de vues restantes (images fixes).....	21
2	Mode de flash.....	47	16	Indicateur de mémoire interne.....	21
3	Mode Macro	51		Bordure de cadrage (mode Scène	
4	Indicateur de zoom.....	51, 53	17	Lune ou Observation oiseaux , ou retour au zoom initial).....	37, 54
5	Indicateur de mise au point	22	18	Icône Destination	131
6	Options vidéo (vidéos à vitesse normale).....	117	19	Sensibilité	110
7	Options vidéo (vidéos HS).....	118	20	Indicateur du niveau de charge de l'accumulateur.....	21
8	Taille d'image	105	21	Indicateur « Date non programmée ».....	156
9	Panoramique simplifié	38	22	Timbre dateur	134
10	Icône VR photo	135	23	Indicateur de communication Bluetooth.....	19, 129
11	Icône VR vidéo	122	24	Indicateur de communication Wi-Fi	19, 129
12	Réduction bruit du vent.....	122	25	Données de position.....	141
13	Valeur de correction de l'exposition	29, 43, 52	26	Mode avion	19, 129
14	Durée d'enregistrement de la vidéo restante.....	76			



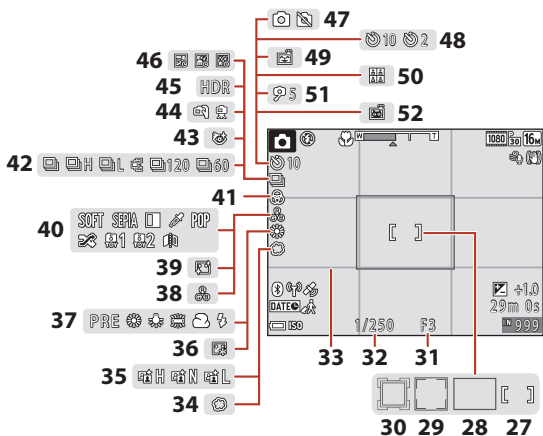

27	Zone de mise au point (centrale/manuelle)	58, 111	39	Maquillage	43
28	Zone de mise au point (AF sur le sujet principal)	55, 112	40	Effets spéciaux	82
29	Zone de mise au point (détection des visages, détection des animaux domestiques)	36, 43, 56, 111	41	Saturation	29
30	Zone de mise au point (suivi du sujet)	112, 113	42	Mode de prise de vue en continu	36, 108
31	Ouverture	55	43	Icône Sélect. yeux ouverts	116
32	Vitesse d'obturation	55	44	À main levée/Trépied	32, 33
33	Affich./masq. quadrillage	133	45	Contre-jour (HDR)	33
34	Flou	43	46	Surimpression lumières	34
35	D-Lighting actif	29	47	Capture d'images fixes (pendant l'enregistrement vidéo)	79
36	Fond de teint	43	48	Indicateur du retardateur	49
37	Balance des blancs	106	49	Détecteur de sourire	44
38	Teinte	29	50	Mosaïque portrait	45, 115
			51	Retardateur selfie	49
			52	Déclenchement auto	36



Pour la visualisation

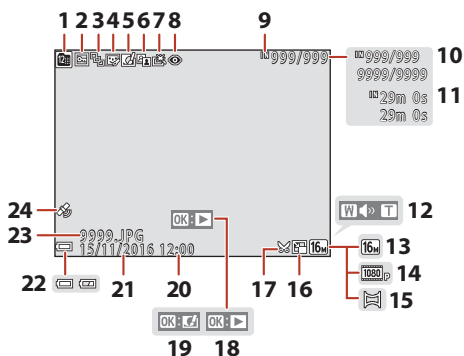

1	Icône Classement par date.....	66	13	Taille d'image.....	105
2	Icône Protéger.....	126	14	Options vidéo	117
3	Affichage de séquence (lorsque Chaque image est sélectionnée)	128	15	Panoramique simplifié.....	40
4	Icône Retouche glamour.....	71	16	Icône Mini-photo.....	73
5	Icône Effets rapides.....	69	17	Icône Par recadrage.....	64, 74
6	D-Lighting manquante.....	70	18	Repère de visualisation du panoramique simplifié	
7	Icône Retouche rapide	70		Repère de lecture d'une séquence	
8	Icône Correction yeux rouges.....	71	Repère de lecture d'une vidéo		
9	Indicateur de mémoire interne		19	Repère d'effets rapides	
10	Numéro de la photo actuelle/nombre total de photos		20	Heure d'enregistrement	
11	Durée de la vidéo ou durée de lecture écoulée		21	Date d'enregistrement	
12	Indicateur de volume	83	22	Indicateur du niveau de charge de l'accumulateur.....	21
			23	Numéro et type de fichier.....	161
			24	Indicateur de données de position enregistrées.....	141



Affichage des informations sur les densités

Vous pouvez rechercher toute perte de détails (contraste) dans les hautes lumières et les zones d'ombre dans l'histogramme qui s'affiche ou sur l'affichage pour le niveau de densité. Ainsi, vous pouvez mieux régler la luminosité de l'image avec des fonctions telles que la correction de l'exposition.

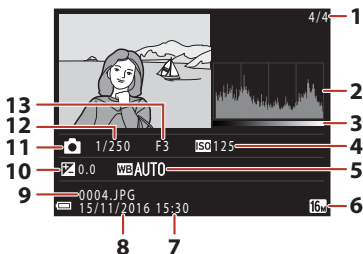

1	Numéro de la photo actuelle/nombre total de photos	8	Date d'enregistrement..... 14, 131
2	Histogramme ¹	9	Numéro et type de fichier 161
3	Densité ²	10	Valeur de correction de l'exposition52
4	Sensibilité 110	11	Mode de prise de vue28
5	Balance des blancs 106	12	Vitesse d'obturation.....55
6	Taille d'image 105	13	Ouverture55
7	Heure d'enregistrement 14, 131		

¹ Un histogramme est un graphique qui présente la répartition des tons de l'image. L'axe horizontal indique la luminosité des pixels, avec les tons sombres à gauche et les tons clairs à droite. L'axe vertical, quant à lui, indique le nombre de pixels.

² La densité indique le niveau de luminosité.



Premiers pas

Fixation de la courroie de l'appareil photo et du bouchon d'objectif	10
Insertion de l'accumulateur et de la carte mémoire.....	11
Modification de l'inclinaison du moniteur	13
Configuration de l'appareil photo.....	14



Fixation de la courroie de l'appareil photo et du bouchon d'objectif

Fixez le bouchon d'objectif à la courroie de l'appareil photo, puis fixez la courroie à l'appareil photo.

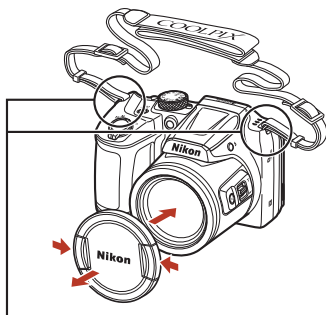
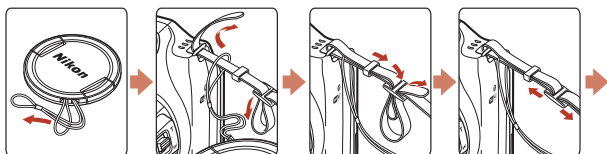

Fixez la courroie en deux points.

✓ Bouchon d'objectif

Lorsque vous n'utilisez pas l'appareil photo, protégez l'objectif à l'aide du bouchon.



Insertion de l'accumulateur et de la carte mémoire

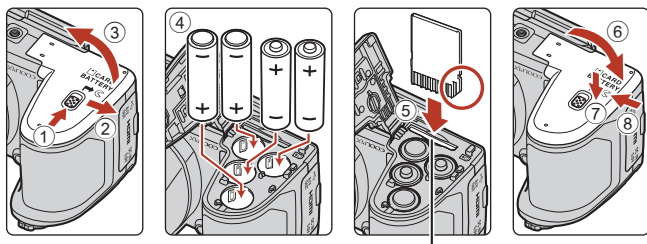

Logement pour carte mémoire

- Tenez l'appareil photo à l'envers pour éviter que les piles ne tombent, vérifiez que les bornes positive (+) et négative (-) des piles sont correctement orientées, et insérez les piles.
- Faites glisser la carte mémoire jusqu'à ce qu'elle se verrouille en émettant un déclic (5).
- Veillez à ne pas insérer les piles ou la carte mémoire à l'envers ou vers l'arrière, car cela pourrait provoquer un dysfonctionnement.
- Lorsque vous refermez le couvercle, faites-le glisser tout en maintenant enfoncé la zone indiqué par 7.

Formatage d'une carte mémoire

Lors de la première insertion dans cet appareil photo d'une carte mémoire utilisée dans un autre appareil, veillez à la formater avec cet appareil.

- **Notez que le formatage d'une carte mémoire efface définitivement toutes les images et les autres données qu'elle contient.** Veillez à faire des copies d'une image que vous souhaitez conserver avant de formater la carte mémoire.
- Insérez la carte dans l'appareil photo, appuyez sur la commande **MENU**, puis sélectionnez **Formatage de la carte** dans le menu configuration (98).

Piles compatibles

- Quatre piles alcalines LR6/L40 (type AA) (piles fournies*)
 - Quatre piles lithium FR6/L91 (type AA)
 - Quatre accumulateurs Ni-MH (hydrure métallique de nickel) EN-MH2 rechargeables
- Vous ne pouvez pas utiliser des accumulateurs Ni-MH rechargeables EN-MH1.

* Bien que les piles soient indiquées comme « fournies » dans ce manuel, il peut arriver qu'elles ne soient pas fournies, selon le pays ou la région d'achat de l'appareil photo.



✓ Remarques concernant les accumulateurs/piles

- Ne mélangez pas d'anciens et de nouveaux accumulateurs/piles ou des accumulateurs/piles de marques ou de types différents.
- Vous ne devez pas utiliser des accumulateurs/piles présentant les défauts suivants :

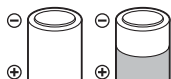

accumulateurs/piles
présentant un écaillage



accumulateurs/piles dont
l'isolation ne couvre plus
la zone de la borne
négative

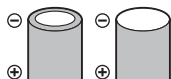

accumulateurs/piles à
borne négative plate

✓ Remarques concernant les accumulateurs Ni-MH EN-MH2 rechargeables

Lorsque vous utilisez des accumulateurs EN-MH2 avec l'appareil photo, chargez-les par quatre à l'aide du chargeur d'accumulateur MH-73 (📖149).

📌 Piles alcalines

La performance des piles alcalines peut varier considérablement selon la marque.

Retrait des accumulateurs/piles ou de la carte mémoire

Mettez l'appareil photo hors tension et vérifiez que le témoin de mise sous tension et l'écran sont éteints, puis ouvrez le volet du logement pour accumulateur/carte mémoire.

- Poussez doucement la carte mémoire dans l'appareil photo pour éjecter partiellement la carte mémoire.
- Soyez vigilant lorsque vous manipulez l'appareil photo, les accumulateurs/piles et la carte mémoire immédiatement après avoir utilisé l'appareil photo, car ils peuvent être chauds.

Cartes mémoire et mémoire interne

Vous pouvez enregistrer les données de l'appareil photo, y compris les images et les vidéos, sur une carte mémoire ou dans la mémoire interne de l'appareil. Pour utiliser la mémoire interne, retirez la carte mémoire.



Modification de l'inclinaison du moniteur

Vous pouvez réduire l'inclinaison du moniteur jusqu'à 85 ° environ ou l'augmenter jusqu'à 90 ° environ.

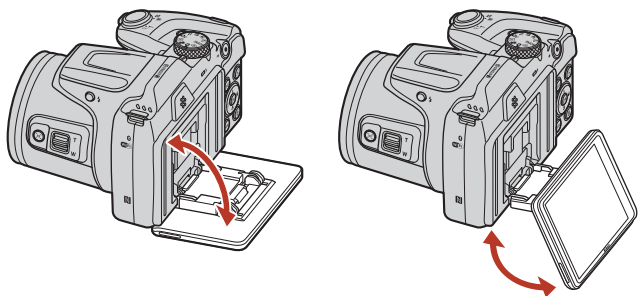

✓ Remarques concernant le moniteur

- N'appliquez pas de force excessive lorsque vous modifiez l'inclinaison du moniteur.
- Le moniteur ne peut pas être déplacé vers la gauche ou vers la droite.
- Remettez le moniteur dans sa position initiale lorsque vous l'utilisez dans des conditions normales.



Configuration de l'appareil photo

Configuration via un smartphone ou une tablette

- Avant d'aller plus loin, installez l'appli SnapBridge (📖111) et activez le Bluetooth et le Wi-Fi sur votre smartphone ou tablette (ci-dessous dénommé « périphérique mobile »).
- Les écrans de l'appareil photo et du dispositif intelligent présentés dans ce manuel peuvent différer de ceux des produits réels.



1 Mettez l'appareil photo sous tension.

- Servez-vous du sélecteur multidirectionnel pour sélectionner et modifier les réglages.

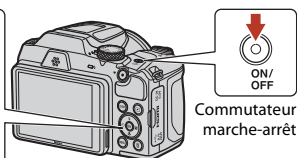
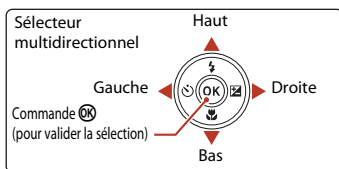

- Une boîte de dialogue de sélection de la langue s'affiche. Appuyez sur ▲ ou ▼ sur le sélecteur multidirectionnel pour mettre en surbrillance une langue et appuyez sur OK pour la sélectionner.
- Vous pouvez changer de langue à tout moment à l'aide de l'option **Langue/Language** du menu Configuration (📖98).

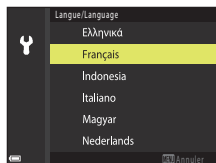

2 Appuyez sur OK lorsque la boîte de dialogue illustrée à droite s'affiche.

- Si vous ne souhaitez pas utiliser un périphérique mobile pour configurer l'appareil photo, appuyez sur **MENU** (📖16).



3 Associez (c'est-à-dire, établissez une liaison Bluetooth entre) l'appareil photo et le périphérique mobile.

- **Périphériques Android compatibles NFC**

Après avoir vérifié que la technologie NFC est activée sur le périphérique mobile, placez le logo **N** (N-Mark) de l'appareil photo sur l'antenne NFC du périphérique pour lancer l'appli SnapBridge.

- Si le site de téléchargement de SnapBridge s'affiche, téléchargez et installez l'appli avant d'effectuer à nouveau les étapes ci-dessus.

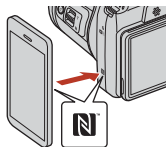

- **Périphériques iOS et Android non compatibles NFC**

Appuyez sur la commande **OK** de l'appareil photo. L'appareil photo attend une connexion ; lancez l'appli SnapBridge sur le périphérique mobile et suivez les instructions à l'écran pour toucher le nom de l'appareil photo que vous souhaitez associer.

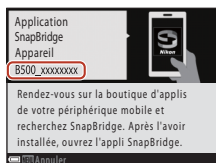

4 Vérifiez le code d'authentification.

- Après avoir vérifié que le même code d'authentification à 6 chiffres est affiché sur l'appareil photo et le périphérique mobile, suivez les étapes ci-dessous pour effectuer l'association (notez que le code peut ne pas s'afficher dans certaines versions d'iOS, mais que vous devez néanmoins suivre les étapes ci-dessous même si le code ne s'affiche pas).

- **Sur l'appareil photo**, appuyez sur **OK**.
- **Sur le périphérique mobile**, touchez **Pairing (Association d'appareils)** (le nom du bouton varie selon le périphérique mobile).

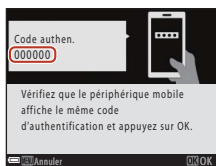

Appareil photo



5 Appuyez sur **OK** lorsque la boîte de dialogue illustrée à droite s'affiche.

- Une fois qu'une connexion constante est établie entre l'appareil photo et l'appareil intelligent, la boîte de dialogue ci-contre s'affiche.
- Si l'appareil photo affiche **Connexion impossible**, appuyez sur **OK** pour revenir à l'étape 3. Pour annuler les paramètres d'appariement, appuyez sur **MENU**.



6 Suivez les instructions à l'écran pour terminer le processus de configuration.

- Pour enregistrer les données de position avec les photos, sélectionnez **Oui** lorsque vous y êtes invité et activez les fonctionnalités relatives aux données de position à la fois dans l'appli SnapBridge et sur le périphérique mobile (pour en savoir plus, reportez-vous à la documentation fournie avec le périphérique mobile).
- Vous pouvez également synchroniser l'horloge de l'appareil photo avec l'heure indiquée par le périphérique mobile en sélectionnant **Oui** lorsque vous y êtes invité et en activant la synchronisation dans l'appli SnapBridge. Si vous sélectionnez **Non**, réglez l'horloge de l'appareil photo via les menus comme décrit à l'étape 2 de la page 17.
- La configuration est terminée lorsque l'appareil photo revient à l'écran de prise de vue.
- Reportez-vous à la page 18 pour en savoir plus sur l'utilisation de SnapBridge.

Configuration via les menus de l'appareil photo

L'horloge de l'appareil photo peut être réglée manuellement.

1 Mettez l'appareil photo sous tension (📖14).

- Une boîte de dialogue de sélection de la langue s'affiche. Appuyez sur ▲ ou ▼ sur le sélecteur multidirectionnel (📖14) pour mettre en surbrillance une langue et appuyez sur **OK** pour la sélectionner.
- Vous pouvez changer de langue à tout moment à l'aide de l'option **Langue/Language** du menu Configuration (📖98).

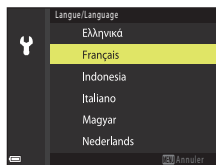

2 Appuyez sur **MENU** lorsque la boîte de dialogue illustrée à droite s'affiche.

- Sélectionnez **Oui** lorsque vous êtes invité à régler l'horloge de l'appareil photo.

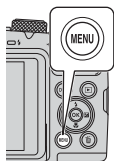

3 Mettez en surbrillance votre fuseau horaire et appuyez sur **OK**.

- Pour activer l'heure d'été, appuyez sur ▲ ; ☀ s'affiche en haut de la carte. Appuyez sur ▼ pour désactiver l'heure d'été.

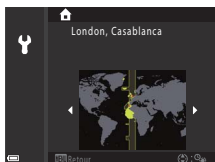

4 Appuyez sur ▲ ou ▼ pour choisir le format de la date et appuyez sur **OK**.

5 Saisissez la date et l'heure actuelles et appuyez sur **OK**.

- Appuyez sur ◀ ou ▶ pour mettre en surbrillance les éléments et appuyez sur ▲ ou ▼ pour les modifier.
- Appuyez sur **OK** pour régler l'horloge.

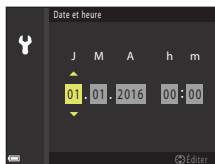

6 Lorsque vous y êtes invité, appuyez sur ▲ ou ▼ pour mettre en surbrillance **Oui** et appuyez sur **OK**.

- L'appareil photo revient à l'écran de prise de vue une fois la configuration terminée.

Remise à l'heure de l'horloge

L'option **Fuseau horaire et date** du menu Configuration permet de choisir le fuseau horaire et de régler l'horloge de l'appareil photo.

L'heure d'été peut être activée ou désactivée dans le menu **Fuseau horaire**.



Avantages de SnapBridge

L'appli SnapBridge peut être utilisée pour une variété de tâches une fois que l'appareil photo a été associé à votre périphérique mobile.



Transfert automatique

Avec les réglages par défaut, les images sont transférées automatiquement vers le périphérique mobile au fur et à mesure de la prise de vue.

- Rapprochez le périphérique mobile de l'appareil photo et lancez l'appli SnapBridge.

Option	Description
Désactivation du transfert automatique	Vous pouvez désactiver le téléchargement automatique à l'aide de l'option Options d'envoi auto. > Images fixes dans le menu Réseau de l'appareil photo (📖98).
Options de transfert	Utilisez l'option Options d'envoi auto. > Transférer (photos) dans le menu Réseau de l'appareil photo pour choisir les types d'images qui sont téléchargées automatiquement.
Sélection des images à transférer	Vous pouvez utiliser cette option pour transférer automatiquement les images sélectionnées qui n'ont pas été transférées pendant la prise de vue. <ul style="list-style-type: none">• Utilisez l'option Marquer pour le transfert du menu Visualisation de l'appareil photo (📖98) pour sélectionner les images.• La connexion constante garantit que le transfert se poursuivra même une fois l'appareil photo éteint.
Modification de la taille des images à transférer	Utilisez l'appli SnapBridge pour choisir la taille à laquelle les images sont copiées vers le périphérique mobile. La taille par défaut est de 2 mégapixels.
Intégration des infos photo	Utilisez l'appli SnapBridge pour choisir les informations imprimées sur les photos copiées sur le périphérique mobile. Vous pouvez saisir au préalable les légendes et les informations de copyright via le menu Configuration de l'appareil photo. Vous pouvez aussi imprimer le texte saisi dans l'appli SnapBridge.

✓ Remarques concernant le téléchargement automatique

Il n'est pas possible de télécharger des vidéos à l'aide des options **Options d'envoi auto.** ou **Marquer pour le transfert.** Pour télécharger des vidéos sur un périphérique mobile, utilisez l'application SnapBridge.



Réseaux sans fil

Option	Description
Association d'appareils	<p>Pour associer l'appareil photo à un périphérique mobile (par exemple, à un nouveau périphérique ou si vous n'aviez pas choisi d'effectuer l'association lors de la configuration), sélectionnez Conn. au périph. mobile dans le menu Réseau de l'appareil photo et suivez les instructions de la page 15, en commençant par l'étape 3.</p> <p>L'appareil photo peut être associé à cinq périphériques mobiles maximum, mais ne peut se connecter qu'à un périphérique à la fois.</p>
Transfert des images en Wi-Fi	<p>Une connexion Wi-Fi est recommandée pour le transfert des volumes importants.</p> <p>Suivez les instructions à l'écran dans l'appli SnapBridge pour sélectionner une connexion Wi-Fi.</p> <ul style="list-style-type: none">• L'élément Wi-Fi > Type de connexion Wi-Fi du menu Réseau de l'appareil photo comporte les options Authentificat./chiffrement et Mot de passe. L'option par défaut de Authentificat./chiffrement est WPA2-PSK-AES.

Cas où l'usage des périphériques sans fil est interdit

Dans les cas où l'usage des périphériques sans fil est interdit, désactivez les fonctionnalités sans fil dans le menu Réseau de l'appareil photo en sélectionnant **Activé** pour **Mode avion**. Cette action interrompra temporairement la connexion constante avec le périphérique mobile, mais la connexion sera rétablie automatiquement lorsque vous désactiverez le mode avion.

Autres options de l'appli SnapBridge

Option	Description
Prise de vue à distance	Utilisez le périphérique mobile pour déclencher l'appareil photo. Avant de prendre des photos à distance, mettez l'appareil photo sous tension.
Affichage des images sur l'appareil photo	Utilisez le périphérique mobile pour afficher et télécharger les images de l'appareil photo. Cette option est disponible même lorsque l'appareil photo est hors tension.

- Reportez-vous à l'aide en ligne de l'appli SnapBridge pour en savoir plus.



Notions fondamentales de prise de vue et de visualisation

Prendre des photos	21
Visualisation d'images	24
Suppression d'images.....	25





Prendre des photos

Le mode  (auto) est utilisé ici à titre d'exemple. Le mode  (auto) vous permet d'effectuer des prises de vue générales dans diverses conditions de prise de vue.

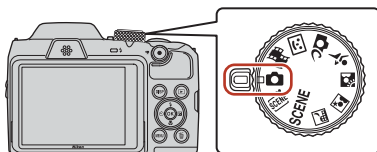
1 Positionnez le sélecteur de mode sur .



- Indicateur du niveau de charge de l'accumulateur
 : Niveau de charge de l'accumulateur élevé.
 : Niveau de charge de l'accumulateur faible.
- Nombre de vues restantes
 s'affiche lorsque vous n'avez pas inséré de carte mémoire dans l'appareil photo et que les images sont enregistrées dans la mémoire interne.
- Appuyez sur la commande **DISP** (affichage) pour changer les informations affichées sur l'écran à chaque fois.



Indicateur du niveau de charge de l'accumulateur

Nombre de vues restantes

2 Tenez l'appareil photo fermement.

- Veillez à ne pas mettre les doigts et d'autres objets sur l'objectif, le flash, l'illuminateur d'assistance AF, le microphone et le haut-parleur.

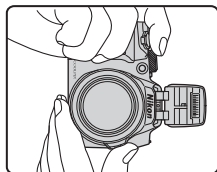
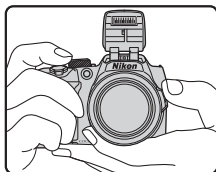

3 Cadrez la photo.

- Positionnez la commande de zoom ou la commande de zoom latérale pour modifier la position du zoom.
- Si vous perdez de vue le sujet lors d'une prise de vue en position de zoom téléobjectif, appuyez sur le bouton  (retour au zoom initial) pour agrandir temporairement la zone visible et cadrer le sujet plus facilement.

Zoom arrière Zoom avant

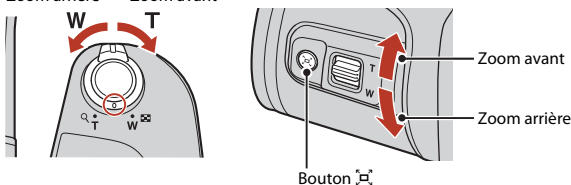

4 Appuyez sur le déclencheur à mi-course.

- Appuyer sur le déclencheur à mi-course signifie appuyer sur le bouton et le maintenir enfoncé jusqu'à ce que vous sentiez une légère résistance.
- Lorsque la mise au point est effectuée sur le sujet, la zone de mise au point ou l'indicateur de mise au point s'affiche en vert.
- Lorsque vous utilisez le zoom numérique, l'appareil photo effectue la mise au point sur le sujet au centre de la vue et la zone de mise au point ne s'affiche pas.
- Si la zone de mise au point ou l'indicateur de mise au point clignote, l'appareil photo ne peut pas effectuer la mise au point. Modifiez la composition et réessayez d'appuyer sur le déclencheur à mi-course.

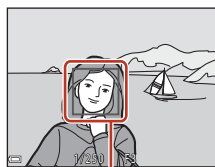
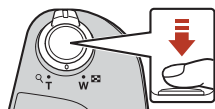

Zone de mise au point

5 Sans lever le doigt, appuyez sur le déclencheur jusqu'en fin de course.



Remarques concernant l'enregistrement des images ou des vidéos

L'indicateur du nombre de vues restantes ou l'indicateur de la durée d'enregistrement restante clignote lorsque des images ou des vidéos sont en cours de sauvegarde. **N'ouvrez pas le volet du logement pour accumulateur/carte mémoire et ne retirez pas les accumulateurs/piles ou la carte mémoire** lorsqu'un indicateur clignote. Vous risquez de perdre des données ou d'endommager l'appareil photo ou la carte mémoire.



Fonction d'extinction automatique

- Si aucune opération n'est effectuée pendant une minute environ, l'écran s'éteint, l'appareil photo passe en mode de veille et le témoin de mise sous tension clignote. L'appareil photo s'éteint après être restée en mode de veille pendant environ trois minutes.
- Pour sortir l'écran du mode de veille, appuyez sur le commutateur marche-arrêt ou sur le déclencheur.

Utilisation d'un trépied

- Dans les situations suivantes, l'utilisation d'un trépied est recommandée pour éviter les effets de bougé d'appareil :
 - Lorsque le flash est fermé dans des lieux sombres ou si vous utilisez un mode de prise de vue dans lequel le flash ne se déclenche pas
 - Lorsque le zoom est sur une position téléobjectif
- Lorsque vous utilisez un trépied pour stabiliser l'appareil photo lors de la prise de vue, réglez l'option **VR photo** sur **Désactivée** dans le menu configuration (📖98) afin d'éviter des erreurs éventuelles provoquées par cette fonction.



Utilisation du flash

Si vous avez besoin du flash, par exemple dans des endroits sombres ou lorsque le sujet est à contre-jour, appuyez sur la commande  (ouverture du flash) pour ouvrir le flash.

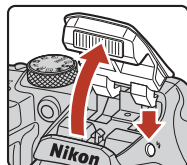
- Lorsque vous n'utilisez pas le flash, poussez-le légèrement pour l'abaisser jusqu'à ce qu'il se verrouille.



Enregistrement de vidéos

Affichez l'écran de prise de vue et appuyez sur la commande  (enregistrement vidéo) pour commencer à enregistrer une vidéo. Appuyez de nouveau sur  pour mettre fin à l'enregistrement.

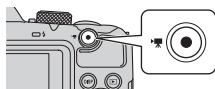





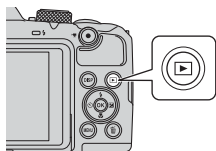

Visualisation d'images

1 Appuyez sur la commande (visualisation) pour entrer en mode de visualisation.

- Si vous appuyez sur la commande  et la maintenez enfoncée alors que l'appareil photo est éteint, il s'allume en mode de visualisation.



2 Utilisez le sélecteur multidirectionnel pour sélectionner une image à afficher.

- Appuyez sur les touches    et maintenez-les enfoncées pour faire défiler rapidement les images.
- Appuyez sur la commande **DISP** (affichage) pour changer les informations affichées sur l'écran à chaque fois.
- Pour lire une vidéo enregistrée, appuyez sur .
- Pour revenir en mode de prise de vue, appuyez sur la commande  ou sur le déclencheur.
- Lorsque **OK: ** est affiché en mode de visualisation plein écran, vous pouvez appuyer sur la commande  pour appliquer un effet à l'image.

Affiche l'image précédente



Affiche l'image suivante

- Positionnez la commande de zoom sur **T** () en mode de visualisation plein écran pour effectuer un zoom avant sur l'image.



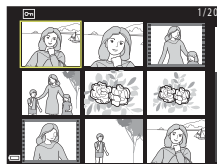
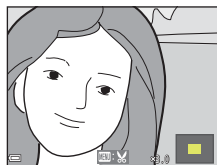

- En mode de visualisation plein écran, positionnez la commande de zoom sur **W** () pour passer au mode de visualisation par planche d'images et afficher plusieurs images à l'écran.

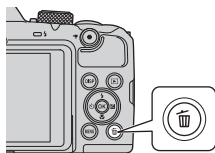

Suppression d'images

- 1 Appuyez sur la commande  (effacer) pour effacer l'image actuellement affichée sur l'écran.



- 2 Utilisez les touches ▲▼ du sélecteur multidirectionnel pour sélectionner la méthode de suppression souhaitée et appuyez sur .

- Pour annuler, appuyez sur MENU.

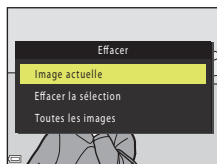

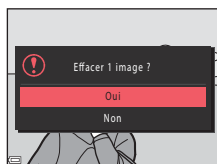

- 3 Sélectionnez **Oui**, puis appuyez sur .

- Une fois effacées, vous ne pouvez pas récupérer les photos.



Suppression des images d'une séquence

- Les images prises en rafale ou avec la fonction Surimpression lumières, Mode Créativité ou Mosaïque portrait sont enregistrées sous la forme d'une séquence, et une seule image de la séquence (l'image représentative) s'affiche en mode de visualisation (réglage par défaut).
- Si vous appuyez sur la commande  alors qu'une image représentative est affichée pour une séquence d'images, toutes les images de la séquence sont supprimées.
- Pour effacer des images individuelles dans une séquence, appuyez sur  pour les afficher une par une et appuyez sur .



Suppression de l'image prise en mode de prise de vue

En mode de prise de vue, appuyez sur  pour effacer la dernière image enregistrée.



Écran de sélection d'images à supprimer

1 Utilisez les touches ◀▶ du sélecteur multidirectionnel pour sélectionner l'image que vous souhaitez supprimer.

- Positionnez la commande de zoom (📖) sur **T** (🔍) pour passer en mode de visualisation plein écran ou sur **W** (🗨️) pour passer au mode de visualisation par planche d'images.

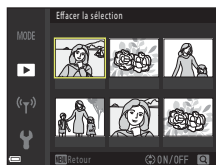

2 Utilisez ▲▼ pour sélectionner **ON** ou **OFF**.

- Lorsque l'option **ON** est sélectionnée, une icône s'affiche sous l'image choisie. Répétez les étapes 1 et 2 pour sélectionner d'autres images.



3 Appuyez sur **OK** pour appliquer la sélection d'images.

- Une boîte de dialogue de confirmation s'affiche. Suivez les instructions à l'écran pour effectuer l'opération.



Fonctions de prise de vue









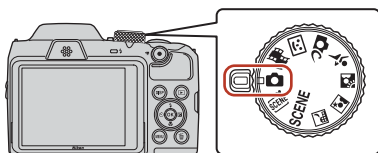

Sélection d'un mode de prise de vue	28
Mode  (Auto)	29
Mode Scène (prise de vue adaptée aux conditions de prise de vue)	31
Mode Créativité (application d'effets lors de la prise de vue)	41
Mode Portrait optimisé (retouche des visages lors de la prise de vue)	43
Réglage des fonctions de prise de vue avec le sélecteur multidirectionnel	46
Mode de flash	47
Retardateur	49
Mode macro (Photos en gros plan)	51
Correction d'exposition (Réglage de la luminosité)	52
Utilisation du zoom	53
Mise au point	55
Réglages par défaut (flash, retardateur et mode Macro)	59
Fonctions ne pouvant pas être utilisées simultanément lors de la prise de vue	61



Sélection d'un mode de prise de vue

Vous pouvez tourner le sélecteur de mode pour aligner le mode de prise de vue souhaité avec le repère de l'indicateur sur le boîtier de l'appareil photo.



- **Mode  (Auto)**
Sélectionnez ce mode pour effectuer des prises de vue générales dans diverses conditions de prise de vue.
- **Modes SCENE, , , , ,  (Scène)**
Sélectionnez l'un de ces modes Scène en fonction des conditions de prise de vue, et vous pouvez ainsi prendre des photos à l'aide de réglages adaptés à ces conditions.
 - **SCENE** : appuyez sur la commande **MENU** et sélectionnez un mode Scène.
 - **SCENE** (sélecteur automatique) : l'appareil photo reconnaît les conditions de prise de vue lorsque vous cadrez une image, et vous pouvez ainsi prendre des photos en fonction de ces conditions.
 -  (paysage de nuit) : utilisez ce mode pour prendre des paysages de nuit.
 -  (portrait de nuit) : utilisez ce mode pour prendre des portraits le soir et la nuit avec des paysages en arrière-plan.
 -  (contre-jour) : utilisez ce mode pour prendre des sujets en contre-jour.
 -  (sport) : utilisez ce mode pour prendre des photos de sport.
- **Mode  (Créativité)**
L'appareil photo enregistre quatre images avec des effets et une image sans effets simultanément dans une seule photo.
- **Mode  (Portrait optimisé)**
Utilisez la fonction Retouche glamour pour retoucher des visages pendant la prise de vue, et utilisez la fonction Détecteur de sourire ou Mosaïque portrait pour prendre des photos.
- **Mode  (Diaporama de clips)**
L'appareil photo crée un court-métrage de 30 secondes maximum ( **1080/30p** ou  **1080/25p**) en enregistrant et en combinant automatiquement plusieurs court-métrages de quelques secondes chacun.

Affichage de l'aide

La description des fonctions s'affiche lorsque vous modifiez le mode de prise de vue ou affichez l'écran de réglages.

Appuyez sur le déclencheur à mi-course pour passer rapidement au mode de prise de vue. Vous pouvez afficher ou masquer les descriptions à l'aide de **Affichage de l'aide** dans **Réglages du moniteur** dans le menu Configuration.



Mode (Auto)

Sélectionnez ce mode pour effectuer des prises de vue générales dans diverses conditions de prise de vue.

- La zone de mise au point pour l'autofocus varie selon le réglage de **Mode de zones AF** (📖111). Le réglage par défaut est **AF sur le sujet principal** (📖55).

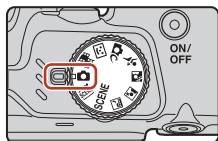

Fonctions disponibles en mode (Auto)

- Curseur créatif (📖29)
- Mode de flash (📖47)
- Retardateur (📖49)
- Mode macro (📖51)
- Menu Prise de vue (📖105, 106)







Utilisation du curseur créatif

Vous pouvez régler la luminosité (correction de l'exposition), la saturation, la teinte et l'option D-Lighting actif lors de la prise de vue.

- 1 Appuyez sur le sélecteur multidirectionnel .



- 2 Utilisez   pour sélectionner un élément.

-  **Teinte** : Permet de régler la teinte (rouge/bleu) de toute l'image.
-  **Saturation** : Permet de régler la saturation de toute l'image.
-  **Luminosité (Exp. +/-)** : Permet de régler la luminosité de toute l'image.
-  **D-Lighting actif** : Permet de réduire la perte de détails dans les hautes lumières et les ombres. Sélectionnez  **H** (Élevée),  **N** (Normale),  **L** (Basse) pour la quantité d'effet.

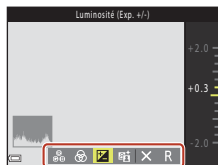

3 Utilisez ▲▼ pour régler le niveau.

- Vous pouvez afficher un aperçu des résultats à l'écran.
- Pour régler un autre élément, revenez à l'étape 2.
- Sélectionnez **Q Quitter** pour masquer le curseur.
- Pour annuler tous les réglages, sélectionnez **R Réinitialiser**, et appuyez sur **OK**. Revenez à l'étape 2 et ajustez à nouveau les réglages.

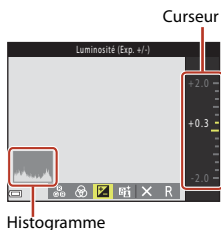

4 Une fois les réglages terminés, appuyez sur **OK**.

- Les paramètres sont appliqués et l'appareil photo revient à l'écran de prise de vue.

Réglages du curseur créatif

- Il se peut que cette fonction ne puisse pas être utilisée avec d'autres fonctions (📖61).
- Les réglages de luminosité (correction de l'exposition), de saturation, de teinte et de D-Lighting actif sont conservés dans la mémoire de l'appareil photo, même après que celui-ci est éteint.
- Reportez-vous à « Utilisation de l'histogramme » (📖52) pour plus d'informations.

D-Lighting actif Versus D-Lighting

- L'option **D-Lighting actif** dans le menu de prise de vue permet de capturer des images tout en réduisant la perte de détails dans les hautes lumières, et d'ajuster la teinte lors de l'enregistrement des images.
- L'option **D-Lighting** (📖70) dans le menu Visualisation permet d'ajuster la teinte des images enregistrées.



Mode Scène (prise de vue adaptée aux conditions de prise de vue)

Sélectionnez l'un de ces modes Scène en fonction des conditions de prise de vue, et vous pouvez ainsi prendre des photos à l'aide de réglages adaptés à ces conditions.

SCÈNE (Sélecteur automatique)
(📖32)

l'appareil photo reconnaît les conditions de prise de vue lorsque vous cadrez une image, et vous pouvez ainsi prendre des photos en fonction de ces conditions.

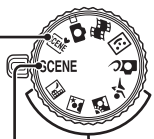







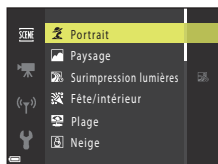
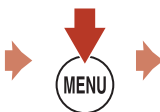
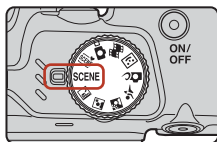







Paysage de nuit^{1,2} (📖32),
Portrait de nuit (📖33),
Contre-jour² (📖33),
Sport² (📖34)

Positionnez le sélecteur de mode sur    ou  et prenez des photos.

SCÈNE



Appuyez sur la commande **MENU** pour afficher le menu Scène et sélectionnez l'un des modes Scène suivants à l'aide du sélecteur multidirectionnel.

 Portrait (réglage par défaut)	 Gros plan (📖35)
 Paysage ^{1,2}	 Aliments (📖35)
 Surimpression lumières ^{3,4} (📖34)	 Feux d'artifice ^{1,3} (📖35)
 Fête/intérieur ² (📖35)	 Panoramique simplifié ² (📖38)
 Plage ²	 Animaux domestiques (📖36)
 Neige ²	 Lune ^{1,2} (📖37)
 Coucher de soleil ^{2,3}	 Observation oiseaux ^{1,2} (📖37)
 Aurore/crépuscule ^{1,2,3}	

¹ La mise au point reste mémorisée sur l'infini.

² L'appareil photo effectue la mise au point au centre de la vue.

³ Il est recommandé d'utiliser un trépied car la vitesse d'obturation est lente. Définissez **VR photo** (📖135) sur **Désactivée** dans le menu configuration lorsque vous utilisez un trépied pour stabiliser l'appareil photo pendant la prise de vue.











⁴ Lorsque **Nuit + fils de lumière** est sélectionné, l'appareil photo effectue la mise au point au centre de la vue. Lorsque **Nuit + fils d'étoiles** ou **Fils d'étoiles** est sélectionné, l'appareil effectue la mise au point à l'infini.





Conseils et remarques concernant le mode Scène

Sélecteur automatique







- L'appareil photo reconnaît automatiquement les conditions de prise de vue lorsque vous cadrez une image, simplifiant ainsi la prise de vue en fonction de ces conditions.
- Lorsque l'appareil photo reconnaît automatiquement les conditions de prise de vue, l'icône du mode de prise de vue affichée sur l'écran de prise de vue change en conséquence.

	Portrait (pour prendre des portraits en gros plan d'une ou deux personnes)
	Portrait (pour prendre des portraits d'un grand nombre de personnes, ou pour cadrer des photos avec un large arrière-plan)
	Paysage
	Portrait de nuit* (pour prendre des portraits en gros plan d'une ou deux personnes)
	Portrait de nuit* (pour prendre des portraits d'un grand nombre de personnes, ou pour cadrer des photos avec un large arrière-plan)
	Paysage de nuit*
	Gros plan
	Contre-jour (pour prendre des images de sujets autres que des personnes)
	Contre-jour (pour prendre des images au format Portrait)
	Autres conditions de prise de vue

* Une image est prise à une vitesse d'obturation lente.

- Dans certaines conditions de prise de vue, il peut arriver que l'appareil photo ne sélectionne pas les réglages souhaités. Dans ce cas, choisissez un autre mode de prise de vue (28).
- Lorsque le zoom numérique est activé, l'icône du mode de prise de vue change sur .

Paysage de nuit

- Appuyez sur la commande **MENU** pour sélectionner  **À main levée** ou  **Trépied** dans **Paysage de nuit**.
-  **À main levée** (réglage par défaut) :
 - Pendant que l'icône  sur l'écran de prise de vue s'affiche en vert, appuyez sur le déclencheur jusqu'en fin de course pour prendre une série d'images combinées en une seule image et enregistrées.
 - Une fois que le déclencheur est enfoncé jusqu'en fin de course, tenez l'appareil photo fermement sans bouger jusqu'à ce qu'une image fixe soit affichée. Après avoir pris une image, ne mettez pas l'appareil photo hors tension avant que l'écran n'ait basculé sur l'écran de prise de vue.
 - L'angle de champ (c'est-à-dire la zone d'image visible dans la vue) dans l'image enregistrée est plus étroit que celui sur l'écran de prise de vue.
-  **Trépied** :
 - Une image est prise à une vitesse d'obturation lente lorsque vous appuyez sur le déclencheur jusqu'en fin de course.
 - La réduction de vibration est désactivée même si **VR photo** (135) dans le menu Configuration est réglé sur **Activée**.



Portrait de nuit

- Ouvrez le flash avant la prise de vue.
- Appuyez sur la commande **MENU** pour sélectionner  **À main levée** ou  **Trépied** dans **Portrait de nuit**.
-  **À main levée** (réglage par défaut) :
 - Pendant que l'icône  sur l'écran de prise de vue s'affiche en vert, appuyez sur le déclencheur jusqu'en fin de course pour prendre une série d'images combinées en une seule image et enregistrées.
 - Une fois que le déclencheur est enfoncé jusqu'en fin de course, tenez l'appareil photo fermement sans bouger jusqu'à ce qu'une image fixe soit affichée. Après avoir pris une image, ne mettez pas l'appareil photo hors tension avant que l'écran n'ait basculé sur l'écran de prise de vue.
 - Si le sujet bouge alors que l'appareil photo prend des photos en rafale, l'image risque d'être déformée, chevauchée, ou floue.
-  **Trépied** :
 - Une image est prise à une vitesse d'obturation lente lorsque vous appuyez sur le déclencheur jusqu'en fin de course.
 - La réduction de vibration est désactivée même si **VR photo** ( 135) dans le menu Configuration est réglé sur **Activée**.

Contre-jour

- Appuyez sur la commande **MENU** pour sélectionner **Activé** ou **Désactivé** pour activer ou désactiver la fonction HDR (high dynamic range) dans **HDR** en fonction des conditions de prise de vue.
- **Désactivé** réglage par défaut) : le flash se déclenche pour éviter que le sujet en contre-jour soit masqué en zone d'ombre. Prenez des images avec le flash ouvert.
 - Appuyez sur le déclencheur jusqu'en fin de course pour prendre une image.
- **Activé** : vous pouvez prendre des images avec des zones très lumineuses et très sombres dans la même vue.
 - Lorsque le déclencheur est enfoncé jusqu'en fin de course, l'appareil photo prend des images en continu et enregistre les deux images suivantes.
 - Une image composite non-HDR
 - Une image composite HDR (la perte de détails est réduite dans les hautes lumières et les ombres)
 - Si l'espace mémoire est juste assez suffisant pour enregistrer une image, la seule image enregistrée est celle traitée avec l'effet D-Lighting ( 70) au moment de la prise de vue, où les zones sombres de l'image sont corrigées.
 - Une fois que le déclencheur est enfoncé jusqu'en fin de course, tenez l'appareil photo fermement sans bouger jusqu'à ce qu'une image fixe soit affichée. Après avoir pris une image, ne mettez pas l'appareil photo hors tension avant que l'écran n'ait basculé sur l'écran de prise de vue.
 - L'angle de champ (c'est-à-dire la zone d'image visible dans la vue) dans l'image enregistrée est plus étroit que celui sur l'écran de prise de vue.
 - Dans certaines conditions de prise de vue, des zones sombres peuvent apparaître autour de sujets lumineux ou des zones claires autour des sujets sombres.







Sport

- Lorsque vous appuyez sur le déclencheur jusqu'en fin de course, les images sont prises en rafale.
- L'appareil photo peut capturer en continu jusqu'à 7 images environ à une cadence de 7,7 vps (lorsque **Taille d'image** est défini sur **16M 4608x3456**).
- La cadence de prise de vue avec la prise de vue en continu risque d'être ralentie en fonction du réglage de taille d'image, de la carte mémoire utilisée ou des conditions de prise de vue.
- La mise au point, l'exposition et la teinte pour la seconde image et les images suivantes sont fixées aux valeurs déterminées avec la première image.

SCENE → Surimpression lumières

- L'appareil photo capture automatiquement les sujets en mouvement à intervalles réguliers, compare chaque image et assemble uniquement leurs zones lumineuses, puis les enregistre en tant qu'image unique. Les traînées lumineuses, par exemple le flux des phares de voitures ou les filés d'étoiles, sont capturées.
- Sur l'écran qui apparaît après avoir sélectionné  **Surimpression lumières**, sélectionnez  **Nuit + filés de lumière**,  **Nuit + filés d'étoiles** ou  **Filés d'étoiles**.

Option	Description
 Nuit + filés de lumière	Utilisé pour capturer le flux des phares de voiture sur un fond de paysage nocturne. <ul style="list-style-type: none">• Les photos sont prises à une vitesse d'obturation de 4 secondes toutes les 4 secondes. Une fois que 50 images ont été capturées, l'appareil photo arrête automatiquement la prise de vue.• Toutes les 10 photos, une image composée d'un chevauchement de traînées lumineuses capturées depuis le début de la prise de vue est automatiquement enregistrée.
 Nuit + filés d'étoiles	Utilisé pour capturer les filés d'étoiles dans un paysage nocturne. <ul style="list-style-type: none">• Les photos sont prises à une vitesse d'obturation de 20 secondes toutes les 25 secondes. Une fois que 300 images ont été capturées, l'appareil photo arrête automatiquement la prise de vue.• Toutes les 30 photos, une image composée d'un chevauchement de traînées lumineuses capturées depuis le début de la prise de vue est automatiquement enregistrée.
 Filés d'étoiles	Utilisé pour capturer les filés d'étoiles. <ul style="list-style-type: none">• Les photos sont prises à une vitesse d'obturation de 25 secondes toutes les 30 secondes. Une fois que 300 images ont été capturées, l'appareil photo arrête automatiquement la prise de vue.• Toutes les 30 photos, une image composée de traces lumineuses se chevauchant depuis le début de la prise de vue est automatiquement enregistrée.

- L'écran peut s'éteindre pendant l'intervalle de prise de vue. Le témoin de mise sous tension s'allume lorsque l'écran est éteint.
- Pour arrêter la prise de vue avant qu'elle ne prenne fin automatiquement, appuyez sur .
- Lorsque vous avez obtenu les filés souhaités, terminez la prise de vue. Si vous poursuivez la prise de vue, des détails dans les zones composites peuvent être perdus.
- Les images enregistrées automatiquement pendant la prise de vue et l'image composée à la fin de la prise de vue sont regroupées sous forme de séquence, et l'image composée à la fin de la prise de vue est utilisée comme image représentative ( 67).



✓ Remarques concernant la fonction Surimpression lumières

- L'appareil photo ne peut pas capturer d'images si vous n'avez pas inséré de carte mémoire.
- Ne tournez pas le sélecteur de mode et n'insérez pas de nouvelle carte mémoire tant que la prise de vue n'est pas terminée.
- Utilisez des accumulateurs suffisamment chargés pour éviter que l'appareil photo ne s'éteigne pendant la prise de vue.
- Il n'est pas possible d'utiliser la correction de l'exposition (📖52).

📝 Temps restant

Vous pouvez vérifier à l'écran le temps restant jusqu'à ce que la prise de vue s'arrête automatiquement.

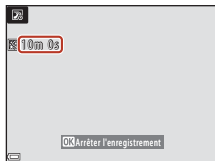

SCENE → 🎉 Fête/intérieur

- Tenez fermement l'appareil photo pour éviter les effets de bougé. Définissez **VR photo** (📖135) sur **Désactivée** dans le menu configuration lorsque vous utilisez un trépied pour stabiliser l'appareil photo pendant la prise de vue.

SCENE → 🌸 Gros plan

- Le mode Macro (📖51) est activé et l'appareil photo effectue automatiquement un zoom sur la position la plus proche à laquelle il peut effectuer la mise au point.
- Vous pouvez déplacer la zone de mise au point. Appuyez sur **OK**, utilisez les touches ▲▼◀▶ du sélecteur multidirectionnel pour déplacer la zone de mise au point, et appuyez sur **OK** pour appliquer le réglage.

SCENE → 🍷 Aliments

- Le mode Macro (📖51) est activé et l'appareil photo effectue automatiquement un zoom sur la position la plus proche à laquelle il peut effectuer la mise au point.
- Vous pouvez régler la teinte en utilisant la touche ▲▼ du sélecteur multidirectionnel. Le réglage de teinte est enregistré dans la mémoire de l'appareil photo même après sa mise hors tension.
- Vous pouvez déplacer la zone de mise au point. Appuyez sur **OK**, utilisez les touches ▲▼◀▶ du sélecteur multidirectionnel pour déplacer la zone de mise au point, et appuyez sur **OK** pour appliquer le réglage.

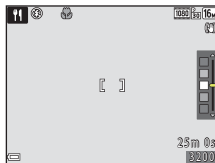

SCENE → 🎆 Feux d'artifice

- La vitesse d'obturation est fixée à quatre secondes.
- Il n'est pas possible d'utiliser la correction de l'exposition (📖52).



SCENE → 🐾 Animaux domestiques

- Lorsque l'appareil photo effectue la mise au point sur un chien ou un chat, il détecte et effectue la mise au point sur son museau. Par défaut, le déclenchement se fait automatiquement une fois que l'appareil photo a détecté un museau de chien ou de chat (déclenchement auto).
- Sur l'écran qui apparaît après avoir sélectionné 🐾 **Animaux domestiques**, choisissez [S] **Vue par vue** ou [R] **Rafale**.
 - [S] **Vue par vue** : lorsqu'il détecte un museau de chien ou de chat, l'appareil photo prend une image.
 - [R] **Rafale** : lorsqu'il détecte un museau de chien ou de chat, l'appareil photo prend trois images en continu.

✓ **Déclenchement auto**

- Appuyez sur la commande ◀ (👁️) du sélecteur multidirectionnel pour modifier le réglage **Déclenchement auto**.
 - [👁️] : l'appareil photo effectue le déclenchement automatiquement lorsqu'il détecte un museau de chien ou de chat.
 - **OFF** : le déclenchement ne s'effectue pas automatiquement, même si le museau d'un chien ou d'un chat est détecté. Appuyez sur le déclencheur. L'appareil photo détecte aussi les visages humains lorsque l'option **OFF** est sélectionnée.
- **Déclenchement auto** est défini sur **OFF** une fois que cinq rafales ont été prises.
- La prise de vue est possible également en appuyant sur le déclencheur, indépendamment du réglage **Déclenchement auto**. Lorsque [R] **Rafale** est sélectionné, vous pouvez prendre des photos en continu tout en maintenant enfoncé le déclencheur jusqu'en fin de course.

✓ **Zone de mise au point**

- Lorsque l'appareil photo détecte un visage, ce dernier s'affiche à l'intérieur d'une bordure jaune. Lorsque l'appareil photo effectue la mise au point sur un visage affiché à l'intérieur d'une double bordure (zone de mise au point), cette dernière devient verte. Si aucun visage n'est détecté, l'appareil photo effectue la mise au point sur le sujet situé au centre de la vue.
- Dans certaines conditions de prise de vue, l'appareil photo risque de ne pas pouvoir détecter le museau de l'animal domestique et d'autres sujets risquent de s'afficher à l'intérieur d'une bordure.

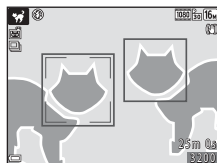

SCENE → ● Lune

- À la position grand-angle, la bordure de cadrage s'affiche pour indiquer l'angle de champ équivalent au format 24 × 36 mm : 900 mm. Lorsque vous cadrez la lune à l'intérieur de la bordure de cadrage et que vous appuyez sur **OK**, l'angle de champ devient équivalent à celui d'un objectif 900 mm.
- Vous pouvez régler la teinte en utilisant la touche ▲▼ du sélecteur multidirectionnel. Le réglage de teinte est enregistré dans la mémoire de l'appareil photo même après sa mise hors tension.
- Réglez la luminosité avec la correction de l'exposition (☰52) en fonction des conditions de prise de vue telles que la croissance et la décroissance de la lune et des exigences de prise de vue.

SCENE → 🐦 Observation oiseaux



- Sur l'écran affiché lorsque l'option 🐦 **Observation oiseaux** est sélectionnée, choisissez **S** **Vue par vue** ou 📷 **Rafale**.
- **S** **Vue par vue** : une image est prise chaque fois que vous appuyez sur le déclencheur.
- 📷 **Rafale** (réglage par défaut) : Lorsque vous appuyez sur le déclencheur jusqu'en fin de course, les images sont prises en rafale.
L'appareil photo peut capturer en continu jusqu'à 7 image environ à une cadence de 7,7 vps (lorsque **Taille d'image** est défini sur **16M 4608x3456**).
- À la position grand-angle, la bordure de cadrage s'affiche pour indiquer l'angle de champ équivalent au format 24 × 36 mm : 440 mm. Lorsque vous cadrez un oiseau à l'intérieur de la bordure de cadrage et que vous appuyez sur **OK**, l'angle de champ devient équivalent à celui d'un objectif 440 mm.



Prise de vue avec la fonction Panoramique simplifié

Positionnez le sélecteur de mode sur **SCENE** → commande **MENU** →

 (Panoramique simplifié) → 

- 1 Sélectionnez  **Normal** ou  **Large** comme plage de prise de vue et appuyez sur .

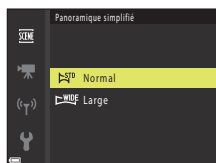





- 2 Cadrez la première portion de la scène du panoramique, puis appuyez sur le déclencheur à mi-course pour régler la mise au point.

- La position de zoom est fixée sur la position grand-angle.
- L'appareil photo effectue la mise au point au centre de la vue.



- 3 Appuyez sur le déclencheur jusqu'en fin de course, et relâchez-le.

-     s'affichent pour indiquer la direction de déplacement de l'appareil photo.



- 4 Déplacez l'appareil photo dans l'une des quatre directions jusqu'à ce que le repère atteigne la fin.

- Lorsque l'appareil photo détecte la direction du panoramique, la prise de vue commence.
- La prise de vue se termine une fois que la plage de prise de vue sélectionnée est capturée.
- La mise au point et l'exposition sont mémorisées jusqu'à la fin de la prise de vue.

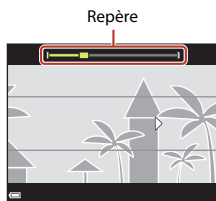

Exemple de déplacement de l'appareil photo

- En utilisant votre corps comme axe de rotation, déplacez l'appareil photo lentement en décrivant un arc de cercle, dans la direction du marquage (△▽◁▷).
- La prise de vue s'arrête si le repère n'a pas atteint la fin au bout d'environ 15 secondes (lorsque l'option **STD Normal** est sélectionnée) ou au bout d'environ 30 secondes (lorsque l'option **WIDE Large** est sélectionnée) après le début de la prise de vue.



✓ Remarques concernant la prise de vue avec la fonction Panoramique simplifié

- La zone d'image dans l'image enregistrée est plus petite que celle observée sur l'écran au moment de la prise de vue.
- Lorsque le mouvement détecté par l'appareil photo est trop rapide ou en présence d'un bougé d'appareil prononcé ou d'un sujet trop uniforme (tel qu'un mur ou dans l'obscurité), une erreur se produit.
- Les images d'un panoramique ne sont pas enregistrées lorsque la prise de vue est interrompue avant d'atteindre la moitié de la plage du panoramique.

📎 Taille d'image du Panoramique simplifié

- Quatre tailles d'image différentes (en pixels) sont disponibles, comme décrit ci-après.

Lorsque **STD Normal** est activé

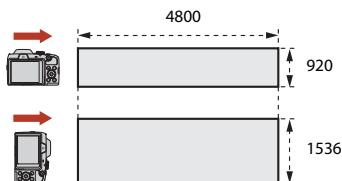

Lorsque **WIDE Large** est activé

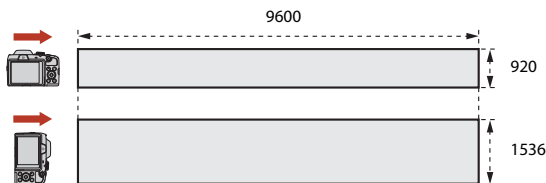

- Lorsque la prise de vue dépasse la moitié de la plage du panoramique mais se termine avant la fin, la taille d'image diminue.



Visualisation avec la fonction Panoramique simplifié

Passer en mode de visualisation (📖24), affichez en mode de visualisation plein écran une image enregistrée avec Panoramique simplifié, puis appuyez sur **OK** pour faire défiler l'image dans la direction utilisée lors de la prise de vue.

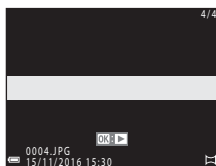

Les commandes de lecture sont affichées sur l'écran pendant la visualisation. Utilisez les touches ◀▶ du sélecteur multidirectionnel pour sélectionner une commande, puis appuyez sur **OK** pour effectuer les opérations suivantes.

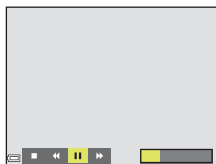

Fonction	Icône	Description	
Effectuer un retour rapide	◀◀	Maintenez la commande OK enfoncée pour faire défiler la vidéo en arrière.	
Avance rapide	▶▶	Maintenez la commande OK enfoncée pour effectuer une avance rapide.	
Suspendre la lecture		Suspend la lecture. Les opérations répertoriées ci-dessous peuvent être effectuées lorsque la lecture est interrompue.	
		◀	Maintenez enfoncé le bouton OK pour effectuer un recul rapide.
		▶	Maintenez enfoncé le bouton OK pour faire défiler.
	▶	Permet de redémarrer le défilement automatique.	
Arrêter	■	Permet de revenir en mode de visualisation plein écran.	

✓ Remarques concernant les images de la fonction Panoramique simplifié

- Les images ne peuvent pas être éditées sur cet appareil photo.
- Il se peut que cet appareil photo ne puisse pas faire défiler les images de panoramique simplifié prises avec une autre marque ou un autre modèle d'appareil photo numérique ou effectuer un zoom dessus.

✓ Remarque concernant l'impression de photos panoramiques

Les paramètres de l'imprimante peuvent empêcher l'impression d'une vue complète de l'image. En outre, la fonction d'impression peut ne pas être disponible selon l'imprimante.



Mode Créativité (application d'effets lors de la prise de vue)

L'appareil photo enregistre quatre images avec des effets et une image sans effets simultanément dans une seule photo.

- L'appareil photo effectue la mise au point au centre de la vue.

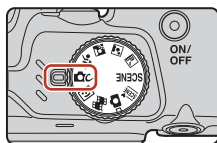

1 Appuyez sur **OK**.

- L'écran de sélection d'effet s'affiche.

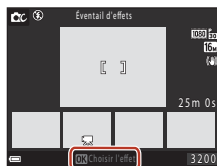

2 Utilisez les touches **▲▼** du sélecteur multidirectionnel pour sélectionner l'effet souhaité.

- Vous pouvez sélectionner **Éventail d'effets**, **Couleur sélective (rouge)**, **Couleur sélective (vert)**, **Couleur sélective (bleu)**, **Rayonnement** (réglage par défaut), **Sérénité**, **Décalage**, **Classique** ou **Ombre et lumière**.
- L'image sans effets s'affiche dans la partie supérieure de l'écran. Quatre types d'images avec des effets s'affichent dans la partie inférieure de l'écran.
- Seul un type d'effet peut être appliqué à une vidéo. Appuyez sur **◀▶** pour sélectionner l'effet souhaité.



3 Appuyez sur le déclencheur ou sur **●** (▶ enregistrement vidéo) pour prendre la photo.

- Les cinq premières images sont traitées comme une séquence. Une image avec un effet appliqué est utilisée comme image représentative (📖67).

✓ Remarques concernant le mode Créativité

Lorsque **Éventail d'effets** est sélectionné comme effet, certaines **Options vidéo** (📖117) ne sont pas disponibles.



Fonctions disponibles en mode Créativité

Les fonctions ci-dessous sont disponibles lorsque vous appuyez sur **OK** à l'étape 2 :

- Mode de flash (📖47)
- Retardateur (📖49)
- Mode macro (📖51)
- Correction d'exposition (📖52)
- Menu Prise de vue (📖105)



Mode Portrait optimisé (retouche des visages lors de la prise de vue)

Vous pouvez prendre une photo avec la fonction Retouche glamour pour retoucher des visages.

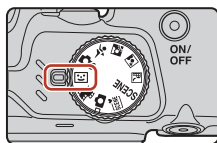

- 1 Appuyez sur le sélecteur multidirectionnel ►.



- 2 Appliquez un effet.

- Utilisez ◀▶ pour sélectionner l'effet souhaité.
- Utilisez ▲▼ pour sélectionner la quantité d'effet.
- Vous pouvez appliquer plusieurs effets à la fois.
👁️ **Maquillage**, 🎨 **Fond de teint**, 🌫️ **Flou**,
🌈 **Saturation**, 📺 **Luminosité (Exp. +/-)**
- Sélectionnez ✕ **Quitter** pour masquer le curseur.
- Appuyez sur OK après avoir vérifié les réglages de tous les effets.

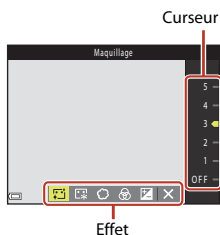

- 3 Cadrez la photo et appuyez sur le déclencheur.

☑ Remarques concernant le mode Portrait optimisé



- La quantité d'effet peut varier entre l'image affichée sur l'écran de prise de vue et l'image enregistrée.
- Lorsque **Flou** est activé, certaines **Options vidéo** (📖117) ne sont pas disponibles.

Fonctions disponibles en mode Portrait optimisé

- Détecteur de sourire (📖44)
- Mosaïque portrait (📖45)
- Mode de flash (📖47)
- Retardateur (📖49)
- Menu Portrait optimisé (📖115)



Utilisation du détecteur de sourire

Lorsque vous appuyez sur le sélecteur multidirectionnel ◀ pour sélectionner  **Détecteur de sourire** et que vous appuyez sur , l'appareil photo effectue le déclenchement automatiquement dès qu'un visage souriant est détecté.

- Activez la fonction Retouche glamour avant de sélectionner le détecteur de sourire (43).
- Lorsque vous appuyez sur le déclencheur pour prendre une photo, le détecteur de sourire s'arrête.

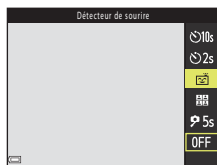

Remarques concernant la fonction Détecteur de sourire

Dans certaines conditions de prise de vue, il se peut que l'appareil photo ne puisse pas détecter de visages ni de sourires (56). Vous pouvez aussi appuyer sur le déclencheur pour la prise de vue.

Lorsque le témoin du retardateur clignote

Lorsque vous utilisez le détecteur de sourire, le témoin du retardateur clignote lorsque l'appareil photo détecte un visage et clignote rapidement juste après le déclenchement.



Utilisation de la fonction Mosaïque portrait

L'appareil photo peut capturer une série de quatre ou neuf images à intervalles et les enregistrer sous la forme d'une image unique (une image mosaïque).



1 Appuyez sur le sélecteur multidirectionnel ◀ pour sélectionner **Mosaïque portrait**, et appuyez sur **OK**.

- Une boîte de dialogue de confirmation s'affiche.
- Lorsque vous appuyez sur **MENU** et que vous sélectionnez **Mosaïque portrait** avant d'appuyer sur ◀, vous pouvez configurer les réglages pour **Nombre de vues**, **Intervalle** et **Son du déclencheur** (☞115).
- Si vous souhaitez appliquer la retouche glamour lors de la prise de vue, réglez l'effet avant de sélectionner la fonction Mosaïque portrait (☞43).

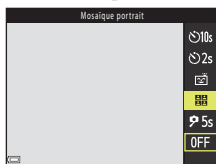

2 Prenez une photo.

- Lorsque vous appuyez sur le déclencheur, un compte à rebours débute (environ cinq secondes) et le déclenchement est effectué automatiquement.
- L'appareil photo effectue le déclenchement automatiquement pour les photos restantes. Un compte à rebours démarre trois secondes avant la prise de vue environ.
- Le nombre de vues est indiqué par ○ sur l'écran. Il s'affiche en vert pendant la prise de vue et devient blanc après la prise de vue.

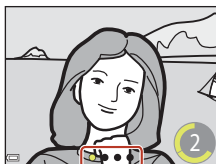

3 Sur l'écran affiché lorsque l'appareil photo a fini de prendre le nombre de vues défini dans **Nombre de vues**, sélectionnez **Oui** et appuyez sur la commande **OK**.

- L'image mosaïque est enregistrée.
- Chaque image capturée est enregistrée en tant qu'image individuelle distincte de l'image mosaïque. Ces images sont regroupées sous forme de séquence et une image mosaïque unique est utilisée comme image représentative (☞67).
- Lorsque **Non** est sélectionné, l'image mosaïque n'est pas enregistrée.

☑ Remarques concernant la fonction Mosaïque portrait

- Si vous appuyez sur le déclencheur avant que l'appareil photo ait pris le nombre de vues spécifié, la prise de vue est annulée et l'image mosaïque n'est pas enregistrée. Les images qui ont été prises avant l'annulation de la prise de vue sont enregistrées en tant qu'images individuelles.
- Il se peut que cette fonction ne puisse pas être utilisée avec d'autres fonctions (☞61).



Réglage des fonctions de prise de vue avec le sélecteur multidirectionnel

Appuyez sur la commande ▲ (⚡) ◀ (⌚) ▼ (🌸) ▶ (📷) du sélecteur multidirectionnel lorsque l'écran de prise de vue s'affiche pour utiliser les fonctions décrites ci-dessous.



- **⚡ Mode de flash**
Lorsque le flash est ouvert, le mode de flash peut être défini en fonction des conditions de prise de vue.
- **⌚ Retardateur**
L'appareil photo effectue le déclenchement 10 secondes, 5 secondes ou 2 secondes après que vous avez appuyé sur le déclencheur.
- **🌸 Mode macro**
Utilisez le mode Macro lorsque vous prenez des photos en gros plan.
- **📷 Correction d'exposition**
Vous pouvez régler la luminosité de l'ensemble de l'image.

Les fonctions pouvant être définies varient selon le mode de prise de vue.



Mode de flash

Lorsque le flash est ouvert, le mode de flash peut être défini en fonction des conditions de prise de vue.

1 Appuyez sur la commande d'ouverture du flash ⚡ pour ouvrir le flash.

- Lorsque le flash est fermé, son fonctionnement est désactivé et  s'affiche.

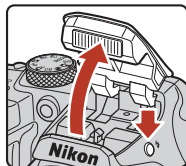

2 Appuyez sur le sélecteur multidirectionnel ▲ (⚡).



3 Sélectionnez le mode de flash souhaité (📖48) et appuyez sur .

- Si le réglage n'est pas appliqué lorsque vous appuyez sur , la sélection est annulée.

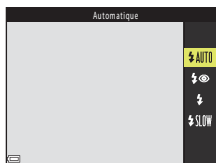

Témoin du flash

- Vous pouvez vérifier l'état du flash en appuyant sur le déclencheur à mi-course.
 - Activé : Le flash se déclenche lorsque vous appuyez sur le déclencheur jusqu'en fin de course.
 - Clignote : Le flash est en cours de charge. L'appareil photo ne peut pas prendre de photos.
 - Désactivé : Le flash ne se déclenche pas lorsque vous prenez une photo.
- Si le niveau des accumulateurs/piles est faible, l'écran s'éteint pendant la charge du flash.

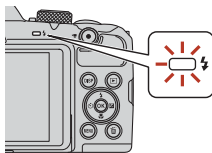

Modes de flash disponibles

AUTO Automatique

Le flash se déclenche lorsque nécessaire, dans des environnements sombres, par exemple.

- L'indicateur du mode de flash s'affiche uniquement immédiatement après le réglage sur l'écran de prise de vue.

Auto atténuation yeux rouges

Permet d'atténuer l'effet « yeux rouges » provoqué par le flash dans les portraits.

Dosage flash/ambiance

Le flash se déclenche lors de la prise de vue. Utilisez cette fonction pour éclairer les ombres et les sujets en contre-jour.

SLOW Synchro lente

Convient aux portraits pris le soir et la nuit avec des paysages en arrière-plan. Le flash se déclenche quand nécessaire pour éclairer le sujet principal ; des vitesses d'obturation lentes sont utilisées pour capturer l'arrière-plan de nuit ou dans des environnements sombres.

Remarques concernant la prise de vue avec flash

Lorsque vous utilisez le flash en position de zoom grand-angle, il se peut que la zone autour de l'image soit sombre selon la distance au sujet.

Vous pouvez améliorer ce point en déplaçant la commande de zoom légèrement vers la position téléobjectif.

Réglage du mode de flash

- Le réglage risque de ne pas être disponible avec certains modes de prise de vue (59).
- Pour le mode  (auto), le réglage appliqué est enregistré dans la mémoire de l'appareil photo même après sa mise hors tension.

Atténuation des yeux rouges

Si l'appareil photo détecte des « yeux rouges » lors de l'enregistrement d'une image, la zone affectée est traitée pour réduire l'effet des « yeux rouges » avant l'enregistrement de l'image.

À considérer lors de la prise de vue :

- L'enregistrement des images peut s'avérer plus long.
- Il est possible que le système d'atténuation des yeux rouges ne produise pas les résultats escomptés dans toutes les situations.
- Dans certains cas, il se peut que le système d'atténuation des yeux rouges soit appliqué inutilement à des zones d'une image. Dans ces cas, choisissez un autre mode de flash et réessayez.



Retardateur

L'appareil photo est équipé d'un retardateur qui effectue le déclenchement environ 10 secondes, 5 secondes ou 2 secondes après que vous avez appuyé sur le déclencheur. Définissez **VR photo** (📖135) sur **Désactivée** dans le menu configuration lorsque vous utilisez un trépied pour stabiliser l'appareil photo pendant la prise de vue.

- 1 Appuyez sur le sélecteur multidirectionnel ◀ (🕒).



- 2 Sélectionnez 🕒10s, 🕒2s ou 🕒5s, et appuyez sur la commande (OK).

- 🕒10s (10 secondes) : idéal pour des occasions importantes (mariages, par exemple).
- 🕒2s (2 secondes) : permet d'éviter le bougé d'appareil.
- 🕒5s (5 secondes) (Retardateur selfie) : Utilisez cette fonction pour une prise de vue avec une perche pour selfie. Appuyez sur le déclencheur jusqu'en fin de course, puis cadrez l'image. Une fois le compte à rebours terminé, la mise au point et l'exposition sont réglées.
- Si le réglage n'est pas appliqué lorsque vous appuyez sur (OK), la sélection est annulée.
- Lorsque le mode de prise de vue est défini sur le mode Scène **Animaux domestiques**, 📷 (Déclenchement auto) s'affiche (📖36). Vous ne pouvez pas utiliser 🕒10s ou 🕒2s.
- Lorsque le mode de prise de vue est défini sur le mode Portrait optimisé, vous pouvez également utiliser 📷 **Détecteur de souris** (📖44) et 📷 **Mosaïque portrait** (📖45) en plus de 🕒10s, 🕒2s, ou 🕒5s.



- 3 Cadrez la photo et appuyez sur le déclencheur à mi-course.

- La mise au point et l'exposition sont réglées.



4 Appuyez sur le déclencheur jusqu'en fin de course.

- Le compte à rebours démarre. Le témoin du retardateur clignote puis reste allumé environ une seconde avant le déclenchement.
 - Au moment du déclenchement, le retardateur est défini sur **OFF**.*
 - Pour arrêter le compte à rebours, appuyez de nouveau sur le déclencheur.
- * Lorsque le mode de prise de vue est défini sur le mode Scène **Lune**, le retardateur n'est pas automatiquement réglé sur **OFF**. Pour désactiver le retardateur, sélectionnez **OFF** à l'étape 2.



Mode macro (Photos en gros plan)

Utilisez le mode Macro lorsque vous prenez des photos en gros plan.

- 1 Appuyez sur le sélecteur multidirectionnel ▼ (👉).



- 2 Sélectionnez **ON**, puis appuyez sur **OK**.

- Si le réglage n'est pas appliqué lorsque vous appuyez sur **OK**, la sélection est annulée.



- 3 Positionnez la commande de zoom pour définir le facteur de zoom sur une position où 👉 et l'indicateur de zoom apparaissent en vert.

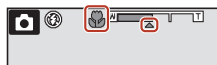

- Lorsque le facteur de zoom est défini sur une position où 👉 et l'indicateur de zoom apparaissent en vert, l'appareil photo peut effectuer la mise au point sur des sujets se trouvant à une distance d'environ 10 cm de l'objectif.
- Lorsque le zoom est en position grand-angle et dans la zone indiquée par ①, l'appareil photo peut effectuer la mise au point sur des sujets se trouvant à une distance d'environ 1 cm seulement de l'objectif.

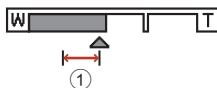

Réglage du mode Macro

- Le réglage risque de ne pas être disponible avec certains modes de prise de vue (📖59).
- Pour le mode  (auto), le réglage appliqué est enregistré dans la mémoire de l'appareil photo même après sa mise hors tension.



Correction d'exposition (Réglage de la luminosité)

Vous pouvez régler la luminosité de l'ensemble de l'image.

- 1 Appuyez sur le sélecteur multidirectionnel ► (◀▶).

- 2 Sélectionnez une valeur de correction et appuyez sur **OK**.

- Pour rendre l'image plus lumineuse, sélectionnez une valeur positive (+).
- Pour rendre l'image plus sombre, sélectionnez une valeur négative (-).
- La valeur de correction est appliquée, même si vous n'appuyez pas sur **OK**.
- Lorsque le mode de prise de vue est défini sur le mode Portrait optimisé, l'écran Retouche glamour s'affiche au lieu de l'écran Correction d'exposition (📖43).
- En mode de prise de vue  (auto), le curseur créatif s'affiche au lieu de l'écran Correction d'exposition (📖29).

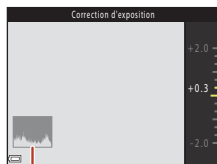

Histogramme

Valeur de correction de l'exposition

Lorsque le mode de prise de vue est défini sur le mode Scène **Surimpression lumières** (📖34) ou **Feux d'artifice** (📖35), vous ne pouvez pas utiliser la correction de l'exposition.

Utilisation de l'histogramme

Un histogramme est un graphique qui présente la répartition des tons de l'image. Il peut servir de guide lorsque vous utilisez la correction de l'exposition et la prise de vue sans flash.

- L'axe horizontal indique la luminosité des pixels, avec les tons sombres à gauche et les tons clairs à droite. L'axe vertical, quant à lui, indique le nombre de pixels.
- Augmentez la valeur de la correction de l'exposition pour déplacer la répartition des tons vers la droite, et diminuez-la pour la déplacer vers la gauche.



Utilisation du zoom

Lorsque la commande de zoom est actionnée, la position du zoom change.

- Pour effectuer un zoom avant : positionnez la commande sur **T**.
- Pour effectuer un zoom arrière : positionnez la commande sur **W**.
Lorsque vous allumez l'appareil photo, le zoom se déplace en position grand-angle maximum.
- Tournez la commande de zoom complètement dans un sens ou dans l'autre pour régler le zoom rapidement (sauf pendant un enregistrement vidéo).
- Vous pouvez aussi utiliser le zoom en positionnant la commande de zoom latérale (📖2) sur **T** ou **W**.

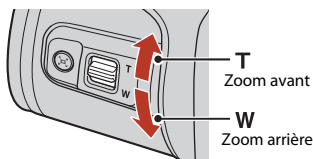
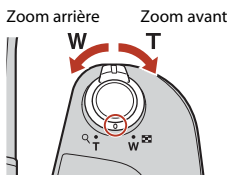

- Un indicateur de zoom s'affiche sur l'écran de prise de vue lorsque la commande de zoom est actionnée.
- Vous pouvez activer le zoom numérique pour agrandir le sujet jusqu'à environ 4x par rapport au facteur de zoom optique maximal, en tournant et maintenant la commande de zoom ou la commande de zoom latérale vers **T** lorsque l'appareil photo est en position de zoom optique maximal.

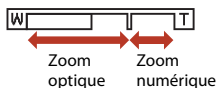

Zoom numérique

L'indicateur de zoom vire au bleu lorsque le zoom numérique est activé et il vire au jaune lorsque vous accentuez davantage encore le grossissement.

- L'indicateur de zoom est bleu : la diminution de la qualité de l'image n'est pas tellement perceptible lorsque vous utilisez le Dynamic Fine Zoom.
- L'indicateur de zoom est jaune : il peut y avoir des cas où la diminution de la qualité de l'image est très perceptible.
- L'indicateur brille en bleu sur une zone plus large lorsque l'image est de taille plus réduite.
- L'indicateur de zoom risque de ne pas devenir bleu lorsque vous utilisez certains réglages de prise de vue en rafale ou d'autres réglages.



Utilisation du retour au zoom initial

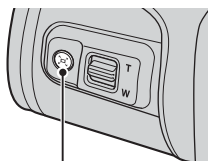

Si vous perdez de vue le sujet lors d'une prise de vue en position de zoom téléobjectif, appuyez sur le bouton  (retour au zoom initial) pour agrandir temporairement la zone visible et cadrer le sujet plus facilement.

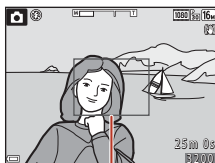

Bouton 





Bordure de cadrage

- Appuyez sur  tout en cadrant le sujet à l'intérieur de la bordure de cadrage de l'écran de prise de vue. Pour agrandir davantage la zone visible, positionnez la commande de zoom sur **W** tout en appuyant sur .
- Relâchez  pour revenir à la position de zoom d'origine.
- L'option Retour au zoom initial n'est pas disponible pendant l'enregistrement d'une vidéo.



Mise au point

Déclencheur

<p>Appui à mi-course</p> 	<p>Appuyer sur le déclencheur à mi-course signifie appuyer sur le bouton et le maintenir enfoncé jusqu'à ce que vous sentiez une légère résistance.</p> <ul style="list-style-type: none">• La mise au point et l'exposition (vitesse d'obturation et ouverture) sont réglées lorsque vous appuyez sur le déclencheur à mi-course. La mise au point et l'exposition restent mémorisées tant que le bouton est enfoncé à mi-course.• La zone de mise au point varie selon le mode de prise de vue.
<p>Appui jusqu'au fond</p> 	<p>Appuyez sur le déclencheur jusqu'en fin de course signifie appuyer à fond sur le bouton.</p> <ul style="list-style-type: none">• Le déclenchement est effectué lorsque vous appuyez sur le déclencheur jusqu'en fin de course.• Ne forcez pas lorsque vous appuyez sur le déclencheur car vous risquez de provoquer un bougé d'appareil et d'obtenir des photos floues. Appuyez sur le déclencheur légèrement.

Utilisation de AF sur le sujet principal

Lorsque **Mode de zones AF** (📖111) en mode  (auto) est défini sur **AF sur le sujet principal**, l'appareil photo effectue la mise au point comme décrit ci-dessous lorsque vous appuyez sur le déclencheur à mi-course :

- L'appareil photo détecte le sujet principal et effectue la mise au point sur ce dernier. Lorsque la mise au point est effectuée sur le sujet, la zone de mise au point s'affiche en vert. Lorsqu'il détecte un visage humain, l'appareil photo effectue automatiquement la mise au point en priorité sur ce visage.

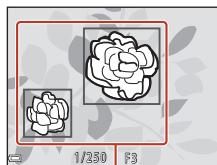

Zones de mise au point

- Si aucun sujet principal n'est détecté, l'appareil photo sélectionne automatiquement au moins une des neuf zones de mise au point contenant le sujet le plus proche de l'appareil photo. Lorsque la mise au point est effectuée sur le sujet, les zones de mise au point apparaissent en vert.

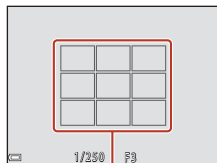

Zones de mise au point





✓ Remarques concernant la fonction AF sur le sujet principal

- En fonction des conditions de prise de vue, le sujet que l'appareil photo considère comme étant le sujet principal peut varier.
- Il se peut que le sujet principal ne soit pas détecté lorsque vous utilisez certains réglages **Balance des blancs**.
- Il se peut que l'appareil photo ne détecte pas le sujet principal de façon appropriée dans les situations suivantes :
 - Lorsque le sujet est trop sombre ou trop lumineux
 - Lorsque le sujet principal ne présente pas assez de couleurs clairement définies
 - Lorsque la photo est cadrée de telle façon que le sujet principal est sur le bord de l'écran
 - Lorsque le sujet principal est composé d'un modèle qui se répète

Utilisation de la détection des visages

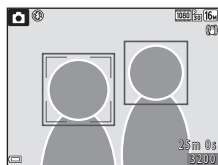

Avec les réglages suivants, l'appareil photo utilise la détection des visages pour effectuer automatiquement la mise au point sur des visages humains.

- Mode **SCÈNE** (sélecteur automatique) (📖32)
- Mode Scène  (portrait de nuit) ou **Portrait** (📖31)
- Mode Portrait optimisé (📖43)
- Lorsque **Mode de zones AF** (📖111) en mode  (auto) (📖29) est défini sur **Priorité visage**



Si plusieurs visages sont détectés, une double bordure apparaît autour du visage sur lequel l'appareil photo effectue la mise au point, et des bordures simples apparaissent autour des autres visages.

Si vous appuyez sur le déclencheur à mi-course alors qu'aucun visage n'est détecté :

- En mode **SCÈNE** (sélecteur automatique), la zone de mise au point change selon les conditions de prise de vue identifiées par l'appareil photo.
- Dans les modes Scène  (portrait de nuit) et **Portrait** ou en mode Portrait optimisé, l'appareil photo effectue la mise au point sur le centre de la vue.
- En mode  (auto), l'appareil photo détecte la zone de mise au point contenant le sujet le plus proche de l'objectif.

✓ Remarques concernant la détection des visages

- La capacité de l'appareil photo à détecter des visages dépend d'une série de facteurs, notamment l'orientation des visages.
- L'appareil photo ne peut pas détecter de visages dans les situations suivantes :
 - Lorsque les visages sont en partie masqués par des lunettes de soleil ou d'autres objets
 - Lorsque les visages occupent une trop petite ou trop grande partie de la vue



Utilisation de l'option Maquillage

Dans les modes de prise de vue suivants, si des visages sont détectés, l'appareil photo traite l'image de manière à adoucir les tons chair avant d'enregistrer l'image (trois visages maximum).

- Mode Portrait optimisé (📖43)
 - Vous pouvez ajuster la quantité d'effet **Maquillage**.
- Mode **SCÈNE** (sélecteur automatique)(📖32)
- 🌙 (portrait de nuit) ou **Portrait** en mode Scène (📖31)

Maquillage peut également être appliqué aux images enregistrées en utilisant **Retouche glamour** en mode de visualisation (📖71).

✓ Remarques concernant la fonction Maquillage

- L'enregistrement des images peut prendre plus de temps que prévu après la prise de vue.
- Dans certaines conditions de prise de vue, les résultats de la fonction Maquillage souhaités risquent de ne pas être obtenus, et la fonction peut être appliquée à des zones de l'image ne contenant aucun visage.

Sujets non adaptés pour l'autofocus

Il se peut que l'appareil photo ne parvienne pas à effectuer la mise au point comme prévu dans les situations suivantes. Dans certains cas rares, il peut arriver que la mise au point ne soit pas effectuée sur le sujet alors que la zone de mise au point ou l'indicateur de mise au point s'affiche en vert :

- Le sujet est très sombre
- Les conditions de prise de vue incluent des objets de luminosité différente (par exemple, lorsque le sujet est très sombre, car il tourne le dos au soleil)
- Le contraste est inexistant entre le sujet et son environnement (par exemple, le sujet en orientation Portrait porte une chemise blanche et se tient devant un mur blanc)
- Plusieurs objets se situent à des distances différentes de l'appareil photo (par exemple, un animal se trouve dans une cage)
- Les sujets présentant des formes répétitives (stores ou bâtiments avec plusieurs rangées de fenêtres présentant toutes la même forme, etc.)
- Le sujet se déplace rapidement

Dans les situations décrites précédemment, essayez d'appuyer sur le déclencheur à mi-course pour effectuer plusieurs fois la mise au point ou faites la mise au point sur un autre sujet situé à la même distance de l'appareil photo que le sujet réel souhaité, et utilisez la mémorisation de la mise au point (📖58).



Mémorisation de la mise au point

La prise de vue avec mémorisation de la mise au point est recommandée lorsque l'appareil photo n'active pas la zone de mise au point contenant le sujet souhaité.

1 Réglez **Mode de zones AF** sur **Zone centrale** en mode  (auto) (📖111).

2 Positionnez le sujet au centre de la vue et appuyez sur le déclencheur à mi-course.

- La mise au point sur le sujet et la zone de mise au point s'affiche en vert.
- L'exposition est mémorisée également.

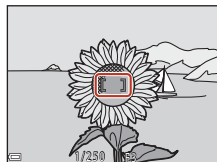

3 Sans lever le doigt, recomposez la photo.

- Assurez-vous que la distance entre l'appareil photo et le sujet ne change pas.



4 Appuyez sur le déclencheur jusqu'en fin de course pour prendre la photo.













Réglages par défaut (flash, retardateur et mode Macro)

Les réglages par défaut pour chaque mode de prise de vue sont décrits ci-dessous.

	Flash ¹ (☑47)	Retardateur (☑49)	Mode macro (☑51)
📷 (auto)	⚡ AUTO	Désactivé	Désactivé
Modes scène			
SCÈNE (sélecteur automatique)	⚡ AUTO ²	Désactivé	Désactivé ³
🌄 (paysage de nuit)	🌙 ⁴	Désactivé ⁵	Désactivé ⁴
👤 (portrait de nuit)	👤🌙 ⁶	Désactivé	Désactivé ⁴
🌄 (contre-jour)	⚡/🌙 ⁷	Désactivé	Désactivé ⁴
🏃 (sport)	🌙 ⁴	Désactivé ⁴	Désactivé ⁴
👤 (portrait)	⚡🌙	Désactivé	Désactivé ⁴
🌄 (paysage)	🌙 ⁴	Désactivé ⁵	Désactivé ⁴
🌃 (surimpression lumières)	🌙 ⁴	🕒 2s	Désactivé ⁴
🎉 (fête/intérieur)	⚡🌙 ⁸	Désactivé	Désactivé ⁴
🏖️ (plage)	⚡ AUTO	Désactivé	Désactivé ⁴
🌨️ (neige)	⚡ AUTO	Désactivé	Désactivé ⁴
🌅 (coucher de soleil)	🌙 ⁴	Désactivé	Désactivé ⁴
🌅 (aurore/crépuscule)	🌙 ⁴	Désactivé ⁵	Désactivé ⁴
🔍 (gros plan)	🌙 ⁴	Désactivé	Activé ⁴
🍴 (aliments)	🌙 ⁴	Désactivé	Activé ⁴
💣 (feux d'artifice)	🌙 ⁴	Désactivé ⁴	Désactivé ⁴
🖼️ (Panoramique simplifié)	🌙 ⁴	Désactivé ⁴	Désactivé ⁴
🐾 (animaux domestiques)	🌙 ⁴	📷 ⁹	Désactivé
🌕 (lune)	🌙 ⁴	🕒 2s	Désactivé ⁴
🐦 (observation d'oiseaux)	🌙 ⁴	Désactivé	Désactivé
📷 (mode Créativité)	⚡ AUTO	Désactivé	Désactivé
👤 (portrait optimisé)	⚡ AUTO ¹⁰	Désactivé ¹¹	Désactivé ⁴
📷 (diaporama de clips)	🌙 ⁴	Désactivé	Désactivé



- 1 Réglage utilisé lorsque le flash est relevé.
- 2 L'appareil photo choisit automatiquement le mode de flash approprié pour les conditions de prise de vue qu'il a sélectionnées.  (Désactivé) peut être sélectionné manuellement.
- 3 Ne peut pas être modifié. L'appareil photo passe en mode Macro lorsque  est sélectionné.
- 4 Ne peut pas être modifié.
- 5  ne peut pas être utilisé.
- 6 Ne peut pas être modifié. Lorsqu'il est réglé sur **À main levée**, le réglage du mode de flash est fixé sur Automatique et Synchro lente avec atténuation des yeux rouges. Lorsqu'il est réglé sur **Trépied**, le réglage du mode de flash est fixé sur Dosage flash/ambiance et Synchro lente avec atténuation des yeux rouges.
- 7 Le flash est fixé sur  (dosage flash/ambiance) lorsque **HDR** est réglé sur **Désactivé**. Le flash ne se déclenche pas lorsque **HDR** est réglé sur **Activé**.
- 8 Peut basculer en synchronisation lente avec mode de flash atténuation des yeux rouges.
- 9 L'option Déclenchement auto peut être activée ou désactivée. Vous ne pouvez pas utiliser  ou .
- 10 Ne peut pas être utilisé lorsque **Sélect. yeux ouverts** est réglé sur **Activée**.
- 11  **Détecteur de sourire** (📖44) et  **Mosaïque portrait** (📖45) peuvent être utilisés en plus de ,  ou .



Fonctions ne pouvant pas être utilisées simultanément lors de la prise de vue

Certaines fonctions ne peuvent pas être utilisées avec d'autres réglages de menu.

Fonction restreinte	Réglage	Description
Mode de flash	Rafale (📖108)	Lorsqu'un réglage autre que Vue par vue est sélectionné, le flash ne peut pas être utilisé.
	Sélect. yeux ouverts (📖116)	Lorsque Sélect. yeux ouverts est défini sur Activée , le flash ne peut pas être utilisé.
Retardateur	Mode de zones AF (📖111)	Lorsque Suivi du sujet est sélectionné, vous ne pouvez pas utiliser le retardateur.
Mode macro	Mode de zones AF (📖111)	Lorsque Suivi du sujet est sélectionné, le mode Macro ne peut pas être utilisé.
Taille d'image	Rafale (📖108)	Taille d'image est définie comme suit selon le réglage de prise de vue en continu : <ul style="list-style-type: none"> • Mémoire prédéclench.: <ul style="list-style-type: none"> 2M (taille d'image : 1600 × 1200 pixels) • Rafale H : 120 vps: <ul style="list-style-type: none"> VGA (taille d'image : 640 × 480 pixels) • Rafale H : 60 vps: <ul style="list-style-type: none"> M (taille d'image : 1280 × 960 pixels)
Balance des blancs	Teinte (utilisation du curseur créatif) (📖29)	Lorsque la teinte est ajustée à l'aide du curseur créatif, vous ne pouvez pas activer Balance des blancs dans le menu Prise de vue. Pour activer Balance des blancs , sélectionnez R dans l'écran de configuration du curseur créatif pour réinitialiser la luminosité, la saturation, la teinte et l'option D-Lighting actif.
Rafale	Retardateur (📖49)	Si le retardateur est utilisé lorsque Mémoire prédéclench. est sélectionné, le réglage est fixé sur Vue par vue .
Sensibilité	Rafale (📖108)	Lorsque l'option Mémoire prédéclench., Rafale H : 120 vps ou Rafale H : 60 vps est sélectionnée, Sensibilité est fixé sur Automatique .
Mode de zones AF	Balance des blancs (📖106)	Lorsqu'un réglage autre que Automatique est sélectionné pour Balance des blancs en mode AF sur le sujet principal , l'appareil photo ne détecte pas le sujet principal.
Sélect. yeux ouverts	Mosaïque portrait (📖45)	Lorsque Mosaïque portrait est sélectionné, Sélect. yeux ouverts est désactivé.



Fonction restreinte	Réglage	Description
Timbre dateur	Rafale (📖108)	Lorsque l'option Mémoire prédéclench., Rafale H : 120 vps ou Rafale H : 60 vps est sélectionnée, la date et l'heure ne peuvent pas être imprimées sur les images.
Zoom numérique	Mode de zones AF (📖111)	Lorsque Suivi du sujet est sélectionné, le zoom numérique ne peut pas être utilisé.

✓ Remarques concernant le zoom numérique

- Selon le mode de prise de vue ou les réglages en cours, le zoom numérique peut ne pas être disponible (📖136).
- Lorsque le zoom numérique est activé, l'appareil photo effectue la mise au point sur la zone au centre de la vue.





Fonctions de visualisation

Fonction loupe	64
Visualisation par planche d'images/Affichage en mode calendrier	65
Mode Classement par date	66
Visualisation et suppression d'images prises dans une séquence	67
Édition d'images (images fixes)	69



Fonction loupe

Positionnez la commande de zoom sur **T** (fonction loupe ) en mode de visualisation plein écran () pour effectuer un zoom avant sur l'image.

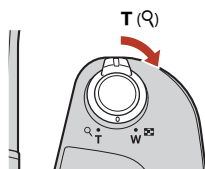



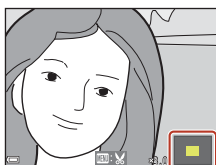



Visualisation plein écran



Un zoom avant est effectué sur la photo.

Repère de la position d'affichage



- Vous pouvez modifier le facteur de zoom en positionnant la commande de zoom sur **W** () ou **T** ()
- Pour visualiser une zone différente de l'image, appuyez sur les touches     du sélecteur multidirectionnel.
- Lorsqu'une image zoomée est affichée, appuyez sur **OK** pour revenir au mode de visualisation plein écran.

Recadrage d'images

Lorsqu'une image zoomée est affichée, appuyez sur **MENU** pour recadrer l'image et inclure uniquement la partie visible puis l'enregistrer dans un fichier distinct ()



Visualisation par planche d'images/Affichage en mode calendrier

Positionnez la commande de zoom sur **W** (visualisation par planche d'images ) en mode de visualisation plein écran () pour afficher les images en tant qu'images.

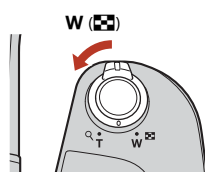













Visualisation plein écran



Visualisation par planche d'images



Affichage en mode calendrier



- Vous pouvez modifier le nombre d'images affichées en positionnant la commande de zoom sur **W** () ou **T** ()
- Lorsque vous utilisez le mode de visualisation par planche d'images, appuyez sur les touches  du sélecteur multidirectionnel pour sélectionner une image, puis appuyez sur  pour afficher cette image en mode de visualisation plein écran.
- Lorsque vous utilisez le mode d'affichage calendrier, appuyez sur les touches  du sélecteur multidirectionnel pour sélectionner une date, puis appuyez sur  pour afficher les images prises à cette date.



Remarques concernant l'affichage en mode calendrier

Les images prises lorsque la date de l'appareil photo n'est pas définie sont traitées comme des images prises le 1er janvier 2016.



Mode Classement par date

Appuyez sur la commande  (mode de visualisation) → commande MENU → icône de menu **MODE** →  Classement par date → commande **OK**

Sélectionnez une date à l'aide du sélecteur multidirectionnel   puis appuyez sur **OK** pour lire les images capturées à la date sélectionnée.

- Vous pouvez utiliser les fonctions du menu Visualisation ( 124) pour les images capturées à la date de prise de vue sélectionnée (sauf **Copier**).

- Les opérations suivantes sont disponibles lorsque l'écran de sélection de la date de prise de vue est affiché :





- Commande **MENU** : Les fonctions énumérées ci-dessous sont disponibles.

- Diaporama

- Protéger*

- * Les mêmes paramètres peuvent être appliqués à toutes les images capturées à la date sélectionnée.

- Commande  : Supprime toutes les images capturées à la date sélectionnée.

Classement par date		
	20/11/2016	[3]
	15/11/2016	[1]
	05/11/2016	[2]
	04/11/2016	[10]

Remarques concernant le mode Classement par date

- Vous pouvez sélectionner parmi les 29 dates les plus récentes. S'il y a des images pour plus de 29 dates, toutes les images enregistrées à des dates antérieures aux 29 dates les plus récentes seront combinées sous **Autres**.
- Vous pouvez afficher les 9000 images les plus récentes.
- Les images prises lorsque la date de l'appareil photo n'est pas définie sont traitées comme des images prises le 1er janvier 2016.



Visualisation et suppression d'images prises dans une séquence

Visualisation des images d'une séquence

Les images capturées en rafale ou avec la fonction Surimpression lumières, Mode Créativité ou Mosaïque portrait sont enregistrées en tant que séquence.

Une image d'une séquence est utilisée comme l'image représentative pour représenter la séquence lorsque vous utilisez le mode de visualisation plein écran ou le mode de visualisation par planche d'images.

Pour afficher chaque image de la séquence individuellement, appuyez sur **OK**.



Après avoir appuyé sur **OK**, les opérations décrites ci-dessous sont disponibles.

- Pour afficher l'image précédente ou suivante, appuyez sur le sélecteur multidirectionnel **◀▶**.
- Pour afficher les images qui ne sont pas incluses dans la séquence, appuyez sur **▲** pour revenir à l'affichage de l'image représentative.
- Pour afficher les images d'une séquence sous la forme d'images, ou pour les visualiser dans un diaporama, définissez les **Affichage des séquences** sur **Chaque image** dans le menu Visualisation (📖128).



✓ Affichage des séquences

Les images prises avec des appareils photo autres que cet appareil photo ne peuvent pas être affichées dans une séquence.

📌 Options du menu Visualisation disponibles avec l'affichage séquentiel

- Lorsque vous visualisez les images d'une séquence en mode de visualisation plein écran, appuyez sur **MENU** pour sélectionner les fonctions dans le menu Visualisation (📖124).
- Si vous appuyez sur **MENU** lorsqu'une image représentative est affichée, les réglages suivants peuvent être appliqués à toutes les images de la séquence :
 - Marquer pour le transfert, Protéger, Copier



Suppression des images d'une séquence

Lorsque vous appuyez sur la commande  (effacer) pour des images d'une séquence, les images qui sont effacées varient en fonction du mode d'affichage des séquences.

- Lorsque l'image représentative est affichée :
 - **Image actuelle:** toutes les images de la séquence affichée sont effacées.
 - **Effacer la sélection:** lorsqu'une image représentative est sélectionnée sur l'écran de suppression des images sélectionnées (26), toutes les images de cette séquence sont supprimées.
 - **Toutes les images:** toutes les images sur la carte mémoire ou dans la mémoire interne sont effacées.
- Lorsque les images d'une séquence sont affichées en mode de visualisation plein écran :
 - **Image actuelle:** l'image en cours d'affichage est supprimée.
 - **Effacer la sélection:** les images sélectionnées dans la séquence sont supprimées.
 - **Toute la séquence:** toutes les images de la séquence affichée sont effacées.



Édition d'images (images fixes)

Avant d'éditer des images

Vous pouvez facilement éditer des images sur cet appareil photo. Les copies éditées sont enregistrées dans des fichiers distincts.

Les copies éditées sont enregistrées avec la même date et heure de prise de vue que la photo d'origine.

Restrictions concernant l'édition d'images

- Vous pouvez éditer une image dix fois maximum. Une image fixe créée en éditant une vidéo peut être éditée jusqu'à 9 fois.
- Il se peut que vous ne puissiez pas éditer des images d'une certaine taille ou avec certaines fonctions d'édition.

Effets rapides : modification de la teinte ou de l'atmosphère

Vous pouvez traiter les images avec divers effets.

Vous pouvez sélectionner **Peinture**, **Illustration photo**, **Portrait adouci**, **Portrait monochrome d'arrière-plan**, **Fisheye**, **Filtre étoiles** ou **Effet miniature**.

- 1** Affichez l'image à laquelle vous voulez appliquer un effet en mode de visualisation plein écran et appuyez sur la commande **OK**.



- 2** Utilisez les touches **▲▼◀▶** du sélecteur multidirectionnel pour sélectionner l'effet souhaité et appuyez sur **OK**.



- Positionnez la commande de zoom (**📖**) sur **T** (**🔍**) pour passer en mode de visualisation plein écran ou sur **W** (**📏**) pour passer au mode de visualisation par planche d'images.
- Pour quitter sans enregistrer l'image éditée, appuyez sur la commande **MENU**.



- 3** Sélectionnez **Oui**, puis appuyez sur **OK**.
 - Une copie éditée est créée.



Retouche rapide : amélioration du contraste et de la saturation

Appuyez sur  (mode de visualisation) → Sélectionnez une image → commande **MENU** → Retouche rapide → 

Utilisez les touches ▲▼ du sélecteur multidirectionnel pour sélectionner le niveau d'effet souhaité et appuyez sur .

- La version éditée s'affiche à droite.
- Pour quitter sans enregistrer la copie, appuyez sur ◀.

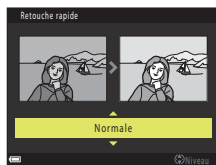

D-Lighting : amélioration de la luminosité et du contraste



Appuyez sur  (mode de visualisation) → Sélectionnez une image → commande **MENU** → D-Lighting → 

Utilisez les touches ▲▼ du sélecteur multidirectionnel pour sélectionner **OK** et appuyez sur .

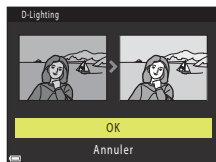
- La version éditée s'affiche à droite.
- Pour quitter sans enregistrer la copie, sélectionnez **Annuler** et appuyez sur .



Correction des yeux rouges : correction des yeux rouges lors d'une prise de vue avec flash

Appuyez sur  (mode de visualisation) → Sélectionnez une image → commande MENU → Correction yeux rouges → 

Prévisualisez le résultat et appuyez sur .



- Pour quitter sans enregistrer la copie, appuyez sur la touche  du sélecteur multidirectionnel.







Remarques concernant la correction des yeux rouges

- La correction des yeux rouges ne peut être appliquée qu'aux images sur lesquelles un effet « yeux rouges » a été détecté.
- La correction des yeux rouges peut être appliquée à des animaux domestiques (chiens ou chats) même si leurs yeux ne sont pas rouges.
- Il est possible que le système de correction des yeux rouges ne produise pas les résultats escomptés dans toutes les situations.
- Dans certains cas, il se peut que le système de correction des yeux rouges soit appliqué inutilement à d'autres zones d'une image.

Retouche glamour : retoucher les visages

Appuyez sur  (mode de visualisation) → Sélectionnez une image → commande MENU → Retouche glamour → 

1 Utilisez les touches  du sélecteur multidirectionnel pour sélectionner le visage à retoucher et appuyez sur .

- Si un seul visage est détecté, passez à l'étape 2.

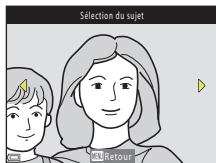

2 Utilisez les touches ◀▶ pour sélectionner l'effet et les touches ▲▼ pour sélectionner le niveau d'effet, puis appuyez sur OK.

- Vous pouvez appliquer plusieurs effets à la fois. Ajustez ou vérifiez les paramètres de tous les effets avant d'appuyer sur OK.

👤 Affiner le visage, 🎨 Maquillage, 🎨 Fond de teint, 🎨 Atténuation de l'éclat, 🧘 Fonction anti-poches, 👁 Agrandir les yeux, 😊 Eclaircir le regard, 🌙 Ombre à paupières, 🖌 Mascara, 😊 Blanchir les dents, 🌸 Rouge à lèvres, 🌸 Rougir les joues

- Appuyez sur la commande MENU pour revenir à l'écran de sélection d'une personne.

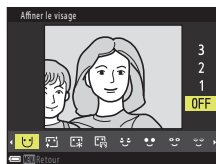

3 Prévisualisez le résultat et appuyez sur OK.

- Pour modifier les réglages, appuyez sur ◀ pour revenir à l'étape 2.
- Pour quitter sans enregistrer l'image éditée, appuyez sur la commande MENU.

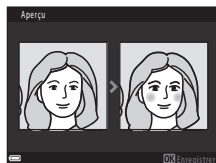

4 Sélectionnez **Oui**, puis appuyez sur OK.

- Une copie éditée est créée.

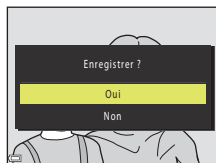

✓ Remarques concernant la retouche glamour



- Vous ne pouvez retoucher qu'un seul visage à la fois. Pour appliquer la retouche glamour à un autre, éditez à nouveau l'image éditée.
- Selon l'orientation des visages, ou la luminosité des visages, l'appareil photo risque de ne pas pouvoir détecter les visages de façon précise, ou la fonction Retouche glamour risque de ne pas fonctionner comme prévu.
- Si aucun visage n'est détecté, un avertissement s'affiche et l'écran retourne au menu Visualisation.
- La fonction Retouche glamour est uniquement disponible pour les images capturées à une sensibilité inférieure ou égale à 1600, et une taille d'image supérieure ou égale à 640 x 480.



Mini-photo : réduction de la taille d'une image

Appuyez sur  (mode de visualisation) → Sélectionnez une image → commande MENU → Mini-photo → 

1 Utilisez les touches ▲▼ du sélecteur multidirectionnel pour sélectionner la taille de copie souhaitée et appuyez sur .

- Pour les images capturées à une taille d'image de  **4608x2592**, seul **640x360** s'affiche et pour celles d'une taille d'image de  **3456x3456**, seul **480x480** s'affiche.

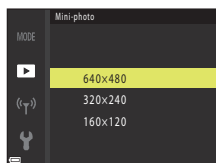

2 Sélectionnez **Oui**, puis appuyez sur .

- Une copie éditée est créée (taux de compression de 1:8 environ).



Par recadrage : création d'une copie recadrée

1 Tournez la commande de zoom pour agrandir l'image (📖64).

2 Réglez l'image de façon à ce que seule la partie à conserver soit affichée, puis appuyez sur la commande **MENU** (menu).

- Positionnez la commande de zoom sur **T** (🔍) ou **W** (📐) pour régler le facteur d'agrandissement. Définissez un facteur d'agrandissement auquel **MENU** (☰) s'affiche.
- Utilisez les touches ▲▼◀▶ du sélecteur multidirectionnel pour faire défiler jusqu'à la partie de l'image à afficher.



3 Vérifiez la zone que vous souhaitez conserver, puis appuyez sur la commande **OK**.

- Pour redéfinir la zone, appuyez sur ◀.

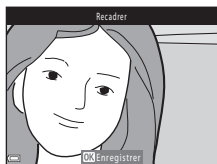

4 Sélectionnez **Oui**, puis appuyez sur **OK**.

- Une copie éditée est créée.



Taille d'image

- Le format (horizontal sur vertical) de la copie recadrée est identique à l'original.
- Lorsque la taille d'image de la copie recadrée est 320 x 240 ou moins, l'image s'affiche avec une taille inférieure pendant la visualisation.



Vidéos

Opérations de base d'enregistrement de vidéos et de visualisation de vidéos	76
Prise d'images fixes pendant l'enregistrement de vidéos	79
Mode Diaporama de clips (combiner des clips vidéo pour créer des court-métrages)	80
Opérations pendant la lecture d'une vidéo	83
Édition de vidéos	84



Opérations de base d'enregistrement de vidéos et de visualisation de vidéos

1 Affichez l'écran de prise de vue.

- Vérifiez la durée d'enregistrement de la vidéo restante.
- Il est recommandé d'afficher le cadre vidéo qui indique la zone qui sera enregistrée dans une vidéo (📖77).

Cadre vidéo

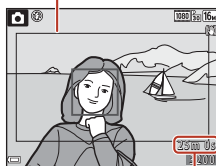

Durée d'enregistrement de la vidéo restante

2 Abaissez le flash (📖23).

- L'enregistrement de vidéos alors que le flash est levé risque d'étouffer le son.

3 Appuyez sur la commande ● (▶📹 enregistrement vidéo) pour démarrer l'enregistrement de la vidéo.

- L'appareil photo effectue la mise au point sur le sujet situé au centre de la vue.
- Appuyez sur la touche ▶ du sélecteur multidirectionnel pour interrompre l'enregistrement, et appuyez de nouveau sur ▶ pour reprendre l'enregistrement (sauf lorsqu'une option vidéo HS est sélectionnée dans **Options vidéo**). L'enregistrement se termine automatiquement s'il reste interrompu pendant environ cinq minutes.

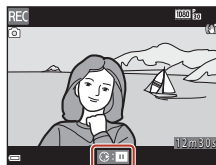

- Vous pouvez prendre une image fixe en appuyant sur le déclencheur pendant que vous enregistrez une vidéo (📖79).

4 Appuyez de nouveau sur la commande ● (▶📹 enregistrement vidéo) pour mettre fin à l'enregistrement.

5 Sélectionnez une vidéo en mode de visualisation plein écran et appuyez sur OK pour la lire.

- Une image avec une icône des options vidéo est une vidéo.

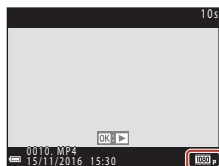

Options vidéo



Cadre vidéo

- Appuyez sur la commande **DISP** pour afficher le cadre vidéo (📖4). Vérifiez l'espace d'une vidéo dans un cadre avant de lancer l'enregistrement.
- La zone qui est enregistrée dans une vidéo varie en fonction des réglages de **Options vidéo** ou **VR vidéo** dans le menu Vidéo.

Durée d'enregistrement maximale de la vidéo

Les fichiers vidéo individuels doivent avoir une taille maximale de 4 Go et une durée maximale de 29 minutes, même en cas d'espace libre suffisant sur la carte mémoire pour un enregistrement plus long.

- La durée maximale pour une seule vidéo s'affiche sur l'écran de prise de vue.
- La durée réelle d'enregistrement restante peut varier en fonction du contenu de la vidéo, du mouvement du sujet, ou du type de carte mémoire.
- Lors de l'enregistrement de vidéos, il est recommandé d'utiliser des cartes mémoire SD de classe 6 ou plus (📖167). L'enregistrement de la vidéo peut s'interrompre brusquement si vous utilisez une carte mémoire ayant une vitesse de transfert plus lente.

☑ **Température de l'appareil photo**

- L'appareil photo peut chauffer lors de l'enregistrement de vidéos pendant une période prolongée ou lorsque l'appareil photo est utilisé dans un milieu avec des températures élevées.
- Si l'intérieur de l'appareil photo devient très chaud lors de l'enregistrement de vidéos, l'enregistrement s'arrête automatiquement.

La durée restante jusqu'à l'arrêt de l'enregistrement (🕒10 s) s'affiche.

Après l'arrêt de l'enregistrement, l'appareil photo s'éteint.

Laissez l'appareil photo éteint jusqu'à ce qu'il ait refroidi.



Remarques concernant l'enregistrement de vidéos

✓ Remarques concernant l'enregistrement des images ou des vidéos

L'indicateur du nombre de vues restantes ou l'indicateur de la durée d'enregistrement restante clignote lorsque des images ou des vidéos sont en cours de sauvegarde. **N'ouvrez pas le volet du logement pour accumulateur/carte mémoire et ne retirez pas les accumulateurs/piles ou la carte mémoire** lorsqu'un indicateur clignote. Vous risquez de perdre des données ou d'endommager l'appareil photo ou la carte mémoire.

✓ Remarques concernant les vidéos enregistrées

- Lorsque vous utilisez la mémoire interne de l'appareil photo, l'enregistrement de vidéos peut demander un certain temps.
- La qualité d'image risque d'être dégradée lorsque vous utilisez le zoom numérique.
- Le son de la commande de zoom, du zoom, de l'autofocus, de la réduction de la vibration et de la commande d'ouverture en cas de changement de luminosité peut être enregistré.
- Les phénomènes suivants peuvent être observés sur l'écran lorsque vous enregistrez des vidéos. Ces phénomènes sont sauvegardés dans les vidéos enregistrées.
 - Un effet de bande peut apparaître sur les images sous certaines lumières de type éclairage fluorescent, à vapeur de mercure ou à vapeur de sodium.
 - Les sujets qui traversent rapidement le cadre (comme un train ou une voiture) peuvent apparaître déformés.
 - Le cadre peut être entièrement déformé lorsque l'appareil photo est déplacé.
 - L'éclairage ou d'autres zones lumineuses peuvent laisser des images résiduelles lorsque l'appareil photo est déplacé.
- Selon la distance qui sépare le sujet de l'appareil photo ou la quantité de zoom appliquée, les sujets présentant des formes répétitives (tissus, fenêtres à croisillons, etc.) peuvent apparaître avec des bandes de couleur lors de l'enregistrement et de la lecture de la vidéo. Ceci se produit lorsque les formes sur le sujet et la disposition du capteur d'image interfèrent l'une avec l'autre ; il ne s'agit pas d'un dysfonctionnement.

✓ Remarques concernant la réduction de vibration pendant l'enregistrement d'une vidéo

- Si **VR vidéo** (📖122) dans le menu Vidéo est défini sur **Activée (hybride)**, l'angle de champ (à savoir la zone visible dans le cadre) devient plus étroit pendant l'enregistrement de vidéos.
- Lorsque vous utilisez un trépied pour stabiliser l'appareil photo lors de la prise de vue, réglez l'option **VR vidéo** sur **Désactivée** afin d'éviter des erreurs éventuelles provoquées par cette fonction.

✓ Remarques concernant la fonction Autofocus pendant l'enregistrement de vidéos



L'autofocus peut ne pas fonctionner correctement (📖57). Dans ce cas, essayez les solutions suivantes :

1. Réglez **Mode autofocus** dans le menu Vidéo sur **AF ponctuel** (réglage par défaut) avant de démarrer l'enregistrement de la vidéo.
2. Cadrez un autre sujet (positionné à la même distance de l'appareil photo que le sujet souhaité) au centre de la vue, appuyez sur la commande ● (📷 enregistrement vidéo) pour démarrer l'enregistrement, puis modifiez la composition.



Prise d'images fixes pendant l'enregistrement de vidéos

Si vous appuyez sur le déclencheur jusqu'en fin de course pendant que vous enregistrez une vidéo, une vue est enregistrée en tant qu'image fixe. L'enregistrement vidéo continue pendant la sauvegarde de l'image fixe.

- Une image fixe peut être prise lorsque  s'affiche sur l'écran. Lorsque  s'affiche, vous ne pouvez pas sauvegarder d'image fixe.
- La taille des images fixes capturées est déterminée par la taille d'image de la vidéo (117).



Remarques concernant la prise d'images fixes pendant l'enregistrement d'une vidéo

- Les images fixes ne peuvent pas être sauvegardées pendant l'enregistrement d'une vidéo dans les situations suivantes :
 - Lorsque la durée de la vidéo restante est inférieure à cinq secondes
 - Lorsque **Options vidéo** (117) est réglé sur **1080p 60 1080/60i**, **1080p 60 1080/50i**, **480p 30 480/30p**, **480p 30 480/25p** ou Vidéo HS
- Les sons émis lors du déclenchement peuvent être audibles dans la vidéo enregistrée lors de la sauvegarde d'une image fixe.
- Si l'appareil photo bouge lors du déclenchement, l'image peut être floue.



Mode Diaporama de clips (combiner des clips vidéo pour créer des court-métrages)

L'appareil photo crée un court-métrage de 30 secondes maximum (1080p 1080/30p ou 1080p 1080/25p) en enregistrant et en combinant automatiquement plusieurs court-métrages de quelques secondes chacun.

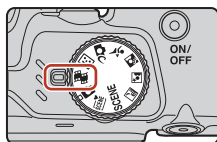

1 Appuyez sur la commande MENU (menu) et configurez les réglages d'enregistrement vidéo.

- **Nombre de vues** : Définissez le nombre de clips vidéo que l'appareil photo enregistre ainsi que la durée d'enregistrement de chaque clip vidéo. Par défaut, l'appareil photo enregistre 15 clips vidéo de 2 secondes chacun afin de créer un court-métrage de 30 secondes.
- **Effets spéciaux** (📖82) : Appliquez divers effets aux vidéos lors de la prise de vue. Vous pouvez modifier les effets pour chaque clip vidéo.
- **Musique de fond** : Sélectionnez la musique de fond. Vous pouvez afficher un aperçu en positionnant la commande de zoom (📖2) sur **T** (📖9).
- Une fois les réglages terminés, appuyez sur la commande **MENU** ou sur le déclencheur pour quitter le menu.

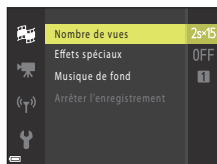

2 Appuyez sur la commande (📹) (enregistrement vidéo) pour enregistrer un clip vidéo.

- L'appareil photo arrête automatiquement l'enregistrement du clip vidéo lorsque la durée spécifiée à l'étape 1 est écoulée.
- Il est possible de suspendre temporairement l'enregistrement d'un clip vidéo. Reportez-vous à « Suspendre l'enregistrement vidéo » (📖81).



3 Vérifiez le clip vidéo enregistré ou supprimez-le.

- Pour le vérifier, appuyez sur **OK**.
- Pour le supprimer, appuyez sur **🗑️**. Il est possible de supprimer le dernier clip vidéo enregistré ou tous les clips vidéo.
- Pour continuer à enregistrer des clips vidéo, répétez l'opération de l'étape 2.
- Pour modifier les effets, revenez à l'étape 1.

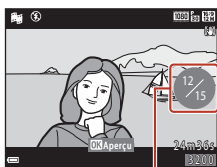

Nombre de clips vidéo enregistrés



4 Enregistrez le diaporama de clips.

- Le diaporama de clips est enregistré lorsque l'appareil photo a fini d'enregistrer le nombre spécifié de clips vidéo.
- Pour enregistrer un diaporama de clips avant que l'appareil photo ait fini d'enregistrer le nombre spécifié de clips vidéo, appuyez sur la commande **MENU** lorsque l'écran de veille de prise de vue est affiché, puis sélectionnez **Arrêter l'enregistrement**.
- Les clips vidéo sont supprimés lorsqu'un diaporama de clips est enregistré.

Opérations pendant la lecture d'un clip vidéo

Pour régler le volume, déplacez la commande de zoom pendant la lecture d'un clip vidéo (📖2).

Les commandes de lecture s'affichent sur l'écran.

Les opérations décrites ci-dessous peuvent être effectuées en utilisant le sélecteur multidirectionnel ◀▶ pour sélectionner une commande puis en appuyant sur la commande **OK**.

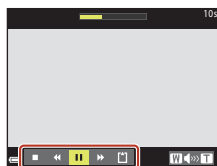

Commandes de lecture

Fonction	Icône	Description
Retour rapide	◀◀	Maintenez la commande OK enfoncée pour effectuer un retour rapide dans la vidéo.
Avance rapide	▶▶	Maintenez la commande OK enfoncée pour effectuer une avance rapide dans la vidéo.
Suspendre la lecture	⏸	Suspend la lecture. Les opérations répertoriées ci-dessous peuvent être effectuées lorsque la lecture est interrompue.
		◀⏮ Rembobine la vidéo d'une vue. Maintenez la commande OK enfoncée pour rembobiner la vidéo en continu.
		▶⏭ Avance la vidéo d'une vue. Maintenez la commande OK enfoncée pour avancer la vidéo en continu.
	▶	Reprend la lecture.
Terminer la lecture	■	Revenez à l'écran de prise de vue.
Arrêter l'enregistrement	📷	Enregistrez le diaporama de clips basé sur les clips vidéo que vous avez filmés.

✓ Remarques concernant le diaporama de clips

- L'appareil photo ne peut pas enregistrer des vidéos si vous n'avez pas inséré de carte mémoire.
- Ne remplacez pas la carte mémoire tant que le diaporama de clips n'est pas enregistré.

📝 Suspendre l'enregistrement vidéo

- Vous pouvez capturer une image fixe (📷 4608x2592) si vous appuyez sur le déclencheur lorsque l'écran de veille de prise de vue est affiché.
- Vous pouvez suspendre l'enregistrement vidéo et visualiser des images ou passer à d'autres modes de prise de vue pour prendre des photos. L'enregistrement vidéo reprend lorsque vous passez à nouveau au mode Diaporama de clips.



Fonctions disponibles en mode Diaporama de clips

- Retardateur (📖49)
- Mode macro (📖51)
- Correction d'exposition (📖52)
- Menu Diaporama de clips (📖80)
- Menu Options vidéo (📖117)

Utilisation d'effets spéciaux

Vous pouvez appliquer des effets aux images pendant la prise de vue.

Positionnez le sélecteur de mode sur 📷 → commande MENU → icône de menu 📷 → Effets spéciaux → commande Ⓞ

Type	Description
SOFT Flou	Permet d'adoucir l'image en ajoutant un léger flou à l'image globale.
SEPIA Sépia nostalgique	Permet d'ajouter un ton sépia et de réduire le contraste pour que la photo paraisse ancienne.
☐ Monochrome contrasté	Permet de créer une photo en noir et blanc avec un contraste élevé.
🌸 Couleur sélective	Permet de conserver uniquement la couleur sélectionnée et de rendre les autres couleurs en noir et blanc.
POP Pop	Permet d'augmenter la saturation des couleurs de toute l'image pour lui donner un aspect éclatant.
🌀 Traitement croisé	Permet de créer une apparence mystérieuse basée sur une couleur spécifique.
📷1 Effet app. photo jouet 1	Permet de conférer à toute l'image une teinte jaunâtre et d'assombrir la périphérie de l'image.
📷2 Effet app. photo jouet 2	Permet de diminuer la saturation des couleurs de toute l'image et d'assombrir la périphérie de l'image.
🪞 Miroir	Permet de créer une image symétrique bilatéralement dont la moitié droite est une image miroir inversée de la moitié gauche.
OFF Désactivés (réglage par défaut)	Aucun effet n'est appliqué à l'image.

- Lorsque l'option **Couleur sélective** ou **Traitement croisé** est sélectionnée, utilisez le sélecteur multidirectionnel ▲▼ pour sélectionner la couleur souhaitée, et appuyez sur Ⓞ pour l'appliquer. Pour changer la couleur sélectionnée, appuyez de nouveau sur Ⓞ.



Opérations pendant la lecture d'une vidéo

Pour régler le volume, déplacez la commande de zoom pendant la lecture d'une vidéo (📖2).

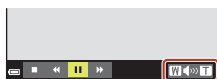

Indicateur de volume

Les commandes de lecture s'affichent sur l'écran. Les opérations décrites ci-dessous peuvent être effectuées en utilisant le sélecteur multidirectionnel ◀▶ pour sélectionner une commande puis en appuyant sur la commande Ⓚ.



Lorsque la lecture est interrompue

Fonction	Icône	Description	
Effectuer un retour rapide	◀◀	Maintenez la commande Ⓚ enfoncée pour effectuer un retour rapide dans la vidéo.	
Avance rapide	▶▶	Maintenez la commande Ⓚ enfoncée pour effectuer une avance rapide dans la vidéo.	
Pause	⏸	Suspend la lecture. Les opérations répertoriées ci-dessous peuvent être effectuées lorsque la lecture est interrompue.	
		◀◀⏸	Rembobine la vidéo d'une vue. Maintenez la commande Ⓚ enfoncée pour rembobiner la vidéo en continu.
		▶▶⏸	Avance la vidéo d'une vue. Maintenez la commande Ⓚ enfoncée pour avancer la vidéo en continu.
		📄	Extrait la séquence souhaitée d'une vidéo et l'enregistre dans un fichier distinct.
		📄	Extrait une seule vue d'une vidéo et l'enregistre en tant qu'image fixe.
	▶	Reprend la lecture.	
Arrêter	■	Permet de revenir en mode de visualisation plein écran.	



Édition de vidéos

Extraction de la séquence souhaitée d'une vidéo uniquement

Vous pouvez sauvegarder la séquence souhaitée d'une vidéo enregistrée dans un fichier distinct.

1 Lisez la vidéo souhaitée et suspendez au point de début de la séquence à extraire (📖83).

2 Utilisez les touches ◀▶ du sélecteur multidirectionnel pour sélectionner la commande 📄, et appuyez sur OK.

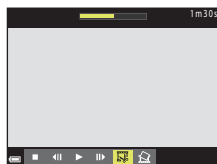

3 Utilisez ▲▼ pour sélectionner la commande ✂ (Choisir le début).

- Utilisez ◀▶ pour déplacer le point de départ.
- Pour annuler l'édition, sélectionnez ↵ (Retour), et appuyez sur OK.



4 Utilisez ▲▼ pour sélectionner ✂ (Choisir la fin).

- Utilisez ◀▶ pour déplacer la fin.
- Pour afficher un aperçu de la partie spécifiée, sélectionnez ▶ puis appuyez sur OK. Appuyez de nouveau sur OK pour arrêter la prévisualisation.

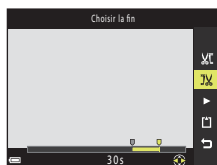

5 Utilisez ▲▼ pour sélectionner 📄 (Enregistrer) et appuyez sur OK.

- Suivez les instructions à l'écran pour enregistrer la vidéo.

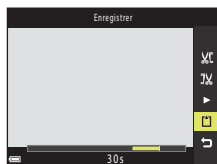

✓ Remarques concernant l'édition vidéo

- Utilisez des accumulateurs suffisamment chargés pour éviter que l'appareil photo ne s'éteigne pendant l'édition. Lorsque le niveau de charge de l'accumulateur est , les fonctions d'édition de vidéo sont indisponibles.
- Une vidéo créée par édition ne peut pas être éditée de nouveau.
- La partie réelle coupée d'une vidéo peut être légèrement différente de la partie sélectionnée à l'aide des repères de début et de fin.
- Les vidéos ne peuvent pas être coupées pour durer moins de deux secondes.

Enregistrement d'une vue extraite d'une vidéo en tant qu'image fixe

La vue souhaitée d'une vidéo enregistrée peut être extraite et enregistrée en tant qu'image fixe.



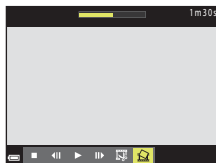

- Suspendez la lecture d'une vidéo et affichez la vue à extraire (📖83).
- Utilisez les touches ◀▶ du sélecteur multidirectionnel pour sélectionner la commande  et appuyez sur **OK**.

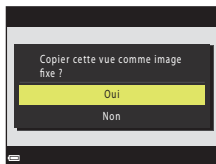

- Sélectionnez **Oui** lorsqu'un écran de confirmation s'affiche, et appuyez sur **OK** pour enregistrer l'image.
- La qualité d'image des images fixes à enregistrer est normale (taux de compression d'environ 1:8). La taille d'image est déterminée par la taille d'image de la vidéo d'origine (📖117).



✓ Remarques concernant l'enregistrement d'images fixes

Vous ne pouvez pas enregistrer des images fixes à partir de vidéos enregistrées à  **1080/60i**,  **1080/50i**,  **480/30p**,  **480/25p** ou en mode Vidéo HS (📖117).



Connexion de l'appareil photo à un téléviseur, une imprimante ou un ordinateur

Utilisation d'images	87
Affichage des images sur un téléviseur	88
Impression d'images sans utiliser d'ordinateur	90
Transfert d'images vers l'ordinateur (ViewNX-i)	94



Utilisation d'images

Outre l'utilisation de l'application SnapBridge (📖iii) pour profiter des images capturées, vous pouvez également utiliser les images de diverses manières en connectant l'appareil photo aux appareils décrits ci-dessous.

Affichage des images sur un téléviseur



Vous pouvez afficher les images et les vidéos de l'appareil photo sur un téléviseur.

Méthode de connexion : Connectez les fiches vidéo et audio du câble audio vidéo en option aux prises d'entrée du téléviseur. Sinon, connectez un câble HDMI vendu dans le commerce à la prise d'entrée HDMI du téléviseur.

Impression d'images sans utiliser d'ordinateur



Si vous connectez l'appareil photo à une imprimante compatible PictBridge, vous pouvez imprimer des images sans utiliser d'ordinateur.

Méthode de connexion : connectez l'appareil photo directement au port USB de l'imprimante à l'aide du câble USB fourni.

Transfert d'images vers l'ordinateur (ViewNX-i)



Vous pouvez transférer des images et des vidéos sur un ordinateur pour les visualiser et les retoucher.

Méthode de connexion : connectez l'appareil photo au port USB de l'ordinateur à l'aide du câble USB.

- Avant la connexion à un ordinateur, installez ViewNX-i sur l'ordinateur.

✓ Remarques concernant la connexion des câbles à l'appareil photo

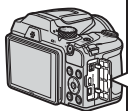

Ouvrez le volet des connecteurs.



Insérez la prise.

Connecteur HDMI micro (Type D)
Connecteur de sortie
USB/audio/vidéo

- Veillez à éteindre l'appareil photo avant de connecter ou de déconnecter des câbles. Vérifiez la forme et le sens des fiches et veillez à insérer et à retirer les fiches tout droit.
- Assurez-vous que le niveau de charge restant de l'accumulateur est suffisant. Si vous utilisez l'adaptateur secteur EH-67/EH-67s (disponible séparément), vous pouvez alimenter cet appareil photo directement sur le secteur. N'utilisez en aucun cas un adaptateur secteur autre que l'EH-67/EH-67s. Le non-respect de cette consigne de sécurité pourrait entraîner une surchauffe et endommager l'appareil photo.
- Pour des informations sur les méthodes de connexion et les opérations successives, reportez-vous à la documentation accompagnant le périphérique, en plus de ce document.



Affichage des images sur un téléviseur

1 Mettez l'appareil photo hors tension et connectez-le au téléviseur.

- Vérifiez la forme et le sens des fiches et veillez à insérer et à retirer les fiches tout droit.

Si vous utilisez le câble audio/vidéo

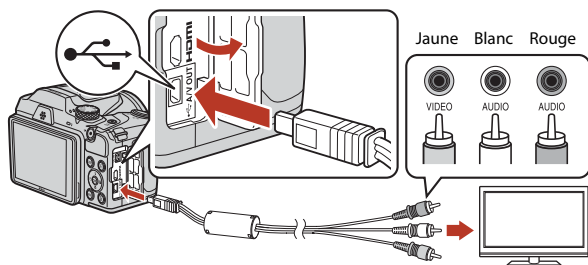

Si vous utilisez un câble HDMI disponible dans le commerce

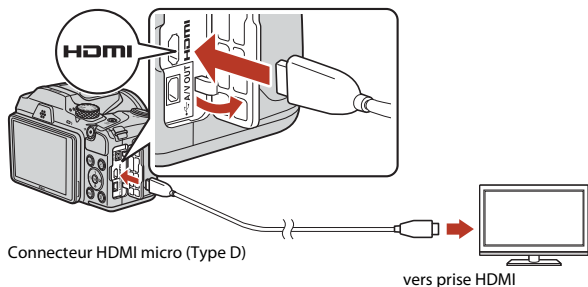

2 Réglez l'entrée du téléviseur sur l'entrée externe.

- Pour plus de détails, reportez-vous à la documentation fournie avec votre téléviseur.



3 Appuyez sur  et maintenez-le enfoncé pour allumer l'appareil photo.

- Les images s'affichent sur le téléviseur.
- L'écran de l'appareil photo ne s'allume pas.

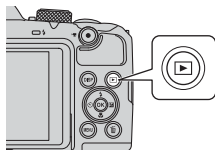

Impression d'images sans utiliser d'ordinateur

Les utilisateurs d'imprimantes compatibles PictBridge peuvent connecter l'appareil photo directement à l'imprimante et imprimer des images sans utiliser d'ordinateur.

Connexion de l'appareil photo à une imprimante

- 1 Mettez l'imprimante sous tension.
- 2 Mettez l'appareil photo hors tension et connectez-le à l'imprimante à l'aide du câble USB.
 - Vérifiez la forme et le sens des fiches et veillez à insérer et à retirer les fiches tout droit.

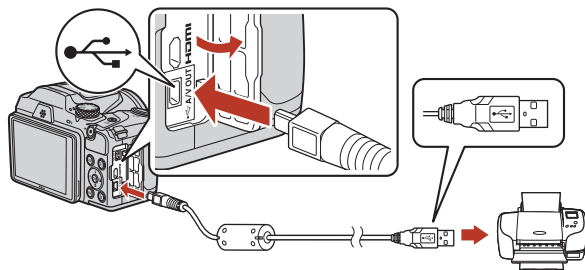

- 3 Mettez l'appareil photo sous tension.
 - L'écran de démarrage **PictBridge** (①) s'affiche sur l'écran de l'appareil photo, suivi de l'écran **Sélection impression** (②).

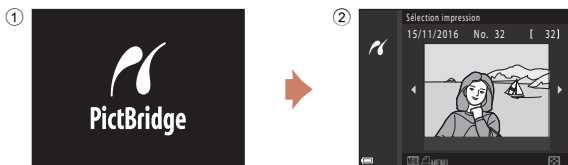

Impression d'images individuelles

1 Utilisez les touches ◀▶ du sélecteur multidirectionnel pour sélectionner l'image souhaitée et appuyez sur **OK**.

- Positionnez la commande de zoom sur **W** (📐) pour passer en mode de visualisation par planche d'images ou sur **T** (📺) pour passer en mode de visualisation plein écran.

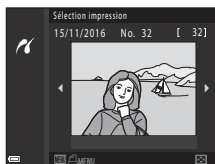

2 Utilisez ▲▼ pour sélectionner **Copies** et appuyez sur **OK**.

- Utilisez ▲▼ pour sélectionner le nombre de copies souhaité (9 maximum) et appuyez sur **OK**.

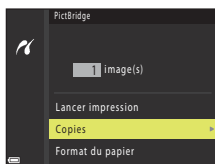

3 Sélectionnez **Format du papier**, puis appuyez sur **OK**.

- Sélectionnez le format de papier souhaité et appuyez sur **OK**.
- Pour imprimer avec le réglage de format de papier configuré sur l'imprimante, sélectionnez **Par défaut**.
- Les options de format de papier disponibles sur l'appareil photo varient en fonction de l'imprimante que vous utilisez.

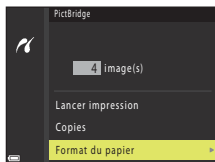

4 Sélectionnez **Lancer impression**, puis appuyez sur **OK**.

- L'impression démarre.

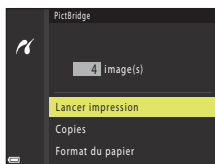

Impression de plusieurs images

- 1 Lorsque l'écran **Sélection impression** s'affiche, appuyez sur **MENU** (menu).

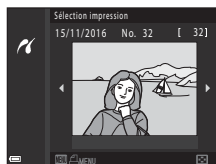

- 2 Utilisez les touches ▲▼ du sélecteur multidirectionnel pour sélectionner **Format du papier** et appuyez sur **OK**.

- Sélectionnez le format de papier souhaité et appuyez sur **OK**.
- Pour imprimer avec le réglage de format du papier configuré sur l'imprimante, sélectionnez **Par défaut**.
- Les options de format de papier disponibles sur l'appareil photo varient en fonction de l'imprimante que vous utilisez.
- Pour quitter le menu Impression, appuyez sur **MENU**.

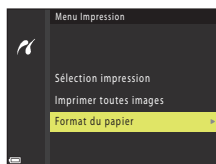

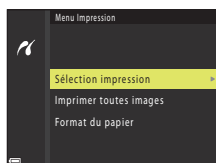

- 3 Sélectionnez **Sélection impression** ou **Imprimer toutes images** et appuyez sur **OK**.



Sélection impression

Sélectionnez les images (jusqu'à 99) et le nombre de copies (jusqu'à 9) par image.

- Utilisez les touches ◀▶ du sélecteur multidirectionnel pour sélectionner les images, et utilisez ▲▼ pour définir le nombre de copies à imprimer.
- Les images sélectionnées pour impression sont indiquées par  suivi du nombre de copies à imprimer. Pour annuler la sélection de l'impression, définir le nombre de copies sur 0.
- Positionnez la commande de zoom sur **T** () pour passer en mode de visualisation plein écran ou sur **W** () pour passer en mode de visualisation par planche d'images.
- Une fois les réglages terminés, appuyez sur **OK**. Lorsque l'écran illustré à droite s'affiche, sélectionnez **Lancer impression** et appuyez sur **OK** pour démarrer l'impression.



Imprimer toutes images

Une copie de toutes les images enregistrées dans la mémoire interne ou sur la carte mémoire est imprimée.

- Lorsque l'écran illustré à droite s'affiche, sélectionnez **Lancer impression** et appuyez sur **OK** pour démarrer l'impression.



Transfert d'images vers l'ordinateur (ViewNX-i)

Installation de ViewNX-i

ViewNX-i est un logiciel gratuit qui vous permet de transférer des images et des vidéos vers votre ordinateur pour les visualiser et les retoucher.

Pour installer ViewNX-i, téléchargez la dernière version du programme d'installation de ViewNX-i du site Web ci-dessous et suivez les instructions d'installation qui s'affichent à l'écran.

ViewNX-i : <http://downloadcenter.nikonimglib.com>

Pour consulter la configuration système requise et d'autres informations, visitez le site Web Nikon de votre région.

Transfert d'images vers l'ordinateur

1 Préparez une carte mémoire qui contient des images.

Vous pouvez utiliser une des méthodes ci-dessous pour transférer des images de la carte mémoire vers un ordinateur.

- **Lecteur de carte/logement pour carte mémoire SD** : insérez la carte mémoire dans le logement pour carte de votre ordinateur ou le lecteur de carte (disponible dans le commerce) qui est connecté à l'ordinateur.
- **Connexion USB directe** : éteignez l'appareil photo et vérifiez que la carte mémoire est insérée dedans. Connectez l'appareil photo à l'ordinateur à l'aide du câble USB. Allumez l'appareil photo.

Pour transférer des images qui sont enregistrées dans la mémoire interne de l'appareil photo, retirez la carte mémoire de l'appareil photo avant de le connecter à l'ordinateur.

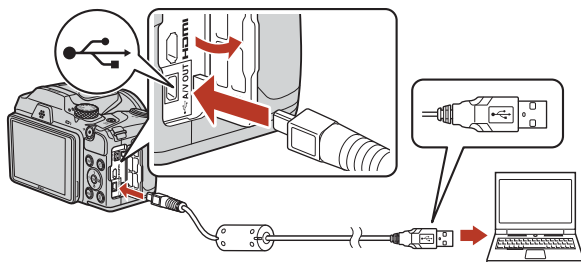

Si un message vous invitait à choisir un programme s'affiche, sélectionnez Nikon Transfer 2.

- **Lorsque vous utilisez Windows 7**

Si la boîte de dialogue ci-contre s'affiche, suivez la procédure ci-dessous pour sélectionner Nikon Transfer 2.

- 1 Sous **Importer vos images et vos vidéos**, cliquez sur **Modifier le programme**. Une boîte de dialogue de sélection du programme s'affiche ; sélectionnez Nikon Transfer 2 puis cliquez sur **OK**.
- 2 Double-cliquez sur l'icône Nikon Transfer 2.

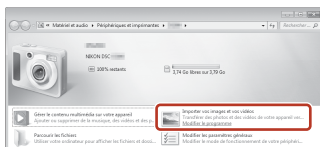

- **Lorsque vous utilisez Windows 10 ou Windows 8.1**

Si la boîte de dialogue ci-contre s'affiche, cliquez sur la boîte de dialogue puis sur **Importer le fichier/Nikon Transfer 2**.

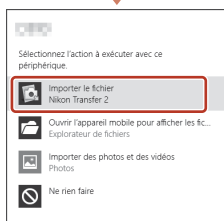

- **Lorsque vous utilisez Mac OS X**

Si Nikon Transfer 2 ne démarre pas automatiquement, lancez l'application **Transfert d'images** qui est livrée avec Mac lorsque l'appareil photo et votre ordinateur sont connectés, et sélectionnez Nikon Transfer 2 comme application par défaut à ouvrir lorsque l'appareil photo est connecté à votre ordinateur.

Si la carte mémoire contient un grand nombre d'images, l'activation de Nikon Transfer 2 peut prendre du temps. Patientez jusqu'à ce que Nikon Transfer 2 démarre.

✓ **Remarques concernant la connexion du câble USB**

Le fonctionnement n'est pas garanti si l'appareil photo est connecté à l'ordinateur via un concentrateur USB.

✎ **Utilisation de ViewNX-i**

Consultez l'aide en ligne pour plus d'informations.



2 Une fois que Nikon Transfer 2 a démarré, cliquez sur **Démarrer le transfert**.

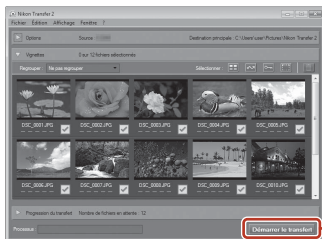

- Le transfert d'images commence. Lorsque le transfert d'images est terminé, ViewNX-i démarre et les images transférées sont affichées.

3 Coupez la connexion.

- Si vous utilisez un lecteur de carte ou un logement pour carte, choisissez l'option appropriée dans le système d'exploitation de l'ordinateur pour éjecter le disque amovible correspondant à la carte mémoire, puis retirez la carte du lecteur ou du logement.
- Si l'appareil photo est connecté à l'ordinateur, mettez l'appareil photo hors tension, puis débranchez le câble USB.







Utilisation du menu

Opérations de menu	98
Liste des menus.....	101
Menu Prise de vue (options de prise de vue courantes)	105
Menu Prise de vue (pour le mode  (Auto)).....	106
Menu Portrait optimisé	115
Menu Vidéo	117
Menu Visualisation.....	124
Menu Réseau.....	129
Menu Configuration	131



Opérations de menu

Vous pouvez définir les menus suivants en appuyant sur la commande **MENU** (menu).

-  **Menu Prise de vue**^{1,2}
-  **Menu Vidéo**¹
-  **Menu Visualisation**³
-  **Menu Réseau**
-  **Menu Configuration**

¹ Appuyez sur la commande **MENU** lorsque l'écran de prise de vue s'affiche.

² Les icônes de menu et les options de réglage disponibles varient selon le mode de prise de vue.

³ Appuyez sur la commande **MENU** lorsque l'écran de visualisation s'affiche. Les icônes de menu et les options de réglage disponibles varient selon le mode de visualisation.

1 Appuyez sur la commande **MENU** (menu).

- Le menu s'affiche.

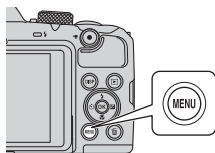

2 Appuyez sur le sélecteur multidirectionnel .

- L'icône de menu actuelle s'affiche en jaune.

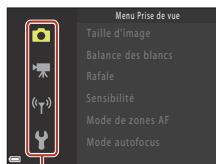

Icônes de menu

3 Sélectionnez une icône de menu puis appuyez sur .

- Vous pouvez sélectionner les options de menu.

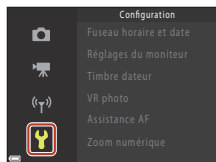

4 Sélectionnez une option de menu et appuyez sur **OK**.

- Certaines options de menu ne peuvent pas être réglées selon le mode de prise de vue actuel ou l'état de l'appareil photo.

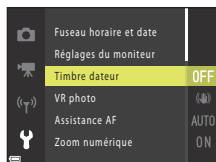

5 Sélectionnez un réglage et appuyez sur **OK**.

- Le réglage sélectionné est appliqué.
- Lorsque vous avez terminé d'utiliser le menu, appuyez sur la commande **MENU**.
- Lorsqu'un menu s'affiche, vous pouvez passer en mode de prise de vue en appuyant sur le déclencheur ou sur **Q** (📷).



Écran de sélection des images

Lorsqu'un écran de sélection des images tel que celui affiché à droite apparaît lorsque vous utilisez le menu de l'appareil photo, suivez les procédures ci-dessous pour sélectionner les images.



1 Utilisez les touches ◀▶ du sélecteur multidirectionnel pour sélectionner l'image souhaitée.

- Positionnez la commande de zoom (📖2) sur **T** (🔍) pour passer en mode de visualisation plein écran ou sur **W** (📐) pour passer au mode de visualisation par planche d'images.
- Une seule image peut être sélectionnée pour **Rotation image**. Passez à l'étape 3.



2 Utilisez ▲▼ pour sélectionner **ON** ou **OFF**.

- Lorsque l'option **ON** est sélectionnée, une icône s'affiche avec l'image. Répétez les étapes 1 et 2 pour sélectionner d'autres images.



3 Appuyez sur **OK** pour appliquer la sélection d'images.

- Lorsque la boîte de dialogue de confirmation s'affiche, suivez les instructions à l'écran.



Liste des menus

Menu Prise de vue

Entrez en mode de prise de vue → commande MENU

Options courantes

Option	Réglage par défaut	
Taille d'image	16:9 4608×3456	105

Mode (auto)

Option	Réglage par défaut	
Balance des blancs	Automatique	106
Rafale	Vue par vue	108
Sensibilité	Automatique	110
Mode de zones AF	AF sur le sujet principal	111
Mode autofocus	Pré-mise au point	114



Mode Portrait optimisé

Option	Réglage par défaut	
Mosaïque portrait	–	115
Sélect. yeux ouverts	Désactivée	116





Menu Vidéo

Entrez en mode de prise de vue → commande MENU → icône de menu  → commande 

Option	Réglage par défaut	
Options vidéo	 1080/30p ou  1080/25p	117
Mode autofocus	AF ponctuel	121
VR vidéo	Activée (hybride)	122
Réduction bruit du vent	Désactivée	122
Cadence de prise de vue	–	123

Menu Visualisation

Appuyez sur la commande  (mode de visualisation) → commande MENU

Option	
Marquer pour le transfert ¹	124
Retouche rapide ²	70
D-Lighting ²	70
Correction yeux rouges ²	71
Retouche glamour ²	71
Diaporama	125
Protéger ¹	126
Rotation image ¹	126
Mini-photo ²	73
Copier ¹	127
Affichage des séquences	128

¹ Sélectionnez une image sur l'écran de sélection des images. Reportez-vous à « Écran de sélection des images » (100) pour plus d'informations.

² Les images éditées sont enregistrées dans des fichiers distincts. Certaines images risquent de ne pas être éditées.



Menu Réseau

Appuyez sur la commande **MENU** → icône de menu (☰) → commande (OK)

Option	
Mode avion	129
Conn. au périph. mobile	129
Options d'envoi auto.	129
Wi-Fi	129
Bluetooth	129
Rétablir régl. par défaut	129



Menu Configuration

Appuyez sur la commande MENU → icône de menu  → 

Option	
Fuseau horaire et date	131
Réglages du moniteur	133
Timbre dateur	134
VR photo	135
Assistance AF	135
Zoom numérique	136
Réglages du son	136
Extinction auto	137
Formatage de la carte/Formater la mémoire	138
Langue/Language	138
Légende des images	139
Informations de copyright	140
Données de position	141
Réinitialisation	141
Type d'accu/pile	142
Marquage de conformité	142
Version firmware	142



Menu Prise de vue (options de prise de vue courantes)

Taille d'image (Taille et qualité d'image)

Entrez en mode de prise de vue* → commande MENU → Taille d'image → OK

* Vous pouvez régler la taille d'image dans tous les modes de prises de vue à l'exception du mode Diaporama de clips. Le réglage est appliqué à d'autres modes de prise de vue également (sauf le mode Scène **Panoramique simplifié**).

Sélectionnez la combinaison de taille d'image et de taux de compression à utiliser lors de l'enregistrement des images.

Plus le réglage de taille d'image est élevé, plus le format d'impression peut être grand, et plus le taux de compression est faible, plus la qualité des images est élevée, par contre le nombre d'images pouvant être enregistrées est plus faible.

Option*	Taux de compression	Format (horizontal sur vertical)
16M* 4608×3456★	Environ 1:4	4:3
16M 4608×3456 (réglage par défaut)	Environ 1:8	4:3
8M 3264×2448	Environ 1:8	4:3
4M 2272×1704	Environ 1:8	4:3
2M 1600×1200	Environ 1:8	4:3
VGA 640×480	Environ 1:8	4:3
16:9 12M 4608×2592	Environ 1:8	16:9
1:1 3456×3456	Environ 1:8	1:1

* Les valeurs numériques indiquent le nombre de pixels capturés.
Exemple : **16M 4608×3456** = environ 16 mégapixels, 4608 × 3456 pixels

Remarques concernant l'impression des images au format 1:1

Modifiez le réglage de l'imprimante sur « Marge » lors de l'impression des images au format 1:1. Certaines imprimantes ne sont pas capables d'imprimer des images au format 1:1.

Remarques concernant la taille d'image

Il se peut que cette fonction ne puisse pas être utilisée avec d'autres fonctions (📖61).



Nombre d'images pouvant être enregistrées

- Le nombre approximatif d'images pouvant être enregistrées apparaît sur l'écran lors de la prise de vue (📖21).
- Notez qu'en raison de la compression JPEG, le nombre d'images pouvant être enregistrées peut varier de façon importante selon le contenu de l'image, même lorsque vous utilisez des cartes mémoire de même capacité et les mêmes réglages de taille d'image. De plus, le nombre d'images pouvant être enregistrées peut varier selon la marque de la carte mémoire.
- Si le nombre de vues restantes est de 10 000 ou plus, l'affichage indique « 9999 ».







Menu Prise de vue (pour le mode (Auto))

Balance des blancs (réglage des teintes)

Positionnez le sélecteur de mode sur  → commande MENU → icône de menu  → Balance des blancs → commande 

Réglez la balance des blancs en fonction de la source de lumière ou des conditions météorologiques de façon à ce que les couleurs des images correspondent à ce que vous voyez avec vos yeux.

Option	Description
AUTO Automatique (réglage par défaut)	La balance des blancs est réglée automatiquement.
PRE Pré-réglage manuel	À utiliser lorsque les résultats escomptés ne sont pas obtenus avec Automatique , Incandescent , etc. (📖107).
 Ensoleillé	À utiliser sous la lumière directe du soleil.
 Incandescent	À utiliser en cas d'éclairage incandescent.
 Fluorescent	À utiliser en cas d'éclairage fluorescent.
 Nuageux	À utiliser sous un ciel nuageux.
 Flash	À utiliser avec le flash.

Remarques concernant la balance des blancs

- Refermez le flash lorsque la balance des blancs est définie sur un réglage autre que **Automatique** ou **Flash** (📖23).
- Il se peut que cette fonction ne puisse pas être utilisée avec d'autres fonctions (📖61).



Utilisation de la fonction Préréglage manuel

Suivez les procédures ci-dessous pour mesurer la valeur de balance des blancs sous l'éclairage de la prise de vue.

1 Placez un objet de référence neutre colorimétriquement (blanc ou gris) sous l'éclairage qui sera utilisé lors de la prise de vue.

2 Utilisez les touches ▲▼ du sélecteur multidirectionnel pour sélectionner **Pré-réglage manuel** dans le menu **Balance des blancs** et appuyez sur **OK**.

- L'objectif s'ouvre à la position de zoom requise pour la mesure.

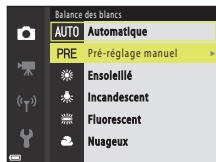

3 Sélectionnez **Mesurer**.

- Pour appliquer la dernière valeur mesurée, sélectionnez **Annuler** et appuyez sur **OK**.



4 Cadrez l'objet de référence blanc ou gris dans la fenêtre de mesure, puis appuyez sur **OK** pour mesurer la valeur.

- Le déclenchement est effectué et la mesure est terminée (aucune image n'est enregistrée).





Fenêtre de mesure













✓ Remarques concernant la fonction Préréglage manuel

Une valeur de balance des blancs pour l'éclairage du flash ne peut pas être mesurée avec **Pré-réglage manuel**. Lors d'une prise de vue avec le flash, réglez **Balance des blancs** sur **Automatique** ou **Flash**.



Prise de vue en rafale

Positionnez le sélecteur de mode sur  → commande MENU → icône de menu  → Rafale → commande 

Option	Description
 Vue par vue (réglage par défaut)	Une image est prise chaque fois que vous appuyez sur le déclencheur.
 H Rafale H	Lorsque vous appuyez sur le déclencheur jusqu'en fin de course, les images sont prises en rafale. <ul style="list-style-type: none">L'appareil photo peut capturer en continu jusqu'à 7 images environ à une cadence de 7,7 vps (lorsque la taille d'image est définie sur  4608x3456).
 L Rafale L	Lorsque vous appuyez sur le déclencheur jusqu'en fin de course, les images sont prises en rafale. <ul style="list-style-type: none">L'appareil photo peut capturer en continu jusqu'à 7 images environ à une cadence de 2 vps (lorsque la taille d'image est définie sur  4608x3456). Si vous continuez d'appuyer sur le déclencheur jusqu'en fin de course, la vitesse décroît.
 Mémoire prédéclench.	Lorsque vous appuyez sur le déclencheur à mi-course, la prise de vue avec la mémoire de prédéclenchement commence. Lorsque vous appuyez sur le déclencheur jusqu'en fin de course, l'appareil photo enregistre l'image actuelle ainsi que les images prises immédiatement avant que vous appuyiez sur le bouton ( 109). La prise de vue avec la mémoire de prédéclenchement permet de prendre des moments parfaits. <ul style="list-style-type: none">L'appareil photo peut capturer en continu jusqu'à 25 images environ à une cadence de 15 vps (y compris un maximum de 4 images capturées avec l'option Mémoire prédéclench.).Taille d'image est fixé sur  (taille d'image : 1600 x 1200 pixels).
 120 Rafale H : 120 vps	Chaque fois que le déclencheur est enfoncé jusqu'en fin de course, les images sont prises en continu à haute vitesse. <ul style="list-style-type: none">L'appareil photo peut capturer en continu jusqu'à 50 images environ à une cadence de 120 vps.Taille d'image est fixé sur  (taille d'image : 640 x 480 pixels).
 60 Rafale H : 60 vps	Chaque fois que le déclencheur est enfoncé jusqu'en fin de course, les images sont prises en continu à haute vitesse. <ul style="list-style-type: none">L'appareil photo peut capturer en continu jusqu'à 25 images environ à une cadence de 60 vps.Taille d'image est fixé sur  (taille d'image : 1280 x 960 pixels).



✓ Remarques concernant la prise de vue en rafale

- La mise au point, l'exposition et la balance des blancs sont mémorisées avec les valeurs de la première image de chaque série.
- L'enregistrement des images peut prendre un certain temps après la prise de vue.
- Lorsque la sensibilité augmente, du bruit peut apparaître sur les images capturées.
- La cadence de prise de vue peut ralentir en fonction du réglage de taille d'image, du type de carte mémoire ou des conditions de prise de vue.
- Lorsque vous utilisez l'option **Mémoire prédéclench.**, **Rafale H : 120 vps** ou **Rafale H : 60 vps**, des bandes ou des variations de luminosité ou des teintes peuvent apparaître sur les images qui ont été enregistrées sous un éclairage qui clignote rapidement à un rythme élevé, comme les éclairages fluorescents, à vapeur de mercure ou à vapeur de sodium.
- Il se peut que cette fonction ne puisse pas être utilisée avec d'autres fonctions (📖61).

📌 Mémoire prédéclench.

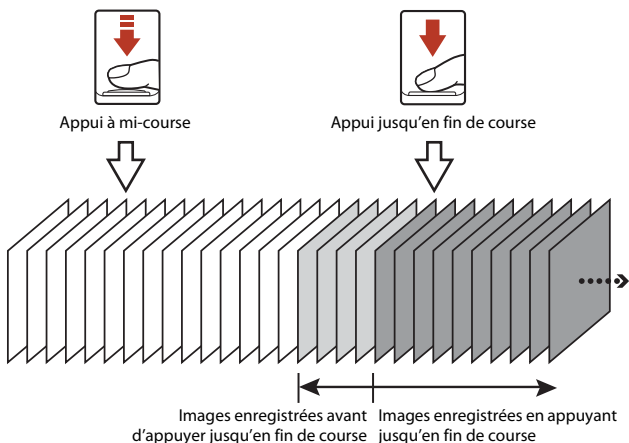

Lorsque vous appuyez sur le déclencheur à mi-course ou jusqu'en fin de course, les images sont enregistrées comme indiqué ci-dessous.



- L'icône de mémoire de prédéclenchement (📌) sur le moniteur apparaît en vert lorsque vous appuyez sur le déclencheur à mi-course.



Sensibilité

Positionnez le sélecteur de mode sur  → commande MENU → icône de menu  → Sensibilité → commande 

Une sensibilité supérieure vous permet de prendre des photos de sujets plus sombres. De plus, même avec des sujets de même luminosité, vous pouvez prendre des images à des vitesses d'obturation plus élevées, et vous pouvez réduire l'effet de flou dû au bougé d'appareil et au mouvement du sujet.

- Lorsque vous définissez une sensibilité supérieure, les images peuvent contenir du bruit.

Option	Description
AUTO Automatique (réglage par défaut)	La sensibilité est sélectionnée automatiquement dans la plage allant de 125 ISO à 1600 ISO.
ISO AUTO Plage fixe auto	Sélectionnez la plage dans laquelle l'appareil photo règle automatiquement la sensibilité : 125 à 400 ISO ou 125 à 800 ISO .
125, 200, 400, 800, 1600, 3200, 6400	La sensibilité est verrouillée sur la valeur spécifiée.

Remarques concernant la sensibilité

Il se peut que cette fonction ne puisse pas être utilisée avec d'autres fonctions ( 61).

Affichage de la sensibilité sur l'écran de prise de vue

- Lorsque l'option **Automatique** est sélectionnée, **ISO** s'affiche si la sensibilité augmente.
- Lorsque l'option **Plage fixe auto** est sélectionnée, la valeur maximale pour la sensibilité s'affiche.





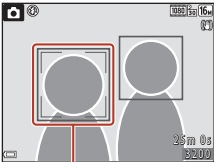
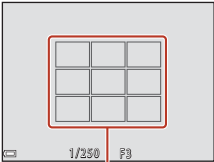
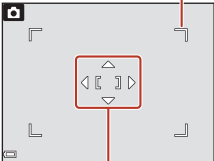

Mode de zones AF

Positionnez le sélecteur de mode sur → commande MENU → icône de menu → Mode de zones AF → commande

Définissez la façon dont l'appareil photo sélectionne la zone de mise au point pour l'autofocus.

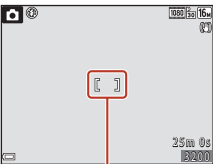
Option	Description
Priorité visage	<p>Lorsque l'appareil photo détecte un visage humain, il effectue la mise au point dessus. Reportez-vous à « Utilisation de la détection des visages » (p. 56) pour plus d'informations.</p>  <p>Zone de mise au point</p> <p>Lorsque vous cadrez une composition ne contenant aucun sujet humain ni visage détecté, l'appareil photo sélectionne automatiquement les zones de mise au point (jusqu'à neuf zones) qui contiennent le sujet le plus proche lorsque vous appuyez sur le déclencheur à mi-course.</p>  <p>Zones de mise au point</p>
[MF] Manuel	<p>Utilisez les touches ▲▼◀▶ du sélecteur multidirectionnel pour déplacer la zone de mise au point à l'endroit souhaité.</p> <ul style="list-style-type: none">• Pour utiliser le sélecteur multidirectionnel pour configurer le mode de flash ou d'autres réglages, appuyez sur . Pour revenir au déplacement de la zone de mise au point, appuyez de nouveau sur .  <p>Zone sélectionnable</p> <p>Zone de mise au point</p>

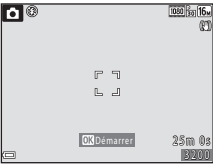

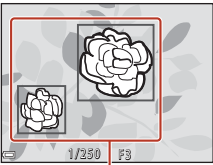



Option	Description
<p>[■] Zone centrale</p>	<p>L'appareil photo effectue la mise au point sur le sujet situé au centre de la vue.</p>  <p style="text-align: center;">Zone de mise au point</p>
<p> Suivi du sujet</p>	<p>Utilisez cette fonction pour prendre des photos de sujets en mouvement. Enregistrez le sujet sur lequel l'appareil photo effectue la mise au point. La zone de mise au point se déplace automatiquement pour suivre le sujet.</p> <p>Reportez-vous à « Utilisation de la fonction Suivi du sujet » (📖113) pour plus d'informations.</p> 
<p> AF sur le sujet principal (réglage par défaut)</p>	<p>Lorsque l'appareil photo détecte le sujet principal, il effectue la mise au point sur ce dernier.</p> <p>Reportez-vous à « Utilisation de AF sur le sujet principal » (📖55).</p>  <p style="text-align: center;">Zones de mise au point</p>

Remarques concernant le Mode de zones AF



- Lorsque le zoom numérique est activé, l'appareil photo effectue la mise au point sur la zone au centre de la vue, indépendamment du réglage **Mode de zones AF**.
- Il se peut que cette fonction ne puisse pas être utilisée avec d'autres fonctions (📖61).



Utilisation de la fonction Suivi du sujet

Positionnez le sélecteur de mode sur  → commande MENU → icône de menu  → Mode de zones AF → commande  →  Suivi du sujet → commande  → commande MENU

1 Enregistrez un sujet.

- Alignez le sujet à suivre avec la bordure au centre de la vue et appuyez sur .
- Lorsque le sujet est enregistré, une bordure jaune (zone de mise au point) apparaît autour et l'appareil photo commence à le suivre.
- Si le sujet ne peut pas être enregistré, la bordure apparaît en rouge.
Changez la composition et réessayez d'enregistrer le sujet.
- Pour annuler l'enregistrement du sujet, appuyez sur .
- Si l'appareil photo ne peut plus suivre le sujet enregistré, la zone de mise au point disparaît. Enregistrez de nouveau le sujet.

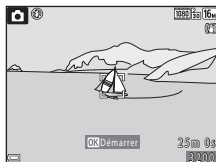

2 Appuyez sur le déclencheur jusqu'en fin de course pour prendre la photo.

- Si le déclencheur est enfoncé alors qu'aucune zone de mise au point n'est affichée, l'appareil photo effectue la mise au point sur le sujet au centre de la vue.

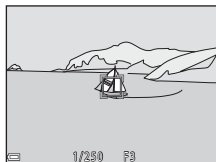



Remarques concernant la fonction Suivi du sujet

- Si vous effectuez des opérations telles qu'un zoom alors que l'appareil photo effectue le suivi du sujet, l'enregistrement est annulé.
- Il se peut que le suivi du sujet ne soit pas possible dans certaines conditions de prise de vue.



Mode autofocus

Positionnez le sélecteur de mode sur  → commande MENU → icône de menu  → Mode autofocus → commande 

Sélectionnez le mode de mise au point de l'appareil photo lors de la prise d'images fixes.

Option	Description
AF-S AF ponctuel	L'appareil photo n'effectue la mise au point que lorsque le déclencheur est enfoncé à mi-course.
AF-F AF permanent	L'appareil photo effectue toujours la mise au point sur le sujet même si le déclencheur n'est pas enfoncé à mi-course. Le son du mouvement de l'objectif est audible lorsque l'appareil photo effectue la mise au point.
PRE-AF Pré-mise au point (réglage par défaut)	Même si vous n'appuyez pas sur le déclencheur à mi-course, l'appareil photo effectue la mise au point lorsqu'il détecte un sujet en mouvement ou si la composition de l'image cadrée a largement changé.

Mode Autofocus pour l'enregistrement de vidéos



Le mode Autofocus pour l'enregistrement de vidéos peut être défini avec **Mode autofocus** (121) dans le menu Vidéo.



Menu Portrait optimisé

- Voir « Taille d'image (Taille et qualité d'image) » (📖105) pour plus d'informations sur **Taille d'image**.



Mosaïque portrait

Positionnez le sélecteur de mode sur  → commande **MENU** → icône de menu  → Mosaïque portrait → commande 

Option	Description
Nombre de vues	Définissez le nombre de vues que l'appareil photo capture automatiquement (nombre d'images capturées pour une image combinée). <ul style="list-style-type: none">• 4 (réglage par défaut) ou 9 peut être sélectionné.
Intervalle	Définissez l'intervalle entre chaque vue. <ul style="list-style-type: none">• Court, Moyen (réglage par défaut) ou Long peut être sélectionné.
Son du déclencheur	Définissez s'il faut activer le son du déclencheur lors d'une prise de vue en mode Mosaïque portrait. <ul style="list-style-type: none">• Standard, Reflex, Magique (réglage par défaut) ou Désactivé peut être sélectionné.• Le même réglage spécifié pour Son du déclencheur dans Réglages du son dans le menu Configuration n'est pas appliqué à ce réglage.



Sélect. yeux ouverts

Positionnez le sélecteur de mode sur  → commande MENU → icône de menu  → Sélect. yeux ouverts → commande 

Option	Description
 Activée	<p>L'appareil photo effectue automatiquement le déclenchement à deux reprises pour chaque prise de vue et enregistre une image dans laquelle le sujet a les yeux ouverts.</p> <ul style="list-style-type: none">• Si l'appareil photo a enregistré une image dans laquelle le sujet a peut-être fermé les yeux, la boîte de dialogue ci-contre s'affiche pendant quelques secondes.• Il n'est pas possible d'utiliser le flash.
Désactivée (réglage par défaut)	Désactive la fonction Sélect. yeux ouverts.





Remarques concernant la fonction Sélect. yeux ouverts



Il se peut que cette fonction ne puisse pas être utilisée avec d'autres fonctions (61).



Menu Vidéo









Options vidéo

Entrez en mode de prise de vue → commande **MENU** → icône de menu  → Options vidéo → 

Sélectionnez l'option vidéo de votre choix pour l'enregistrement. Sélectionnez des options vidéo en vitesse normale pour enregistrer à vitesse normale, ou des options vidéo HS (118) pour enregistrer au ralenti ou en accéléré. Les options vidéo qui peuvent être sélectionnées varient en fonction du réglage de la **Cadence de prise de vue** (123).

- Lors de l'enregistrement de vidéos, il est recommandé d'utiliser des cartes mémoire SD de classe 6 ou plus (167).

Options vidéo en vitesse normale

Option (Taille d'image/ Cadence de prise de vue ¹ , Format de fichier)	Taille d'image	Format (horizontal sur vertical)
 1080/30p  1080/25p (réglage par défaut)	1920 × 1080	16:9
 1080/60i ²  1080/50i ²	1920 × 1080	16:9
 720/30p  720/25p	1280 × 720	16:9
 480/30p  480/25p	640 × 480	4:3

¹ Le format Entrelacé utilise l'option Champs par seconde.



² Le réglage n'est pas disponible lorsque vous utilisez certains effets en mode Créativité ou Retouche glamour.



Options Vidéo HS

Les vidéos enregistrées sont lues en accéléré ou au ralenti.

Reportez-vous à « Enregistrement de vidéos au ralenti ou en accéléré (vidéo HS) » (📖120).

Option	Taille d'image Format (horizontal sur vertical)	Description
 HS 480/4x ¹	640 × 480 4:3	Vidéos ralenties quatre fois • Durée maximale d'enregistrement ² : 15 secondes (durée de lecture : 1 minute)
 HS 1080/0,5x ¹	1920 × 1080 16:9	Vidéos accélérées 2x • Durée maximale d'enregistrement ² : 2 minutes (durée de lecture : 1 minute)

¹ Le réglage n'est pas disponible lorsque vous utilisez certains effets en mode Créativité ou Retouche glamour.

² Lors de l'enregistrement de vidéo, l'appareil photo peut basculer entre l'enregistrement de vidéo à vitesse normale et l'enregistrement de vidéo au ralenti ou en accéléré.

La durée maximale d'enregistrement désigne ici uniquement la partie de la vidéo qui est enregistrée au ralenti ou en accéléré.

Remarques concernant les vidéos HS

- Le son n'est pas enregistré.
- La focale, la mise au point, l'exposition et la balance des blancs sont mémorisées lorsque l'enregistrement d'une vidéo commence.



Lecture au ralenti ou en accéléré

Enregistrement à vitesse normale :

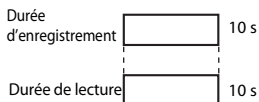

Enregistrement à $\frac{480 \text{ pps}}{480 \text{ pps}}$ / $\frac{480 \text{ pps}}{480 \text{ pps}}$ HS 480/4x :

Les vidéos sont enregistrées à 4x leur vitesse normale.
Elles sont lues au ralenti à une vitesse 4x plus lente.

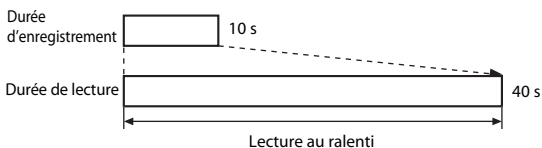

Enregistrement à $\frac{1080 \text{ pps}}{1080 \text{ pps}}$ / $\frac{1080 \text{ pps}}{1080 \text{ pps}}$ HS 1080/0,5x :

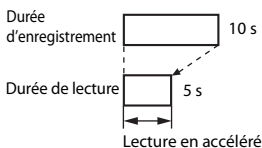

Les vidéos sont enregistrées à la moitié de leur vitesse normale.
Elles sont lues en accéléré à une vitesse 2x plus rapide.



Enregistrement de vidéos au ralenti ou en accéléré (vidéo HS)

Entrez en mode de prise de vue → commande **MENU** → icône de menu  → Options vidéo → 



Vous pouvez lire les vidéos enregistrées en mode Vidéo HS au ralenti à 1/4 de la vitesse de lecture normale, ou en accéléré à deux fois la vitesse de lecture normale.

- 1 Utilisez les touches ▲▼ du sélecteur multidirectionnel pour sélectionner une option Vidéo HS ( 118) puis appuyez sur .

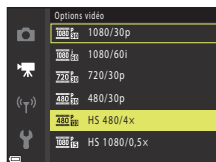
 - Après avoir appliqué l'option, appuyez sur la commande **MENU** pour revenir à l'écran de prise de vue.



- 2 Appuyez sur la commande  (enregistrement vidéo) pour démarrer l'enregistrement.

- L'appareil photo lance l'enregistrement d'une vidéo HS.
- L'appareil photo bascule entre l'enregistrement de vidéo à vitesse normale et l'enregistrement de vidéo HS à chaque fois que vous appuyez sur la commande .
- L'icône Options vidéo change lorsque vous basculez entre l'enregistrement de vidéo HS et l'enregistrement de vidéo à vitesse normale.
- Lorsque la durée maximale d'enregistrement d'une vidéo HS ( 118) est atteinte, l'appareil photo passe automatiquement à l'enregistrement à vitesse normale.

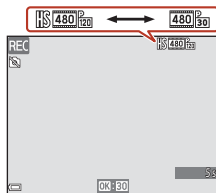

- 3 Appuyez sur la commande  (enregistrement vidéo) pour terminer l'enregistrement.



Mode autofocus

Entrez en mode de prise de vue → commande MENU → icône de menu  → Mode autofocus → 

Sélectionnez le mode de mise au point de l'appareil photo pendant l'enregistrement de vidéos.

Option	Description
AF-S AF ponctuel (réglage par défaut)	Permet de mémoriser la mise au point lorsque l'enregistrement de la vidéo commence. Sélectionnez cette option lorsque la distance entre l'appareil photo et le sujet demeure relativement stable.
AF-F AF permanent	L'appareil photo effectue la mise au point en continu. Ce mode est recommandé lorsque la distance entre l'appareil photo et le sujet change beaucoup pendant l'enregistrement. Le son émis lors de la mise au point de l'appareil photo peut être audible dans la vidéo enregistrée. Utilisez le mode AF ponctuel pour éviter que le son de la mise au point de l'appareil photo interfère avec l'enregistrement.

Remarques concernant le Mode Autofocus



Lorsqu'une option vidéo HS est sélectionnée dans **Options vidéo**, le réglage est fixé sur **AF ponctuel**.



VR vidéo

Entrez en mode de prise de vue → commande MENU → icône de menu  → VR vidéo → 

Sélectionnez le paramètre de réduction de vibration utilisé lors de l'enregistrement vidéo. Réglez sur **Désactivée** lorsque vous utilisez un trépied pour stabiliser l'appareil photo pendant la prise de vue.

Option	Description
 * Activée (hybride) (réglage par défaut)	Effectue une correction optique du bougé d'appareil en utilisant la VR à décentrement et applique simultanément une VR électronique avec traitement d'image. L'angle de champ (c'est-à-dire la zone d'image visible dans la vue) devient plus étroit.
 Activée	Corrige le bougé d'appareil en utilisant la VR à décentrement.
Désactivée	La réduction de vibration est désactivée.

Remarques concernant la VR vidéo

- Lorsqu'une option vidéo HS est sélectionnée dans **Options vidéo**, le réglage est fixé sur **Désactivée**.
- Il est possible que la fonction de réduction de vibration ne puisse pas totalement éliminer les effets de bougé d'appareil dans certaines situations.

Réduction bruit du vent

Entrez en mode de prise de vue → commande MENU → icône de menu  → Réduction bruit du vent → 

Option	Description
 Activée	Permet d'atténuer le bruit qui est émis lorsque le vent passe sur le microphone pendant l'enregistrement vidéo. D'autres bruits peuvent devenir quasi inaudibles pendant la lecture.
Désactivée (réglage par défaut)	La réduction du bruit du vent est désactivée.



Cadence de prise de vue

Entrez en mode de prise de vue → commande MENU → icône de menu  →
Cadence de prise de vue → 

Sélectionnez la cadence de prise de vue (champs par seconde pour le format Entrelacé) utilisée lors de l'enregistrement de vidéos. Lorsque vous changez de cadence de prise de vue, les cadences de prise de vue disponibles dans **Options vidéo** ( 117) sont modifiées.



Option	Description
30 vps (30p/60i)	Convient pour la lecture sur un téléviseur à l'aide de la norme NTSC.
25 vps (25p/50i)	Convient pour la lecture sur un téléviseur à l'aide de la norme PAL.



Menu Visualisation

- Reportez-vous à « Édition d'images (images fixes) » (📖69) pour plus d'informations sur les fonctions d'édition d'image.

Marquer pour le transfert

Appuyez sur  (mode de visualisation) → commande **MENU** →
Marquer pour le transfert → 



Sélectionnez les images dans l'appareil photo que vous souhaitez transférer sur un appareil intelligent à l'avance avant de les transférer.

Sur l'écran de sélection des images (📖100), sélectionnez ou désélectionnez les images pour la fonction Marquer pour le transfert.

- Les vidéos ne peuvent pas être sélectionnées. Pour télécharger des vidéos sur un périphérique mobile, utilisez l'application SnapBridge.
- Notez que lorsque vous sélectionnez **Réinitialisation** (📖141) dans le menu Configuration ou **Rétablir régl. par défaut** (📖129) dans le menu Réseau, les réglages Marquer pour le transfert que vous avez effectués sont annulés.





Diaporama

Appuyez sur  (mode de visualisation) → commande MENU → Diaporama → 



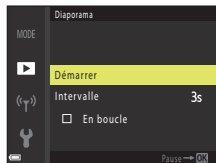

Visualisez des images une par une sous forme de « diaporama » automatique. Lorsque des fichiers vidéo sont lus dans le diaporama, seule la première vue de chaque vidéo s'affiche.

1 Utilisez les touches ▲▼ du sélecteur multidirectionnel pour sélectionner **Démarrer** et appuyez sur .

- Le diaporama démarre.
- Pour changer l'intervalle entre les images, sélectionnez **Intervalle**, appuyez sur , et spécifiez la durée souhaitée avant de sélectionner **Démarrer**.
- Pour que le diaporama se répète automatiquement, sélectionnez l'option **En boucle**, puis appuyez sur  avant de sélectionner **Démarrer**.
- La durée de lecture maximale est d'environ 30 minutes même si l'option **En boucle** est activée.





2 Terminez ou redémarrez le diaporama.

- L'écran illustré à droite s'affiche lorsque vous arrêtez le diaporama ou l'interrompez. Pour quitter le diaporama, sélectionnez  et appuyez sur . Pour reprendre le diaporama, sélectionnez  et appuyez sur .







Opérations pendant la visualisation

- Utilisez  pour afficher l'image précédente/suivante. Appuyez sur les touches  et maintenez-les enfoncées pour effectuer un retour/une avance rapide.
- Appuyez sur  pour interrompre ou arrêter le diaporama.





Protéger

Appuyez sur  (mode de visualisation) → commande **MENU** → Protéger → 



L'appareil photo protège les images sélectionnées contre toute suppression accidentelle. Sélectionnez les images à protéger ou annulez la protection de l'écran de sélection (100). Notez que le formatage de la carte mémoire ou de la mémoire interne de l'appareil photo efface définitivement toutes les données y compris les fichiers protégés (138).

Rotation image

Appuyez sur  (mode de visualisation) → commande **MENU** → Rotation image → 

Spécifiez l'orientation dans laquelle les images enregistrées sont affichées pendant la visualisation.

Une rotation de 90 degrés dans le sens des aiguilles d'une montre ou de 90 degrés dans le sens inverse peut être appliquée aux images fixes.

Sélectionnez une image sur l'écran de sélection des images (100). Lorsque l'écran Rotation image s'affiche, appuyez sur le sélecteur multidirectionnel  pour faire pivoter l'image de 90 degrés.

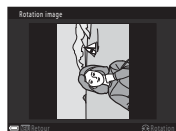

Rotation de 90 degrés dans le sens inverse des aiguilles d'une montre

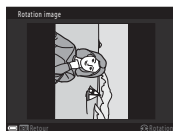



Rotation de 90 degrés dans le sens des aiguilles d'une montre

Appuyez sur  pour finaliser l'orientation affichée, puis enregistrez les données d'orientation avec l'image.



Copier (copier entre la carte mémoire et la mémoire interne)

Appuyez sur  (mode de visualisation) → commande MENU → Copier → 

Vous pouvez copier les images entre une carte mémoire et la mémoire interne.

- Lorsqu'une carte mémoire ne contenant aucune image est insérée et que vous mettez l'appareil photo est mis en mode de visualisation, **La mémoire ne contient pas d'images.** s'affiche. Dans ce cas, appuyez sur la commande MENU pour sélectionner **Copier**.

- 1 Utilisez les touches ▲▼ du sélecteur multidirectionnel pour sélectionner une option de destination sur laquelle copier les images et appuyez sur la touche .

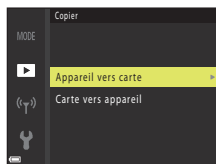

- 2 Sélectionnez une option de copie, et appuyez sur la commande .

- Lorsque vous choisissez **Images sélectionnées**, utilisez l'écran de sélection d'image pour spécifier des images ( 100).

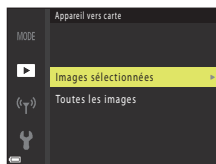

Remarques concernant la copie d'images

- Vous pouvez seulement copier les formats de fichiers compatibles avec cet appareil.
- Le fonctionnement n'est pas garanti avec des images capturées avec une autre marque d'appareil photo ou qui ont été modifiés sur un ordinateur.

Copie d'images dans une séquence



- Si vous sélectionnez une image représentative d'une séquence dans **Images sélectionnées**, toutes les images de la séquence sont copiées.
- Si vous appuyez sur la commande MENU lorsque les images d'une séquence sont affichées, seule l'option de copie **Carte vers appareil** est disponible. Toutes les images de la séquence sont copiées si vous sélectionnez **Séquence actuelle**.



Affichage des séquences

Appuyez sur  (mode de visualisation) → commande MENU →
Affichage des séquences → 

Sélectionnez la méthode utilisée pour afficher des images dans la séquence (67).

Option	Description
 Chaque image	Permet d'afficher chaque image d'une séquence individuellement.  s'affiche sur l'écran de visualisation.
 Image représent. seule (réglage par défaut)	Seule l'image représentative pour des images d'une séquence s'affiche.

Les réglages s'appliquent à toutes les séquences et sont conservés dans la mémoire de l'appareil photo, même après que celui-ci est éteint.



Menu Réseau

Appuyez sur la commande **MENU** → icône de menu (☰) → commande (OK)

Configurez les réglages du réseau sans fil pour connecter l'appareil photo et un appareil intelligent.

Option	Description	
Mode avion	Sélectionnez Activé pour désactiver toutes les connexions sans fil.	
Conn. au périph. mobile	Sélectionnez cette option en cas d'appariement d'un appareil intelligent avec l'appareil photo. Vous ne pouvez pas sélectionner ce réglage pendant l'établissement d'une connexion sans fil. Reportez-vous à l'étape 3 dans la section « Configuration via un smartphone ou une tablette » (☰15) pour plus d'informations.	
Envoyer pdt la prise de vue	Définissez les conditions pour l'envoi automatique d'images à un appareil intelligent.	
Wi-Fi	Type de connexion Wi-Fi SSID* : Modifiez le SSID. Définissez un SSID alphanumérique comprenant entre 1 et 32 caractères SSID. Authentificat./chiffrement : indique si les communications entre l'appareil photo et le dispositif intelligent connecté sont chiffrées ou non. Les communications ne sont pas cryptées lorsque Open est sélectionné.	
	Mot de passe* : Définissez le mot de passe. définissez un mot de passe alphanumérique comprenant entre 8 et 36 caractères.	
	Canal : sélectionnez le canal utilisé pour les connexions sans fil.	
	Paramètres actuels	Permet d'afficher les réglages actuels.
Bluetooth	Connexion	Sélectionnez Désactiver pour désactiver la communication Bluetooth.
	Périphériques associés	Modifiez l'appareil intelligent avec lequel vous connecter, ou supprimez l'appariement avec l'appareil intelligent.
	Envoyer si éteint	Définissez si vous souhaitez ou non autoriser l'appareil photo à communiquer avec l'appareil intelligent lorsque l'appareil photo est éteint ou en mode veille (☰23).
Rétablir régl. par défaut	Permet de réinitialiser tous les paramètres du menu Réseau à leurs valeurs par défaut. Vous ne pouvez pas sélectionner ce réglage pendant l'établissement d'une connexion sans fil.	

* Voir « Utilisation du clavier de saisie de texte » (☰130) pour plus d'informations sur la saisie de caractères alphanumériques.





Utilisation du clavier de saisie de texte

- Utilisez les touches ▲▼◀▶ du sélecteur multidirectionnel pour sélectionner des caractères alphanumériques. Appuyez sur **OK** pour saisir le caractère sélectionné dans le champ de texte et déplacez le curseur sur l'espace suivant.
- Pour déplacer le curseur dans le champ de texte, sélectionnez ← ou → sur le clavier, et appuyez sur **OK**.
- Pour supprimer un caractère, appuyez sur **Supprimer**.
- Pour appliquer le réglage, sélectionnez ↵ sur le clavier et appuyez sur **OK**.









Menu Configuration

Fuseau horaire et date

Appuyez sur la commande **MENU** → icône de menu  → Fuseau horaire et date → commande 

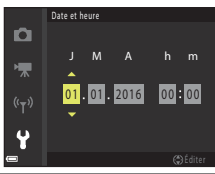
Réglez l'horloge de l'appareil photo.

Option	Description
Synchro. avec périphérique	Choisissez de synchroniser ou non le réglage de date et d'heure avec un appareil intelligent.
Date et heure	Réglez la date et l'heure si Synchro. avec périphérique est réglé sur Désactivée . <ul style="list-style-type: none">• Sélectionnez un champ : appuyez sur le sélecteur multidirectionnel .• Réglez la date et l'heure : appuyez sur  .• Appliquez le réglage : sélectionnez le réglage du champ des minutes, puis appuyez sur . 
Format de la date	Sélectionnez Année/mois/jour , Mois/jour/année , ou Jour/mois/année .
Fuseau horaire	Réglez le fuseau horaire et l'heure d'été. <ul style="list-style-type: none">• Lorsque la Destination () est définie après avoir réglé le fuseau horaire du domicile () , le décalage horaire entre la destination et le fuseau horaire du domicile est calculé automatiquement, et la date et l'heure sont enregistrées pour la région sélectionnée.



Réglage du fuseau horaire

- 1 Utilisez les touches ▲▼ du sélecteur multidirectionnel pour sélectionner **Fuseau horaire** et appuyez sur **OK**.

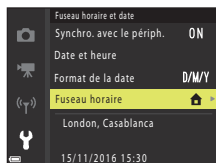

- 2 Sélectionnez **Fuseau horaire dom.** ou **x Destination** et appuyez sur la commande **OK**.
 - La date et l'heure affichées sur l'écran ne sont pas les mêmes en fonction du fuseau horaire du domicile ou de la destination sélectionnée.

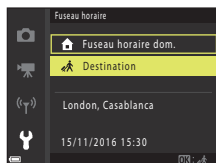

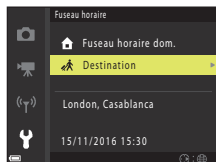

- 3 Appuyez sur ►.

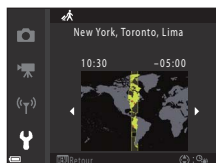

- 4 Utilisez ◀▶ pour sélectionner le fuseau horaire.
 - Appuyez sur ▲ pour activer la fonction d'heure d'été, et ☀ s'affiche. Appuyez sur ▼ pour désactiver la fonction d'heure d'été.
 - Appuyez sur **OK** pour appliquer le fuseau horaire.
 - Si l'heure correcte ne s'affiche pas pour le réglage de fuseau horaire du domicile ou de destination, réglez l'heure appropriée dans **Date et heure**.



Réglages du moniteur

Appuyez sur la commande MENU → icône de menu  → Réglages du moniteur → commande 

Option	Description
Affichage de l'aide	La description des fonctions s'affiche lorsque vous modifiez le mode de prise de vue ou affichez l'écran de réglages. <ul style="list-style-type: none">• Réglage par défaut : Activé
Affichage des images	Permet d'afficher ou non l'image prise immédiatement après la prise de vue. <ul style="list-style-type: none">• Réglage par défaut : Activé
Luminosité	Réglez la luminosité. <ul style="list-style-type: none">• Réglage par défaut : 3
Affich./masq.quadrillage	Permet d'afficher ou non des repères pour le cadrage sur l'écran de prise de vue. <ul style="list-style-type: none">• Réglage par défaut : Désactivé



Timbre dateur

Appuyez sur la commande MENU → icône de menu ☷ → Timbre dateur → OK

La date de prise de vue et l'heure peuvent être imprimées sur les images lors de la prise de vue.





Option	Description
DATE Date	La date est imprimée sur les images.
DATE Date et heure	La date et l'heure sont imprimées sur les images.
Désactivée (réglage par défaut)	La date et l'heure ne sont pas imprimées sur les images.

☑ Remarques concernant la fonction Timbre dateur

- Les dates et heures imprimées constituent une partie permanente des données de l'image et ne peuvent pas être supprimées. La date et l'heure ne peuvent pas être imprimées sur les images une fois qu'elles ont été prises.
- La date et l'heure ne peuvent pas être imprimées dans les situations suivantes :
 - Lorsque le mode Scène est défini sur **Paysage de nuit** (si défini sur ☷ **À main levée**), **Portrait de nuit** (si défini sur ☷ **À main levée**), **Contre-jour** (si **HDR** est défini sur **Activé**) ou **Panoramique simplifié**
 - Lorsque le réglage de prise de vue en continu (📖108) est défini sur **Mémoire prédéclench.**, **Rafale H : 120 vps** ou **Rafale H : 60 vps**
 - Lors de l'enregistrement de vidéos
 - Lors de la sauvegarde d'images fixes pendant l'enregistrement d'une vidéo
 - Lors de la création d'images fixes en éditant des vidéos
- La date et l'heure imprimées peuvent être difficiles à lire lorsque vous utilisez une image de petite taille.



VR photo

Appuyez sur la commande **MENU** → icône de menu  → VR photo → commande 

Sélectionnez le paramètre de réduction de vibration utilisé lors de la prise de vue d'images fixes.

Réglez sur **Désactivée** lorsque vous utilisez un trépied pour stabiliser l'appareil photo pendant la prise de vue.

Option	Description
 Activée (réglage par défaut)	La correction du bougé d'appareil est appliquée en utilisant la VR à décentrement.
Désactivée	La correction n'est pas effectuée.

Remarques concernant la VR photo

- Après que l'appareil photo est mis sous tension ou passe du mode de visualisation au mode de prise de vue, attendez que l'écran de prise de vue soit prêt avant de prendre des images.
- Les images affichées sur l'écran immédiatement après la prise de vue risquent d'être floues.
- Il est possible que la fonction de réduction de vibration ne puisse pas totalement éliminer les effets de bougé d'appareil dans certaines situations.

Assistance AF

Appuyez sur la commande **MENU** → icône de menu  → Assistance AF → 

Option	Description
AUTO Automatique (réglage par défaut)	L'illuminateur d'assistance AF s'allume automatiquement lorsque vous appuyez sur le déclencheur dans des environnements sombres. L'illuminateur a une portée d'environ 2,0 m en position grand-angle maximale et d'environ 1,6 m en position téléobjectif maximale. <ul style="list-style-type: none">L'illuminateur d'assistance AF risque de ne pas s'allumer selon la position de la zone de mise au point ou du mode de prise de vue.
Désactivée	L'illuminateur d'assistance AF ne s'allume pas.



Zoom numérique

Appuyez sur la commande **MENU** → icône de menu  → Zoom numérique → 

Option	Description
Activée (réglage par défaut)	Le zoom numérique est activé.
Désactivée	Le zoom numérique est désactivé.

Remarques concernant le zoom numérique

- Le zoom numérique ne peut pas être utilisé dans les modes de prise de vue suivants :
 - **Paysage de nuit, Portrait de nuit, Contre-jour** (lorsque **HDR** est activé), **Portrait, Panoramique simplifié** ou en mode Scène **Animaux domestiques**
 - Mode Créativité
 - Mode Portrait optimisé
- Le zoom numérique ne peut pas être utilisé dans d'autres modes de prise de vue, lorsque vous utilisez certains réglages (62).



Réglages du son

Appuyez sur la commande **MENU** → icône de menu  → Réglages du son → 

Option	Description
Son des commandes	Lorsque l'option Activé (réglage par défaut) est sélectionnée, l'appareil photo émet un signal sonore lorsque des opérations sont effectuées, deux signaux sonores lorsque l'appareil photo effectue la mise au point sur le sujet, et trois signaux sonores lorsqu'une erreur est détectée. Le son de l'écran Welcome est également émis. <ul style="list-style-type: none">• Les sons sont désactivés lorsque vous utilisez le mode Scène Animaux domestiques ou Observation oiseaux.
Son du déclencheur	Lorsque l'option Activé (réglage par défaut) est sélectionnée, le son du déclencheur est émis au moment du déclenchement. <ul style="list-style-type: none">• Le son du déclencheur n'est pas produit lors de l'enregistrement de clips vidéo ou si vous utilisez le mode Scène Animaux domestiques ou Observation oiseaux.



Extinction auto

Appuyez sur la commande MENU → icône de menu  → Extinction auto → 

Définissez le délai avant que l'appareil photo passe en mode veille (23).

Vous pouvez sélectionner **30 s**, **1 min** (réglage par défaut), **5 min**, ou **30 min**.



Réglage de la fonction Extinction auto

Le délai avant le passage de l'appareil photo en mode veille est fixé dans les situations suivantes :

- Lorsqu'un menu est affiché : 3 minutes (lorsque l'option Extinction auto est définie sur **30 s** ou sur **1 min**).
- En cas de prise de vue avec l'option **Déclenchement auto** : 5 minutes (lorsque l'option Extinction auto est définie sur **30 s** ou sur **1 min**).
- En cas de prise de vue avec l'option **Détecteur de sourire** : 5 minutes (lorsque l'option Extinction auto est définie sur **30 s** ou sur **1 min**).
- Lorsque le câble audio/vidéo est connecté : 30 minutes
- Lorsqu'un câble HDMI est connecté : 30 minutes
- Lorsque l'adaptateur secteur EH-67/EH-67s est connecté : 30 minutes



Formatage de la carte/Formater la mémoire

Appuyez sur la commande MENU → icône de menu  →
Formatage de la carte/Formater la mémoire → commande 

Utilisez cette option pour formater une carte mémoire ou la mémoire interne.

Le formatage des cartes mémoire ou de la mémoire interne supprime définitivement toutes les données. Les données supprimées ne peuvent plus être récupérées. N'oubliez pas de transférer les images importantes vers un ordinateur avant le formatage.

Formatage d'une carte mémoire

- Insérez une carte mémoire dans l'appareil photo.
- Sélectionnez **Formatage de la carte** dans le menu Configuration puis appuyez sur .



Formatage de la mémoire interne

- Retirez la carte mémoire de l'appareil photo.
- Sélectionnez **Formater la mémoire** dans le menu Configuration puis appuyez sur .

Pour lancer le formatage, sélectionnez **Formater** à l'écran qui s'affiche et appuyez sur .

- N'éteignez pas l'appareil photo et n'ouvrez pas le volet du logement pour accumulateur/ carte mémoire lors du formatage.
- Vous ne pouvez pas sélectionner ce réglage pendant l'établissement d'une connexion sans fil.



Langue/Language

Appuyez sur la commande MENU → icône de menu  → Langue/Language → 

Sélectionnez une langue pour afficher les menus et les messages de l'appareil photo.





Légende des images

Appuyez sur la commande **MENU** → icône de menu  → Légende des images → commande 

Joignez une légende précédemment enregistrée aux images qui seront capturées.

Vous pouvez imprimer la légende jointe à des images qui seront envoyées à un périphérique mobile à l'aide d'une application (18).

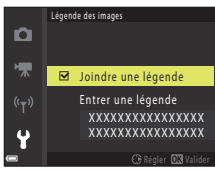
Vous pouvez également consulter les métadonnées ViewNX-i.



Option	Description	
Joindre une légende	<p>Une légende enregistrée avec Entrer une légende est jointe aux images.</p> <ul style="list-style-type: none">Sélectionnez Joindre une légende, appuyez sur , et sélectionnez la case à cocher (). Lorsque vous appuyez sur la commande , le réglage est activé et la légende est jointe aux images capturées par la suite.	
Entrer une légende	<p>Vous pouvez enregistrer une légende comportant jusqu'à 36 caractères alphanumériques.</p> <ul style="list-style-type: none">Sélectionnez Entrer une légende et appuyez sur . L'écran de saisie s'affiche. Reportez-vous à « Utilisation du clavier de saisie de texte » (130) pour plus d'informations sur la méthode de saisie.	

Affichage de la légende des images

Les légendes des images ne s'affichent pas même si les images sont lues sur l'appareil photo.









Informations de copyright

Appuyez sur la commande **MENU** → icône de menu  → Informations de copyright → commande 

Joignez les informations de copyright précédemment enregistrées aux images qui seront capturées.

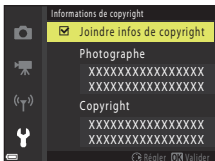
Vous pouvez imprimer les informations de copyright jointes à des images qui seront envoyées à un périphérique mobile à l'aide d'une application (18).

Vous pouvez également consulter les métadonnées ViewNX-i.

Option	Description
Joindre infos de copyright	<p>Les informations de copyright enregistrées avec Photographe et Copyright sont jointes aux images.</p> <ul style="list-style-type: none">Sélectionnez Joindre infos de copyright, appuyez sur , et sélectionnez la case à cocher (). <p>Lorsque vous appuyez sur la commande , le réglage est activé et les informations de copyright sont jointes aux images capturées par la suite.</p> 
Photographe	<p>Vous pouvez enregistrer un nom d'artiste comportant jusqu'à 36 caractères alphanumériques.</p> <ul style="list-style-type: none">Sélectionnez Photographe et appuyez sur . L'écran de saisie s'affiche. Reportez-vous à « Utilisation du clavier de saisie de texte » (130) pour plus d'informations sur la méthode de saisie.
Copyright	<p>Vous pouvez enregistrer un nom de détenteur de copyright comportant jusqu'à 54 caractères alphanumériques.</p> <ul style="list-style-type: none">Sélectionnez Copyright et appuyez sur . L'écran de saisie s'affiche. Reportez-vous à « Utilisation du clavier de saisie de texte » (130) pour plus d'informations sur la méthode de saisie.

Remarques concernant les informations de copyright



- Pour empêcher l'utilisation illégale de noms d'artistes et de noms de détenteurs de copyright lors du prêt ou du transfert de la propriété de l'appareil photo, veillez à désactiver le réglage **Joindre infos de copyright**. Assurez-vous également que le nom de l'artiste et le nom du détenteur de copyright sont vides.
- Nikon décline toute responsabilité en cas de problème ou de dommage résultant de l'utilisation de **Informations de copyright**.

Affichage des informations de copyright

Les informations de copyright ne s'affichent pas même si les images sont lues sur l'appareil photo.



Données de position

Appuyez sur la commande **MENU** → icône de menu  → Données de position → commande 

Choisissez d'ajouter ou non des informations de position aux images que vous prenez.

Option	Description
Télécharger du périph.	Sélectionnez Oui pour ajouter des informations de position à partir de l'appareil intelligent aux images que vous prenez. Activez la fonction d'informations de position de l'application SnapBridge.
Position	Affichez les informations de position obtenues. <ul style="list-style-type: none">Les informations ne sont pas mises à jour pendant qu'elles sont affichées. Pour effectuer la mise à jour, exécutez à nouveau Position.

Réinitialisation

Appuyez sur la commande **MENU** → icône de menu  → Réinitialisation → 

Lorsque l'option **Oui** est sélectionnée, les réglages de l'appareil photo sont restaurés à leurs valeurs par défaut.

- Les paramètres du menu Réseau sont également réinitialisés à leurs valeurs par défaut.
- Certains réglages, tels que **Fuseau horaire et date** ou **Langue/Language**, ne sont pas réinitialisés.
- Vous ne pouvez pas sélectionner ce réglage pendant l'établissement d'une connexion sans fil.

Réinitialisation de la numérotation des fichiers



Pour réinitialiser la numérotation des fichiers à « 0001 », supprimez toutes les images enregistrées dans la mémoire interne ou sur la carte mémoire () avant de sélectionner **Réinitialisation**.





Type d'accu/pile

Appuyez sur la commande **MENU** → icône de menu  → Type d'accu/pile → commande 

Pour être sûr que l'appareil photo affiche le niveau de charge correct () des accumulateurs/piles, sélectionnez le type correspondant aux accumulateurs/piles actuellement utilisé(e)s.

Option	Description
 Alcaline (réglage par défaut)	Piles alcalines LR6/L40 (type AA)
 COOLPIX (Ni-MH)	Accumulateurs Ni-MH (hydrure métallique de nickel) Nikon EN-MH2 rechargeables
 Lithium	Piles lithium FR6/L91 (type AA)

Marquage de conformité

Appuyez sur la commande **MENU** → icône de menu  → Marquage de conformité → commande 

Affichez certains des marquages de conformité pris en charge par l'appareil photo.

Version firmware

Appuyez sur la commande **MENU** → icône de menu  → Version firmware → 

Affichez la version actuelle du firmware de l'appareil photo.

- Vous ne pouvez pas sélectionner ce réglage pendant l'établissement d'une connexion sans fil.



Remarques techniques

Remarques	144
Remarques concernant les fonctions de communications sans fil	146
Entretien du produit.....	148
Appareil photo	148
Accumulateurs/piles	149
Cartes mémoire.....	150
Nettoyage et stockage.....	151
Nettoyage	151
Stockage	151
Messages d'erreur	152
Dépannage	155
Noms des fichiers	161
Accessoires optionnels.....	162
Caractéristiques.....	163
Cartes mémoire pouvant être utilisées	167
Index.....	169



Remarques

Avertissements à l'attention des utilisateurs résidant aux États-Unis

Avis de la FCC (Federal Communications Commission) sur les interférences radioélectriques

Cet équipement a été testé et déclaré conforme aux restrictions des périphériques numériques de classe B, conformément à l'article 15 de la réglementation de la FCC. Ces restrictions visent à garantir une protection raisonnable contre les interférences

nuisibles lorsque l'équipement est utilisé dans un environnement résidentiel. Cet équipement génère, utilise et peut émettre des radiofréquences et, s'il n'est pas installé et utilisé conformément au manuel d'instructions, il risque de causer des interférences néfastes avec les communications radio. Il n'y a toutefois aucune garantie que des interférences ne surviendront pas dans une installation donnée. Si cet appareil cause des interférences nuisibles à la réception radio ou télévision, ce qui peut être déterminé en mettant l'appareil sous tension et hors tension, l'utilisateur est invité à tenter de corriger l'interférence au moyen d'une ou de plusieurs des mesures suivantes :

- Réorienter ou déplacer l'antenne de réception.
- Augmenter la distance entre l'appareil et le récepteur.
- Connecter l'appareil à une prise se trouvant sur un circuit différent de celui où est connecté le récepteur.
- Consulter le fournisseur ou un technicien en radio/télévision expérimenté pour obtenir de l'aide.



ATTENTION

Modifications

La FCC impose que l'utilisateur soit averti que toute modification apportée à cet appareil et qui n'a pas été expressément approuvée par Nikon Corporation est de nature à annuler le droit d'utiliser l'appareil.

Câbles d'interface

Utilisez les câbles d'interface vendus ou fournis par Nikon pour votre appareil photo. L'utilisation d'autres câbles peut entraîner un dépassement des limites de la classe B, article 15 du règlement de la FCC.



Avis pour les clients de l'État de Californie

AVERTISSEMENT

La manipulation du câble de ce produit vous expose à du plomb, produit chimique reconnu dans l'État de Californie comme pouvant provoquer des anomalies congénitales ou autres problèmes génétiques.

Lavez-vous les mains après manipulation.

Nikon Inc.,

1300 Walt Whitman Road, Melville, New York 11747-3064, U.S.A.

Tél. : 631-547-4200

Avis pour les clients canadiens

CAN ICES-3 B / NMB-3 B

Avis pour les clients en Europe

Ce symbole indique que le matériel électrique et électronique doit être jeté dans les conteneurs appropriés.

Les mentions suivantes s'appliquent uniquement aux utilisateurs situés dans les pays européens :

- Ce produit doit être jeté dans un point de collecte approprié. Elles ne doivent pas être jetées avec les déchets ménagers.
- Le tri sélectif et le recyclage permettent de préserver les ressources naturelles et d'éviter les conséquences négatives pour la santé humaine et l'environnement, qui peuvent être provoquées par une élimination incorrecte.
- Pour plus d'informations, contactez votre revendeur ou les autorités locales chargées de la gestion des déchets.



Ce symbole sur les accumulateurs/piles indique qu'ils doivent être collectés séparément.

Les mentions suivantes s'appliquent uniquement aux utilisateurs situés dans les pays européens :

- Toutes les batteries, qu'elles portent ce symbole ou non, doivent être recueillies séparément dans un point de collecte approprié. Elles ne doivent pas être jetées avec les déchets ménagers.
- Pour plus d'informations, contactez votre revendeur ou les autorités locales chargées de la gestion des déchets.



Avis pour les clients en France

LE PRODUIT ET SON EMBALLAGE RELÈVENT D'UNE CONSIGNE DE TRI



CONSIGNE POUVANT VARIER LOCALEMENT > WWW.CONSIGNESDETRI.FR



Remarques concernant les fonctions de communications sans fil

Restrictions relatives aux appareils sans fil

L'émetteur-récepteur sans fil compris dans ce produit est conforme aux réglementations sans fil du pays dans lequel il est commercialisé et n'est pas destiné à être utilisé dans d'autres pays (les produits achetés au sein de l'UE ou de l'AELE peuvent être utilisés n'importe où dans l'UE et l'AELE). Nikon n'assume aucune responsabilité en cas d'utilisation dans d'autres pays. Les utilisateurs qui ne connaissent pas avec certitude le pays dans lequel leur appareil a été initialement vendu doivent consulter leur centre de SAV Nikon local ou un représentant Nikon agréé. Cette limitation s'applique à l'utilisation sans fil uniquement et non à une quelconque autre utilisation du produit.

Sécurité

Bien que l'un des avantages de ce produit soit de permettre à d'autres personnes de se connecter librement pour l'échange sans fil de données partout dans sa portée, les problèmes suivants peuvent se produire si la sécurité n'est pas activée :

- **Vol de données** : Des tiers malveillants peuvent intercepter les transmissions sans fil dans le but de dérober des identifiants d'utilisateur, des mots de passe et autres informations personnelles.
- **Accès non autorisé** : Les utilisateurs non autorisés peuvent accéder au réseau et modifier des données ou effectuer d'autres actions malveillantes. Notez qu'en raison de la conception des réseaux sans fil, des attaques spécialisées peuvent permettre un accès non autorisé même si la sécurité est activée. Nikon n'est pas responsable en cas de fuites de données ou d'informations susceptibles de survenir au cours d'un transfert de données.
- Ne tentez pas d'accéder à des réseaux auxquels vous n'êtes pas autorisé à accéder, même s'ils s'affichent sur votre smartphone ou votre tablette. Cela pourrait être considéré comme un accès non autorisé. Accédez uniquement aux réseaux que vous êtes autorisé à utiliser.

Gestion des informations personnelles et déni de responsabilité

- Les informations utilisateur enregistrées et configurées sur le produit, y compris les paramètres de connexion à un réseau local sans fil ainsi que d'autres informations personnelles, sont susceptibles d'être modifiées et perdues en raison d'une erreur de fonctionnement, de la présence d'électricité statique, d'un accident, d'un dysfonctionnement, d'une réparation ou de toute autre manipulation. Conservez toujours des copies séparées de vos informations importantes. Nikon n'est responsable d'aucun dommage direct ou indirect, ou encore de la perte de revenus, consécutifs à l'altération ou la perte de contenu qui ne sont pas attribuables à Nikon.
- Avant de vous débarrasser de ce produit ou de le transférer à un autre propriétaire, nous vous recommandons d'utiliser l'option **Réinitialisation** dans le menu Configuration (📖98) pour supprimer toutes les informations utilisateur enregistrées et configurées avec le produit, notamment les paramètres de connexion réseau local sans fil et les autres informations personnelles.
- Nikon n'est pas responsable des dommages résultant d'une utilisation non autorisée de ce produit par des tiers en cas de vol ou de perte du produit.



Précautions lors de l'exportation ou du transport de ce produit à l'étranger

Ce produit est contrôlé par les réglementations américaines sur l'exportation (EAR). L'autorisation du gouvernement américain n'est pas requise pour l'exportation de ce produit vers des pays autres que les pays suivants, qui, à la date de rédaction de ce document, sont soumis à un embargo ou à des contrôles spéciaux : Cuba, Iran, Corée du Nord, Soudan et Syrie (liste sujette à modification).

Avis pour les clients aux États-Unis et au Canada

Federal Communications Commission (FCC) et Industrie Canada (IC)

Déclaration de conformité

Cet équipement est conforme aux dispositions prévues par l'article 15 du FCC règlement de la FCC et à la (aux) norme(s) RSS exempte de licence d'Industrie Canada. Son fonctionnement est soumis aux deux conditions suivantes : (1) cet appareil ne doit pas causer d'interférence et (2) cet appareil doit accepter toute interférence, notamment les interférences qui peuvent affecter son fonctionnement.

Déclaration d'exposition aux HF FCC/IC

Cet émetteur ne doit pas être situé à proximité ou utilisé conjointement avec une autre antenne ou un autre émetteur.

Le COOLPIX B500, équipé d'un module LAN sans fil LBEE5ZZ1GV-893 (FCC ID:2AAD3JAOM0P0 / IC ID:4634A-6152EC), a été testé et déclaré conforme aux limites d'exposition aux rayonnements définies par FCC/IC pour un environnement non contrôlé. Il répond en outre aux consignes d'exposition aux hautes fréquences définies par la FCC dans le Supplément C du bulletin OET65 et au Règlement d'exposition aux hautes fréquences (RF) RSS-102 d'IC. Consultez le rapport d'essais SAR disponible sur le site Web de la FCC.

Informations concernant l'exposition aux fréquences radio (RF)

La puissance de sortie émise par l'appareil de sans fil est inférieure à la limite d'exposition aux fréquences radio d'Industrie Canada (IC). Utilisez l'appareil de sans fil de façon à minimiser les contacts humains lors du fonctionnement normal.

Ce périphérique a été évalué et démontré conforme aux limites SAR (Specific Absorption Rate - Taux d'absorption spécifique) d'IC lorsqu'il est installé dans des produits hôtes particuliers qui fonctionnent dans des conditions d'exposition à des appareils portables.

Avis pour les clients en Europe

Déclaration de conformité (Europe)

Par la présente, Nikon Corporation déclare que le COOLPIX B500 est conforme aux exigences essentielles et aux autres dispositions pertinentes de la directive 1999/5/CE. La déclaration de conformité peut être consultée à l'adresse suivante :

http://imaging.nikon.com/support/pdf/DoC_B500.pdf.



Entretien du produit

Observez les précautions décrites ci-après en plus des avertissements de la section « Pour votre sécurité » (☞viii–xi) lors du stockage ou de l'utilisation de cet appareil.

Appareil photo

N'appliquez pas d'impact fort sur l'appareil photo

L'appareil risque de subir des dysfonctionnements s'il est soumis à de violents chocs ou à de fortes vibrations. En outre, ne touchez pas l'objectif ou manipulez-le en douceur.

Gardez l'appareil au sec

L'appareil ne fonctionnera plus après immersion dans l'eau ou exposition à une très forte humidité.

Évitez des changements brusques de température

Les changements brusques de température, comme il peut s'en produire lorsque vous entrez ou sortez d'un local chauffé par temps froid, sont susceptibles de créer de la condensation à l'intérieur de l'appareil. Pour éviter ce problème, rangez votre équipement dans un étui ou dans un sac plastique avant de l'exposer à de brusques changements de température.

Maintenez-le à distance des champs magnétiques puissants

N'utilisez pas et ne stockez pas cet appareil à proximité d'équipements émettant de fortes radiations électromagnétiques ou de forts champs magnétiques. Ceci pourrait entraîner des pertes de données ou le dysfonctionnement de l'appareil photo.

Ne dirigez pas l'objectif vers des sources lumineuses importantes pendant de longues périodes

Évitez de diriger l'objectif vers le soleil ou d'autres sources lumineuses puissantes pendant une période prolongée lors de l'utilisation ou du stockage de l'appareil photo. Une lumière intense peut provoquer la détérioration du capteur d'image, entraînant un effet de flou blanc sur les photographies.

Mettez l'appareil photo hors tension avant de retirer ou de déconnecter la source d'alimentation ou la carte mémoire

Ne retirez pas les accumulateurs/piles lorsque le produit est sous tension ou que des images sont en cours d'enregistrement ou d'effacement. Forcer l'extinction de votre appareil photo dans de telles conditions entraînerait la perte de données ou risquerait d'endommager la carte mémoire ou les circuits internes.

Remarques concernant le moniteur

- Les moniteurs (y compris les viseurs électroniques) sont fabriqués avec une très haute précision ; 99,99 % des pixels au moins sont effectifs et seuls 0,01 % sont absents ou défectueux. Par conséquent, bien que ces affichages puissent comporter des pixels allumés en permanence (blanc, rouge, bleu ou vert) ou au contraire éteints en permanence (noir), ceci ne constitue pas un dysfonctionnement et n'affecte pas les images enregistrées avec votre appareil.
- Les images du moniteur peuvent être difficiles à percevoir sous un éclairage lumineux.
- Ne pas appliquer de pression sur le moniteur, car cela pourrait provoquer des dommages ou un mauvais fonctionnement. Si le moniteur venait à se casser, faites très attention de ne pas vous couper avec le verre et évitez tout contact des cristaux liquides avec la peau, les yeux ou la bouche.



Accumulateurs/piles

Précautions d'utilisation

- Il est à noter que les accumulateurs/piles peuvent devenir chauds après utilisation.
- N'utilisez pas les accumulateurs/piles au-delà de leur date d'expiration recommandée.
- N'allumez pas et n'éteignez pas l'appareil photo à répétition si des accumulateurs/piles déchargés sont insérés dans l'appareil photo.

Transport d'accumulateurs de recharge

Nous vous recommandons d'emporter des accumulateurs/piles de recharge selon le lieu où vous allez prendre des photos. Il peut être difficile d'acheter des accumulateurs/piles à certains endroits.

Charge des accumulateurs/piles

Si vous utilisez des accumulateurs rechargeables en option, chargez les accumulateurs/piles avant de prendre des photos. Les accumulateurs/piles ne sont pas complètement chargé(e)s au moment de l'achat.

Veillez à lire et à suivre les avertissements indiqués dans le mode d'emploi fourni avec le chargeur d'accumulateur.

Charge des accumulateurs rechargeables

- Ne mélangez pas des accumulateurs présentant des niveaux de charge restants différents ou des accumulateurs de fournisseur ou de modèle différent.
- Lorsque vous utilisez des accumulateurs EN-MH2 avec cet appareil photo, chargez-les par quatre à l'aide du chargeur d'accumulateur MH-73. Utilisez uniquement le chargeur d'accumulateur MH-73 pour recharger les accumulateurs EN-MH2.
- Lorsque vous utilisez le chargeur d'accumulateur MH-73, chargez uniquement des accumulateurs EN-MH2.
- Vous ne pouvez pas utiliser des accumulateurs Ni-MH rechargeables EN-MH1.

Remarques concernant les accumulateurs Ni-MH rechargeables

- Si vous rechargez à répétition des accumulateurs Ni-MH rechargeables alors qu'il reste un certain niveau de charge, le message **L'accum/pile est déchargé(e)** peut s'afficher prématurément lorsque vous utilisez les accumulateurs. Ceci est dû à un « effet mémoire » qui fait que la quantité de charge que les accumulateurs peuvent contenir diminue temporairement. Utilisez les accumulateurs jusqu'à ce qu'il n'y ait plus de charge restante et que leur comportement normal soit rétabli.
- Les accumulateurs Ni-MH rechargeables se déchargent même s'ils ne sont pas utilisés. Nous vous recommandons de charger les accumulateurs juste avant de les utiliser.

Utilisation des accumulateurs par temps froid

Par temps froid, la capacité de l'accumulateur a tendance à diminuer. Si vous utilisez des accumulateurs épuisés à basse température, l'appareil photo peut ne pas s'allumer. Gardez un accumulateur de recharge au chaud et intervertissez-les dès que nécessaire. Une fois réchauffés, des accumulateurs froids peuvent retrouver de leur capacité.

Contacts de l'accumulateur

Si les contacts de l'accumulateur sont sales, il se peut que l'appareil photo ne se mette pas en marche. Si les contacts de l'accumulateur sont sales, nettoyez-les avec un chiffon propre et sec avant utilisation.

Charge restante des accumulateurs

Si vous insérez des accumulateurs déchargés dans l'appareil photo, ce dernier peut indiquer que les accumulateurs ont un niveau de charge restant adéquat. C'est une caractéristique des accumulateurs.



Recyclage des accumulateurs usagés

Remplacez les accumulateurs lorsque vous n'arrivez plus à les recharger. Les accumulateurs usagés sont une ressource précieuse. Recyclez-les en suivant les réglementations locales.

Cartes mémoire

Précautions d'utilisation

- N'utilisez que des cartes mémoire Secure Digital (SD167).
- Respectez les consignes décrites dans la documentation qui accompagne votre carte mémoire.
- Ne collez pas d'étiquettes ou d'autocollants sur la carte mémoire.

Formatage

- Ne formatez pas la carte mémoire à l'aide d'un ordinateur.
- Lorsque vous insérez pour la première fois une carte mémoire précédemment utilisée dans un autre appareil, veillez à la formater à l'aide de cet appareil photo. Avant d'utiliser une carte mémoire neuve avec cet appareil photo, il est recommandé de la formater sur celui-ci.
- **Notez que le formatage d'une carte mémoire efface définitivement toutes les images et les autres données qu'elle contient.** Veillez à faire des copies d'une image que vous souhaitez conserver avant de formater la carte mémoire.
- Si le message **Carte non formatée. Formater la carte ?** apparaît lors de la mise sous tension de l'appareil photo, la carte mémoire doit être formatée. Si la carte mémoire contient des données que vous ne souhaitez pas effacer, sélectionnez **Non**. Copiez ces données sur un ordinateur. Pour formater la carte mémoire, sélectionnez **Oui**. La boîte de dialogue de confirmation s'affiche. Pour lancer le formatage, appuyez sur **OK**.
- Observez les précautions suivantes lors du formatage, de l'enregistrement et de l'effacement de données de la carte mémoire, ou lors du transfert de données sur un ordinateur. Le non-respect de cette consigne pourrait entraîner la perte de données ou endommager l'appareil photo ou la carte mémoire :
 - N'ouvrez pas le volet du logement pour accumulateur/carte mémoire, ou ne retirez pas/n'insérez pas l'accumulateur ou la carte mémoire.
 - Ne mettez pas l'appareil photo hors tension.
 - Ne déconnectez pas l'adaptateur secteur.



Nettoyage et stockage

Nettoyage

N'utilisez pas d'alcool, de diluants ou d'autres produits chimiques volatils.

Objectif	Évitez de poser vos doigts sur les parties en verre. Pour retirer la poussière ou les peluches, utilisez une soufflette (en général, un petit accessoire qui possède un ballon en caoutchouc à l'une de ses extrémités, sur lequel on appuie pour produire de l'air). Pour retirer les empreintes et autres taches résistantes à la soufflette, nettoyez l'objectif avec un chiffon doux en effectuant un mouvement circulaire du centre vers la périphérie. Si cela ne suffit pas à le nettoyer, utilisez un chiffon légèrement humidifié avec un nettoyant pour objectif que vous trouverez dans le commerce.
Moniteur	Pour retirer la poussière ou les peluches, utilisez une soufflette. Pour retirer les empreintes et autres taches, nettoyez le moniteur avec un chiffon doux et sec en veillant à ne pas exercer de pression.
Boîtier	Utilisez une soufflette pour retirer la poussière, les impuretés ou le sable, puis essuyez délicatement avec un chiffon doux et sec. Après avoir utilisé l'appareil photo à la plage ou dans un autre environnement sablonneux ou poussiéreux, retirez le sable, la poussière ou le sel avec un chiffon sec légèrement humidifié d'eau fraîche, puis essuyez avec soin. Notez que les corps étrangers introduits dans l'appareil photo peuvent provoquer des dommages qui ne sont pas couverts par la garantie.

Stockage

Retirez les accumulateurs si vous envisagez de ne pas utiliser l'appareil pendant une période prolongée. Pour éviter la formation de moisissure, sortez l'appareil photo de l'endroit où il est stocké au moins une fois par mois.

Allumez l'appareil photo et appuyez sur le déclencheur plusieurs fois avant de stocker de nouveau l'appareil photo. Ne rangez pas votre appareil photo dans l'un des emplacements suivants :

- mal aéré ou soumis à une humidité supérieure à 60 %
- exposé à des températures inférieures à -10°C ou supérieures à 50°C
- à proximité d'appareils générant de forts champs électromagnétiques comme des téléviseurs ou des radios







Messages d'erreur





Consultez le tableau ci-dessous si un message d'erreur apparaît.

Affichage	Cause/Solution	
La température de l'accumulateur est élevée. L'appareil photo va s'éteindre.	L'appareil photo s'éteint automatiquement. Attendez que l'appareil photo ou les accumulateurs refroidissent avant de les réutiliser.	-
L'appareil photo va s'éteindre pour éviter la surchauffe.		
La carte mémoire est protégée en écriture.	Le commutateur de protection en écriture est en position de verrouillage. Placez le commutateur en position d'écriture.	-
Cette carte ne peut pas être utilisée.	Une erreur s'est produite lors de l'accès à la carte mémoire. <ul style="list-style-type: none"> • Utilisez une carte mémoire approuvée. • Vérifiez que les contacts sont propres. • Vérifiez que la carte mémoire est correctement insérée. 	11, 167
Cette carte est illisible.		
Carte non formatée. Formater la carte ?	La carte mémoire n'a pas été formatée pour être utilisée dans l'appareil photo. Le formatage efface toutes les données enregistrées sur la carte mémoire. Si vous souhaitez conserver des copies d'une image, sélectionnez Non et enregistrez les copies sur un ordinateur ou un autre support avant de formater la carte mémoire. Sélectionnez Oui et appuyez sur  pour formater la carte mémoire.	150
Mémoire insuffisante.	Effacez des images ou insérez une nouvelle carte mémoire.	11, 25
Enregistrement d'image impossible.	Une erreur s'est produite lors de l'enregistrement de l'image. Insérez une nouvelle carte mémoire ou formatez la carte mémoire ou la mémoire interne.	138
	L'appareil photo n'a plus de numéros de fichier disponibles. Insérez une nouvelle carte mémoire ou formatez la carte mémoire ou la mémoire interne.	138
	Il n'y a pas suffisamment d'espace pour enregistrer la copie. Supprimez des images de la destination.	25
Impossible de modifier l'image.	Vérifiez que les images peuvent être modifiées.	69,159



Affichage	Cause/Solution	
L'enregistrement de vidéos est impossible.	Une erreur de temporisation s'est produite lors de l'enregistrement de la vidéo sur la carte mémoire. Sélectionnez une carte mémoire avec une vitesse d'écriture plus rapide.	77, 167
La mémoire ne contient pas d'images.	La mémoire interne ou la carte mémoire ne contient aucune image. <ul style="list-style-type: none"> Retirez la carte mémoire si vous souhaitez visualiser les images de la mémoire interne. Pour copier les images enregistrées dans la mémoire interne de l'appareil photo sur la carte mémoire, appuyez sur le bouton MENU pour sélectionner Copier dans le menu Visualisation. 	12 127
Ce fichier ne contient pas de données image.	Le fichier n'a pas été créé ni édité avec cet appareil photo. Le fichier ne peut pas être lu sur cet appareil photo. Visualisez le fichier sur l'ordinateur ou le périphérique utilisé pour créer ou modifier ce fichier.	-
Toutes les images sont masquées.	Aucune image n'est disponible pour un diaporama, etc.	125
Impossible d'effacer cette image.	L'image est protégée. Désactivez la protection.	126
Relevez le flash.	Le flash est abaissé. Levez le flash lors de prises de vue en mode Scène Portrait de nuit ou Contre-jour (lorsque HDR est défini sur Désactivé).	33, 47
Éteignez l'appareil photo puis rallumez-le.	Retirez le bouchon d'objectif. Si le problème persiste, contactez votre revendeur ou votre représentant Nikon agréé.	10, 155
Erreur de communication	Une erreur s'est produite lors de la communication avec l'imprimante. Éteignez l'appareil photo et rebranchez le câble USB.	90
Erreur du système	Une erreur s'est produite dans les circuits internes de l'appareil photo. Éteignez l'appareil photo, retirez et réinsérez les accumulateurs, et allumez l'appareil photo. Si le problème persiste, contactez votre revendeur ou votre représentant Nikon agréé.	155
Erreur d'imprimante : vérifier l'état de l'imprimante.	Après avoir résolu le problème, sélectionnez Reprendre et appuyez sur  pour reprendre l'impression.*	-
Erreur d'imprimante : vérifier le papier.	Chargez le papier au format spécifié, sélectionnez Reprendre et appuyez sur  pour reprendre l'impression.*	-
Erreur d'imprimante : bourrage papier.	Retirez le papier bloqué, puis sélectionnez Reprendre et appuyez sur  pour reprendre l'impression.*	-
Erreur d'imprimante : il n'y a plus de papier.	Chargez le papier au format spécifié, sélectionnez Reprendre et appuyez sur  pour reprendre l'impression.*	-



Affichage	Cause/Solution	
Erreur d'imprimante : vérifier l'encre.	Il y a un problème avec l'encre de l'imprimante. Vérifiez l'encre, puis sélectionnez Reprendre et appuyez sur  pour reprendre l'impression.*	-
Erreur d'imprimante : il n'y a plus d'encre.	Remplacez la cartouche d'encre, puis sélectionnez Reprendre et appuyez sur  pour reprendre l'impression.*	-
Erreur d'imprimante : fichier corrompu.	Il y a un problème avec le fichier d'image à imprimer. Sélectionnez Annuler et appuyez sur  pour annuler l'impression.	-

* Pour plus de détails, reportez-vous à la documentation de l'imprimante.



Dépannage

Si l'appareil photo ne fonctionne pas correctement, consultez la liste des problèmes courants présentée ci-dessous avant de contacter votre revendeur ou votre représentant Nikon agréé.



Alimentation, affichage, réglages

Problème	Cause/Solution	
L'appareil photo est allumé mais ne répond pas.	<ul style="list-style-type: none"> Attendez que l'enregistrement soit terminé. Si le problème persiste, mettez l'appareil photo hors tension. Si l'appareil photo ne s'éteint pas, retirez l'accumulateur ou les accumulateurs puis réinsérez-le(s) ou, si vous utilisez un adaptateur secteur, débranchez-le et rebranchez-le. Notez que les données en cours d'enregistrement seront perdues, mais celles qui ont déjà été enregistrées ne seront pas affectées si vous retirez ou débranchez l'alimentation. 	–
Impossible d'allumer l'appareil photo.	Les accumulateurs sont déchargés.	11, 149
L'appareil photo s'éteint sans afficher de message.	<ul style="list-style-type: none"> L'appareil s'éteint automatiquement pour économiser de l'énergie (fonction d'extinction automatique). L'appareil photo et les accumulateurs peuvent ne pas fonctionner correctement à basse température. L'intérieur de l'appareil photo est chaud. Laissez l'appareil photo éteint jusqu'à ce qu'il ait refroidi, puis rallumez-le. 	23 149 –
Le moniteur est vide.	<ul style="list-style-type: none"> L'appareil photo est éteint. L'appareil s'éteint automatiquement pour économiser de l'énergie (fonction d'extinction automatique). Le témoin du flash clignote pendant la charge du flash. Attendez que la charge soit terminée. L'appareil photo est connecté à un téléviseur ou un ordinateur. L'appareil photo prend des photos en mode Scène Surimpression lumières. 	14 23 – – –
L'appareil photo devient chaud.	L'appareil photo peut chauffer lorsque vous l'utilisez pendant longtemps, par exemple pour prendre des vidéos ou envoyer des images, ou lorsque vous l'utilisez dans un environnement avec des températures élevées ; il ne s'agit pas d'un dysfonctionnement.	–
Le moniteur n'est pas très lisible.	<ul style="list-style-type: none"> Il se peut que l'environnement proche soit trop lumineux. <ul style="list-style-type: none"> Déplacez-vous vers une zone plus sombre. Réglez la luminosité de l'écran. 	– 133



Problème	Cause/Solution	
<p> clignote sur l'écran.</p> <p>La date et l'heure d'enregistrement sont incorrectes.</p>	<ul style="list-style-type: none"> Si vous n'avez pas réglé l'horloge de l'appareil photo, l'indicateur  clignote sur l'écran de prise de vue, et les images et les vidéos enregistrées avant le réglage de l'horloge sont datées « 00/00/0000 00:00 » et « 01/01/2016 00:00 », respectivement. Réglez l'heure et la date correctes dans l'option Fuseau horaire et date du menu configuration. L'horloge de l'appareil photo n'est pas aussi précise que les montres ou horloges habituelles. Comparez régulièrement l'heure de l'horloge de l'appareil photo avec celle d'une montre ou d'une horloge plus précise et réinitialisez-la, le cas échéant. 	4, 131
Aucune information ne s'affiche sur l'écran.	Les informations de prise de vue et les informations sur la photo peuvent être masquées. Appuyez sur DISP jusqu'à ce que les informations s'affichent.	4
Timbre dateur n'est pas disponible.	Fuseau horaire et date n'a pas été définie dans le menu configuration.	131
La date n'est pas imprimée sur les images même lorsque l'option Timbre dateur est activée.	<ul style="list-style-type: none"> Le mode de prise de vue actuel ne prend pas en charge l'option Timbre dateur. La date ne peut pas être imprimée sur des vidéos. 	134
L'écran de réglage de la date et de l'heure s'affiche lorsque l'appareil photo est mis sous tension.	La pile de l'horloge est déchargée ; tous les réglages ont été réinitialisés sur leurs valeurs par défaut. Configurez à nouveau les réglages de l'appareil photo. <ul style="list-style-type: none"> La pile de l'horloge interne sert à alimenter l'horloge de l'appareil photo et à mémoriser certains réglages. La durée de charge de la pile de l'horloge est d'environ 10 heures lorsque vous insérez les accumulateurs dans l'appareil photo ou que vous connectez l'adaptateur secteur (disponible séparément) à l'appareil photo. Elle fonctionnera ensuite pendant plusieurs jours même si vous avez retiré les accumulateurs de l'appareil photo. 	–
Les réglages de l'appareil photo sont réinitialisés.		
L'appareil photo fait du bruit.	Lorsque le Mode autofocus est défini sur AF permanent ou dans certains modes de prise de vue, il se peut que l'appareil photo émette un son lors de la mise au point.	28, 121





Problèmes de prise de vue

Problème	Cause/Solution	
Impossible de passer au mode de prise de vue.	Déconnectez le câble HDMI ou USB.	87
Impossible de prendre des photos ou d'enregistrer des films.	<ul style="list-style-type: none"> Lorsque l'appareil photo est en mode de visualisation, appuyez sur , le déclencheur ou la commande . Lorsque les menus sont affichés, appuyez sur MENU. Le flash est en cours de charge lorsque le témoin du flash clignote. Les accumulateurs sont déchargés. 	2, 24 98 47 11, 149



Problème	Cause/Solution	
L'appareil photo ne peut pas effectuer la mise au point.	<ul style="list-style-type: none"> Le sujet est trop proche. Essayez de prendre des photos en utilisant le mode Sélecteur automatique, le mode Scène Gros plan ou le mode Macro. Il est difficile d'effectuer la mise au point sur le sujet. Définissez le réglage Assistance AF du menu configuration sur Automatique. Mettez l'appareil hors tension, puis sous tension. 	28, 32, 35, 46, 51, 57, 135 –
Les images sont floues.	<ul style="list-style-type: none"> Utilisez le flash. Augmentez la valeur de la sensibilité. Activez VR photo lors de la prise de vue d'images fixes. Activez VR vidéo lors de l'enregistrement de vidéos. Utilisez un trépied pour stabiliser l'appareil photo (l'utilisation simultanée du retardateur est plus efficace). 	47, 110, 122, 135, 49
Des taches lumineuses apparaissent sur les images prises avec le flash.	Le flash réfléchit les particules dans l'air. Abaissez le flash.	23, 47
Le flash ne se déclenche pas.	<ul style="list-style-type: none"> Le flash est abaissé. Un mode Scène qui restreint le flash est activé. Une fonction qui restreint le flash est activée. 	23, 47, 59, 61
Le zoom numérique ne peut pas être utilisé.	<ul style="list-style-type: none"> Zoom numérique est défini sur Désactivée dans le menu configuration. Le zoom numérique ne peut pas être utilisé avec certains modes de prise de vue ou lorsque vous utilisez certains réglages dans d'autres fonctions. 	136, 62, 136
Taille d'image n'est pas disponible.	Une fonction qui restreint l'option Taille d'image est activée.	61
Aucun son n'est émis lors du déclenchement.	<ul style="list-style-type: none"> Désactivé est sélectionné pour Son du déclencheur dans Réglages du son dans le menu Configuration. Aucun son n'est émis avec certains modes de prise de vue, même lorsque Activé est sélectionné. Ne bloquez pas le haut-parleur. 	136, 3
L'illuminateur d'assistance AF ne s'allume pas.	Désactivée est sélectionné pour l'option Assistance AF dans le menu configuration. L'illuminateur d'assistance AF risque de ne pas s'allumer selon la position de la zone de mise au point ou du mode de prise de vue, même lorsque Automatique est sélectionné.	135



Problème	Cause/Solution	
Les images semblent sales.	L'objectif est sale. Nettoyez l'objectif.	151
Les couleurs ne sont pas naturelles.	La balance des blancs ou la teinte n'est pas réglée correctement.	35, 106
Des pixels lumineux espacés de façon aléatoire (« bruit ») apparaissent sur l'image.	Le sujet est sombre, et la vitesse d'obturation est trop lente ou la sensibilité est trop élevée. Le bruit peut être réduit en : <ul style="list-style-type: none"> • utilisant le flash • définissant une sensibilité plus faible. 	47 110
Les images sont trop sombres (sous-exposées).	<ul style="list-style-type: none"> • Le flash est abaissé ou un mode de prise de vue restreignant le flash est sélectionné. • La fenêtre du flash est bloquée. • Le sujet est situé hors de portée du flash. • Réglez la correction de l'exposition. • Augmentez la sensibilité. • Le sujet est en contre-jour. Sélectionnez le mode Scène Contre-jour ou relevez le flash et réglez le paramètre du mode de flash sur  (dosage flash/ambiance). 	23, 47, 59 21 164 52 110 33, 47
Les images sont trop claires (surexposées).	Réglez la correction de l'exposition.	52
Résultats inattendus lorsque le flash est défini sur  (auto atténuation yeux rouges).	Utilisez un mode de prise de vue autre que Portrait de nuit , et utilisez une mode de flash autre que  (automatique avec atténuation des yeux rouges) et reprenez la photo.	47, 59
Les tons chair ne sont pas adoucis.	<ul style="list-style-type: none"> • Dans certaines conditions de prise de vue, les tons chair des visages risquent de ne pas être adoucis. • Pour les images comptant au moins quatre visages, essayez d'utiliser la fonction Maquillage dans Retouche glamour dans le menu Visualisation. 	57 71
L'enregistrement des images prend du temps.	<p>L'enregistrement des images peut s'avérer plus long dans les situations suivantes :</p> <ul style="list-style-type: none"> • Lorsque la fonction de réduction du bruit est activée, par exemple lors de prise de vue dans un endroit peu éclairé • Lorsque le mode de flash est défini sur  (automatique avec atténuation des yeux rouges) • En cas de prise de vue en mode Scène Paysage de nuit, Portrait de nuit ou Contre-jour (lorsque HDR est réglé sur Activé) • Lorsque la fonction Maquillage est appliquée lors de la prise de vue • Lorsque vous utilisez le mode de prise de vue en continu 	– 48 32, 33 43, 57 108



Problèmes de visualisation

Problème	Cause/Solution	
Impossible de lire le fichier.	<ul style="list-style-type: none"> Il se peut que cet appareil photo ne puisse pas visualiser d'images enregistrées avec une autre marque ou un autre modèle d'appareil photo numérique. Cet appareil photo ne peut pas lire les vidéos enregistrées avec une autre marque ou un autre modèle d'appareil photo numérique. Il se peut que cet appareil photo ne puisse pas visualiser de données éditées sur un ordinateur. 	–
Impossible d'effectuer un zoom avant sur l'image.	<ul style="list-style-type: none"> La fonction loupe ne peut pas être utilisée avec des vidéos. Lorsque vous effectuez un zoom avant sur une image de petite taille, le facteur de zoom indiqué à l'écran peut différer du facteur de zoom réel de l'image. Il se peut que cet appareil photo ne puisse pas effectuer un zoom avant sur des images prises avec une autre marque ou un autre modèle d'appareil photo numérique. 	–
Impossible d'éditer les images.	<ul style="list-style-type: none"> Certaines images ne peuvent pas être éditées. Les images déjà éditées ne peuvent pas l'être de nouveau. Il n'y a pas suffisamment d'espace libre sur la carte mémoire ou dans la mémoire interne. Cet appareil photo ne peut pas éditer des images prises avec d'autres appareils photo. Les fonctions d'édition utilisées pour des images ne sont pas disponibles pour des vidéos. 	40, 69 – – –
Impossible de faire pivoter l'image.	Cet appareil photo ne peut pas faire pivoter les images prises avec une autre marque ou un autre modèle d'appareil photo numérique.	–
Les images ne s'affichent pas sur le téléviseur.	<ul style="list-style-type: none"> Un ordinateur ou une imprimante est connecté à l'appareil photo. La carte mémoire ne contient aucune image. Retirez la carte mémoire si vous souhaitez visualiser les images de la mémoire interne. 	– – 12
Nikon Transfer 2 ne démarre pas lorsque l'appareil photo est connecté à un ordinateur.	<ul style="list-style-type: none"> L'appareil photo est éteint. Les accumulateurs sont déchargés. Le câble USB n'est pas correctement connecté. L'appareil photo n'est pas reconnu par l'ordinateur. L'ordinateur n'est pas configuré pour lancer automatiquement Nikon Transfer 2. Pour plus d'informations sur Nikon Transfer 2, reportez-vous au système d'aide de ViewNX-i. 	– 87 87, 94 – –



Problème	Cause/Solution	
Les images à imprimer ne sont pas affichées.	<ul style="list-style-type: none"> • La carte mémoire ne contient aucune image. • Retirez la carte mémoire si vous souhaitez imprimer les images de la mémoire interne. 	– 12
Impossible de sélectionner un format de papier avec l'appareil photo.	<p>L'appareil photo ne peut pas être utilisé pour sélectionner le format du papier dans les situations suivantes, même lorsque vous imprimez depuis une imprimante compatible PictBridge. Utilisez l'imprimante pour sélectionner le format de papier.</p> <ul style="list-style-type: none"> • L'imprimante ne prend pas en charge les formats de papier spécifiés par l'appareil photo. • L'imprimante sélectionne automatiquement le format du papier. 	–



Noms des fichiers

Les images ou vidéos se voient attribuer des noms de fichiers comme suit.

Nom de fichier : DSCN 0001 .JPG

(1) (2) (3)

(1) Identificateur	Non affiché sur l'écran de l'appareil photo. <ul style="list-style-type: none">• DSCN: images fixes d'origine, vidéos, images fixes créées avec la fonction d'édition de vidéo• SSCN: copies de taille réduite de la photo• RSCN: copies recadrées• FSCN: images créées avec une fonction d'édition d'image autre que le recadrage et la mini-photo, vidéos créées avec une fonction d'édition de vidéo
(2) Numéro de fichier	Attribué automatiquement suivant un ordre croissant, en commençant par « 0001 » et finissant par « 9999. »
(3) Extension	Indique le format du fichier. <ul style="list-style-type: none">• .JPG: Images fixes• .MP4 : Clips vidéo



Accessoires optionnels

Chargeur d'accumulateur, accumulateurs rechargeables*	<ul style="list-style-type: none">• MH-73 Chargeur d'accumulateur (inclut quatre accumulateurs Ni-MH EN-MH2 rechargeables)• Accumulateurs rechargeables de rechange : EN-MH2-B4 Accumulateurs Ni-MH rechargeables (jeu de quatre EN-MH2 accumulateurs)
Adaptateur secteur	EH-67/EH-67s Adaptateur secteur
Câble audio/vidéo	Câble audio vidéo EG-CP16
Dragonne réglable	AH-CP1 Dragonne réglable

* Lorsque vous utilisez des accumulateurs Ni-MH rechargeables EN-MH2 avec l'appareil photo, chargez-les par quatre à l'aide du chargeur d'accumulateur MH-73. Ne chargez pas en même temps des accumulateurs qui présentent des niveaux de charge restante différents (📖149). Vous ne pouvez pas utiliser des accumulateurs Ni-MH rechargeables EN-MH1.

La disponibilité peut varier selon le pays ou la région.

Visitez notre site Web ou consultez nos brochures pour connaître les informations les plus récentes.



Caractéristiques

Appareil photo numérique Nikon COOLPIX B500

Type	Appareil photo numérique compact
Nombre de pixels effectifs	16,0 millions (le traitement d'image peut réduire le nombre de pixels effectifs.)
Capteur d'image	Capteur CMOS 1/2,3 pouces ; nombre total de pixels, environ 16,76 millions
Objectif	Objectif NIKKOR avec zoom optique 40x
Focale	4.0–160 mm (angle de champ équivalent à celui d'un objectif 22.5–900 mm en format 35mm [135])
Ouverture	f/3–6.5
Construction	12 éléments en 9 groupes (3 objectifs ED)
Agrandissement du zoom numérique	Jusqu'à 4x (angle de champ équivalent environ à celui d'un objectif 3600 mm en format 35mm [135])
Réduction de vibration	Décentrement (images fixes) Décentrement et VR électronique (vidéos)
AF (Autofocus)	AF par détection de contraste
Plage de mise au point	<ul style="list-style-type: none">• [Grand-angle] : Environ 30 cm –∞, [Téléobjectif] : Environ 3,5 m –∞• Mode macro : Environ 1 cm –∞ (position grand-angle) (toutes les distances sont mesurées du centre de la surface avant de l'objectif)
Sélection de la zone de mise au point	Priorité visage, manuel avec 99 zones de mise au point, zone centrale, suivi du sujet, AF sur le sujet principal
Moniteur	Moniteur ACL TFT grand-angle de 7,5 cm (3 pouces), environ 921k pixels, traitement anti-reflet, avec 5 niveaux de réglage de la luminosité, inclinable à environ 85° vers le bas et environ 90° vers le haut
Couverture de l'image (mode de prise de vue)	Environ 99 % en horizontal et 99 % en vertical (par rapport à l'image réelle)
Couverture de l'image (mode de visualisation)	Environ 99 % en horizontal et 99 % en vertical (par rapport à l'image réelle)
Stockage	
Support	Mémoire interne (approx. 20 Mo), carte mémoire SD/SDHC/SDXC
Système de fichiers	Compatible DCF et Exif 2.3
Formats de fichier	Images fixes : JPEG Clips vidéo : MP4 (vidéo : H.264/MPEG-4 AVC, audio : stéréo AAC)



Taille d'image (pixels)	<ul style="list-style-type: none"> • 16M (High) [4608 × 3456★] • 16M [4608 × 3456] • 8M [3264 × 2448] • 4M [2272 × 1704] • 2M [1600 × 1200] • VGA [640 × 480] • 16:9 [4608 × 2592] • 1:1 [3456 × 3456]
Sensibilité (sensibilité standard)	<ul style="list-style-type: none"> • ISO 125–1600 • ISO 3200, 6400 (disponible en mode Auto)
Exposition	
Mode Mesure	Matrice, pondérée centrale (zoom numérique inférieur à 2x), spot (zoom numérique 2x ou plus)
Contrôle de l'exposition	Exposition auto programmée et correction de l'exposition (-2,0 – +2,0 EV par pas de 1/3 IL)
Obturbateur	Déclencheur mécanique et électronique CMOS
Vitesse	<ul style="list-style-type: none"> • 1/1500–1 s • 1/4000 s (vitesse maximum pendant la prise de vue en continu haute vitesse) • 25 s (Filés d'étoiles en mode Scène Surimpression lumières)
Ouverture	Sélection de filtre ND contrôlée électroniquement (-2 AV)
Plage	2 positions (f/3 et f/6 [Grand-angle])
Retardateur	<ul style="list-style-type: none"> • 10 s, 2 s • 5 s (retardateur selfie)
Flash	
Portée (environ) (Sensibilité : Automatique)	[Grand-angle] : 0,5–6,9 m [Téléobjectif] : 3,5 m
Contrôle du flash	Flash automatique TTL avec pré-éclairs pilotes
Interface	
Connecteur USB	USB Hi-Speed <ul style="list-style-type: none"> • Prend en charge Direct Print (PictBridge) • Connecteur de sortie audio/vidéo (NTSC ou PAL peut être sélectionné)
Connecteur de sortie HDMI	Connecteur HDMI micro (Type D)
connecteur d'entrée CC	Pour EH-67/EH-67s Adaptateur secteur (disponible séparément)



Wi-Fi (Réseau sans fil)	
Normes	IEEE 802.11b/g (protocole de réseau sans fil standard)
Fréquence de fonctionnement	2412–2462 MHz (1-11 canaux)
Authentification	Système ouvert, WPA2-PSK
Bluetooth	
Protocoles de communication	Spécification Bluetooth Version 4.1
Langues prises en charge	Arabe, bengali, bulgare, chinois (simplifié et traditionnel), tchèque, danois, néerlandais, anglais, finnois, français, allemand, grec, hindi, hongrois, indonésien, italien, japonais, coréen, marathi, norvégien, perse, polonais, portugais (européen et brésilien), roumain, russe, serbe, espagnol, suédois, tamoul, telugu, thaï, turc, ukrainien, vietnamien
Sources d'alimentation	<ul style="list-style-type: none"> • Quatre piles alcalines LR6/L40 (type AA) • Quatre piles lithium FR6/L91 (type AA) • Quatre EN-MH2 Accumulateurs Ni-MH rechargeables (disponibles séparément) • EH-67/EH-67s Adaptateur secteur (disponible séparément)
Autonomie de l'accumulateur¹	
Images fixes	<ul style="list-style-type: none"> • Environ 600 images avec les piles alcalines • Environ 1240 images avec les piles lithium • Environ 750 images avec les piles EN-MH2
Enregistrement de vidéos (autonomie réelle de l'accumulateur pour l'enregistrement) ²	<ul style="list-style-type: none"> • Environ 1 h 30 min si vous utilisez des piles alcalines • Environ 4 h 30 min si vous utilisez des piles lithium • Environ 2 h 35 min si vous utilisez des accumulateurs EN-MH2
Filetage pour fixation sur trépied	1/4 (1222 ISO)
Dimensions (L × H × P)	Environ 113,5 × 78,3 × 94,9 mm (hors parties saillantes)
Poids	Environ 542 g (avec piles alcalines LR6/L40 (type AA) et carte mémoire)
Conditions de fonctionnement	
Température	0 °C–40 °C
Humidité	85 % et inférieure (sans condensation)

- Toutes les mesures sont effectuées conformément aux normes ou aux lignes directrices de la CIPA (Camera and Imaging Products Association).



- ¹ L'autonomie des piles/accumulateurs ne tient pas compte de l'utilisation de SnapBridge et peut varier selon les conditions d'utilisation, notamment la température, l'intervalle entre les prises de vues et la durée d'affichage des menus et des images. Les piles fournies sont uniquement des piles d'essai. Les chiffres indiqués pour les piles au lithium ont été obtenus avec des piles au lithium Energizer® Ultimate FR6/L91 (type AA) disponibles dans le commerce.
- ² Les fichiers vidéo individuels doivent avoir une taille maximale de 4 Go et une durée maximale de 29 minutes. L'enregistrement risque de s'arrêter avant que cette limite ne soit atteinte si la température de l'appareil photo augmente.
- Nikon ne peut être tenu responsable des erreurs contenues dans ce manuel.
 - Nikon se réserve le droit de modifier à tout moment les caractéristiques du matériel et du logiciel décrites dans ce manuel.



Cartes mémoire pouvant être utilisées

L'appareil photo prend en charge les cartes mémoire SD, SDHC et SDXC.

- Lors de l'enregistrement de vidéos, il est recommandé d'utiliser des cartes mémoire SD de classe 6 ou plus. L'enregistrement de la vidéo peut s'interrompre brusquement si vous utilisez une carte mémoire ayant une vitesse de transfert plus lente.
- Si vous utilisez un lecteur de carte, vérifiez qu'il est compatible avec votre carte mémoire.
- Contactez le fabricant pour plus d'informations sur les caractéristiques, le fonctionnement et les limitations d'utilisation.

Informations sur les marques commerciales

- Windows est une marque ou une marque déposée de Microsoft Corporation aux États-Unis et/ou dans d'autres pays.
- La marque et les logos *Bluetooth*® sont des marques déposées appartenant à Bluetooth SIG, Inc. et leur utilisation par Nikon Corporation s'effectue sous licence.
- Apple®, App Store®, les logos Apple, Mac, OS X, iPhone®, iPad®, iPod touch® et iBooks sont des marques commerciales ou déposées d'Apple Inc., aux États-Unis et dans d'autres pays.
- Android et Google Play sont des marques commerciales ou déposées de Google Inc. Le robot Android est reproduit ou modifié à partir de travaux créés et partagés par Google, et utilisés conformément aux conditions décrites dans la licence d'attribution Creative Commons 3.0.
- iOS est une marque ou une marque déposée de Cisco Systems, Inc., aux États-Unis et dans d'autres pays, et est utilisé sous licence.
- Adobe, le logo Adobe et Reader sont des marques commerciales ou déposées de Adobe Systems Incorporated aux États-Unis et dans d'autres pays.
- Les logos SDXC, SDHC et SD sont des marques de SD-3C, LLC.



- PictBridge est une marque commerciale.
- HDMI, le logo HDMI et High-Definition Multimedia Interface sont des marques commerciales ou déposées de HDMI Licensing, LLC.

HDMI

- Wi-Fi et le logo Wi-Fi sont des marques de commerce (déposées ou non) de la Wi-Fi Alliance.
- La N-Mark est une marque commerciale ou déposée de NFC Forum, Inc. aux États-Unis et/ou dans d'autres pays.
- Tous les autres noms de marques mentionnés dans ce manuel ou dans les autres documentations fournies avec votre matériel Nikon sont des marques commerciales ou des marques déposées de leurs détenteurs respectifs.



“Made for iPod,” “Made for iPhone,” and “Made for iPad” mean that an electronic accessory has been designed to connect specifically to iPod, iPhone, or iPad, respectively, and has been certified by the developer to meet Apple performance standards. Apple is not responsible for the operation of this device or its compliance with safety and regulatory standards. Please note that the use of this accessory with iPod, iPhone, or iPad may affect wireless performance.

AVC Patent Portfolio License

Ce produit est accordé sous licence conformément à l'AVC Patent Portfolio License pour une utilisation personnelle et non lucrative par un consommateur en vue de (i) encoder des vidéos selon la norme AVC (« vidéo AVC ») et/ou (ii) décoder des vidéos AVC qui ont été encodées par un consommateur dans le cadre d'une activité personnelle et non lucrative et/ou qui ont été obtenues auprès d'un fournisseur de vidéos possédant une licence l'autorisant à fournir des vidéos AVC. Aucune licence n'est accordée effectivement ou implicitement pour tout autre usage.

Des informations supplémentaires peuvent être obtenues auprès de MPEG LA, L.L.C. Visitez <http://www.mpegla.com>.

Licence FreeType (FreeType2)

Des composants de ce logiciel sont sous copyright © 2012 The FreeType Project (<http://www.freetype.org>). Tous droits réservés.

























Licence MIT (HarfBuzz)

Des composants de ce logiciel sont sous copyright © 2016 The HarfBuzz Project (<http://www.freedesktop.org/wiki/Software/HarfBuzz>). Tous droits réservés.





Index

Symboles

-  Mode Auto 28, 29
-  Mode Sélecteur automatique 28, 31, 32
-  Mode Contre-jour 28, 31, 33
-  Mode Créativité 28, 41
- SCENE** Mode Scène 28, 31
-  Mode Diaporama de clips 28, 80
-  Mode Sport 28, 31, 34
-  Mode Portrait optimisé 28, 43
-  Mode Portrait de nuit 28, 31, 33
-  Mode Paysage de nuit 28, 31, 32
-  Mode de visualisation 24
-  Mode Classement par date 66
-  Fonction Loupe 24, 64
- W** (grand-angle) 53
-  Visualisation par planche d'imagettes 24, 65
- T** (téléobjectif) 53
-  Commande Retour au zoom initial 2, 54
-  Commande Appliquer la sélection 3, 98
-  Commande Visualisation 3, 24
-  Commande Effacer 3, 25
-  Commande (enregistrement vidéo) 3, 23
- DISP** Commande Affichage 3, 4
-  Commande d'ouverture du flash 2, 23, 47
- MENU** Commande Menu 3, 98
-  Retardateur 46, 49
-  Mode de flash 46, 47
-  Mode Macro 46, 51
-  Correction de l'exposition 29, 43, 46, 52
-  N-Mark 2, 15

A

- Accessoires optionnels 162
- Accumulateur 11
- Accumulateur rechargeable 162
- Accumulateurs à hydrure métallique de nickel rechargeables 11
- Adaptateur secteur 87, 162
- AF permanent 121
- AF ponctuel 121
- AF sur le sujet principal 55, 112
- Affich./masq. quadrillage 6, 133
- Affichage de l'aide 133
- Affichage des images 133
- Affichage des séquences 67, 102, 128
- Affichage en mode calendrier 65
- Aliments  31, 35
- Animaux domestiques  31, 36
- Appui à mi-course 55
- Arrêter l'enregistrement 81
- Assistance AF 104, 135
- Atténuat. yeux rouges 48
- Aurore/crépuscule  31
- Autofocus 57, 121





B

- Balance des blancs 101, 106
- Bluetooth 15, 103, 129







C

- Câble audio/vidéo 87, 88, 162
- Câble HDMI 87, 88
- Câble USB 87, 90, 94
- Cadence de prise de vue 102, 123
- Carte mémoire 11, 150, 167
- Carte mémoire SD 11, 150, 167
- Chargeur d'accumulateur 162
- Commande de zoom 2, 22, 53
- Commande de zoom latérale 2, 22, 53



Commutateur marche-arrêt/témoin de mise sous tension	2, 14	Envoyer pdt la prise de vue	103, 129
Conn. au périph. mobile	103, 129	Extinction auto	23, 104, 137
Connecteur d'entrée CC	3	Extraction d'images fixes	83, 85
Connecteur de sortie USB/audio/vidéo	3, 87, 88, 90, 94	E	
Connecteur HDMI micro	3, 87	Fête/intérieur 	31, 35
Copier	102, 127	Feux d'artifice 	31, 35
Correction de l'exposition.....	29, 43, 46, 52	Filetage pour fixation sur trépied... 3, 165	
Correction des yeux rouges	71	Flash	2, 23, 47
Correction yeux rouges.....	102	Flash automatique	48
Coucher de soleil 	31	Flou	43
Courroie	10	Fonction loupe	24, 64
Curseur créatif	29	Fond de teint	43
D		Formage de la mémoire interne.....	104, 138
Date et heure	14, 131	Format de la date	17, 131
Décalage horaire	132	Format du papier	91, 92
Déclenchement auto	36	Formatage	11, 138
Déclencheur	2, 22	Formatage des cartes mémoire	11, 104, 138
Densité	8	Fuseau horaire	17, 131
Détecteur de souris	44	Fuseau horaire et date	14, 104, 131
Détection des visages	56	G	
Diaporama	102, 125	Grand-angle	53
D-Lighting	70, 102	Gros plan 	31, 35
D-Lighting actif	29	H	
Données de position	104, 141	Haut-parleur	3
Dosage flash/ambiance	48	HDR	33
Durée d'enregistrement de la vidéo restante.....	76, 77	Heure d'été	17, 132
E		Histogramme	8, 52
Édition d'images	69	I	
Édition de vidéos	84, 85	Illuminateur d'assistance AF	2
Effacer	25, 68	Impression	87, 91, 92
Effets rapides	69	Impression directe	87, 90
Effets spéciaux	80, 82	Imprimante	87, 90
EN-MH2	149, 162	Indicateur de mise au point	5
Enregistrement de vidéos	23, 76	Informations de copyright	104, 140
Enregistrement de vidéos au ralenti	118, 120	Informations de prise de vue	4
		Informations sur les densités	4, 8
		Intervalle	115



L	
Langue/Language.....	104, 138
Lecture.....	83
Légende des images.....	104, 139
Logement pour carte mémoire.....	11
Luminosité.....	133
Lune 	37
M	
Maquillage.....	43
Marquage de conformité.....	104, 142
Marquer pour le transfert.....	102, 124
Mémoire interne.....	12
Mémoire prédéclench.	108, 109
Mémorisation de la mise au point.....	58
Menu Configuration.....	98, 131
Menu Diaporama de clips.....	80
Menu Portrait optimisé.....	98, 115
Menu Prise de vue.....	98, 105, 106
Menu Réseau.....	98, 129
Menu Vidéo.....	98, 117
Menu Visualisation.....	98, 124
Microphone (stéréo).....	2
Mini-photo.....	73, 102
Mise au point.....	55
Mode Auto.....	28, 29
Mode Autofocus.....	101, 102, 114, 121
Mode Avion.....	103, 129
Mode Classement par date.....	66
Mode Contre-jour.....	28, 31, 33
Mode Créativité.....	28, 41
Mode de flash.....	46, 47
Mode de prise de vue.....	28
Mode de visualisation.....	24
Mode de zones AF.....	101, 111
Mode Diaporama de clips.....	28, 80
Mode Macro.....	46, 51
Mode Paysage de nuit.....	28, 31, 32
Mode Portrait de nuit.....	28, 31, 33
Mode Portrait optimisé.....	28, 43
Mode Scène.....	28, 31
Mode Sélecteur automatique... ..	28, 31, 32
Mode Sport.....	28, 31, 34
Moniteur.....	3, 4, 13, 151
Mosaïque portrait.....	45, 101, 115
Musique de fond.....	80
N	
Neige 	31
Niveau de charge de l'accumulateur... ..	21
Nombre de vues.....	80, 115
Nombre de vues restantes.....	21, 105
Noms des fichiers.....	161
O	
Objectif.....	2, 163
Observation d'oiseaux 	37
Options vidéo.....	102, 117
Ordinateur.....	87, 94
Ouverture.....	55
Œillet pour dragonne.....	2
P	
Panoramique simplifié 	31, 38
Par recadrage.....	64, 74
Paramètres actuels.....	129
Paysage 	31
PictBridge.....	87, 90
Piles alcalines.....	11
Piles lithium.....	11
Plage fixe automatique.....	110
Plage 	31
Portrait 	31
Préréglage manuel.....	107
Priorité visage.....	111
Prise audio/vidéo.....	87, 88
Prise d'images fixes pendant l'enregistrement de vidéos.....	79
Prise de vue.....	21, 28
Prise de vue en rafale.....	101, 108
Protéger.....	102, 126



R		Visualisation du panoramique simplifié	40
Rafale haute vitesse	108	Visualisation par planche d'images	24, 65
Réduction du bruit du vent	102, 122	Visualisation plein écran	24
Réglages du moniteur	104, 133	Vitesse d'obturation	55
Réglages du son	104, 136	Volet des connecteurs	3, 87
Réinitialisation	104, 141	Volet du logement pour accumulateur/carte mémoire	3
Rétablir régl. par défaut	103, 129	Volume	83
Retardateur	46, 49	VR photo	104, 135
Retardateur selfie	49	VR vidéo	102, 122
Retouche glamour	43, 71, 102	Vue par vue	108
Retouche rapide	70, 102	W	
Rotation image	102, 126	Wi-Fi	103, 129
S		Z	
Saturation	29, 43	Zone de mise au point	22
Sélect. yeux ouverts	101, 116	Zoom	53
Sélecteur de mode	2, 21, 28	Zoom arrière	53
Sélecteur multidirectionnel	3, 98	Zoom avant	53
Sensibilité	101, 110	Zoom numérique	53, 104, 136
Son des commandes	136	Zoom optique	53
Son du déclencheur	115, 136		
Suivi du sujet	112, 113		
Surimpression lumières 	31, 34		
Synchro lente	48		
Synchro. avec périphérique	131		
T			
Taille d'image	101, 105		
Taux de compression	105		
Teinte	29		
Téléobjectif	53		
Téléviseur	87, 88		
Témoin du flash	3, 47		
Témoin du retardateur	2, 50		
Timbre dateur	104, 134		
Type d'accu/pile	104, 142		
V			
Version firmware	104, 142		
Vidéo HS	118, 120		
ViewNX-i	94		
Visualisation	24, 67		



Il est interdit de reproduire une partie ou l'intégralité de ce manuel sous quelque forme que ce soit (à l'exception d'une brève citation dans un article ou un essai), sans autorisation écrite de NIKON CORPORATION.

NIKON CORPORATION

© 2016 Nikon Corporation



CT6D03(13)
6MN66413-03