

Manuel d'utilisation

Caméra en réseau

N° de modèle **Séries WV-S2500**
Séries WV-S2200
Séries WV-S2100
Séries WV-S1500
Séries WV-S1100

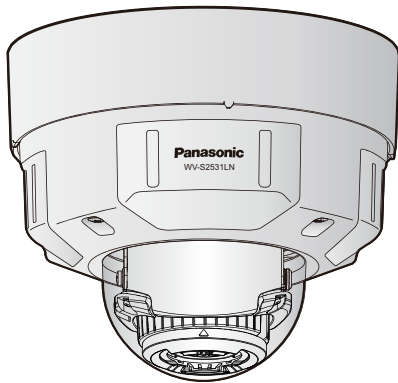

WV-S2531LN

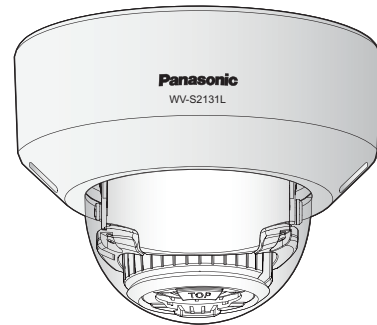

WV-S2131L

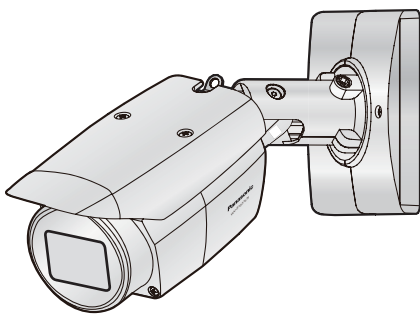

WV-S1531LN

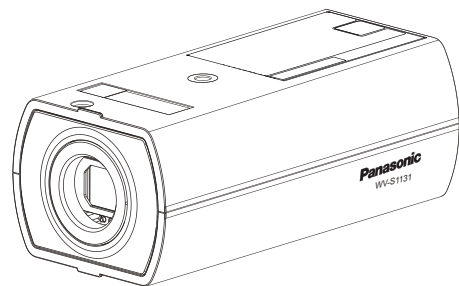

WV-S1131

Ce manuel d'utilisation couvre les modèles : Séries WV-S2500 (WV-S2531LTN, WV-S2531LN, et WV-S2511LN), Séries WV-S2200 (WV-S2231L et WV-S2211L), Séries WV-S2100 (WV-S2131, WV-S2131L, WV-S2111L, WV-S2110, et WV-S2130), Séries WV-S1500 (WV-S1531LTN, WV-S1531LN, et WV-S1511LN), et Séries WV-S1100 (WV-S1132, WV-S1112, WV-S1131, et WV-S1111).

Nous vous recommandons de lire attentivement ces instructions avant de raccorder ou d'utiliser cet appareil et de conserver précieusement ce manuel à des fins de consultation ultérieure.

Le numéro de modèle est abrégé dans certaines descriptions dans le présent manuel.



Préface

À propos des manuels d'instructions

Il existe 3 ensembles de manuels d'utilisation qui sont comme suit.

- Manuel d'utilisation (le présent document) : Explique comment exécuter les paramétrages et comment utiliser cette caméra vidéo.
- Informations importantes: Fournit les informations relatives aux mesures de précaution à prendre aux fins d'utilisation en toute sécurité et l'installation de cette caméra vidéo.
- Guide d'installation: Explique comment installer et raccorder des appareils.

Les écrans utilisés dans ces manuels d'utilisation prennent comme exemple le modèle WV-S1131. Selon le modèle utilisé, les écrans affichés dans les explications peuvent présenter des différences par rapport aux écrans réels de caméra vidéo.

Au sujet des indications

Les annotations suivantes sont employées lors de la description des fonctions limitées pour les modèles spécifiés.

Les fonctions sans annotations sont prises en charge par tous les modèles.

S11x2 : Les fonctions avec cette annotation sont disponibles pendant l'utilisation des modèles WV-S1132 et WV-S1112.

S11x1 : Les fonctions avec cette annotation sont disponibles pendant l'utilisation des modèles WV-S1131 et WV-S1111.

S15x1 : Les fonctions avec cette annotation sont disponibles pendant l'utilisation des modèles WV-S1531LTN, WV-S1531LN, et WV-S1511LN.

S25x1 : Les fonctions avec cette annotation sont disponibles pendant l'utilisation des modèles WV-S2531LTN, WV-S2531LN, et WV-S2511LN.

S22x1 : Les fonctions avec cette annotation sont disponibles pendant l'utilisation des modèles WV-S2231L et WV-S2211L.

S21x1 : Les fonctions avec cette annotation sont disponibles pendant l'utilisation des modèles WV-S2131, WV-S2131L et WV-S2111L.

S21x0 : Les fonctions avec cette annotation sont disponibles pendant l'utilisation des modèles WV-S2110 et WV-S2130.

S113x : Les fonctions avec cette annotation sont disponibles pendant l'utilisation des modèles WV-S1132 et WV-S1131.

S111x : Les fonctions avec cette annotation sont disponibles pendant l'utilisation des modèles WV-S1112 et WV-S1111.

S153x : Les fonctions avec cette annotation sont disponibles pendant l'utilisation des modèles WV-S1531LTN et WV-S1531LN.

S151x : Les fonctions avec cette annotation sont disponibles pendant l'utilisation du modèle WV-S1511LN.

S253x : Les fonctions avec cette annotation sont disponibles pendant l'utilisation des modèles WV-S2531LTN et WV-S2531LN.

S251x : Les fonctions avec cette annotation sont disponibles pendant l'utilisation du modèle WV-S2511LN.

S223x : Les fonctions avec cette annotation sont disponibles pendant l'utilisation du modèle WV-S2231L.

S221x : Les fonctions avec cette annotation sont disponibles pendant l'utilisation du modèle WV-S2211L.

S213x : Les fonctions avec cette annotation sont disponibles pendant l'utilisation des modèles WV-S2131L, WV-S2131, et WV-S2130.

S211x : Les fonctions avec cette annotation sont disponibles pendant l'utilisation des modèles WV-S2110 et WV-S2111L.

Abréviations

Les abréviations suivantes sont utilisées dans le présent manuel d'utilisation.

Microsoft® Windows® 10 est décrit comme Windows 10.

Microsoft® Windows® 8.1 est décrit comme Windows 8.1.

Microsoft® Windows® 8 est décrit comme Windows 8.

Microsoft® Windows® 7 est décrit comme Windows 7.

Windows® Internet Explorer® 11, Windows® Internet Explorer® 10, Windows® Internet Explorer® 9 et

Windows® Internet Explorer® 8 sont décrits comme Internet Explorer.

La carte de mémoire SDXC/SDHC/SD est décrite sous l'appellation de carte de mémoire SD ou carte de mémoire SD.

Universal Plug and Play est décrit sous l'appellation UPnP™ ou UPnP.

Pour l'enregistrement d'administrateur

Au moment du premier accès à la caméra vidéo (ou au moment de l'initialisation), l'écran d'enregistrement sera affiché.

Enregistrement d'administrateur
Saisir le nom d'utilisateur et le mot de passe de l'administrateur.

Nom de l'utilisateur (1 à 32 caractères)	<input type="text"/>
Mot de passe (8 à 32 caractères)	<input type="password"/>
Retaper le mot de passe	<input type="password"/>

Valider

Remarque:

- (1) Bien faire la différence entre les majuscules et les minuscules.
- (2) La saisie de ce qui suit n'est pas autorisé en tant que nom d'utilisateur : caractères à 2 octets et symboles à 1 octet " & ; ; \
- (3) La saisie de ce qui suit n'est pas autorisé en tant que mot de passe : caractères à 2 octets et symboles à 1 octet " &
- (4) Pour le mot de passe, utiliser deux ou davantage de types de caractères parmi des caractères alphanumériques, des nombres et des symboles.
- (5) Conserver le nom d'utilisateur et le mot de passe à portée de main de manière à ne pas les perdre.
- (6) Il est recommandé de changer périodiquement de mot de passe.

[Nom de l'utilisateur (1 à 32 caractères)]

Saisir le nom de l'utilisateur de l'administrateur.

Nombre disponible de caractères : 1 - 32 caractères

Caractères non disponibles : caractères à 2 octets et symboles à 1 octet " & ; ; \

[Mot de passe (8 à 32 caractères)]/[Retaper le mot de passe]

Saisir le mot de passe de l'administrateur.

Nombre disponible de caractères : 8 - 32 caractères

Caractères non disponibles : caractères à 2 octets et symboles à 1 octet " &

Remarque

- Bien faire la différence entre les majuscules et les minuscules.
- Pour le mot de passe, utiliser deux ou davantage de types de caractères parmi des caractères alphanumériques, des nombres et des symboles.

IMPORTANT

- Si l'on oublie ou ne connaît pas le mot de passe ou le nom de l'utilisateur, l'initialisation de la caméra vidéo est nécessaire. Étant donné que tous les paramètres autres que les paramètres de position pré-réglée sont supprimés lorsque la caméra vidéo est initialisée, s'assurer de conserver l'information en toute sécurité à l'égard de tiers. Pour obtenir de plus amples informations à propos de l'initialisation de la caméra vidéo, se référer à la section "Pièces et fonctions" dans Informations importantes se trouvant sur le CD-ROM fourni.
- Il est recommandé de changer périodiquement de mot de passe.

L'écran d'accomplissement d'enregistrement sera affiché après l'enregistrement d'un nom d'utilisateur et d'un mot de passe de l'administrateur. La caméra vidéo sera reconnectée automatiquement 10 secondes plus tard. Cliquer s'il vous plaît "ici" si cela n'est pas affiché automatiquement.

Quand la caméra vidéo est reconnectée, une fenêtre d'authentification est affichée. Saisir le nom de l'utilisateur et le mot de passe enregistrés pour démarrer la mise en fonction.



Logiciel de visionneuse

Pour pouvoir afficher les images H.265 (ou H.264), envoyer / recevoir des données de son vers / depuis la caméra vidéo, et visionner les images sauvegardées sur la carte de mémoire SD, le logiciel de visionneuse Viewer Software "Network Camera View 4S" (ActiveX®) doit être installé. Ce logiciel peut être installé directement à partir de la caméra vidéo ou en sélectionnant le bouton [Install] placé à côté de [Viewer

Software] qui se trouve sur le CD-ROM fourni puis en se conformant aux instructions suivantes affichées sur l'écran.

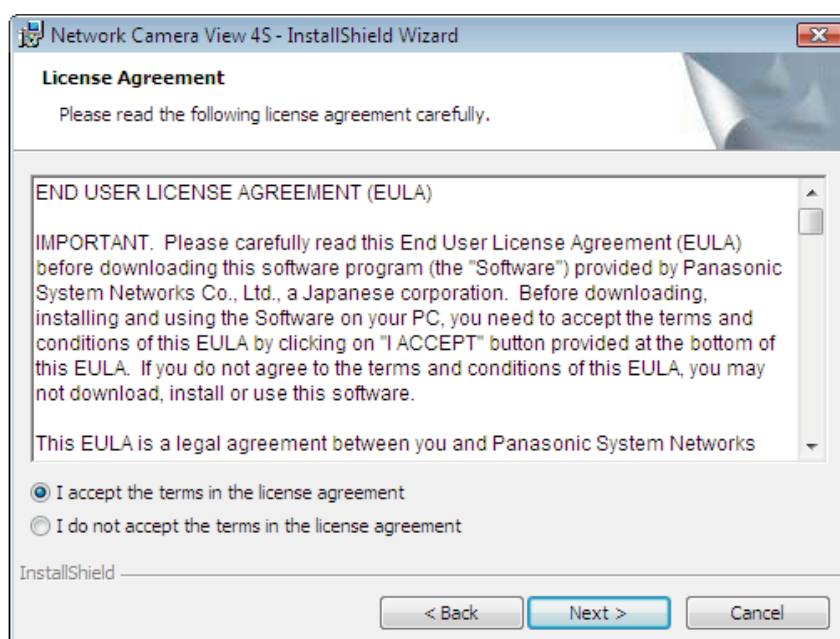

IMPORTANT

- Le réglage par défaut de "Installation automatique" est "Activé". Se conformer aux instructions de la page 255 lorsque le message est affiché dans la barre d'informations du navigateur.
- En fonction de l'environnement logiciel de votre ordinateur personnel, cela peut prendre du temps pour que le message soit affiché sur la barre d'informations du navigateur.
- Si l'on affiche la page "En direct" sur un ordinateur personnel et que l'on clique sur le bouton [Viewer Software], l'écran d'installation pour ActiveX, qui est nécessaire pour visualiser les images de la caméra vidéo, est affiché. Suivre les instructions apparaissant à l'écran et installer le logiciel. Lorsque les images JPEG sont affichées (images fixes), il n'est pas nécessaire d'installer ActiveX.
- Lorsque l'assistant d'installation est affiché à nouveau même après avoir effectué l'installation de ActiveX, redémarrer l'ordinateur personnel.
- Le logiciel de visionneuse utilisé sur chaque ordinateur personnel doit être couvert par une licence individuelle. Le nombre d'installations du logiciel de visionneuse à partir de la caméra vidéo peut être vérifié à l'onglet [Mi. ni.] de la page "Maintenance" (→page 224). Se renseigner auprès du distributeur en ce qui concerne l'attribution de licence.

Table des matières

1 Opérations	10
1.1 Contrôle des images sur un ordinateur personnel	10
1.1.1 Contrôle des images provenant d'une seule caméra vidéo	10
1.1.2 À propos de la page "En direct"	13
1.1.3 Images de contrôle provenant de plusieurs caméras vidéo	18
1.2 Contrôle des images sur un téléphone cellulaire /terminal mobile	21
1.2.1 Contrôle des images sur un téléphone mobile	21
1.2.2 Contrôle des images sur un terminal mobile (y compris les smartphones)	23
1.3 Enregistrement sur une carte mémoire SD commandé manuellement S11x2	
S11x1 S15x1 S25x1 S22x1 S21x1	28
1.4 Action à effectuer lors d'une occurrence d'alarme	30
1.4.1 Type d'alarme	30
1.4.2 Action à effectuer lors d'une occurrence d'alarme	30
1.5 Transmission d'images à un serveur FTP	32
1.5.1 Transmet une image d'alarme lors d'une occurrence d'alarme (transmission d'image d'alarme)	32
1.5.2 Transmet des images à intervalle ou période spécifiée (transmission d'image périodique FTP)	32
1.5.3 Sauvegarder les images sur une carte de mémoire SD lorsque la transmission des images en utilisant la fonction de transmission d'image périodique FTP échoue S11x2	
S11x1 S15x1 S25x1 S22x1 S21x1	33
1.6 Afficher la liste des journaux S11x2 S11x1 S15x1 S25x1 S22x1	
S21x1	34
1.7 Lecture des images sauvegardées sur la carte de mémoire SD S11x2 S11x1	
S15x1 S25x1 S22x1 S21x1	39
1.7.1 Lecture des images "JPEG(1)"/"JPEG(2)"/"JPEG(3)" sauvegardées sur la carte de mémoire SD	39
1.7.2 Lecture des images "Débit(1)"/"Débit(2)"/"Débit(3)"/"Débit(4)" sauvegardées sur la carte de mémoire SD	42
2 Paramétrages	45
2.1 À propos de la sécurité de réseau	45
2.1.1 Fonctions de sécurité intégrées	45
2.2 Afficher le menu de configuration à partir d'un ordinateur personnel	46
2.2.1 Comment afficher le menu de configuration	46
2.2.2 Comment effectuer des opérations dans le menu de configuration	47
2.2.3 À propos de la fenêtre de menu de configuration	48
2.3 Utiliser la configuration aisée [Configuration aisée]	50
2.3.1 Configurer les paramètres d'Internet [Internet]	50
2.3.2 Configurer une action d'événement [Action d'événement]	51
2.3.2.1 Configurer la planification / l'alarme (menu de configuration de type de fonction d'événement)	54
2.3.2.2 Alarme: Configurer la borne et VMD (menu de configuration d'alarme)	55
2.3.2.3 Alarme: Configurer le type de fonction d'alarme (menu de configuration de type de fonction d'alarme)	57
2.3.2.4 Alarme: Configurer les détails pour le transfert d'image ou les conditions d'enregistrement	58
2.3.2.5 Alarme: Configurer la borne de sortie S11x2 S11x1 S15x1 S25x1 S22x1	
S21x1	60

2.3.2.6	Alarme : configurer les notifications par courrier électronique et serveur de messagerie	61
2.3.2.7	Planification: Configurer l'enregistrement SD ou la transmission d'image périodique FTP (menu de configuration de type de fonction de planification)	63
2.3.2.8	Planification : Configurer l'Enregistrement en mémoire SD (menu de configuration d'enregistrement vidéo) S11x2 S11x1 S15x1 S25x1 S22x1 S21x1	64
2.3.2.9	Planification: Configurer la transmission d'image périodique FTP (menu de configuration de transmission d'image périodique FTP)	66
2.4	Configurer les paramètres de base de la caméra vidéo [Base]	70
2.4.1	Configurer les paramètres de base [Base]	70
2.4.2	Configurer les paramètres relatifs à la carte de mémoire SD [Carte de mémoire SD] S11x2 S11x1 S15x1 S25x1 S22x1 S21x1	78
2.4.3	Configurer les paramètres relatifs à la détection d'altération [Détection d'altération]	86
2.4.4	Comment configurer les paramètres de détection d'altération	87
2.4.4.1	Délivrance de la clé CRT (clé de cryptage)	88
2.4.4.2	Délivrance de CSR (demande de signature de certificat)	89
2.4.4.3	Installation du certificat délivré par CA	91
2.4.4.4	Configuration de la détection d'altération	92
2.4.5	Accéder aux images copiées sauvegardées sur la carte de mémoire SD sur l'ordinateur personnel [Images de la carte de mémoire SD] S11x2 S11x1 S15x1 S25x1 S22x1 S21x1	93
2.4.6	Configurer le répertoire de l'ordinateur personnel vers lequel des images seront téléchargées à [Journal] S11x2 S11x1 S15x1 S25x1 S22x1 S21x1	95
2.5	Configurer les paramètres relatifs aux images et au son [Image/Son]	97
2.5.1	Configurer les paramètres relatifs au mode de capture d'image [Image]	97
2.5.2	Configurer les paramètres relatifs aux images JPEG [Image]	98
2.5.3	Configurer les paramètres relatifs au serveur Débit [Image]	101
2.5.4	Configurer les paramètres relatifs à réglage d'image, zoom/mise au point, zone de confidentialité et compensation de déformation d'objectif [Qualité d'image]	108
2.5.4.1	Configurer les paramètres relatifs à la qualité d'image (menu de configuration "Réglage d'image")	109
2.5.4.2	Paramètre les secteurs de masquage	120
2.5.4.3	Réglage de zoom ou de mise au point S153x S253x S223x S213x (à l'exclusion de WV-S2130)	123
2.5.4.4	Réglage de tirage arrière S113x S111x	126
2.5.4.5	Réglage de mise au point S151x S251x S221x S211x , WV-S2130	128
2.5.4.6	Faire le réglage du champ angulaire de vision en utilisant la fonction Extra zoom optique S113x S111x S151x S251x S221x S211x , WV-S2130	130
2.5.4.7	Configurer les paramètres relatifs à la zone de confidentialité (menu de configuration la "Zone de confidentialité")	131
2.5.4.8	Configurer les paramètres relatifs à la distorsion de l'objectif de compensation	133
2.5.5	Configurer les paramètres relatifs au son [Son] S11x2 S11x1 S151x S25x1 S22x1 S21x1 S21x0	134
2.6	Configurer les paramètres d'écran à découpage multiple [Écran décp. mult.]	138
2.7	Configurer les paramètres d'alarme [Alarme]	140
2.7.1	Configurer les paramètres relatifs à l'action d'alarme [Alarme]	140
2.7.2	Configurer les paramètres relatifs à la borne de sortie d'alarme [Alarme] S11x2 S11x1 S15x1 S25x1 S22x1 S21x1	142

2.7.3	Changer l'appellation AUX [Alarme] S11x2 S11x1 S15x1 S25x1 S22x1 S21x1	144
2.7.4	Configurer les paramètres relatifs à l'action sur caméra vidéo lors d'une occurrence d'alarme [Alarme]	144
2.7.4.1	Configurer les paramètres concernant la qualité des images sur une action d'alarme	146
2.7.4.2	Configurer les paramètres concernant les notifications d'alarme par courrier électronique	147
2.7.4.3	Configurer les paramètres concernant les transmissions FTP des images d'alarme	148
2.7.4.4	Configurer les paramètres concernant l'enregistrement sur une carte de mémoire SD quand une alarme se produit S11x2 S11x1 S15x1 S25x1 S22x1 S21x1	149
2.7.4.5	Configurer les paramètres concernant la notification de protocole d'alarme Panasonic quand une alarme se produit	150
2.7.4.6	Configurer les paramètres concernant la notification d'alarme HTTP quand une alarme se produit	151
2.7.5	Configurer les paramètres VMD [Secteur VMD]	151
2.7.6	Paramétrer les secteurs VMD [Secteur VMD]	153
2.7.7	Configurer les paramètres relatifs à la détection de son [Détection de son] S11x2 S11x1 S15x1 S25x1 S22x1 S21x1 S21x0	155
2.7.8	Configuration des paramètres relatifs à la notification d'alarme [Notification]	157
2.7.8.1	Configurer les paramètres relatifs au protocole d'alarme Panasonic	158
2.7.8.2	Configurer les paramètres relatifs à la notification d'alarme HTTP	160
2.8	Configurer les paramètres relatifs à l'authentification [Gestion d'utilisateur]	162
2.8.1	Configurer les paramètres relatifs à l'authentification d'utilisateur [Auth. util.]	162
2.8.2	Configurer les paramètres relatifs à l'authentification d'hôte [Auth. hôte]	165
2.9	Configuration des paramètres de réseau [Réseau]	167
2.9.1	Configurer les paramètres de réseau [Réseau]	167
2.9.2	Configurer les paramètres de réseau avancé [Avancé]	172
2.9.2.1	Configurer les paramètres relatifs à l'envoi de courriers électroniques	173
2.9.2.2	Configurer les paramètres relatifs à la transmission FTP	178
2.9.2.3	Configurer les paramètres relatifs au serveur NTP	182
2.9.2.4	Configurer les paramètres UPnP	183
2.9.2.5	Configurer les paramètres HTTPS	185
2.9.2.6	Configurer les paramètres relatifs à DDNS	186
2.9.2.7	Configurer les paramètres relatifs à SNMP	188
2.9.2.8	Configurer les paramètres Qos	188
2.9.3	Comment configurer les paramètres HTTPS	190
2.9.3.1	Sélectionner le certificat à utiliser lors d'un accès avec HTTPS	191
2.9.3.2	Obtention du certificat racine	191
2.9.3.3	Configuration des connexions HTTPS	197
2.9.3.4	Génération de la clé CRT (clé de cryptage SSL)	198
2.9.3.5	Délivrance de CSR (demande de signature de certificat)	199
2.9.3.6	Installation du certificat CA	200
2.9.4	Accéder à la caméra vidéo en utilisant le protocole HTTPS (pour le certificat préinstallé)	201
2.9.4.1	Configuration du fichier hôte	201
2.9.5	Accéder à la caméra vidéo en utilisant le protocole HTTPS (pour le certificat CA)	208
2.9.6	Configurer les paramètres relatifs à DDNS	208
2.9.6.1	Configuration du service DDNS (exemple du service "Viewnetcam.com")	210
2.9.6.2	Lorsque "Mise à jour dynamique DNS" est utilisé	213

2.9.6.3	Lorsque “Mise à jour dynamique DNS(DHCP)” est utilisé	214
2.10	Configurer les paramètres relatifs aux planifications [Planification]	215
2.10.1	Comment paramétrer les planifications	218
2.10.2	Comment supprimer la planification paramétrée	220
2.11	Configurer les paramètres relatifs à RS485 [RS485] S11x2	222
2.12	Maintenance de la caméra vidéo [Maintenance]	224
2.12.1	Vérifier le journal de système [Journal de système]	224
2.12.2	Mise à niveau de la microprogrammation [Mi. ni.]	224
2.12.3	Vérifier l'état [Statut]	226
2.12.4	Réinitialisation des paramètres/Redémarrage de la caméra vidéo [Par défaut]	229
2.12.5	Données des paramètres/Sauvegarde ou restauration des journaux [Données]	230
3	Autres	233
3.1	Utilisation du CD-ROM	233
3.1.1	À propos du programme de lancement de CD	233
3.1.2	Installation du “IP Setting Software” Panasonic	234
3.1.3	Installation des manuels	235
3.1.4	Installation du logiciel de visionneuse	235
3.1.5	Configurer les paramètres de réseau de la caméra vidéo en utilisant le “IP Setting Software” Panasonic	236
3.2	À propos du journal de système affiché	239
3.3	Dépannage	244
3.4	Structure du répertoire de lecteur B	258

1 Opérations

1.1 Contrôle des images sur un ordinateur personnel

Les descriptions suivantes sont consacrées à la façon de contrôler les images provenant de la caméra vidéo sur un ordinateur personnel.

1.1.1 Contrôle des images provenant d'une seule caméra vidéo

1. Démarrer le navigateur Internet.
2. Saisir l'adresse IP assignée en utilisant le "IP Setting Software" Panasonic dans la case d'adresse du navigateur.
 - **Exemple au moment de la saisie de l'adresse IPv4** : http://URL enregistrée en utilisant l'adresse IPv4
`http://192.168.0.10/`
 - **Exemple au moment de la saisie de l'adresse IPv6** : http://[URL enregistrée en utilisant l'adresse IPv6]
`http://[2001:db8::10]/`

<Exemple d'accès IPv4>

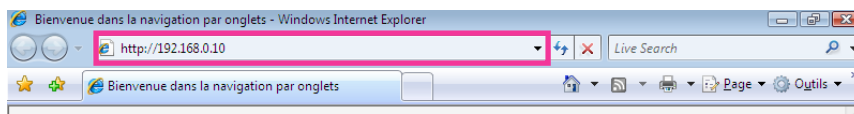

<Exemple d'accès IPv6>

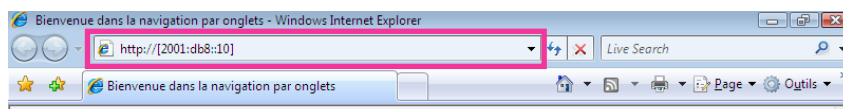

IMPORTANT

- Lorsque le numéro de port HTTP par défaut "80" est modifié, saisir "http://adresse IP de caméra vidéo + : (deux points) + numéro de port" dans la case d'adresse du navigateur. (Exemple : http://192.168.0.11:8080)
- Lorsque l'ordinateur personnel se trouve dans un réseau local, configurer le paramétrage du serveur proxy du navigateur Internet (sous [Options Internet...] sous [Outils] de la barre de menu) afin de passer en dérivation le serveur proxy pour l'adresse locale.

Remarque

- Se reporter à la page 201 et la page 208 pour obtenir de plus amples informations sur les cas où "HTTPS" est sélectionné pour "HTTPS" - "Connexion" dans l'onglet [Avancé] de la page "Réseau" (→page 167).

3. Appuyer sur la touche [Enter] du clavier.

→ La page “En direct” sera affichée. Se référer à la page 13 pour obtenir de plus amples informations sur la page “En direct”.

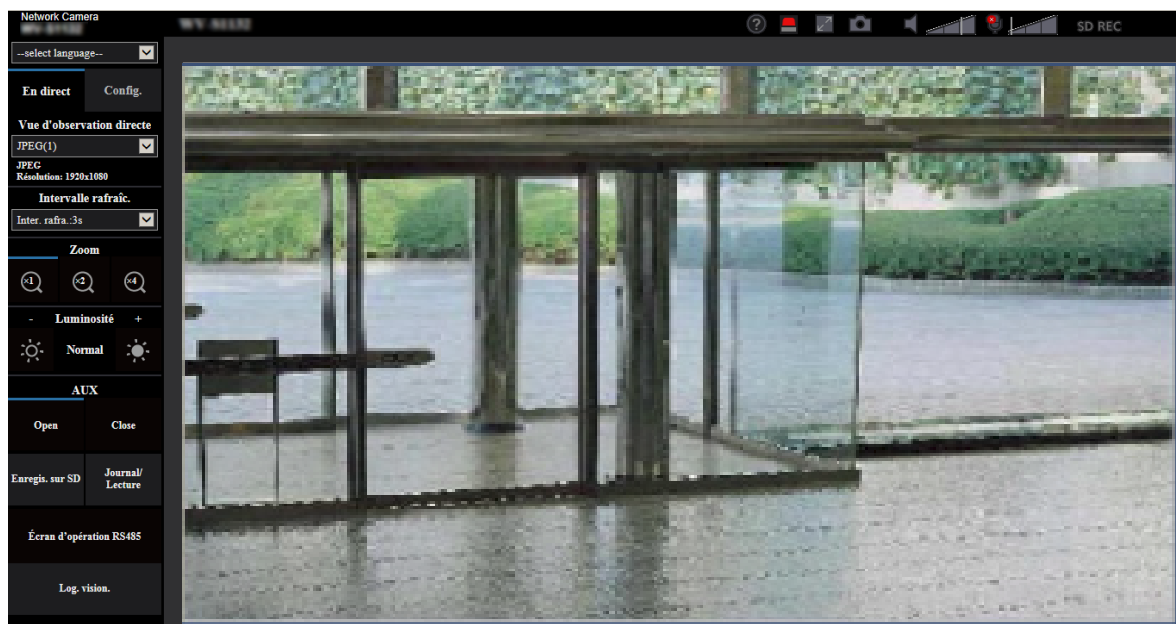

Lorsque “Activé” est sélectionné pour “Auth. util.”, la fenêtre d’authentification sera affichée avant l’affichage des images d’observation directe pour la saisie de nom d’utilisateur et de mot de passe.

IMPORTANT

- Il est recommandé de changer périodiquement de mot de passe.
- Lors d’un affichage d’images H.265 (ou H.264) multiples sur un ordinateur personnel, les images risquent de ne pas être affichées suivant les performances de l’ordinateur personnel.

Remarque

- Le nombre maximum d’accès d’utilisateurs simultanés est fixé à 14, ce nombre comprenant les utilisateurs qui reçoivent des images H.265 (ou H.264) et les utilisateurs qui reçoivent des images JPEG. Suivant les valeurs paramétrées pour “Contrôle de bande passante (taux binaire)” et “Taux binaire maxi. (par client)*”, le nombre maximum d’accès en parallèle peut être de 14 utilisateurs au maximum. Lorsque 14 utilisateurs ont déjà accès à la caméra vidéo en parallèle, un message de limite d’accès sera affiché pour les utilisateurs qui feraient une tentative d’accès par la suite. Lorsque “Multidiffusion” est sélectionné pour “Type de transmission” de “Débit”, seul le premier utilisateur qui a accédé au système pour contrôler les images H.265 (ou H.264) sera inclus dans le nombre maximum. Le deuxième et les utilisateurs ultérieurs qui contrôlent les images H.265 (ou H.264) ne seront pas inclus dans le nombre maximum.
- Si toutefois “Transmission débit” (→page 101) est paramétré sur “Activé”, une image H.265 (ou H.264) sera affichée en fonction des paramètres de “Format d’encodage débit”. Si toutefois “Transmission débit” (→page 101) est paramétré sur “Arrêt”, une image JPEG sera affichée. Une image JPEG peut être affichée même si “Transmission débit” est paramétré sur “Activé”, mais dans ce cas, l’intervalle de l’image de transmission JPEG sera limité au maximum à 5 f/s.
- L’intervalle de rafraîchissement risque d’être plus long suivant l’environnement réseau, les performances de l’ordinateur personnel, le sujet photographique, le trafic d’accès, etc.

<Intervalle de rafraîchissement des images JPEG>

Lorsque “Activé” est sélectionné pour “Transmission débit”.

maxi. 5f/s

Lorsque “Arrêt” est sélectionné pour “Transmission débit”.

1 Opérations

maxi. 30f/s

1.1.2 À propos de la page “En direct”

Remarque

- Les boutons et les rubriques de paramétrage affichés à la page “En direct” peuvent être changés en fonction des droits d'utilisateur de l'utilisateur accédant. Vous pouvez définir les paramètres de droit d'utilisateur de “Auth. util.” Sous “Gestion d'utilisateur”. (→page 162)



① Menu déroulant [select language]

La langue d'affichage de la caméra vidéo peut être sélectionnée. La langue par défaut peut être paramétrée dans [Langue] dans les paramètres de [Base]. (→page 70)

② Bouton [Accès au système]

Ce bouton est affiché quand “Auth. util.” est réglé sur “Activé” et qu’une personne autre que l’administrateur se connecte, ou lorsque “Auth. util.” est réglé sur “Arrêt” et “Utilisateur invité” est réglé sur “Utilisé”. (→page 162)

Même dans le cas ci-dessus, le bouton [Accès au système] ne sera pas affiché si “Auth. hôte” est réglé sur “Activé”, et que le navigateur de la caméra vidéo est ouvert à partir d’un hôte possédant des droits d’administrateur.

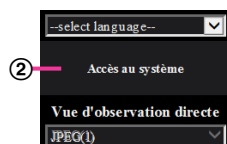

Si la connexion échoue, fermer tous les navigateurs, ouvrir la page “En direct” et se connecter à nouveau.

③ Bouton [Config.]

Affiche le menu de configuration.

④ Menu déroulant [Vue d'observation directe]

Il est possible de sélectionner et de passer à l'image à afficher dans le secteur principal parmi les options suivantes :

Débit(1)/Débit(2)/Débit(3)/Débit(4)/JPEG(1)/JPEG(2)/JPEG(3)/Écran décp. mult.

L'image dans le secteur principal est affichée en fonction du contenu défini dans Débit(1) – (4)

(→page 101), JPEG(1) – (3) (→page 99) ou Écran décp. mult. (→page 138).

Par ailleurs, le premier débit affiché lorsqu'on a accédé à la caméra vidéo peut être paramétré sur "Débit d'affichage initial" de l'onglet [Image]. Pour "Écran à découpage multiple", il est possible de paramétrer "Affichage initial" à l'onglet [Écran à découpage multiple].

Remarque

- Lorsque "2048×1536", "1920×1080", "1280×960" ou "1280×720" est sélectionné comme taille de capture d'image des images, elle peut devenir plus petite que la taille actuelle selon la taille de la fenêtre du navigateur Internet.

⑤ Affichage d'information de débit

Affiche la configuration pour le format d'encodage débit, la taille de l'image d'importation, le débit binaire et la fréquence de trame pour la vue d'observation directe d'un débit.

Remarque

- Affiche les valeurs définies dans le débit. Le débit binaire actuel et la fréquence de trame varient selon l'environnement réseau et l'ordinateur personnel utilisés.

⑥ Menu déroulant [Intervalle de rafraîchissement]

Ce menu déroulant sera affiché uniquement que lorsqu'une image JPEG sera affichée. S'en servir pour sélectionner la méthode d'affichage de l'image JPEG.

- **MJPEG**: Utilise le logiciel Viewer software pour afficher des images JPEG successivement MJPEG (JPEG de mouvement). Non disponible si le logiciel de visionneuse Viewer Software n'est pas installé.
- **Intervalle de rafraîchissement: 1s/Intervalle de rafraîchissement: 3s/Intervalle de rafraîchissement: 5s/Intervalle de rafraîchissement: 10s/Intervalle de rafraîchissement: 30s/Intervalle de rafraîchissement: 60s**: Opère le rafraîchissement des images au format JPEG (images fixes) à l'intervalle spécifié.

Remarque



- Selon l'environnement de réseau ou de l'ordinateur utilisé, le rafraîchissement des images au format JPEG (images fixes) risque de ne pas être exécuté à l'intervalle spécifié.

⑦ Boutons [Zoom]

Les images vont subir un zooming en rapprochement avec le zoom électronique par le logiciel de visionneuse "Network Camera View 4S".

- **Bouton [x1]** : Les images dans le secteur principal seront affichées à x1.
- **Bouton [x2]** : Les images dans le secteur principal seront affichées à x2.
- **Bouton [x4]** : Les images dans le secteur principal seront affichées à x4.

⑧ Boutons [Luminosité]²

La luminosité est ajustable dans les limites de 0 à 255. Cliquer sur le bouton  pour rendre l'image plus lumineuse ou cliquer sur le bouton  pour rendre l'image plus sombre. Si l'on clique sur le bouton [Normal], l'affichage est réinitialisé sur sa valeur de réglage implicite.

⑨ Bouton [AUX]

Ces boutons seront affichés uniquement lorsque "Borne 3" de "Alarme" est paramétré pour "Sortie AUX" dans le menu de configuration. (→page 55)

- **Bouton [Open]** : L'état du connecteur AUX sera ouvert.
- **Bouton [Close]** : L'état du connecteur AUX sera fermé.

Remarque

- Les appellations "AUX", "Open" et "Close" peuvent être modifiées. (→page 144)

⑩ Bouton [Enregis. sur SD]²

Le bouton [Enregis. sur SD] sera affiché uniquement lorsque "Manuel" est sélectionné pour "Déclencheur de sauvegarde" à l'onglet [Carte de mémoire SD]. (→page 81)

Cliquer ce bouton pour enregistrer en mode manuel les images sur la carte mémoire SD. Se référer à la page 28 en ce qui concerne les descriptions relatives à la façon d'enregistrer les images en mode manuel sur la carte de mémoire SD.

⑪ **Bouton [Journal]** S11x2 S11x1 S15x1 S25x1 S22x1 S21x1

Lorsque le bouton [Journal] est cliqué, la liste des journaux sera affichée et les images sauvegardées sur la carte de mémoire SD seront lues.

Se référer à la page 34 pour obtenir de plus amples informations à propos de la liste des journaux et sur la façon de lire les images de la carte de mémoire SD.

⑫ **RS485(cm tr pan./in.)** S11x2

Ce bouton deviendra disponible uniquement lorsque [Écran d'opération RS485] à l'onglet [RS485] est paramétré sur "Ac. (cm tr pan./in.)". (→page 222) Si l'on clique sur le bouton, l'écran pour contrôler la tête de balayage panoramique et de réglage d'inclinaison sera affiché.

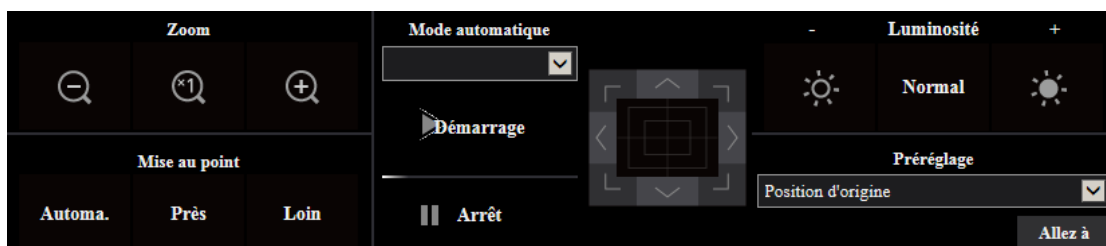

IMPORTANT

- En fonction de la tête de balayage panoramique et de réglage d'inclinaison connectée, certaines fonctions peuvent s'avérer non disponibles. Se référer aux caractéristiques techniques de votre tête de balayage panoramique ou de réglage d'inclinaison pour obtenir de plus amples informations. Se référer au manuel d'utilisation de la tête de balayage panoramique et de réglage d'inclinaison pour obtenir de plus amples informations à propos de son mode d'utilisation.

⑬ **Bouton [Viewer Software]**

Démarre l'installation du logiciel de visionneuse aux fins d'affichage. Ce bouton ne sera pas disponible si le logiciel de visionneuse est déjà installé sur l'ordinateur personnel ou si "Installation automatique" de [Logiciel de visionneuse (nwcv4Ssetup.exe)] à l'onglet [Base] est paramétré sur "Arrêt". (→page 76)

⑭ **Titre de la caméra vidéo**

Le titre de caméra vidéo saisi pour "Titre de caméra vidéo" à l'onglet [Base] sera affiché. (→page 71)

⑮ **Bouton Support**

Lorsque l'on clique sur ce bouton, le site d'assistance indiqué ci-dessous sera affiché dans une fenêtre nouvellement ouverte. Ce site Web contient les informations techniques, FAQ et toute autre information.
<http://security.panasonic.com/support/>

⑯ **Bouton d'indication d'occurrence d'alarme²**

Quand une alarme se déclenche, l'affichage clignote. Lorsque ce bouton est cliqué, la borne de sortie sera réinitialisée et ce bouton disparaîtra. (→page 30)

Remarque

- Étant donné que le clignotement du bouton d'indication d'occurrence d'alarme n'est pas couplé aux images d'enregistrement sur la carte de mémoire SD, au suivi des courriers électroniques ou à d'autres opérations, contrôler les paramètres de chaque opération séparément.

⑰ **Bouton plein écran**

Les images seront affichées sur un plein-écran. Si l'on clique une fois sur le bouton plein écran quand l'image affichée dans le secteur principal est plus petite que dans le secteur principal, l'image est affichée en correspondance à sa taille de l'image d'importation. Si l'on clique une fois sur le bouton plein écran quand les images sont affichées en correspondance à leurs tailles d'image d'importation, les images sont affichées en plein écran. Pour retourner à la page "En direct" lors de l'affichage d'une image en mode plein écran, appuyer sur la touche [Esc].

⑱ **Bouton Instantané**

Cliquer ce bouton pour prendre une vue (image fixe). L'image sera affichée dans une nouvelle fenêtre ouverte. Au moment de cliquer avec le bouton droit de la souris dans l'image affichée, le menu déroulant

est affiché. L'image affichée peut être sauvegardée sur l'ordinateur personnel en sélectionnant "Save" dans le menu déroulant affiché.

Lorsque "Print" est sélectionné, la sortie d'imprimante est validée.

Remarque

- Les paramétrages suivants peuvent s'avérer nécessaires.
Ouvrir Internet Explorer, cliquer sur [Outils] → [Options Internet] → [Sécurité] → [Sites de confiance] → [Sites]. Enregistrer l'adresse de la caméra vidéo sur [Site Web] des fenêtres de confiance affichées. Une fois l'enregistrement terminé, fermer le navigateur Internet et accéder à nouveau à la caméra vidéo.
- Quand cela prend plus de temps que la période spécifiée pour obtenir l'image instantanée en raison de l'environnement réseau, l'image instantanée ne peut pas être affichée.
- Si la taille de l'image d'importation spécifiée pour JPEG ne peut pas être obtenue, des images JPEG sont affichées avec la taille de l'image d'importation qui pourrait être obtenue.
Par conséquent, quand des images JPEG obtenues avec l'instantané sont affichées sur un ordinateur personnel, la taille d'image affichée peut être différente de la taille de l'image saisie.

19 Bouton d'entrée micro       

Active ou désactive la réception du son (le son provenant de la caméra vidéo est entendu sur l'ordinateur personnel). Ce bouton sera affiché uniquement lorsque "Entrée micro.", "Interactif (Duplex total)" ou "Interactif (Semi-duplex)" est sélectionné pour "Mode de transmission de son" dans le menu de configuration. (→page 134)

Lorsque la réception du son est coupée, ce bouton se transformera en bouton  et le son provenant de la caméra vidéo ne sera pas entendu.

Le volume audio peut être ajusté (Fbl./ Moy./ Élev.) en déplaçant le curseur  de réglage de volume.

Remarque

- Lorsque "Mode de contrôle de volume de son" est paramétré sur "Ajuster l'entrée micro." dans le menu de configuration, le curseur de volume n'est pas affiché au moment d'utiliser "Enregistrement du son" ou "Détection de son".
- Lorsque la caméra vidéo est redémarrée, le niveau du volume ajusté (pour la réception) sera ramené sur le réglage de niveau qui a été paramétré à l'onglet [Son] du menu de configuration. (→page 134)
- Le niveau actuel du volume changera en trois paliers quand bien même le curseur de réglage de volume puisse être ajusté avec précision.
- Si plusieurs navigateurs de caméra vidéo sont ouverts en même temps sur le même ordinateur, le son ne peut pas être entendu par les navigateurs de caméra vidéo qui ont été ouverts après. Veuillez accéder seulement à 1 caméra vidéo à la fois.

20 Bouton de sortie audio      

Active ou désactive la transmission du son (le son provenant de l'ordinateur personnel est entendu par le haut-parleur de l'appareil). Ce bouton sera affiché uniquement lorsque "Sortie audio", "Interactif (Duplex total)" ou "Interactif (Semi-duplex)" est sélectionné pour "Mode de transmission de son" dans le menu de configuration. (→page 134)

Le bouton clignotera pendant la transmission du son. Lorsque la transmission du son est coupée, l'affichage de ce bouton se transformera en  et le son provenant de l'ordinateur personnel ne sera pas entendu.

Le volume de sortie son peut être ajusté (Fbl./ Moy./ Élev.) en déplaçant le curseur de réglage de volume .

Remarque

- Lorsqu'un utilisateur se sert de la fonction de transmission du son alors que "Interactif (Semi-duplex)" est sélectionné, le bouton de récepteur et le bouton de transmission seront

inopérants pour les autres utilisateurs. Lorsque “Interactif (Duplex total)” est sélectionné, le bouton de transmission est inopérant pour les autres utilisateurs.

- La durée maximale d’une seule sortie audio est la durée de sortie son définie dans l’onglet [Son] à la page “Image/Son”. La sortie audio s’arrête quand la durée de sortie son spécifiée s’est écoulée. Pour rétablir la fonction de transmission du son, cliquer encore une fois sur le bouton [Sortie audio].
- Lorsque la caméra vidéo est redémarrée, le niveau du volume ajusté (autant pour la transmission du son que la réception) sera ramené sur le réglage de niveau qui a été paramétré à l’onglet [Son] à la page “Image/Son”. (→page 134)
- Le niveau actuel du volume changera en trois paliers quand bien même le curseur de réglage de volume puisse être ajusté avec précision.

⑳ **Indicateur d’état d’enregistrement SD**      

L’état de l’enregistrement SD peut être vérifié avec cet indicateur.

L’indicateur de statut d’enregistrement SD s’allume en rouge. L’indicateur s’éteindra dès que l’enregistrement SD cessera.

Cet indicateur sera affiché uniquement lorsque “Manuel” ou “Planification” est sélectionné pour “Déclencheur de sauvegarde” dans le menu de configuration. (→page 78)

㉑ **Secteur principal**

Les images provenant de la caméra vidéo seront affichées dans ce secteur.

L’heure et la date actuelles seront affichées selon les réglages configurés pour “Format d’affichage de l’heure” et “Format d’affichage de la date ou de l’heure”. (→page 70)

En outre, au moment de régler, l’état de luminosité (→page 73) sera affiché ainsi que les caractères configurés pour le “Titre de caméra vidéo sur l’écran” (→page 72).

Le réglage de zoom peut également être exécuté en utilisant la molette de la souris.

Au moment de cliquer un emplacement de son choix pendant l’affichage des images d’observation directe à 2 fois ou à 4 fois dans le secteur principal, la caméra vidéo ira se placer afin de localiser l’emplacement cliqué au centre du secteur principal.

Remarque

- Lorsque la caméra vidéo est actionnée par un utilisateur à niveau d’accès inférieur, les images affichées sur l’écran risquent de changer provisoirement. Ceci n’affecte cependant pas le fonctionnement de la caméra vidéo.
- Selon l’ordinateur personnel en cours d’utilisation, la déchirure d’écran* peut se produire lorsque la scène filmée change radicalement en raison des restrictions GDI du système d’exploitation.
*Un phénomène au cours duquel les parties de l’écran sont affichés hors de l’alignement.

^{*1} Ne peut être commandé que par les utilisateurs dont le niveau d’accès est “1. Administrateur”.

^{*2} Ne peut être commandé que par les utilisateurs dont le niveau d’accès est “1. Administrateur” ou “2. Com. cam. vid.” lorsque “Activé” est sélectionné pour “Auth. util.” (→page 162)

1.1.3 Images de contrôle provenant de plusieurs caméras vidéo

Les images provenant de plusieurs caméras vidéo peuvent être affichées sur un écran à découpage multiple. Les images provenant de 4, 9 et jusqu'à 16 caméras vidéo au maximum peuvent être affichées simultanément. Pour afficher des images sur un écran à découpage multiple, il est nécessaire d'enregistrer au préalable les caméras vidéo. 4 caméras vidéo peuvent être enregistrées en tant que groupe et jusqu'à 4 groupes (16 caméras vidéo) peuvent être enregistrés. (→page 138)

IMPORTANT

- Lorsque la vidéo est affichée dans 4 écrans et 9 écrans, la vidéo et le son peuvent être coupés parce que le volume de transmission des autres caméras est important. En pareils cas, le réglage des caméras vidéo enregistrées doit être modifié pour réduire le volume de transmission.
Exemple de configuration pour réduire le volume de transmission :
 - Paramétrer le format de transmission vidéo sur "H.265" ou "H.264".
 - Paramétrer "Priorité de transmission" (→page 103) du débit sur "Meilleur effort".
- Pour activer le son pour un écran à découpage multiple, le son doit être activé pour la caméra vidéo.
- Un rafraîchissement des images fixes (JPEG) peut avoir lieu seulement quand un affichage sur un écran à division jusqu'à 16 écrans.

Remarque

- Un écran à découpage multiple peut être utilisé pour afficher les images JPEG et les images H.265 (ou H.264). Si d'autres caméras audio prennent en charge le son, le son est également délivré.
- Pour obtenir de plus amples informations sur "Enregistreur de caméra vidéo avec Viewer Software Lite", qui est adapté pour visionner les images provenant de plusieurs caméras vidéo, se référer à notre site Web (<http://security.panasonic.com/support/info/>).
- Lorsqu'une caméra vidéo a été enregistrée avec la fonction d'authentification validée, saisir le nom de l'utilisateur et le mot de passe de "Administrateur" pour la caméra vidéo enregistrée dans "Dialogue d'authentification".
Se référer au site Web de support Panasonic pour obtenir les informations relatives aux termes et aux conditions pour l'utilisation de l'écran à découpage multiple.
<http://security.panasonic.com/support/info/>

1. À partir du menu déroulant “Vue d'observation directe” de la page “En direct”, sélectionner “Écran à découpage multiple”.
 - Les images provenant des caméras vidéo enregistrées seront affichées sur un écran à découpage multiple sélectionné (écran qui peut être divisé jusqu'à 16 secteurs). Les descriptions suivantes se rapportent à l'affichage d'un écran à 4 divisions.



- ① **Menu déroulant “Vue d'observation directe”**
Sélectionner l'image affichée dans le secteur principal.
- ② **Menu déroulant [Disposition]**
Sélectionner le menu déroulant pour afficher les images provenant des caméras vidéo dans un écran à découpage multiple de 4 à 9 ou voire 16 divisions d'écran.
- ③ **Menu déroulant [Intervalle de rafraîchissement]**
Sélectionner le menu déroulant et passer indifféremment entre la vidéo (H.265/H.264/MJPEG) et les images fixes (JPEG).
Pour les images fixes (JPEG), sélectionner l'intervalle de rafraîchissement (Intervalle de rafraîchissement: 1s/Intervalle de rafraîchissement: 3s/Intervalle de rafraîchissement: 5s/Intervalle de rafraîchissement: 10s/Intervalle de rafraîchissement: 30s/Intervalle de rafraîchissement: 60s) pour les images de caméra vidéo.
Quand la disposition d'écran 16 est utilisée : Intervalle de rafraîchissement: 1s ne peut pas être sélectionné.
- ④ **Menu déroulant [Taille de l'image d'importation]**
Sélectionner la taille de l'image d'importation à partir du menu déroulant pour la changer.
Lorsque “4 écrans” est sélectionné dans le menu déroulant [Disposition], la taille de l'image d'importation de la caméra vidéo change.
 - **Quand le rapport hauteur-largeur est de 4:3 :**
Commutation entre QVGA (réglage implicite) et VGA
 - **Quand le rapport hauteur-largeur est de 16:9 :**
Commutation entre 320×180 (réglage implicite) et 640×360
- ⑤ **Affichage plein écran**
Si l'on appuie sur le bouton plein écran, l'affichage de l'image de la caméra vidéo sera agrandie au maximum. En cliquant sur le bouton  (réinitialisation) dans l'affichage plein écran, la taille de l'affichage sera réinitialisée sur sa taille originale.

⑥ **Titre de la caméra vidéo**

En cliquant sur le titre de caméra vidéo, les images d'observation directe provenant de la caméra vidéo correspondante seront affichées dans la page "En direct" de la nouvelle fenêtre ouverte.

⑦ **Barre de commande de caméra vidéo**

Peut être utilisé pour obtenir un instantané des images JPEG ou pour régler le volume d'entrée / sortie du micro d'ordinateur personnel (entrée micro ou sortie son).

Remarque

- La fréquence de trame risque de chuter en fonction de l'environnement réseau et du nombre d'utilisateurs accédant.
- Si la taille de l'image d'importation spécifiée pour JPEG ne peut pas être obtenue, une image JPEG avec une taille de l'image d'importation qui pourrait être obtenue est affichée. Par conséquent, quand des images JPEG obtenues avec l'instantané sont affichées sur un ordinateur personnel, la taille d'image affichée peut être différente de la taille de l'image saisie.

1.2 Contrôle des images sur un téléphone cellulaire / terminal mobile

1.2.1 Contrôle des images sur un téléphone mobile

Il est possible de se connecter à la caméra vidéo en utilisant un téléphone mobile et en passant par l'intermédiaire de l'Internet, puis de surveiller les images (JPEG seulement) de la caméra vidéo sur l'écran du téléphone mobile. Il est également possible d'exécuter le rafraîchissement d'image pour afficher la dernière image.

IMPORTANT

- Lorsque la fenêtre d'authentification apparaît, saisir le nom d'utilisateur et le mot de passe. Pour renforcer la sécurité, il est recommandé de changer le mot de passe périodiquement. (→page 162)
- Si le téléphone mobile utilisé n'est pas compatible avec l'encodage UTF-8, il est impossible d'afficher l'écran correctement.
- Lorsque "VGA", "QVGA", "640x360" ou "320x180" n'est pas sélectionné pour l'un ou l'autre de "JPEG(1)", "JPEG(2)" ou "JPEG(3)" de [JPEG] à l'onglet [Image], les images ne peuvent pas être visionnées à partir de téléphones cellulaires.
- Le son n'est pas pris en charge par les téléphones cellulaires.

Remarque

- Il est nécessaire de configurer au préalable les paramètres de réseau du téléphone mobile pour se connecter à l'Internet et contrôler les images provenant de la caméra vidéo. (→page 167)
- Quand "Automatique" est sélectionné pour le "Langue", l'écran est affiché en anglais. Si vous voulez que l'écran soit affiché en japonais ou en chinois, sélectionner "Japonais" ou "Chinois" pour "Langue". (→page 70)
Pour obtenir de plus amples informations sur les appareils compatibles, référez-vous à notre site Web (<http://security.panasonic.com/support/info/>).

1. Accéder au site à la "http://adresse IP/mobile"¹ ou "http://Nom d'hôte enregistré dans le serveur DDNS/mobile" en utilisant un téléphone mobile.
→ Les images provenant de la caméra vidéo seront affichées.



- ① Commande de rafraîchissement
Appuyer sur la touche de composition "5" ou le bouton [Manual Refresh] pour exécuter le rafraîchissement des images de caméra vidéo.
Appuyer sur le bouton [Auto Refresh] pour exécuter le rafraîchissement des images de caméra vidéo par intervalles de 5 secondes.
Quand la touche de composition "5" ou le bouton [Manual Refresh] est pressé, le mode de rafraîchissement de la caméra vidéo reviendra en rafraîchissement manuel.

IMPORTANT

- La transmission sera exécutée périodiquement quand "Auto Refresh" est sélectionné pour l'image de caméra vidéo. Confirmer le plan contractuel du téléphone cellulaire en service avant d'employer cette fonction.
 - Selon le téléphone mobile utilisé, "Auto Refresh" risque de ne être disponible.
- ② Commande de résolution
Change la taille de capture d'image en appuyant sur la touche de numérotation "0".
 - Image dans le rapport hauteur-largeur d'image de "4:3" : Change la taille de capture d'image entre 320x240 (par réglage implicite) et 640x480.
 - Image dans le rapport hauteur-largeur d'image de "16:9" : Change la taille de capture d'image entre 320x180 (par réglage implicite) et 640x360.
 - ③ Commande AUX
Contrôle la borne AUX. Ces boutons seront affichés uniquement lorsque "Sortie AUX" est sélectionné pour "Borne 3" dans le menu de configuration. (→page 55)

Remarque

- Certains téléphones cellulaires ne peuvent changer la taille de capture de l'image, même lorsque la résolution est modifiée par le contrôle de résolution.
- En fonction de la taille de l'image d'importation sélectionnée pour "JPEG(1)", "JPEG(2)" ou "JPEG(3)", "Resolution" risque de ne pas pouvoir être utilisé.

- Lorsque le numéro de port HTTP par défaut "80" est modifié, saisir "http://adresse IP : (deux points) + numéro de port/mobile"^{*1} dans la case d'adresse du navigateur. Lorsque la fonction DDNS est utilisée, accéder au site avec "http://Nom d'hôte enregistré dans le serveur DDNS : (deux points) + numéro de port/mobile".
- Lorsque "HTTPS" est sélectionné pour "HTTPS" - "Connexion" à l'onglet [Avancé] de la page "Réseau", saisir comme suit.
"https://adresse IP : (deux points) + numéro de port/mobile" ou "https://Host name enregistré dans le serveur DDNS : (deux points) + numéro de port/mobile"
- Lorsque la fenêtre d'authentification apparaît, saisir le nom d'utilisateur d'un administrateur et le mot de passe. Selon le téléphone mobile utilisé, la saisie du mot de passe peut être exigée à chaque fois que l'écran est commuté.
- Selon le téléphone mobile utilisé, des images de plus grande taille risquent de ne pas pouvoir être affichées. Dans ce cas, le fait de sélectionner un paramétrage proche du paramétrage de qualité d'image le plus bas pour "Paramétrage de qualité d'image" de "JPEG" (→page 98) permet parfois de résoudre ce problème.
- Selon le téléphone mobile utilisé ou de son plan contractuel, l'accès risque d'être impossible.
- Le menu des opérations affiché sur l'écran du téléphone mobile risque de ne pas être affiché en fonction des droits des utilisateurs et du niveau d'accès de l'utilisateur accédant. Pour afficher le menu des opérations, il est nécessaire de paramétrer les droits d'utilisateur et le niveau d'accès ("Auth. util." dans "Gestion d'utilisateur"). (→page 162)

*1 Adresse IP est l'adresse IP WAN globale du routeur qui peut être accédé via l'Internet.

1.2.2 Contrôle des images sur un terminal mobile (y compris les smartphones)

Il est possible de se connecter à la caméra vidéo en utilisant un terminal mobile en passant par l'intermédiaire de l'Internet et de surveiller les images (MJPEG ou JPEG) provenant de la caméra vidéo sur l'écran du terminal mobile. Il est également possible d'exécuter le rafraîchissement d'image pour afficher la dernière image.

Les terminaux mobiles compatibles sont indiqués comme suit. (En date du mois d'août 2016)

- iPad, iPhone (iOS 4.2.1 ou ultérieur)
- Terminaux mobiles Android™

Quand un terminal Android est utilisé, une image au format MJPEG est affichée par le navigateur Firefox® et une image au format JPEG est affichée par le navigateur standard.

Se référer à notre site Web (

) pour obtenir de plus amples informations sur les périphériques compatibles

(<http://security.panasonic.com/support/info/>).

IMPORTANT

- Lorsque la fenêtre d'authentification apparaît, saisir le nom d'utilisateur et le mot de passe. Pour renforcer la sécurité, il est recommandé de changer le mot de passe périodiquement. (→page 162)

Remarque

- Il est nécessaire de configurer au préalable les paramètres de réseau du terminal mobile pour se connecter à l'Internet et contrôler les images à surveiller provenant de la caméra vidéo. (→page 167)

1 Opérations

1. Accéder au site à la "http://adresse IP/cam"¹ ou "http://Nom d'hôte enregistré dans le serveur DDNS/cam"² en utilisant un terminal mobile.

→ Les images provenant de la caméra vidéo seront affichées.

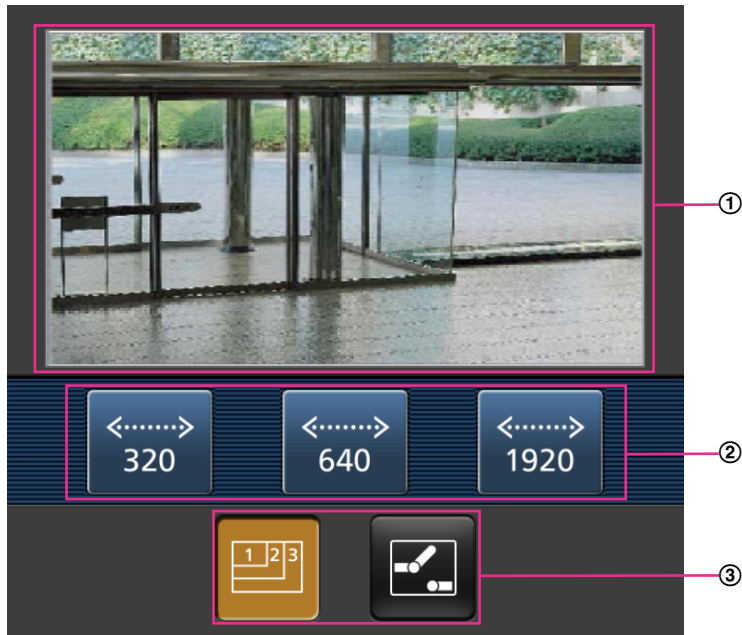

- ① Secteur des images d'observation directe
Affiche les images provenant de la caméra vidéo.
- ② Secteur des boutons de commande
Quand des fonctions sont sélectionnées dans le secteur de sélection de fonction ③, des boutons servant à actionner ces fonctions sont affichés.
- ③ Secteur de sélection de fonction
Quand des fonctions qui peuvent être actionnées sont sélectionnées, des boutons de commande sont affichés dans le secteur de boutons de commande ②.

Remarque

- Le bouton des opérations affiché sur l'écran du terminal mobile risque de ne pas être disponible en fonction des droits d'utilisateur et du niveau d'accès de l'utilisateur accédant. Pour afficher le bouton des opérations, il est nécessaire de paramétrer les droits d'utilisateur et le niveau d'accès ("Auth. util." dans "Gestion d'utilisateur"). (→page 162)

2. Cliquer sur le bouton de la fonction que vous voulez actionner.



- ① Commande de résolution
② Commande AUX

Chaque fonction est expliquée ci-dessous.

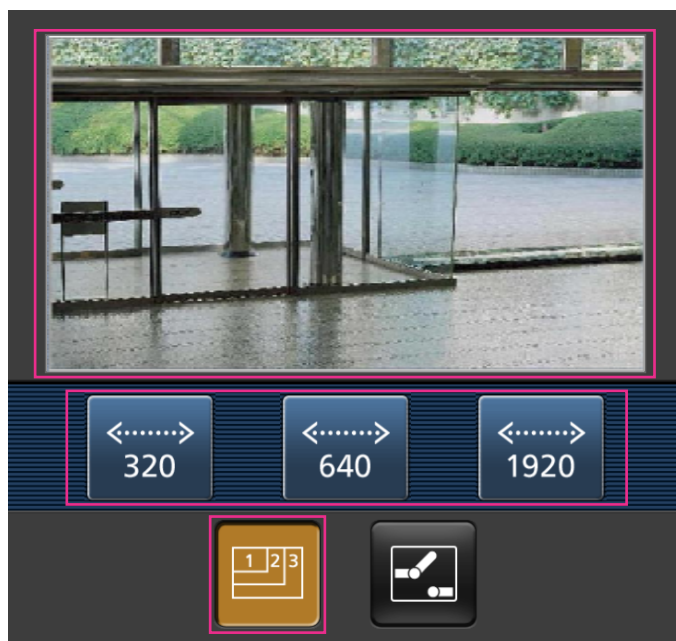

- ① Commande de résolution

Appuyer sur le bouton pour afficher les boutons utilisés pour sélectionner la résolution de l'écran. La résolution peut être modifiée en sélectionnant un réglage de résolution à partir de ces boutons. Les images sont affichées dans la taille de l'image d'importation sélectionnée dans "JPEG(1)", "JPEG(2)" ou "JPEG(3)" de [JPEG] à l'onglet [Image].



② Commande AUX

Appuyer sur le bouton  pour afficher les boutons utilisés pour commander la sortie AUX sur l'écran.

Les bornes de sortie AUX peuvent être contrôlées avec les boutons  et .

Cette fonction sera uniquement affichée lorsque [Borne 3] est sélectionné pour [Sortie AUX] dans le menu de configuration. (→page 55)

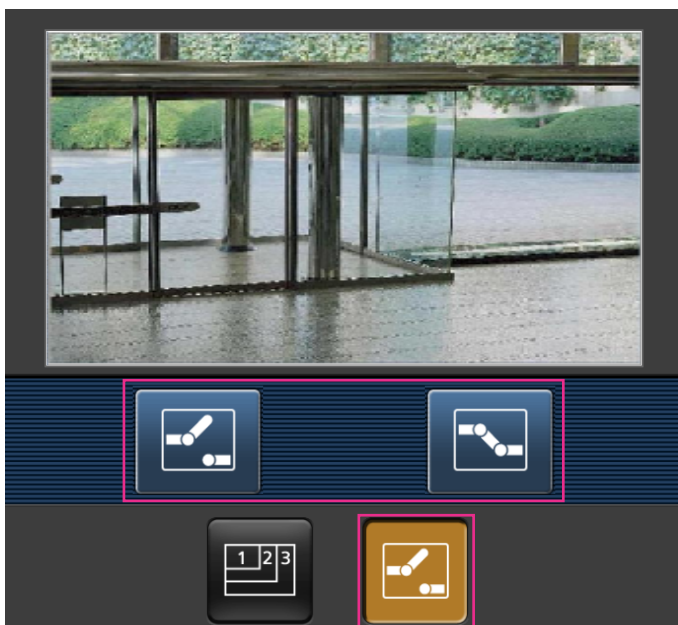

Remarque

- Il est possible de changer la taille de l'image affichée sur le terminal mobile en accédant aux adresses suivantes.
 - Affichage de grande dimension : `http://IP address/cam/dl`
 - Affichage moyen : `http://IP address/cam/dm`
 - Affichage de petite dimension : `http://IP address/cam/ds`
- Quand la résolution est modifiée par la commande de résolution, la résolution affichée change mais la taille de l'image demeure la même.
- Lorsque le numéro de port HTTP par défaut "80" est modifié, saisir "http://adresse IP : (deux points) + numéro de port/cam"¹ dans la case d'adresse du navigateur. Lorsque la fonction DDNS est utilisée, accéder au site avec "http://Nom d'hôte enregistré dans le serveur DDNS : (deux points) + numéro de port/cam"².
- Lorsque "HTTPS" est sélectionné pour "HTTPS" - "Connexion" à l'onglet [Avancé] de la page "Réseau", saisir comme suit.
"https://Adresse IP : (deux points) + numéro de port/cam" ou "https://Host name enregistré dans le serveur DDNS : (deux points) + numéro de port/cam"
- Lorsque la fenêtre d'authentification apparaît, saisir le nom d'utilisateur d'un administrateur et le mot de passe. Selon le terminal mobile utilisé, la saisie du mot de passe peut être exigée à chaque fois que l'écran est commuté.
- Il est impossible d'envoyer et de recevoir le son en utilisant un terminal mobile.
- Selon le terminal mobile utilisé, des images de plus grande taille risquent de ne pas pouvoir être affichées. Dans ce cas, le fait de sélectionner un paramétrage proche du paramétrage de qualité d'image le plus bas pour "Paramétrage de qualité d'image" de "JPEG" (→page 98) permet parfois de résoudre ce problème.

- Selon le terminal mobile utilisé ou de son plan contractuel, l'accès risque d'être impossible.

^{*1} Adresse IP est l'adresse IP WAN globale du routeur qui peut être accédé via l'Internet. Cependant, en cas d'accès au même réseau LAN que celui de la caméra vidéo avec un terminal mobile sans fil compatible, l'adresse IP est l'adresse IP locale.

^{*2} Seulement lors de l'accès à la caméra vidéo par l'intermédiaire de l'Internet.

1.3 Enregistrement sur une carte mémoire SD commandé manuellement S11x2 S11x1 S15x1 S25x1 S22x1 S21x1

Les images enregistrées à la page “En direct” peuvent être enregistrées sur la carte de mémoire SD par commande manuelle. Ce bouton n’est opérationnel que lorsque “Manuel” est sélectionné pour “Déclencheur de sauvegarde” dans l’onglet [Carte de mémoire SD] à la page “Base” du menu de configuration.

(→page 81)

Il est possible de choisir “JPEG(1)”, “JPEG(2)”, “JPEG(3)”, “Débit(1)”, “Débit(2)”, “Débit(3)”, ou “Débit(4)” à “Format d’enregistrement” du menu de configuration. (→page 80) Lorsque “JPEG” est sélectionné pour “Format d’enregistrement”, des données d’images fixes sont enregistrées. Lorsque “Débit(1)”, “Débit(2)”, “Débit(3)”, ou “Débit(4)” est sélectionné, les données vidéo sont enregistrées.

Les images enregistrées sur la carte de mémoire SD peuvent être copiées sur l’ordinateur personnel.

(→page 93)

1. Afficher la page “En direct”. (→page 10)

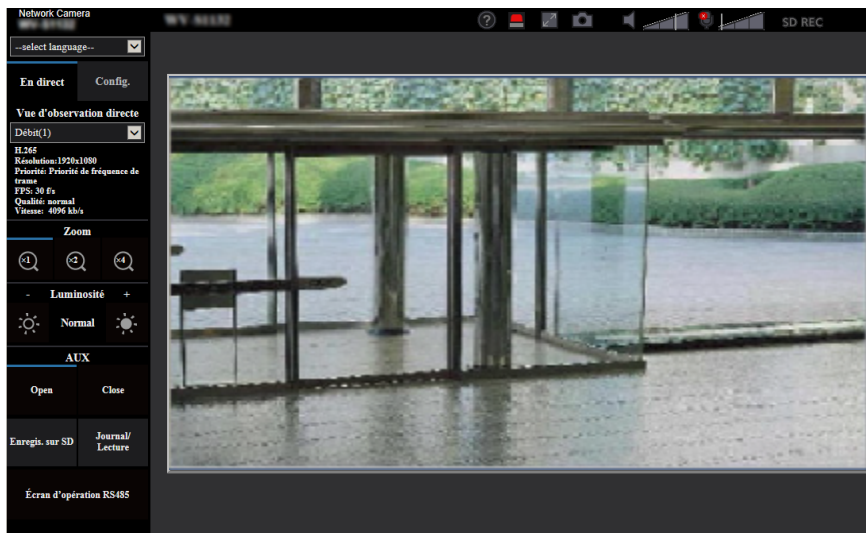

2. Cliquer le bouton [Enregis. sur SD].
→ La fenêtre d’enregistrement SD s’ouvrira.



3. Cliquer le bouton [Démarrage] pour commencer l’enregistrement des images sur la carte mémoire SD. L’indicateur de statut d’enregistrement SD s’allume en rouge (→page 13) pendant l’enregistrement des images sur la carte mémoire SD. L’intervalle de sauvegarde d’image peut être configuré à l’onglet [Carte de mémoire SD] de la page “Base”. (→page 78)
4. Cliquer le bouton [Arrêt] pour interrompre l’enregistrement des images sur la carte mémoire SD. → L’indicateur de statut d’enregistrement SD s’éteindra.
5. Cliquer le bouton [Fermer] pour fermer la fenêtre.

Remarque

- Les données d'image sauvegardées sur le lecteur B peuvent être obtenues en exécutant "Accès img." à l'onglet [Carte de mémoire SD] et l'accès au système à partir de la fenêtre de l'authentification utilisateur (→page 93).
La destination pour enregistrer des données d'image est un répertoire fixe sur le lecteur B (→page 258).
- Quand le bouton [Démarrage] est cliqué juste après que le bouton [Arrêt] ait été cliqué, la sauvegarde des images risque de ne pas commencer. Dans ce cas, cliquer encore une fois sur le bouton [Démarrage].

1.4 Action à effectuer lors d'une occurrence d'alarme

L'action d'alarme (action de caméra vidéo lors d'une occurrence d'alarme) sera exécutée lorsque les type d'alarmes suivants se produiront.

1.4.1 Type d'alarme

- **Alarme par borne** : Lors du raccordement d'un dispositif d'alarme tel qu'un capteur à la borne d'entrée d'alarme de la caméra vidéo, l'action d'alarme sera exécutée lorsque le dispositif d'alarme connecté sera activé.
- **Alarme par VMD**: Lorsqu'un mouvement est détecté dans le secteur VMD paramétré, l'action d'alarme sera exécutée.
*VMD est l'abréviation de "Détecteur de mouvement dans l'image vidéo".
- **Alarme de détection de son**: Quand le niveau de détection du son configuré est dépassé, l'action d'alarme sera exécutée.
- **Instruction d'alarme**: Au moment de la réception d'un protocole d'alarme Panasonic à partir du périphérique connecté par l'intermédiaire d'un réseau, l'action d'alarme sera exécutée.

1.4.2 Action à effectuer lors d'une occurrence d'alarme

Affiche le bouton d'indication d'occurrence d'alarme dans la page "En direct"

Le bouton d'indication d'occurrence d'alarme est affiché dans la page "En direct" lors d'une occurrence d'alarme. (→page 13)

IMPORTANT

- Lorsque "Invit. ém. (30s)" est sélectionné pour "Mode de mise à jour d'état" (→page 70), le bouton d'indication d'occurrence d'alarme subira un rafraîchissement par intervalle de 30 secondes. C'est la raison pour laquelle il faut parfois un maximum de 30 secondes pour que le bouton d'indication d'occurrence d'alarme soit affiché dans la page "En direct" lors d'une occurrence d'alarme.

Notifie les occurrences d'alarme du périphérique connecté à la borne de sortie **S11x2** **S11x1** **S15x1** **S25x1** **S22x1** **S21x1**

Il est possible de délivrer des signaux de la borne d'entrée d'alarme de la caméra vidéo et de faire retentir la sonnerie quand une alarme se produit. Les paramétrages de sortie d'alarme peuvent être configurés à l'onglet [Alarme] de la page "Alarme". (→page 142)

Sauvegarder les images sur une carte de mémoire SD **S11x2** **S11x1** **S15x1** **S25x1** **S22x1** **S21x1**

Quand une alarme se déclenche, les images (JPEG/H.265/H.264) seront sauvegardées sur la carte de mémoire SD. Les paramétrages de sauvegarde des images sur la carte mémoire SD peuvent être configurés à partir de l'onglet [Carte de mémoire SD] (→page 78) de la page "Base" et l'onglet [Alarme] de la page "Alarme". (→page 144)

Transmet automatiquement une image sur le serveur

Une image d'alarme peut être transmise lors d'une occurrence d'alarme au serveur spécifié à l'avance. Les paramètres exigés pour transmettre une image d'alarme à un serveur peuvent être configurés dans la section "Image d'alarme" de l'onglet [Alarme] de la page "Alarme" (→page 144) et à l'onglet [Avancé] de la page "Réseau" (→page 178).

Notifie des occurrences d'alarme par e-mail

Un e-mail d'alarme (notification d'occurrence d'alarme) peut être envoyé lors d'une occurrence d'alarme à des adresses e-mail enregistrées à l'avance. Un nombre maximum de 4 adresses peuvent être enregistrées comme destinataire d'e-mail d'alarme. Une image d'alarme (image fixe) peut être envoyée avec un courrier d'alarme sous la forme d'un fichier joint. Les paramètres de e-mail d'alarme peuvent être configurés dans la section "Notification de courrier électronique d'alarme" de l'onglet [Alarme] de la page "Alarme" (→page 144) et à l'onglet [Avancé] de la page "Réseau" (→page 173).

Notifie les occurrences d'alarme aux adresses spécifiées (Notification de protocole d'alarme Panasonic)

Cette fonction est uniquement disponible lorsqu'un dispositif Panasonic, tel qu'un enregistreur sur disque dur, est connecté au système. Lorsque "Activé" est sélectionné pour "Protocole d'alarme Panasonic", le dispositif Panasonic connecté recevra une notification comme quoi la caméra vidéo est en état d'alarme. Les paramètres de "Notification de protocole d'alarme Panasonic" peuvent être configurés dans la section protocole d'alarme Panasonic de l'onglet [Notification] de la page "Alarme". (→page 158)

Notifie les occurrences d'alarme au serveur HTTP spécifié (Notification d'alarme HTTP)

Des notifications d'occurrence d'alarme peuvent être envoyées lors d'une occurrence d'alarme aux serveurs HTTP enregistrés à l'avance. Un nombre maximum de 5 serveurs HTTP peuvent être enregistrés en tant que destinataires de notifications d'alarme. L'URL envoyée aux serveurs HTTP avec des notifications d'alarme peut être spécifiée. Les paramètres de notification d'alarme HTTP peuvent être configurés à l'onglet [Notification] de la page "Alarme". (→page 160)

1.5 Transmission d'images à un serveur FTP

Les images peuvent être transmises à un serveur FTP. En configurant les paramètres suivants, la transmission des images capturées lors d'une occurrence d'alarme ou capturées à intervalle spécifié sur un serveur FTP devient disponible.

IMPORTANT

- Lorsque cette fonction est utilisée, paramétrer le nom d'utilisateur et le mot de passe pour accéder au serveur FTP et limiter les utilisateurs qui peuvent avoir accès au serveur FTP.

1.5.1 Transmet une image d'alarme lors d'une occurrence d'alarme (transmission d'image d'alarme)

Lors d'une occurrence d'alarme, une image d'alarme peut être transmise au serveur FTP. Pour transmettre des images d'alarme à un serveur FTP, il est nécessaire de configurer les paramètres à l'avance. Les paramètres de serveur FTP et les paramètres relatifs à la transmission d'image d'alarme peuvent être configurés dans la section "FTP" de l'onglet [Avancé] de la page "Réseau". (→page 178) Des paramètres peuvent également être configurés à partir des paramètres "Transmission FTP d'image d'alarme" de "Activation d'alarme de mouvement de caméra vidéo" à l'onglet [Alarme] de la page "Alarme". (→page 144)

Remarque

- Suivant le trafic sur le réseau, le nombre d'images transmises risque de ne pas atteindre le nombre paramétré d'images à transmettre.
 - Les images qui n'ont pas pu être transmises au serveur FTP lors d'une occurrence d'alarme ne seront pas sauvegardées sur la carte de mémoire SD. Toutefois, les images qui ne parviennent pas à être transmises avec la transmission d'image périodique FTP seront enregistrées.
- Lorsque "Activé" est sélectionné autant pour la fonction de transmission d'image d'alarme que pour la fonction de transmission d'image périodique FTP, la fonction de transmission d'image d'alarme se verra attribuée la priorité sur la fonction de transmission d'image périodique FTP. Par ailleurs, lorsque "Activé" est sélectionné pour le paramétrage FTP de "Refaire un essai de transmission FTP" (→page 179), des images d'alarme seront retransmises si un échec de transmission FTP se produit. Par conséquent, s'il se produit une retransmission continue due à des problèmes de réseau ou à d'autres facteurs, la transmission périodique ne sera pas exécutée et les images qui ne seront pas transmises par la fonction de transmission d'image périodique FTP ne seront pas sauvegardées sur une carte de mémoire SD.

1.5.2 Transmet des images à intervalle ou période spécifiée (transmission d'image périodique FTP)

Les images peuvent être transmises à un intervalle ou une période spécifiée. Pour transmettre des images à un intervalle ou une période spécifiée, il est nécessaire de configurer les paramètres à l'avance. Les paramètres de serveur FTP et les paramètres relatifs à la transmission d'image périodique FTP peuvent être configurés dans la section "FTP" de l'onglet [Avancé] de la page "Réseau". (→page 178) Configurer les paramètres de planification relatifs à la transmission d'image périodique FTP à la page "Planification". (→page 218)

Remarque

- Suivant la vitesse de transmission ou le trafic sur le réseau, les images risquent de ne pas être transmises suivant l'intervalle spécifié.

- Lorsque “Activé” est sélectionné autant pour la fonction de transmission d’image d’alarme que pour la fonction de transmission d’image périodique FTP, la fonction de transmission d’image d’alarme se verra attribuée la priorité sur la fonction de transmission d’image périodique FTP. Par conséquent, des images ne peuvent être transmises à l’intervalle spécifié par le paramétrage “Transmission d’image périodique FTP”.

1.5.3 Sauvegarder les images sur une carte de mémoire SD lorsque la transmission des images en utilisant la fonction de transmission d’image périodique FTP échoue

Les images qui n’ont pas pu être transmises en utilisant la transmission d’image périodique FTP peuvent être sauvegardées automatiquement sur une carte de mémoire SD. Il est possible de sélectionner un déclencheur pour exécuter la sauvegarde des images sur la carte de mémoire SD à partir de l’onglet [Carte de mémoire SD] de la page “Base”. (→page 78)

Pour pouvoir utiliser la fonction de sauvegarde en mémoire SD qui est intégrée dans l’enregistreur de disque de réseau Panasonic, sélectionner “Arrêt” pour “Transmission d’image périodique FTP” (→page 180) et “Erreur FTP” pour “Déclencheur de sauvegarde” de “Débit d’enregistrement 1” (→page 81).

Remarque

- Lorsque “Activé” est sélectionné autant pour la fonction de transmission d’image d’alarme que pour la fonction de transmission d’image périodique FTP, la fonction de transmission d’image d’alarme se verra attribuée la priorité sur la fonction de transmission d’image périodique FTP. Par ailleurs, lorsque “Activé” est sélectionné pour le paramétrage FTP de “Refaire un essai de transmission FTP” (→page 178), des images d’alarme seront retransmises si un échec de transmission FTP se produit. Par conséquent, s’il se produit une retransmission continue due à des problèmes de réseau ou à d’autres facteurs, la transmission périodique ne sera pas exécutée et les images qui ne seront pas transmises par la fonction de transmission d’image périodique FTP ne seront pas sauvegardées sur une carte de mémoire SD.

IMPORTANT

- Aucune garantie ne peut être faite quant aux dommages pouvant se produire aux fichiers se trouvant sur la carte de mémoire SD à la suite d’une anomalie de fonctionnement ou d’une erreur ayant lieu dans les fichiers sauvegardés sur la carte de mémoire SD quelle qu’en soit la cause.

1.6 Afficher la liste des journaux S11x2 S11x1 S15x1 S25x1

S22x1 S21x1

L'historique de divers journaux sera affiché sous la forme d'une liste.

- **Journal d'alarme:** Les journaux des occurrences d'alarme tels que l'heure et la date des occurrences d'alarme, la période d'enregistrement d'alarme et le type d'alarme seront affichés.
- **Journal manuel/planification:** Les journaux mis en fichier lorsque les images ont été enregistrées par commande manuelle ou pendant la période de planification et la période d'enregistrement d'image seront affichés.
- **Journal d'erreur de trans. FTP:** Les journaux mis en fichier lorsque la fonction de transmission d'image périodique FTP a échoué seront affichés.

1. Afficher la page "En direct".

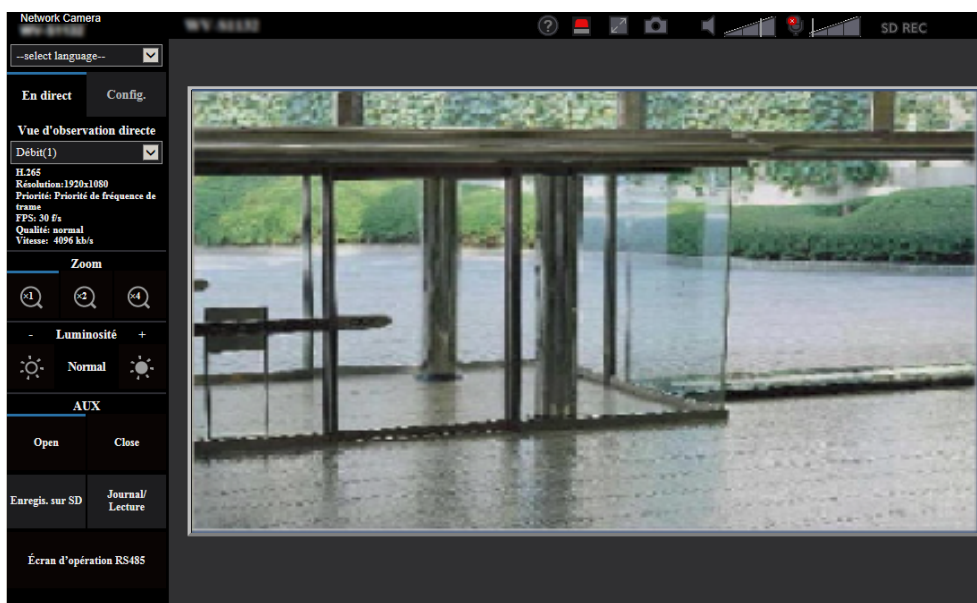

2. Cliquer le bouton [Journal].

→ La liste des journaux sera affichée dans une nouvelle fenêtre ouverte (fenêtre de liste des journaux).

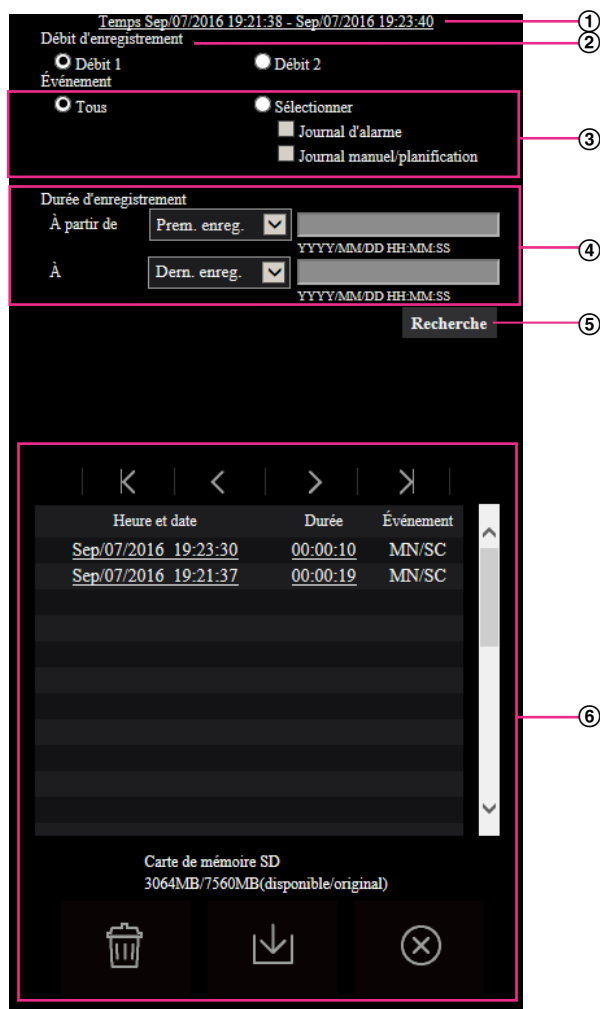
**IMPORTANT**

- Un seul utilisateur peut agir dans la fenêtre de liste des journaux. Les autres utilisateurs ne peuvent pas avoir accès à la fenêtre de liste des journaux.

① **Heure**

Affiche la période de temps des données enregistrées sur la carte de mémoire SD.

② **Débit d'enregistrement**

Sélectionner le débit d'enregistrement que vous voulez pour afficher les journaux pour.

- **Débit 1:** Les journaux enregistrés par "Débit d'enregistrement 1" à l'onglet [Carte de mémoire SD] seront affichés.
- **Débit 2:** Les journaux enregistrés par "Débit d'enregistrement 2" à l'onglet [Carte de mémoire SD] seront affichés.

③ **Événement**

Sélectionner un type de journal à afficher dans la liste de journaux.

- **Tous:** Tous les journaux seront affichés.
- **Sélectionner:** Seuls les journaux du type de journal sélectionné seront affichés.
 - **Journal d'alarme:** Le journal au moment où une alarme est détectée sera affiché.
 - **Journal manuel/planification:** Les journaux Manuel et Planification seront affichés.

- **Journal d'erreur de trans. FTP:** Les journaux mis en fichier lorsque la fonction de transmission d'image périodique FTP a échoué seront affichés.
- **Réglage implicite :** Tous

Remarque

- Lorsque "Débit 1" est sélectionné pour "Débit d'enregistrement" et que soit "JPEG(1)", "JPEG(2)" ou "JPEG(3)" est sélectionné pour "Débit 1", le journal d'erreur de trans. FTP sera affiché.

④ **Durée d'enregistrement**

Configurer la période de temps des journaux affichés dans la liste de journaux.

- **À partir de:** Configurer la période de démarrage des journaux affichés dans la liste de journaux.
 - **Prem. enreg.:** Affiche à partir du premier journal enregistré sur la carte de mémoire SD.
 - **Aujourd'hui:** Affiche les journaux enregistrés aujourd'hui.
 - **Hier:** Affiche les journaux enregistrés à partir d'hier jusqu'à aujourd'hui.
 - **7 dern. Jours:** Affiche les journaux enregistrés d'il y a 6 jours jusqu'à aujourd'hui.
 - **30 dern. Jours:** Affiche les journaux enregistrés d'il y a 29 jours jusqu'à aujourd'hui.
 - **Heure/date:** Affiche les journaux enregistrés à partir de la date et de l'heure saisies dans la case "Heure/date".
- **À:** Configurer la période de fin des journaux affichés dans la liste des journaux quand "Prem. enreg." ou "Heure/date" est sélectionné pour "À partir de".
 - **Dern. enreg.:** Affiche jusqu'au dernier journal enregistré sur la carte de mémoire SD.
 - **Heure/date:** Affiche les journaux enregistrés jusqu'à la date et l'heure saisies dans la case "Heure/date".

⑤ **Bouton [Recherche]**





Recherche des journaux en fonction des conditions spécifiées dans "Événement" et "Durée d'enregistrement".

Le résultat de la recherche sera affiché dans la liste des journaux.

⑥ **Liste des journaux**

Affiche les résultats de la recherche de journal.

Vous pouvez lire les données enregistrées en cliquant sur l'heure ou la durée des données enregistrées qui sont affichées sous [Heure et date] et [Durée].

- **Bouton**  **(Haut) :** Cliquer ce bouton pour afficher le journal figurant en haut de la liste.
- **Bouton**  **(Page préc.) :** Cliquer ce bouton pour afficher la page précédente de la liste des journaux.
- **Bouton**  **(Pg suiv) :** Cliquer ce bouton pour afficher la page suivante de la liste des journaux.
- **Bouton**  **(Dernier) :** Cliquer ce bouton pour afficher le journal figurant en bas de la liste.
- **[Heure et date]:** L'heure et la date lorsque chaque journal a été enregistré seront affichées.

Remarque

- Lorsque "Arrêt" est sélectionné pour "Format d'affichage de l'heure", les heures de l'occurrence d'alarme seront affichées dans le format d'affichage de 24 heures.
- La synchronisation d'enregistrement des journaux est comme suit.
 - **Journal d'alarme:** L'heure et la date d'occurrence d'alarme seront conservées en fichier comme un journal.
 - **Journal manuel/planification:** L'heure et la date au moment où l'enregistrement des images commence sur la carte de mémoire SD par commande manuelle ou pendant la période de planification seront mises en fichier en tant que journal. Quand des images sont enregistrées séquentiellement, si "JPEG" est sélectionné pour "Format d'enregistrement", des journaux seront consignés toutes les heures (12:00, 1:00, 2:00, etc.). Si "Débit" est

sélectionné pour “Format d’enregistrement”, des journaux seront consignés chaque heure à partir du moment où l’enregistrement commence.



– **Journal d’erreur de trans. FTP:** Les journaux seront mis en fichier toutes les heures.

- **[Durée]:** Affiche la période de temps pendant laquelle les données ont été enregistrées sur la carte de mémoire SD.

Remarque

- La différence entre le moment de l’heure de fin d’enregistrement et l’heure de démarrage de l’enregistrement de l’image est calculée en arrondissant au dixième près d’une seconde. C’est la raison pour laquelle, quand 1 seule image JPEG est sauvegardée, 00:00:00 est affiché pour la durée.
- **[Événement]:** Le type d’événement sera affiché.
 - **MN/SC:** Journal par “Manuel/Planification”
 - **TRM1 :** Alarme par entrée d’alarme sur borne 1
 - **TRM2 :** Alarme par entrée d’alarme sur borne 2
 - **TRM3 :** Alarme par entrée d’alarme sur borne 3
 - **VMD:** Alarme par alarme VMD
 - **COM:** Alarme par alarme sur instruction
 - **AUD:** Alarme par alarme de détection de son
 - **FTP:** Journaux sauvegardés à partir des erreurs de transmission périodique d’image FTP
- **[Carte de mémoire SD]:** La capacité disponible et la taille d’origine de la carte de mémoire SD peuvent être affichés.
- **Bouton  (Supprimer) :** Cliquer ce bouton pour supprimer la liste des journaux qui est actuellement affichée.

IMPORTANT

- Quand il existe de nombreux fichiers de données sauvegardés sur la carte de mémoire SD, un certain délai risque d’être nécessaire pour les effacer tous. (Par exemple, lorsque la taille totale est de 1 GB, cela peut prendre environ 1 heure pour supprimer tous les fichiers.) Dans ce cas, formater la carte de mémoire SD. Veuillez noter cependant que le formatage supprimera tous les fichiers qui se trouvent sur la carte de mémoire SD.
- Au cours du processus de suppression, “Alarme” et “Manuel/Planification” ne peuvent pas être commandés.
- Ne pas couper l’alimentation de la caméra vidéo tant que la suppression n’est pas terminée. Certaines images risquent de subsister sur la carte de mémoire SD lorsque l’alimentation de la caméra vidéo est coupée pendant le déroulement du processus de suppression. Dans ce cas, cliquer le bouton  de la même fenêtre de liste des journaux pour supprimer les journaux.
- **Bouton  (Télécharger) :** Cliquer sur ce bouton pour télécharger tous les journaux de la liste des journaux sélectionnée sur l’ordinateur personnel.

Remarque

- Les paramètres suivants peuvent s’avérer nécessaires.
Ouvrir Internet Explorer, cliquer sur [Outils] → [Options Internet] → [Sécurité] → [Sites de confiance] → [Sites]. Enregistrer l’adresse de la caméra vidéo sur [Site Web] des fenêtres de confiance affichées.
Une fois l’enregistrement terminé, fermer le navigateur Internet et accéder à nouveau à la caméra vidéo.

- Jusqu'à 50 000 journaux seront téléchargés sur chaque carte de mémoire SD. Lorsque plus de 50 000 journaux sont sauvegardés en fichier, les plus anciens journaux subiront une réécriture par les nouveaux journaux. Dans ce cas, le plus ancien journal est le premier à subir la réécriture.
S'il existe de nombreux journaux, cela peut prendre du temps pour télécharger les journaux.
- **Bouton**  **(Fermer)** : Cliquer ce bouton pour fermer la fenêtre de liste des journaux.

1.7 Lecture des images sauvegardées sur la carte de mémoire SD

S11x2

S11x1

S15x1

S25x1

S22x1

S21x1

Au moment de cliquer l'heure et la date en liste de la fenêtre de liste des journaux, la page "En direct" se commutera en page "Lecture".

Lorsque les images associées à l'heure et la date cliquées sont sur la carte de mémoire SD, la première image de cette série sera affichée.

Le format d'affichage varie selon le "Format d'enregistrement" de la carte de mémoire SD.

IMPORTANT

- L'intervalle de rafraîchissement des images risque d'être plus long pendant la lecture ou le téléchargement.
- Quand de nombreuses images sont sauvegardées sur la carte mémoire SD, un certain délai risque d'être nécessaire pour afficher les images de la page "Lecture".
- Lorsque le rapport hauteur-largeur d'image est "4:3", les images seront affichées au format VGA à la page "Lecture" indépendamment de la taille de l'image d'importation des images sauvegardées sur la carte de mémoire SD. Lorsque le rapport hauteur-largeur d'image est "16:9", les images seront affichées au format "640x360" à la page "Lecture" indépendamment de la taille de l'image d'importation des images sauvegardées sur la carte de mémoire SD. Par conséquent, les images risquent d'apparaître avec un grain grossier dans la page "Lecture".
- Lorsque les images de lecture sont lues en sélectionnant un journal d'erreur FTP dans la liste des journaux, les images risquent de ne pas être lues dans l'ordre des images enregistrées sur la carte mémoire SD si elles ont été enregistrées sur la carte mémoire SD avec la valeur sélectionnée par le paramétrage "Intervalle de transmission" à l'onglet "Transmission d'image périodique FTP" à l'onglet [Avancé] faite sur "1min." ou une valeur inférieure.
- L'intervalle de rafraîchissement de lecture peut devenir plus lent lorsque des données sont enregistrées sur la carte de mémoire SD.

1.7.1 Lecture des images "JPEG(1)"/"JPEG(2)"/"JPEG(3)" sauvegardées sur la carte de mémoire SD

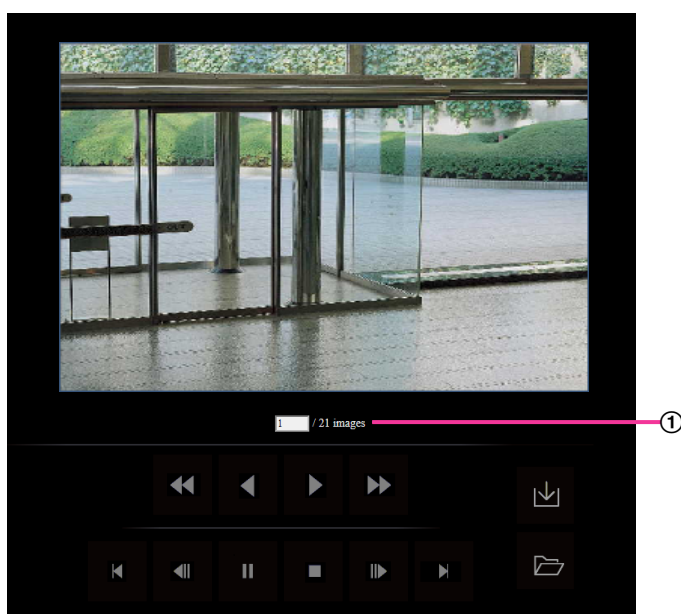

① Nombre d'images



Lorsque vous cliquez sur une heure et une date indiquées dans la fenêtre de liste des journaux, le nombre total d'images associées à cette heure et cette date s'affichent, ainsi que le numéro de l'image actuellement affichée.

Remarque

- Saisir le numéro de l'image souhaitée et appuyer sur la touche [Enter] du clavier. L'image dont le numéro est spécifié sera affichée.

Bouton (REMB.)

La vitesse de lecture changera à chaque fois que le bouton sera cliqué.

Lorsque le bouton  ou le bouton  est cliqué pendant la lecture en vitesse rapide inverse, la vitesse de lecture reviendra à la vitesse de lecture normale.

Bouton (LC INV)



Les images seront lues dans l'ordre séquentiel inverse.

Bouton (LECTURE)

Lorsque ce bouton est cliqué, les images seront affichées dans l'ordre séquentiel.

Bouton (AV RAP)

La vitesse de lecture changera à chaque fois que le bouton sera cliqué.

Lorsque le bouton  ou le bouton  est cliqué pendant la lecture en vitesse rapide, la vitesse de lecture reviendra à la vitesse de lecture normale.

Bouton (HAUT)

La première image sera affichée.

Bouton (PREC. IMAGE)

L'image précédente sera affichée et la pause sera exécutée lorsque ce bouton sera cliqué pendant la lecture. L'image précédente à l'image actuellement affichée sera affichée à chaque fois que ce bouton sera cliqué à partir de la pause.

Remarque

- Lorsque le bouton de la souris est maintenu pressé tout en plaçant le pointeur de la souris sur ce bouton, le numéro de l'image affichée diminuera. Lorsque le bouton de la souris est relâché, la régression du numéro d'image cessera et l'image correspondant au numéro de l'image actuellement affichée sera affichée.

Bouton (PAUSE)

La lecture sera interrompue lorsque ce bouton est cliqué pendant la lecture.

La lecture reprendra lorsque ce bouton sera cliqué pendant la pause.

Bouton (ARRÊT)

La lecture cessera et la page "Lecture" changera en page "En direct".

Bouton (IMG SUIV.)

L'image suivante sera affichée et la pause sera exécutée lorsque ce bouton sera cliqué pendant la lecture.

L'image suivante à l'image actuellement affichée sera affichée à chaque fois que ce bouton sera cliqué à partir de la pause.

Remarque

- Lorsque le bouton de la souris est maintenu pressé tout en plaçant le pointeur de la souris sur ce bouton, le numéro de l'image affichée augmentera.
Lorsque le bouton de la souris est relâché, la progression du numéro d'image cessera et le numéro de l'image affichée au moment où le bouton de la souris est relâché sera affiché.

Bouton (DERNIER)

La dernière image sera affichée.

Bouton (Démarrage)

L'image sélectionnée sera téléchargée sur l'ordinateur personnel. Avant d'opérer le téléchargement des images, spécifier à l'avance le répertoire de destination. (→page 95)

La fenêtre suivante sera affichée lorsque le bouton  sera cliqué.

Sélectionner l'image à télécharger, puis cliquer le bouton [OK].

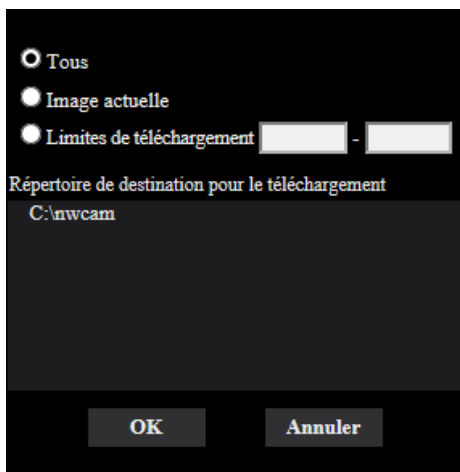

- **Tous**: Toutes les images sauvegardées à l'heure et la date sélectionnées seront téléchargées.
- **Image actuelle**: Seule l'image actuellement affichée sera téléchargée.
- **Limites de téléchargement**: Les images dans la plage spécifiée seront téléchargées.

Remarque

- Lorsque le bouton [Annuler] est cliqué pendant le déroulement du téléchargement, le téléchargement sera interrompu. Dans ce cas, les images qui sont déjà téléchargées avant d'avoir cliqué le bouton [Annuler] seront sauvegardées sur l'ordinateur personnel.

Bouton (Naviguer)

Lorsque l'accès au système est réalisé avec succès après le processus d'authentification d'utilisateur, le dossier sur la carte mémoire SD dans lequel les images sont sauvegardées sera affiché. (→page 93)

Remarque

- Accès FTP à caméra vidéo doit être autorisé.
Sélectionner "Autoriser" pour "Accès FTP à caméra vidéo" à l'onglet [Réseau].

1.7.2 Lecture des images “Débit(1)”/“Débit(2)”/“Débit(3)”/“Débit(4)” sauvegardées sur la carte de mémoire SD

IMPORTANT

- Le téléchargement des données vidéo risque d'échouer en fonction de l'environnement réseau. Si le téléchargement a échoué lors de la lecture des images, il peut être possible de télécharger des images après avoir arrêté les images actuellement lues et recommencer le téléchargement.
- Selon l'environnement réseau et l'état de la caméra vidéo, il se peut que vous ne puissiez pas commander chaque opération à partir de cet écran consécutivement.

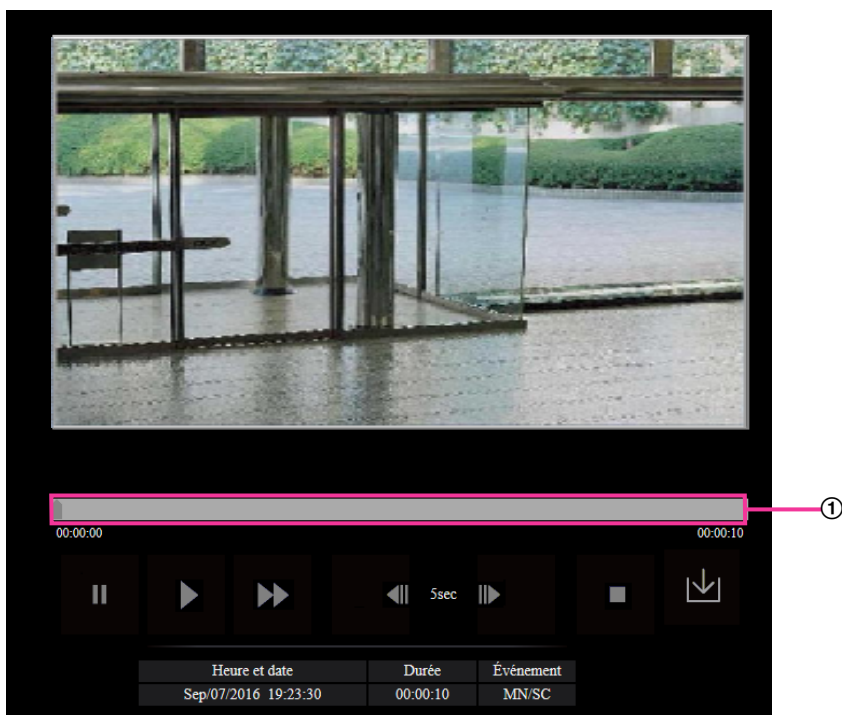

① Barre de curseur

En actionnant la barre de curseur, il est possible de sélectionner à partir d'où la lecture des images peut commencer. La barre de curseur peut seulement être utilisée avant de commander la lecture des images ou au moment d'une pause en lecture ou de l'arrêt de la lecture.

Bouton (PAUSE)

La lecture sera interrompue lorsque ce bouton est cliqué pendant la lecture.

Bouton (LECTURE)

Lorsque ce bouton est cliqué, les données enregistrées seront reproduites.

Remarque

- Si le son est enregistré, il peut être reproduit mais l'image et le son ne seront pas synchronisés. Par conséquent, les images et le son risquent parfois de ne pas être synchronisés. Lorsque des données sont enregistrées sur la carte de mémoire SD, le son risque d'être reproduit de façon entrecoupée et la qualité du son peut être inférieure.
- Quand le son enregistré est reproduit, l'intervalle de rafraîchissement des images d'observation directe et la lecture risquent d'être plus lents.

- Le son enregistré n'est pas reproduit quand "Arrêt" ou "Interactif (Semi-duplex)" est sélectionné pour "Mode de transmission de son" à l'onglet [Son] de la page "Image/Son".

Bouton (AV RAP)

La vitesse de lecture changera à chaque fois que le bouton sera cliqué. Lorsque le bouton  est cliqué pendant la lecture en vitesse rapide, la vitesse de lecture reviendra à la vitesse de lecture normale.

Remarque

- La vitesse maximale de lecture à vitesse rapide varie selon le paramétrage de "Taux binaire" - "Enregistrement débit" de la carte de mémoire SD.
- Le son enregistré ne sera pas reproduit pendant la lecture rapide.

Bouton (5s en arrière)

À chaque fois que ce bouton est cliqué, les données enregistrées retournent en arrière de la valeur de 5 secondes et la reproduction commence.

Bouton (5s en avant)

À chaque fois que ce bouton est cliqué, les données enregistrées avancent de la valeur de 5 secondes et la reproduction commence.

Bouton (ARRÊT)

La lecture cessera et la page "Lecture" changera en page "En direct".

[Heure et date]

L'heure et la date lorsque chaque journal a été enregistré seront affichées.

[Durée]

Affiche la période de temps pendant laquelle les données ont été enregistrées sur la carte de mémoire SD.

[Événement]

Le type d'événement sera affiché.

- MN/SC:** Journal par "Manuel/Planification"
- TRM1 :** Alarme par entrée d'alarme sur borne 1
- TRM2 :** Alarme par entrée d'alarme sur borne 2
- TRM3 :** Alarme par entrée d'alarme sur borne 3
- VMD:** Alarme par alarme VMD
- COM:** Alarme par alarme sur instruction
- AUD:** Alarme par alarme de détection de son

Bouton (Démarrage)

L'image sélectionnée sera téléchargée sur l'ordinateur personnel.

Avant d'opérer le téléchargement des images, spécifier à l'avance le répertoire de destination. (→page 95)

La fenêtre de message sera affichée pour demander si tout est OK pour commencer le téléchargement lorsque le bouton  est cliqué. Cliquer le bouton [OK].

Remarque

- L'écran de lecture d'image ne peut pas être utilisé pendant le téléchargement. Exécuter les opérations une fois le téléchargement terminé.

- Lorsque le bouton [Annuler] est cliqué pendant le déroulement du téléchargement, le téléchargement sera interrompu. Dans ce cas, les données vidéo qui sont déjà téléchargées avant d'avoir cliqué le bouton [Annuler] seront sauvegardées sur l'ordinateur personnel.
- Les données vidéo sont sauvegardées dans les fichiers d'approximativement 20 MB. Quand la taille du fichier des données vidéo est supérieure à 20 MB, deux fichiers ou plus seront téléchargés.
- Il est possible d'effectuer la lecture de données vidéo H.264 sauvegardées sur l'ordinateur personnel en utilisant des programmes d'application tels que Windows Media® Player. Cependant, nous ne pouvons être tenus pour responsable de l'exécution concernant ces applications.
- Suivant l'état de la carte de mémoire SD, le lecteur Windows Media Player, les données vidéo H.264 risquent de ne pas être lues.
Pour obtenir plus d'informations sur la lecture des données vidéo H.265, reportez-vous au site Web Panasonic suivant indiqué ci-dessous.
<http://security.panasonic.com/support/info/>

2 Paramétrages

2.1 À propos de la sécurité de réseau

2.1.1 Fonctions de sécurité intégrées

Les fonctions de sécurité suivantes sont intégrées dans cette caméra vidéo.

- ① Restrictions d'accès par authentification d'hôte et authentification d'utilisateur
Il est possible d'imposer des restrictions à des utilisateurs en termes d'accès à la caméra vidéo en paramétrant l'authentification d'hôte et/ou l'authentification d'utilisateur sur "Activé". (→page 162, page 165)
- ② Restrictions d'accès en modifiant le port HTTP
Il est possible d'empêcher un accès illégal tel qu'un scannage de ports, etc. en modifiant le numéro de port HTTP. (→page 170)
- ③ Chiffrement des accès par la fonction HTTPS
Il est possible de rehausser la sécurité de réseau en chiffrant l'accès aux caméras vidéo en utilisant la fonction HTTPS. (→page 190)

IMPORTANT

- La conception et les contre-mesures de sécurité renforcée empêchant toute fuite d'information telles que les données d'image, les informations d'authentification (le nom d'utilisateur et le mot de passe), les informations d'e-mail d'alarme, les informations de serveur FTP, les informations de serveur DDNS, etc. Exécutez les contre-mesures tels que la restriction d'accès (en utilisant l'authentification d'utilisateur) ou accéder au cryptage (en utilisant la fonction HTTPS).
- Après que la caméra vidéo soit accédée par l'administrateur, s'assurer de fermer le navigateur comme moyen de sécurité supplémentaire.
- Changer le mot de passe d'administrateur périodiquement comme sécurité supplémentaire.

Remarque

- En cas d'échec d'authentification d'utilisateur (erreur d'authentification) 8 fois consécutives en moins de 30 secondes en utilisant la même adresse IP (ordinateur personnel), l'accès à la caméra vidéo sera refusé pendant un moment.

2.2 Afficher le menu de configuration à partir d'un ordinateur personnel

Les paramétrages de la caméra vidéo peuvent être configurés dans le menu de configuration.

IMPORTANT

- Des opérations ne peuvent être effectuées dans le menu de configuration que par les utilisateurs dont le niveau d'accès est "1. Administrateur". Pour obtenir de plus amples informations sur le niveau d'accès, se référer à la page 162.

2.2.1 Comment afficher le menu de configuration

1. Afficher la page "En direct". (→page 10)
2. Cliquer le bouton [Config.] de la page "En direct".
→ La fenêtre avec les champs de saisie de nom d'utilisateur et de mot de passe sera affichée.

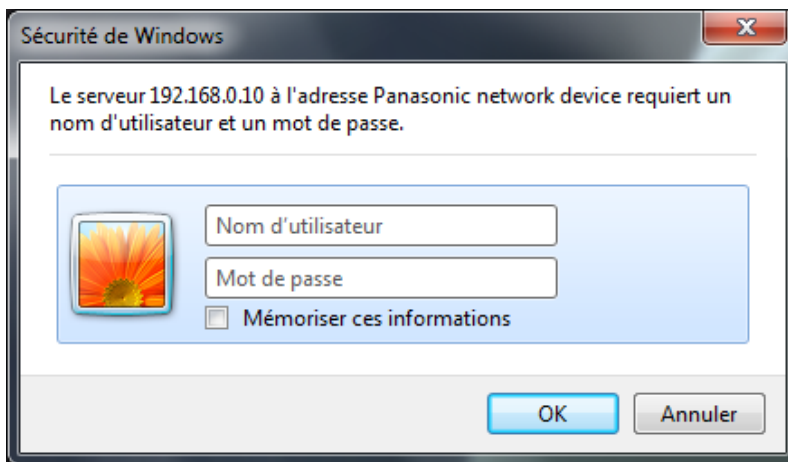

3. Cliquer le bouton [OK] après avoir saisi le nom d'utilisateur et le mot de passe.
→ Le menu de configuration sera affiché. Se référer à la page 48 pour obtenir de plus amples informations à propos de ce menu.

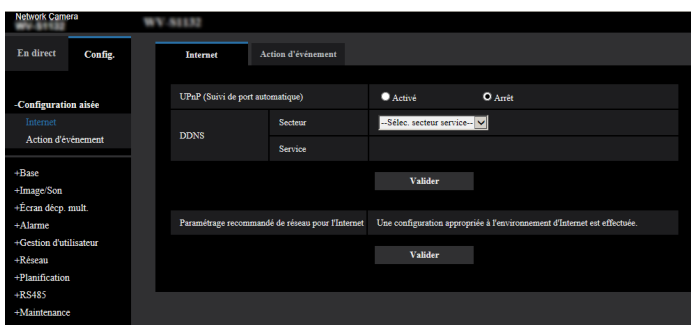

2.2.2 Comment effectuer des opérations dans le menu de configuration

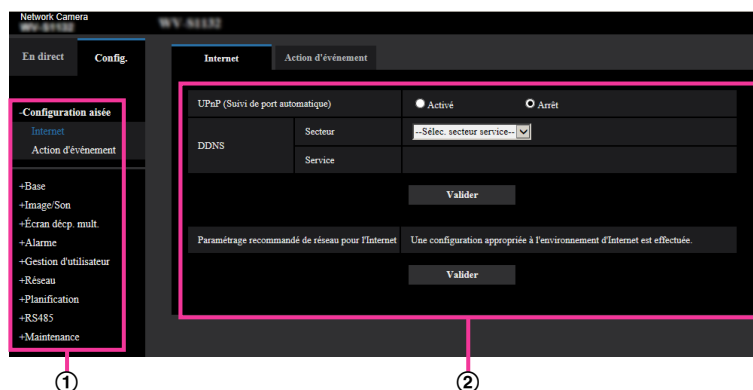

- ① Boutons de menu
- ② Page de configuration

1. Cliquer le bouton souhaité dans l'encadrement à gauche de la fenêtre pour afficher le menu de configuration respectif.
S'il apparaît des onglets en haut de la page de "Config." affichée dans l'encadrement à droite de la fenêtre, cliquer l'onglet souhaité pour afficher et configurer les rubriques de paramétrage relatives au nom de l'onglet.
2. Compléter chaque rubrique de paramétrage affichée dans l'encadrement à droite de la fenêtre.
3. Après avoir complété chaque rubrique de paramétrage, cliquer le bouton [Valider] pour les valider.

IMPORTANT

- Quand il y a deux boutons [Valider], [Enregistrer], et [Exécuter] ou davantage sur la page, cliquer le bouton respectif de la rubrique de paramétrage éditée.

<Exemple>

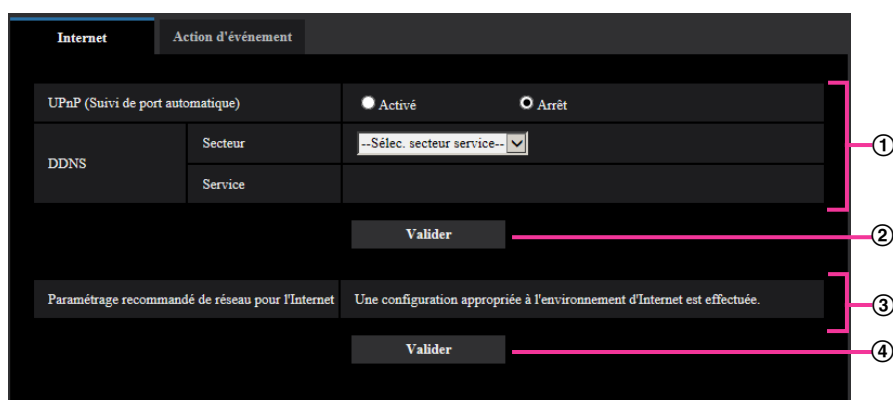

Après avoir complété les rubriques de paramétrage dans le champ ①, cliquer le bouton [Valider] ② placé sous le champ ①.

Les paramétrages édités du champ ① ne seront pas validés tant que le bouton [Valider] ② placé sous le champ ① ne sera cliqué.

En procédant de la même manière que celle indiquée ci-dessus, cliquer le bouton [Valider] ④ placé sous le champ ③ au moment de terminer les modifications des rubriques de paramétrage dans le champ ③.

2.2.3 À propos de la fenêtre de menu de configuration

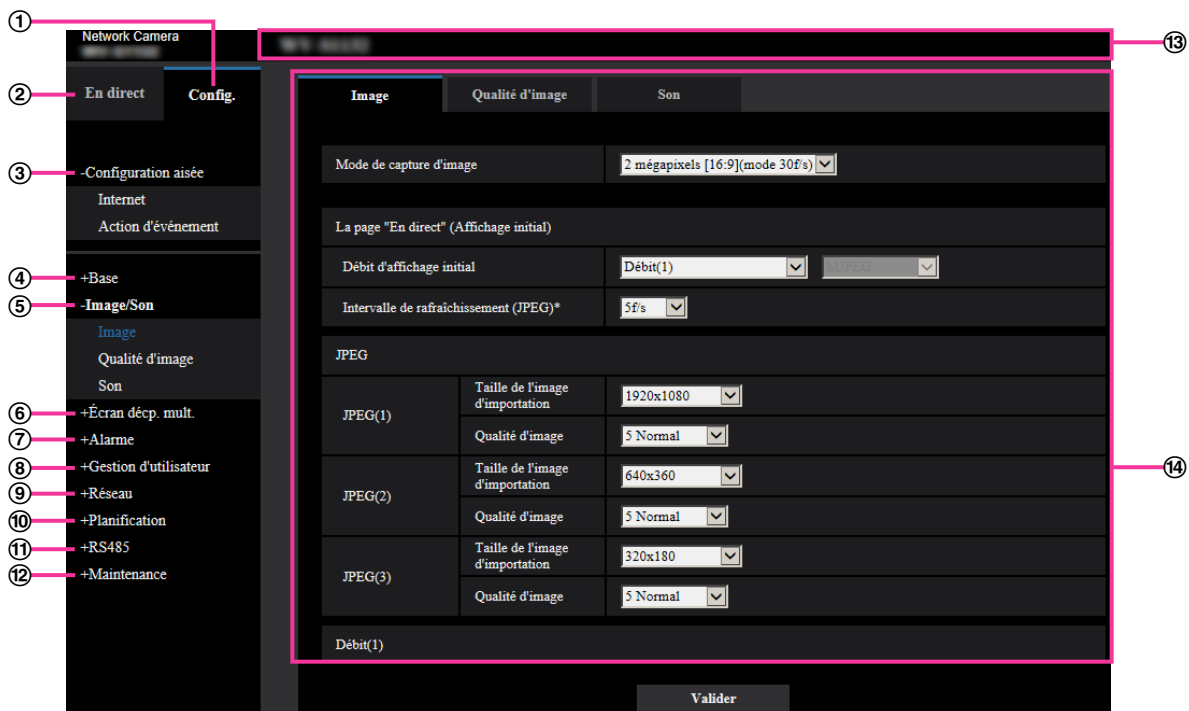

- ① **Bouton [Config.]**
Afficher la page "Config."
- ② **Bouton [En direct]**
Afficher la page "En direct".
- ③ **Bouton [Configuration aisée]**
Affiche la page "Configuration aisée". La page "Configuration aisée" est utilisé pour définir la connectivité à l'Internet, ainsi que pour définir des actions d'événements tels que les paramètres d'alarme et l'action de la caméra vidéo sur alarme. (→page 50)
- ④ **Bouton [Base]**
Affiche la page "Base". Les fonctions de base, comme l'heure et la date et le titre de caméra vidéo, ainsi que les paramètres relatifs à la carte de mémoire SD, peuvent être configurées dans la page "Base". (→page 70)
- ⑤ **Bouton [Image/Son]**
Affiche la page "Image/Son". Les paramètres relatifs à la qualité d'image des images, la taille de capture d'image etc. des images de caméra vidéo JPEG/H.265/H.264 peuvent être configurés à la page "Image/Son". (→page 97)
- ⑥ **Bouton [Écran décp. mult.]**
Affiche la page "Écran décp. mult.". Les caméras vidéo à utiliser pour un affichage des images sur des écrans à découpage multiple peuvent être enregistrées à la page "Écran décp. mult.". (→page 138)
- ⑦ **Bouton [Alarme]**
Affiche la page "Alarme". Les paramètres relatifs aux occurrences d'alarme tels que les paramètres d'action d'alarme lors d'une occurrence d'alarme, la notification d'occurrence d'alarme et les paramètres de secteur VMD peuvent être configurés à la page "Alarme". (→page 140)
- ⑧ **Bouton [Gestion d'utilisateur]**
Affiche la page "Gestion d'utilisateur". Les paramètres relatifs à l'authentification tels que les restrictions d'utilisateur et d'ordinateurs personnels pour accéder à la caméra vidéo peuvent être configurés dans la page "Gestion d'utilisateur". (→page 162)

- ⑨ **Bouton [Réseau]**
Affiche la page "Réseau". Les paramètres de réseau et les paramètres relatifs à DDNS (DNS Dynamique), SNMP (Protocole d'administration de réseau), FTP (Protocole de transfert de fichiers), le serveur NTP et QoS peuvent être configurés à la page "Réseau". (→page 167)
- ⑩ **Bouton [Planification]**
Affiche la page "Planification". À la page "Planification", il est possible de spécifier des fuseaux horaires pour permettre d'activer la fonction de détection VMD. (→page 215)
- ⑪ **Bouton [RS485] **
Affiche la page "RS485". (→page 222)
- ⑫ **Bouton [Maintenance]**
Affiche la page "Maintenance". La vérification d'accès au système, la mise à niveau de la microprogrammation, la vérification d'état et l'initialisation du menu de configuration peuvent être exécutées à la page "Maintenance". (→page 224)
- ⑬ **Titre de la caméra vidéo**
Le titre de caméra vidéo dont les paramètres sont actuellement configurés sera affiché.
- ⑭ **Page de configuration**
Les pages de chaque menu de configuration seront affichées. Il existe des onglets pour certains menus de configuration.
Le bas de la page des paramètres a été omis.

2.3 Utiliser la configuration aisée [Configuration aisée]

La page “Configuration aisée” utilise des opérations simples pour paramétrer ce qui suit :

- Rendre l’image de caméra vidéo disponible sur l’Internet
- Paramétrer les actions d’événement telles que l’enregistrement d’une planification / alarme sur la carte de mémoire SD

La page “Configuration aisée” consiste en onglet [Internet] et onglet [Action d’événement].

2.3.1 Configurer les paramétrages d’Internet [Internet]

Cliquer l’onglet [Internet] de la page “Base”. (→page 46, page 47)

Les paramétrages relatifs à UPnP (suivi de port automatique), DDNS (Viewnetcam.com) et les paramétrages de réseau pour l’Internet peuvent être configurés à cette page.

Internet		Action d'événement
UPnP (Suivi de port automatique)		<input checked="" type="radio"/> Activé <input type="radio"/> Arrêt
DDNS	Secteur	--Sélec. secteur service--
	Service	
Valider		
Paramétrage recommandé de réseau pour l'Internet		Une configuration appropriée à l'environnement d'Internet est effectuée.
Valider		

[UPnP (Suivi de port automatique)]

Sélectionner “Activé” ou “Arrêt” pour déterminer si l’on doit utiliser ou non la fonction de suivi de port du routeur. Pour pouvoir utiliser la fonction de suivi de port automatique, le routeur en service doit pouvoir prendre en charge UPnP et UPnP doit être validé.

- **Réglage implicite** : Arrêt

Remarque

- En raison du suivi de port automatique, le numéro de port peut parfois être changé. Quand le numéro est changé, il est nécessaire de changer les numéros de port enregistrés dans l’ordinateur personnel et les enregistreurs, etc.
- La fonction UPnP est disponible lorsque la caméra vidéo est connectée au réseau IPv4. IPv6 n’est pas pris en charge.
- Pour vérifier si le suivi de port automatique est correctement configuré, cliquer l’onglet [Statut] à la page de “Maintenance” et vérifier que “Valider” est affiché pour “Statut” de “UPnP”. (→page 226) Quand “Valider” n’est pas affiché, se référer à “Ne peut pas accéder à la caméra vidéo par l’intermédiaire de l’Internet.” dans 3.3 Dépannage.
- Quand le paramétrage de “UPnP (Suivi de port automatique)” est modifié, le paramétrage “Suivi de port automatique” sous “UPnP” de l’onglet [Avancé] de la page “Réseau” se change également sur le même paramétrage.

[Secteur]

Sélectionner la région où la caméra vidéo est installée.

Global/Japon

Remarque

- Si la caméra vidéo est au Japon, choisir “Japon”. Si la caméra vidéo est utilisée en dehors du Japon, choisir “Global”. Le service “Viewnetcam.com” qui est affiché quand “Global” est sélectionné ne peut pas être utilisé au Japon.

[Service]

Sélectionner “Viewnetcam.com” ou “Arrêt” pour déterminer s’il faut utiliser ou non “Viewnetcam.com”.

En sélectionnant “Viewnetcam.com” et en cliquant sur le bouton [Valider], la fenêtre d’enregistrement pour “Viewnetcam.com” sera affichée dans une fenêtre nouvellement ouverte.

Suivre les instructions indiquées à l’écran pour enregistrer avec “Viewnetcam.com”.

Se référer à la page 211 ou consulter le site Web de “Viewnetcam.com” (<http://www.viewnetcam.com/>) pour obtenir de plus amples informations sur le service.

- **Réglage implicite** : Arrêt

Remarque

- Quand le paramétrage de “DDNS” est modifié, le paramétrage de “DDNS” à l’onglet [Avancé] de la page “Réseau” se change également sur le même paramétrage.

[Paramétrage recommandé de réseau pour l’Internet]

Les paramétrages recommandés pour se connecter à l’Internet sont exécutés ici.

En cliquant sur le bouton [Valider], une boîte de dialogue affichant comment les paramétrages suivants changeront est affichée.

Cliquer sur le bouton [OK] après avoir vérifié les paramétrages et modifier les paramétrages sur les valeurs affichées.

- Onglet [Image] de la page “Image/Son”
 - [JPEG(1)]**
[Taille de l’image d’importation]: VGA/640x360
 - [JPEG(2)], [JPEG(3)]**
[Taille de l’image d’importation]: QVGA/320x180
 - [Débit(1)]/[Débit(2)]/[Débit(3)]/[Débit(4)]**
[Mode Internet (sur HTTP)]: Activé
[Priorité de transmission]: Meilleur effort
[Taux binaire maxi. (par client)*] : 1024 kbps
 - [Débit(1)]**
[Taille de l’image d’importation]: 1280x960/1280x720
 - [Débit(2)]**
[Taille de l’image d’importation]: VGA/640x360
 - [Débit(3)], [Débit(4)]**
[Taille de l’image d’importation]: QVGA/320x180
- Onglet [Réseau] de la page “Réseau”
 - [Commun]**
[Taille de paquet RTP maximum]: Limité(1280octets)
[Taille maximum de segment HTTP(MSS)]: Limité(1280octets)

2.3.2 Configurer une action d’événement [Action d’événement]

Cliquer sur l’onglet [Action d’événement] de la page “Configuration aisée”. (→page 46. page 47)

2 Paramétrages

Les paramétrages actuels sont affichés ici.

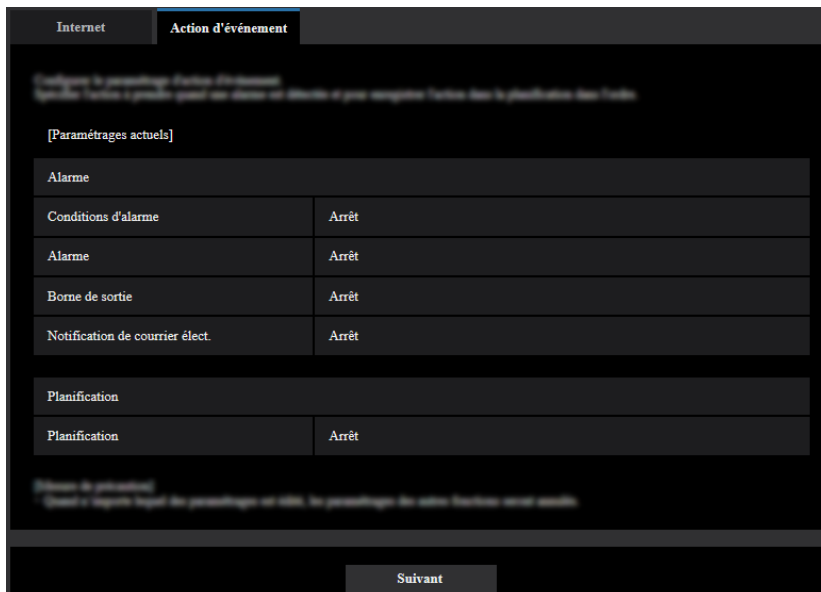

The screenshot shows a configuration interface with a dark theme. At the top, there are two tabs: 'Internet' and 'Action d'événement', with the latter being selected. Below the tabs, there is a section titled '[Paramétrages actuels]'. This section contains two sub-sections: 'Alarme' and 'Planification'. Each sub-section has a table with two columns. The 'Alarme' section has four rows, and the 'Planification' section has one row. All values in the 'Action' column are 'Arrêt'. At the bottom of the screen, there is a button labeled 'Suivant'.

Alarme	
Conditions d'alarme	Arrêt
Alarme	Arrêt
Borne de sortie	Arrêt
Notification de courrier élect.	Arrêt

Planification	
Planification	Arrêt

Il est possible de définir des actions d'événements pour l'enregistrement planifié SD/ la transmission d'image périodique FTP / la détection d'alarme. Une fois que les paramétrages sont terminés dans chaque menu de configuration, cliquer sur le bouton [Suivant].

L'organigramme de configuration est comme suit.

Remarque

- Si l'on clique sur le bouton [Suivant], les paramétrages sur l'écran seront sauvegardés.

Organigramme de configuration d'action d'événement

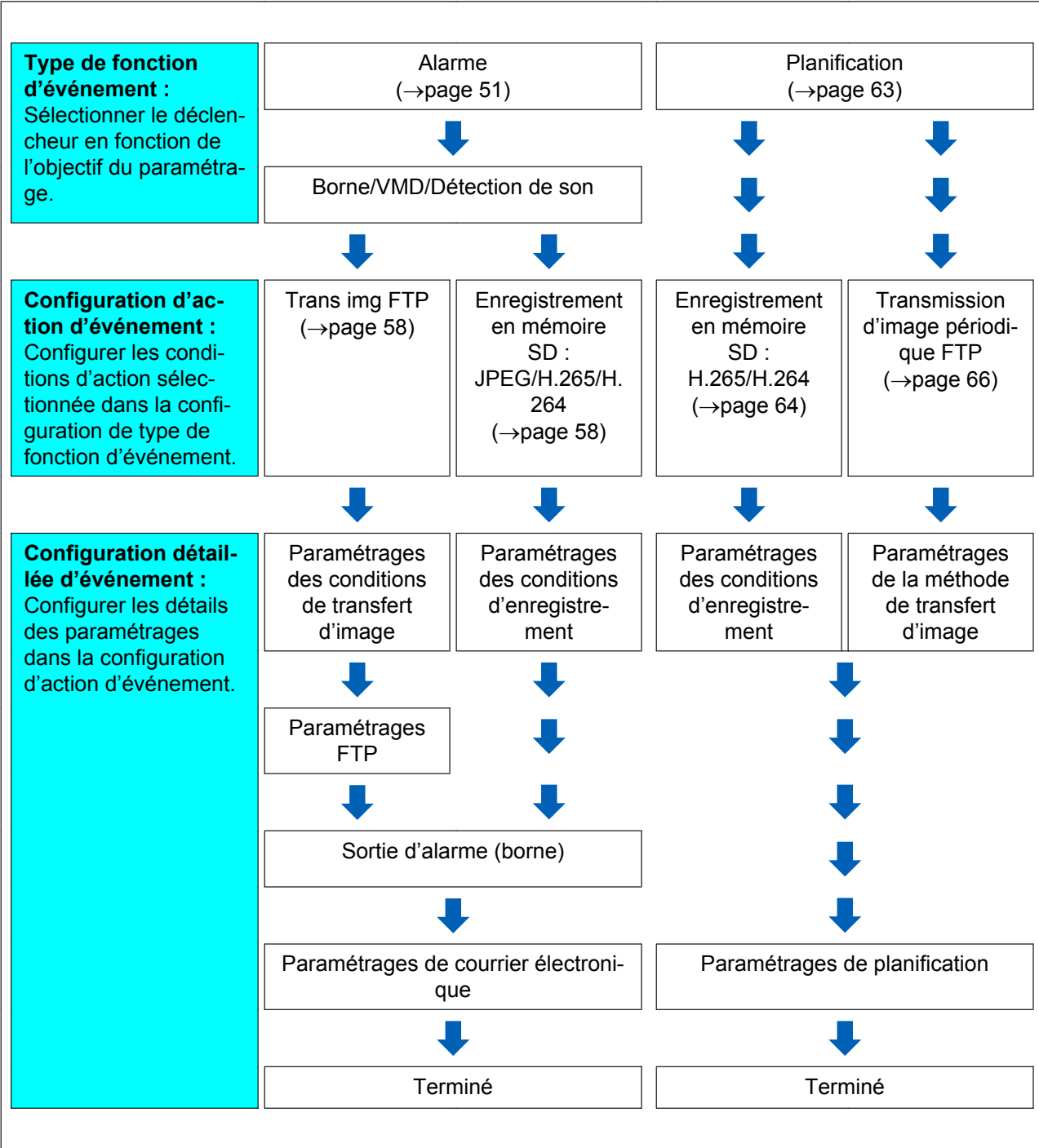

2.3.2.1 Configurer la planification / l'alarme (menu de configuration de type de fonction d'événement)

Ici, sélectionner le type de fonction de l'événement.

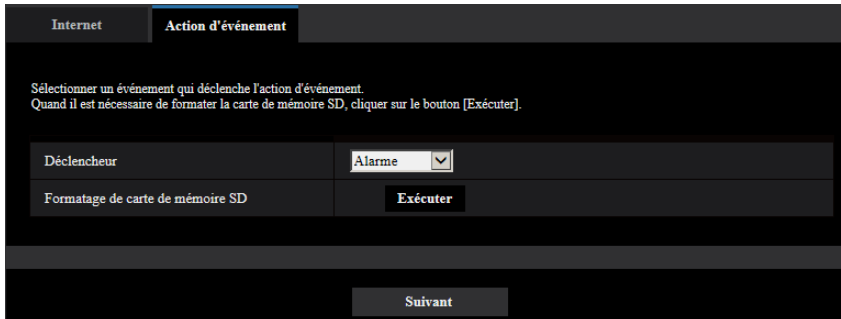

[Déclencheur]

- **Alarme:** Sélectionner quand il faut paramétrer les paramètres de détection d'alarme.
- **Planification:** Sélectionner pendant "Enregistrement en mémoire SD" et "Transmission d'image périodique FTP".
- **Réglage implicite :** Alarme

[Formatage de carte de mémoire SD] **S11x2** **S11x1** **S15x1** **S25x1** **S22x1** **S21x1**

Pour formater la carte de mémoire SD, cliquer le bouton [Exécuter].

Une fois que le bouton [Exécuter] est cliqué, l'écran de confirmation "Formatage" sera affiché.

Si l'on clique sur le bouton [OK], le formatage commence.

Dès que l'écran de fin d'opération de "Formatage" apparaît, appuyer sur le bouton .

IMPORTANT

- Toutes les données sauvegardées sur la carte de mémoire SD seront supprimées au moment du formatage de la carte de mémoire SD.
- S'assurer que l'alimentation de la caméra vidéo n'est pas coupée pendant le formatage.

Bouton [Suivant]

Si l'on sélectionne "Alarme" et que l'on clique sur le bouton [Suivant], le menu de configuration d'alarme sera affiché. (→page 55)

Si l'on sélectionne "Planification" et que l'on clique sur le bouton [Suivant], le menu de configuration de type de fonction de planification sera affiché. (→page 63)

2.3.2.2 Alarme: Configurer la borne et VMD (menu de configuration d'alarme)

Les paramétrages relatifs aux actions quand une alarme est détectée peuvent être configurés dans cette section.

Alarme	
Borne 1	Arrêt
Borne 2	Arrêt
Borne 3	Arrêt
Alarme par VMD	<input checked="" type="radio"/> Activé <input type="radio"/> Arrêt
Alarme de détection de son	<input checked="" type="radio"/> Activé <input type="radio"/> Arrêt
Durée de désactivation d'alarme	5 s (5-600s)

Alarme

[Borne 1] **S11x2** **S11x1** **S15x1** **S25x1** **S22x1** **S21x1**

Détermine comment utiliser la borne 1.

- **Arrêt:** Non utilisé.
- **Entrée d'alarme(TRM1):** Reçoit l'entrée d'alarme par borne.
 - **Fermer:** Une alarme est détectée quand l'état de borne est changé en "Activé".
 - **Ouvert:** Une alarme est détectée quand l'état de borne est changé en "Arrêt".
- **Entrée monochromatique:** Reçoit une entrée monochromatique. (Quand l'entrée est réglée sur "Activé", le mode noir et blanc est activé)
- **Réglage horaire automatique:** Reçoit le paramétrage horaire par l'intermédiaire de l'entrées par borne. Lorsque le signal est appliqué, si la différence de temps entre l'heure (toutes les heures) est inférieure à 29 minutes, le temps sera ajusté sur 00 minutes 00 secondes. L'heure ne change pas dans les opérations qui réinitialisent l'heure de moins de 5 secondes. Si l'on sélectionne le réglage horaire automatique, le menu déroulant permettant de fermer ou ouverture est affiché.
 - **Fermer:** Exécute le réglage horaire automatique quand l'état de borne est changé en "Fermer".
 - **Ouvert:** Exécute le réglage horaire automatique quand l'état de borne est changé en "Ouvert".
- **Réglage implicite :** Arrêt

[Borne 2] **S11x2** **S11x1** **S15x1** **S25x1** **S22x1** **S21x1**

Détermine comment utiliser la borne 2.

- **Arrêt:** Non utilisé.
- **Entrée d'alarme(TRM2):** Reçoit l'entrée d'alarme par borne.
 - **Fermer:** Une alarme est détectée quand l'état de borne est changé en "Activé".
 - **Ouvert:** Une alarme est détectée quand l'état de borne est changé en "Arrêt".
- **Sortie d'alarme:** La sortie d'alarme sera exécutée en fonction des paramétrages pour "Borne de sortie" (→page 142).
- **Réglage implicite :** Arrêt

[Borne 3] **S11x2** **S11x1** **S15x1** **S25x1** **S22x1** **S21x1**

Détermine comment utiliser la borne 3.

- **Arrêt:** Non utilisé.
- **Entrée d'alarme(TRM3):** Reçoit l'entrée d'alarme par borne.
 - **Fermer:** Une alarme est détectée quand l'état de borne est changé en "Activé".
 - **Ouvert:** Une alarme est détectée quand l'état de borne est changé en "Arrêt".
- **Sortie AUX:** La sortie AUX est exécutée. Le bouton [AUX] seront affichés dans la page "En direct".
- **Réglage implicite :** Arrêt

Alarme par VMD

- **Activé:** Si le secteur VMD n'est pas configuré, la totalité de la région est configurée. Pour configurer le secteur VMD, utiliser l'onglet [Secteur VMD] à la page "Alarme". (→page 153)
- **Arrêt:** Invalide tous les états VMD.
- **Réglage implicite :** Arrêt

[Alarme de détection de son]

- **Activé:** Si la détection de son n'est pas configurée, paramétrer la détection de son sur "Activé". Pour paramétrer la sensibilité de détection de son, paramétrer en utilisant l'onglet [Détection de son] à la page "Alarme". (→page 155)
- **Arrêt:** Invalide la détection de son.
- **Réglage implicite :** Arrêt

[Durée de désactivation d'alarme]

Paramétrer la durée pendant laquelle la détection ne doit pas être exécutée après qu'une alarme a été détectée. Par exemple, en utilisant cette fonction, il est possible d'empêcher qu'un courrier électronique soit envoyé trop souvent quand des notifications par courrier électronique sont configurées pour être envoyées à des téléphones cellulaires quand une alarme est détectée.

5 – 600 secondes

- **Réglage implicite :** 5s

Remarque

- La durée de durée de désactivation d'alarme peut être spécifiée pour chaque type d'alarme. Par exemple, pendant la durée quand des détections pour "Alarme par borne 1" ne sont pas faites, des détections pour "Alarme par VMD" peuvent être faites.

Bouton [Suivant]

Si l'on clique sur le bouton [Suivant], le menu de configuration de type de fonction d'alarme sera affiché. (→page 57)

Remarque

- Si l'on clique sur le bouton [Suivant], les rubriques de paramétrage sur l'écran seront sauvegardées.

Bouton [Précédent]

Si l'on clique sur le bouton [Précédent], le menu de configuration de type de fonction d'événement sera affiché. (→page 54)

2.3.2.3 Alarme: Configurer le type de fonction d'alarme (menu de configuration de type de fonction d'alarme)

Sélectionner le type de fonction d'alarme en tant que "Trans img FTP" ou "Enregistrement en mémoire SD".

Déclencheur	Transfert FTP
Format d'enregistrement	(640x360)
<input type="button" value="Suivant"/> <input type="button" value="Retour"/>	

[Déclencheur]

- **Trans img FTP**: Quand une alarme se produit, exécute le transfert FTP de l'image JPEG.
- **Enregistrement en mémoire SD** **S11x2** **S11x1** **S15x1** **S25x1** **S22x1** **S21x1**: Quand une alarme se déclenche, les images seront sauvegardées sur la carte de mémoire SD.

Remarque

- "Trans img FTP" pour lorsqu'une alarme se produit et "Transmission d'image périodique FTP" peuvent tous les deux être effectués simultanément.
- Si les deux éléments "Trans img FTP" pour lorsqu'une alarme se produit, et "Transmission d'image périodique FTP" sont paramétrés, "Trans img FTP" sera accordé la priorité quand une alarme se produit.

[Format d'enregistrement] **S11x2** **S11x1** **S15x1** **S25x1** **S22x1** **S21x1**

Lorsque "Enregistrement en mémoire SD" est sélectionné pour "Déclencheur", "JPEG(1)", "JPEG(2)", "JPEG(3)", "Débit(1)", "Débit(2)", "Débit(3)" ou "Débit(4)" peut être sélectionné pour le format d'encodage débit pour l'image enregistrée.

Bouton [Suivant]

Si l'on sélectionne "Trans img FTP" pour "Déclencheur" et que l'on clique sur le bouton [Suivant], le menu de configuration de transfert FTP sera affiché. (→page 58)

Si l'on sélectionne "Enregistrement en mémoire SD" pour "Déclencheur", sélectionner "JPEG(1)", "JPEG(2)" ou "JPEG(3)" pour "Format d'enregistrement" puis cliquer sur le bouton [Suivant], le menu de configuration d'enregistrement JPEG sera affiché. (→page 59)

Si l'on sélectionne "Enregistrement en mémoire SD" pour "Déclencheur", sélectionner "Débit(1)", "Débit(2)", "Débit(3)" ou "Débit(4)" pour "Format d'enregistrement" puis cliquer sur le bouton [Suivant], le menu de configuration d'enregistrement vidéo sera affiché. (page 59)

Remarque

- Si l'on clique sur le bouton [Suivant], les rubriques de paramétrage sur l'écran seront sauvegardées.

Bouton [Précédent]

Si l'on clique sur le bouton [Précédent], le menu de configuration d'alarme sera affiché. (→page 55)

2.3.2.4 Alarme: Configurer les détails pour le transfert d'image ou les conditions d'enregistrement

① Paramétrer Transfert FTP (menu de configuration de transfert FTP)

Un transfert FTP au moment où une alarme est détectée est paramétré dans cette section.

FTP			
Transmission FTP d'image d'alarme	<input checked="" type="radio"/> Activé <input type="radio"/> Arrêt		
Nom de répertoire	<input type="text"/>		
Nom de fichier	<input type="text"/>		
	<input checked="" type="checkbox"/> Borne 1	<input checked="" type="checkbox"/> Borne 2	<input checked="" type="checkbox"/> Borne 3
	<input checked="" type="checkbox"/> VMD	<input checked="" type="checkbox"/> Détection de son	
Refaire un essai de transmission FTP	<input type="radio"/> Activé <input checked="" type="radio"/> Arrêt		
Pré-alarme	Intervalle de transmission <input type="text"/>	Nombre d'images maximum <input type="text"/>	Durée d'enregistrement 0s
Post-alarme	Intervalle de transmission <input type="text"/>	Nombre d'images <input type="text"/>	Durée d'enregistrement 100s
Taille de l'image d'importation	<input type="text"/> (640x360)		
Taux de compression d'image après détection d'alarme	<input type="radio"/> Activé <input type="radio"/> Arrêt		
Qualité d'image après détection d'alarme	<input type="text"/> 5 Normal		
Adresse de serveur FTP	<input type="text"/> Exemple de saisie: 192.168.0.10		
Nom de l'utilisateur	<input type="text"/>		
Mot de passe	<input type="text"/>		
Port de commande	<input type="text"/> 21 (1-65535)		
Mode FTP	<input type="radio"/> Passif <input checked="" type="radio"/> Actif		
<input type="button" value="Suivant"/> <input type="button" value="Retour"/>			

Se référer à la page 178 pour obtenir les informations nécessaires sur la façon de configurer le contenu de l'écran indiqué ci-dessus. Pour obtenir plus d'informations à propos de "Taux de compression d'image après détection d'alarme" et "Qualité d'image après détection d'alarme", se reporter à "2.7.4.1 Configurer les paramètres concernant la qualité des images sur une action d'alarme".

Bouton [Suivant]

Si l'on sélectionne "Sortie d'alarme" dans le menu de configuration d'alarme et que l'on clique sur le bouton [Suivant], le menu de configuration de sortie d'alarme sera affiché. (→page 60)

Si l'on clique sur le bouton [Suivant] dans le menu de configuration d'alarme sans sélectionner "Sortie d'alarme", le menu de configuration de courrier électronique sera affiché. (→page 61)

Remarque

- Si l'on clique sur le bouton [Suivant], les rubriques de paramétrage sur l'écran seront sauvegardées.

Bouton [Précédent]

Si l'on clique sur le bouton [Précédent], le menu de configuration de type de fonction d'alarme sera affiché. (→page 57)

② Configurer Enregistrement en mémoire SD (JPEG) (menu de configuration d'enregistrement JPEG)

S11x2

S11x1

S15x1

S25x1

S22x1

S21x1

Enregistrement en mémoire SD (JPEG) quand une alarme est détectée est configuré dans cette section.

Enregistrement JPEG(Alarme)		
Nom de fichier	img_	
Intervalle de sauvegarde d'image/Nombre d'images à sauvegarder(Pré-alarme)	Intervalle de sauvegarde d'image	Nombre d'images à sauvegarder
	1fs	Arrêt
Intervalle de sauvegarde d'image/Nombre d'images à sauvegarder(Post-alarme)	Intervalle de sauvegarde d'image	Nombre d'images à sauvegarder
	1fs	100images
<input type="button" value="Suivant"/> <input type="button" value="Retour"/>		

Se référer à la page 82 de 2.4.2 Configurer les paramètres relatifs à la carte de mémoire SD [Carte de mémoire SD] S11x2 S11x1 S15x1 S25x1 S22x1 S21x1 pour obtenir les informations nécessaires pour savoir comment paramétrer sur l'écran ci-dessus.

Bouton [Suivant]

Si l'on sélectionne "Sortie d'alarme" dans le menu de configuration d'alarme et que l'on clique sur le bouton [Suivant], le menu de configuration de sortie d'alarme sera affiché. (→page 60)

Si l'on clique sur le bouton [Suivant] dans le menu de configuration d'alarme sans sélectionner "Sortie d'alarme", le menu de configuration de courrier électronique sera affiché. (→page 61)

Bouton [Précédent]

Si l'on clique sur le bouton [Précédent], le menu de configuration de type de fonction d'alarme sera affiché. (→page 57)

③ Configurer l'Enregistrement en mémoire SD (H.265 ou H.264) (menu de configuration d'enregistrement vidéo)

S11x2

S11x1

S15x1

S25x1

S22x1

S21x1

Enregistrement en mémoire SD (H.265 ou H.264) quand une alarme est détectée est configuré dans cette section.

Enregistrement débit (Alarme)	
Enregistrement du son	<input checked="" type="radio"/> Activé <input type="radio"/> Arrêt
Fréquence de trame*	30fs*
Durée de pré alarme (enregistrement)	Arrêt
Durée de post-alarme (enregistrement)	30s
<input type="button" value="Suivant"/> <input type="button" value="Retour"/>	

[Enregistrement du son]

Sélectionner Activé/Arrêt pour déterminer s'il faut ou non enregistrer les données audio.

- **Activé:** Sauvegarde les données audio dans les vidéos (format MP4).
- **Arrêt:** Ne sauvegarde pas les données audio dans les vidéos (format MP4).

Remarque

- Ce paramétrage n'est pas disponible lorsque "Interactif (Semi-duplex)" est sélectionné pour "Mode de transmission de son".

[Priorité de fréquence de trame]

Sélectionner une fréquence de trame pour H.265 (ou H.264) à enregistrer.

Remarque

- Se référer à [Fréquence de trame*] dans "2.3.2.8 Planification : Configurer l'Enregistrement en mémoire SD (menu de configuration d'enregistrement vidéo) **S11x2** **S11x1** **S15x1** **S25x1** **S22x1** **S21x1**" pour obtenir les informations disponibles sur les fréquences de trame et les débits binaires qui sont paramétrés en fonction de la fréquence de trame.

[Durée de pré alarme (enregistrement)]

Détermine s'il faut exécuter ou non l'enregistrement de pré-alarme. Paramétrer la durée pour sauvegarder des données d'image sur la carte de mémoire SD.

Arrêt/ 1s/ 2s/ 3s/ 4s/ 5s/ 8s/ 10s/ 15s/ 20s/ 25s/ 30s/ 40s/ 50s/ 60s

- **Réglage implicite** : Arrêt

Remarque

- Les valeurs changent selon le débit binaire et la taille de l'image d'importation du débit enregistré. À mesure que le débit binaire sélectionné augmente, la valeur maximale disponible pour la durée de pré-alarme diminue.

[Durée de post-alarme (enregistrement)]

Sélectionner la durée pour sauvegarder les données d'image sur la carte mémoire SD après une occurrence d'alarme.

10s/ 20s/ 30s/ 40s/ 50s/ 60s/ 120s/ 180s/ 240s/ 300s

- **Réglage implicite** : 30s

* La durée d'enregistrement réelle peut parfois être plus longue que la durée choisie pour ce paramétrage.

Bouton [Suivant]

Si l'on sélectionne "Sortie d'alarme" dans le menu de configuration d'alarme et que l'on clique sur le bouton [Suivant], le menu de configuration de sortie d'alarme sera affiché. (→page 60)

Si l'on clique sur le bouton [Suivant] dans le menu de configuration d'alarme sans sélectionner "Sortie d'alarme", le menu de configuration de courrier électronique sera affiché. (→page 61)

Remarque

- Si l'on clique sur le bouton [Suivant], les rubriques de paramétrage sur l'écran seront sauvegardées.

Bouton [Précédent]

Si l'on clique sur le bouton [Précédent], le menu de configuration de type de fonction d'alarme sera affiché. (→page 57)

2.3.2.5 Alarme: Configurer la borne de sortie **S11x2** **S11x1** **S15x1**

S25x1 **S22x1** **S21x1**

La sortie d'alarme est configurée dans cette section.

- Pour configurer les paramètres relatifs à la borne de sortie :

Borne de sortie	
Déclencheur de sortie d'alarme	<input checked="" type="radio"/> Activé <input type="radio"/> Arrêt
Avertissement de carte de mémoire SD	<input checked="" type="radio"/> Activé <input type="radio"/> Arrêt
Type de sortie d'alarme	<input type="radio"/> Verrouillage <input checked="" type="radio"/> Impulsion
Sortie déclencheur	<input checked="" type="radio"/> Ouvert <input type="radio"/> Fermer
Durée d'impulsion	<input type="text" value="1"/> s (1-120s)
<input type="button" value="Suivant"/> <input type="button" value="Retour"/>	

Se référer à la page 142 pour obtenir les informations nécessaires sur la façon de configurer le contenu de l'écran indiqué ci-dessus.

Bouton [Suivant]

Si l'on clique sur le bouton [Suivant], le menu de configuration de courrier électronique sera affiché. (→page 61)

Remarque

- Si l'on clique sur le bouton [Suivant], les rubriques de paramétrage sur l'écran seront sauvegardées.

Bouton [Précédent]

Si l'on clique sur le bouton [Précédent], soit le menu de configuration de type transfert FTP (→page 58), soit le menu de configuration d'enregistrement JPEG (→page 59) ou le menu de configuration d'enregistrement vidéo (→page 59) sera affiché.

2.3.2.6 Alarme : configurer les notifications par courrier électronique et serveur de messagerie

Les paramètres relatifs au courrier électronique peuvent être configurés dans cette section.

2 Paramétrages

- Comment configurer les paramétrages relatifs au courrier électronique :

Notification de courrier élect.		
Notification de courrier élect.	<input checked="" type="radio"/> Activé <input type="radio"/> Arrêt	
Fichier joint d'image d'alarme	<input checked="" type="radio"/> Activé <input type="radio"/> Arrêt	
Taille de l'image d'importation	<input type="text" value="640x360"/> (640x360)	
Adresse de serveur SMTP		
Exemple de saisie: 192.168.0.10		
Port SMTP	<input type="text" value="25"/> (1-65535)	
Adresse de serveur POP		
Exemple de saisie: 192.168.0.10		
Authentification	Type <input type="radio"/> Aucun <input type="radio"/> POP avant SMTP <input type="radio"/> SMTP	
	Nom de l'utilisateur	<input type="text"/>
	Mot de passe	<input type="text"/>
Adresse de courrier élect. d'expéditeur		<input type="text"/>
SSL <input checked="" type="radio"/> Activé <input type="radio"/> Arrêt		
Destination de notification		Destination d'adresse de courrier élect.
Adresse 1	<input type="text"/>	Supprimer
	<input type="checkbox"/> Borne 1 <input type="checkbox"/> Borne 2 <input type="checkbox"/> Borne 3	
	<input type="checkbox"/> VMD <input type="checkbox"/> Détection de son	
Adresse 2	<input type="text"/>	Supprimer
	<input type="checkbox"/> Borne 1 <input type="checkbox"/> Borne 2 <input type="checkbox"/> Borne 3	
	<input type="checkbox"/> VMD <input type="checkbox"/> Détection de son	
Adresse 3	<input type="text"/>	Supprimer
	<input type="checkbox"/> Borne 1 <input type="checkbox"/> Borne 2 <input type="checkbox"/> Borne 3	
	<input type="checkbox"/> VMD <input type="checkbox"/> Détection de son	
Adresse 4	<input type="text"/>	Supprimer
	<input type="checkbox"/> Borne 1 <input type="checkbox"/> Borne 2 <input type="checkbox"/> Borne 3	
	<input type="checkbox"/> VMD <input type="checkbox"/> Détection de son	
Objet de courrier élect.	<input type="checkbox"/> Utiliser le titre de caméra vidéo <input type="checkbox"/> Origine de l'alarme	<input type="text"/>
Texte du courrier élect.	<input checked="" type="checkbox"/> Origine de l'alarme <input checked="" type="checkbox"/> Temps d'occurrence	
	<input type="text" value="The %p% alarm was occurred at %d%"/>	
<input type="button" value="Valider"/> <input type="button" value="Retour"/>		

Se référer à la page 173 pour obtenir les informations nécessaires sur la façon de configurer le contenu de l'écran indiqué ci-dessus.

Bouton [Valider]

Si l'on clique sur le bouton [Valider], la configuration sera terminée.

Bouton [Précédent]

Si l'on clique sur le bouton [Précédent], soit le menu de configuration de transfert FTP (→page 58), soit le menu de configuration d'enregistrement JPEG (→page 59), le menu de configuration d'enregistrement vidéo (→page 59) ou le menu de configuration de sortie d'alarme (→page 60) sera affiché.

2.3.2.7 Planification: Configurer l'enregistrement SD ou la transmission d'image périodique FTP (menu de configuration de type de fonction de planification)

Ici, le type de planification est sélectionné en tant que "Enregistrement en mémoire SD" et "Transmission d'image périodique FTP".

Déclencheur	Enregistrement en mémoire SD
Format d'enregistrement	Débit(1) (H.265/1920x1080)
<input type="button" value="Suivant"/> <input type="button" value="Retour"/>	

[Déclencheur]

- **Enregistrement en mémoire SD** **S11x2** **S11x1** **S15x1** **S25x1** **S22x1** **S21x1**: Enregistre l'image H.265 (ou H.264) sur la carte de mémoire SD suivant l'heure planifiée.
- **Transmission d'image périodique FTP**: Transmet l'image JPEG au serveur FTP suivant l'heure planifiée.

[Format d'enregistrement] **S11x2** **S11x1** **S15x1** **S25x1** **S22x1** **S21x1**

Lorsque "Enregistrement en mémoire SD" est sélectionné pour "Déclencheur", "Débit(1)", "Débit(2)", "Débit(3)" ou "Débit(4)" peut être sélectionné pour l'image enregistrée.

Bouton [Suivant]

Si l'on sélectionne "Enregistrement en mémoire SD" et que l'on clique sur le bouton [Suivant], le menu de configuration d'enregistrement vidéo sera affiché. (→page 64)

Si l'on sélectionne "Transmission d'image périodique FTP" et que l'on clique sur le bouton [Suivant], le menu de configuration de transmission d'image périodique FTP sera affiché. (→page 66)

Remarque

- Si l'on clique sur le bouton [Suivant], les rubriques de paramétrage sur l'écran seront sauvegardées.

Bouton [Précédent]

Si l'on clique sur le bouton [Précédent], le menu de configuration de type de fonction d'événement sera affiché. (→page 54)

Remarque

- "Transmission d'image périodique FTP" et "Trans img FTP" pour lorsqu'une alarme se produit peuvent tous les deux être effectués simultanément.
- Si l'on sélectionne "Enregistrement en mémoire SD", le paramétrage "Transmission d'image périodique FTP" sera annulé.

2.3.2.8 Planification : Configurer l'Enregistrement en mémoire SD (menu de configuration d'enregistrement vidéo) S11x2 S11x1 S15x1

S25x1 S22x1 S21x1

Ici, l'Enregistrement en mémoire SD (H.265 ou H.264) est configuré en fonction de la planification.

[Enregistrement du son]

Déterminer s'il faut exécuter ou non l'enregistrement du son.

- **Activé:** Sauvegarde les données audio dans les vidéos (format MP4).
- **Arrêt:** Ne sauvegarde pas les données audio dans les vidéos (format MP4).
- **Réglage implicite :** Arrêt

Remarque

- Ce paramétrage n'est pas disponible lorsque "Interactif (Semi-duplex)" est sélectionné pour "Mode de transmission de son".

IMPORTANT

- Quand le paramétrage [Réécriture] est changé de "Arrêt" à "Activé", si la capacité disponible de la carte de mémoire SD est faible, les anciennes images risquent d'être effacées aux fins de préparation de la sauvegarde des nouvelles images.

[Fréquence de trame*]

Sélectionner la fréquence de trame pour H.265 ou H.264 à enregistrer parmi les options suivantes.

1f/s/ 3f/s/ 5f/s*/ 7,5f/s*/ 10f/s*/ 12f/s*/ 15f/s*/ 20f/s*/ 30f/s*

- **Réglage implicite :** 30f/s*

Remarque

- Si l'on clique sur le bouton [Suivant], "Priorité de transmission" sera paramétré sur "Priorité de fréquence de trame". (→page 103)

Le débit binaire est paramétré comme suit en fonction de la taille de l'image d'importation et du débit binaire sélectionnés.

Unité : ko/s

Taille de l'image d'importation	Fréquence de trame (fps)								
	1	3	5	7,5	10	12	15	20	30
320x180	128	256	256	256	256	256	256	256	384
QVGA	128	256	256	256	256	256	256	256	384
400x300	128	256	256	256	256	384	384	384	384

Taille de l'image d'importation	Fréquence de trame (fps)								
	1	3	5	7,5	10	12	15	20	30
640×360	256	384	384	384	384	384	384	384	512
VGA	256	384	384	384	384	384	384	384	512
800×600	384	512	512	512	768	768	768	768	1024
1280×720	384	512	512	512	768	768	768	1024	1536
1280×960	512	768	768	768	768	1024	1024	1024	1536
1920×1080	768	1024	1024	1024	1536	1536	1536	2048	2048
2048×1536	1024	1536	1536	1536	2048	2048	2048	2048	3072

[Réécriture]

Déterminer s'il faut ou non procéder à la réécriture des images quand la capacité disponible de la carte de mémoire SD devient insuffisante.

- **Activé:** Procède à la réécriture lorsque la capacité disponible de la carte mémoire SD devient insuffisante. (La plus ancienne image subit la réécriture.)
- **Arrêt:** Interrompt la sauvegarde des images sur la carte mémoire SD lorsque la carte mémoire SD est sur le point d'être pleine.
- **Réglage implicite :** Arrêt

IMPORTANT

- Quand le paramétrage [Réécriture] est changé de "Arrêt" à "Activé", si la capacité disponible de la carte de mémoire SD est faible, les anciennes images risquent d'être effacées aux fins de préparation de la sauvegarde des nouvelles images.

Bouton [Suivant]

Si l'on clique sur le bouton [Suivant], le menu de configuration permettant de paramétrer la planification pour l'enregistrement sur la carte de mémoire SD sera affiché. (→page 66)

Bouton [Précédent]

Si l'on clique sur le bouton [Précédent], le menu de configuration de type de fonction de planification sera affiché. (→page 64)

2 Paramétrages

- Comment configurer les paramètres de planification :

Planifications		
Planification 1 (Blanc) <input type="checkbox"/>	Mode de planification	Arrêt
	Limites de réglage horaire	<input type="checkbox"/> Lun. <input type="checkbox"/> Mar. <input type="checkbox"/> Merc. <input type="checkbox"/> Jeu. <input type="checkbox"/> Vend. <input type="checkbox"/> Sam. <input type="checkbox"/> Dim. 24h <input type="text"/> : <input type="text"/> : <input type="text"/> - <input type="text"/> : <input type="text"/> : <input type="text"/>
Planification 2 (Bleu) <input type="checkbox"/>	Mode de planification	Arrêt
	Limites de réglage horaire	<input type="checkbox"/> Lun. <input type="checkbox"/> Mar. <input type="checkbox"/> Merc. <input type="checkbox"/> Jeu. <input type="checkbox"/> Vend. <input type="checkbox"/> Sam. <input type="checkbox"/> Dim. 24h <input type="text"/> : <input type="text"/> : <input type="text"/> - <input type="text"/> : <input type="text"/> : <input type="text"/>
Planification 3 (Vert) <input type="checkbox"/>	Mode de planification	Arrêt
	Limites de réglage horaire	<input type="checkbox"/> Lun. <input type="checkbox"/> Mar. <input type="checkbox"/> Merc. <input type="checkbox"/> Jeu. <input type="checkbox"/> Vend. <input type="checkbox"/> Sam. <input type="checkbox"/> Dim. 24h <input type="text"/> : <input type="text"/> : <input type="text"/> - <input type="text"/> : <input type="text"/> : <input type="text"/>
Planification 4 (Rouge) <input type="checkbox"/>	Mode de planification	Arrêt
	Limites de réglage horaire	<input type="checkbox"/> Lun. <input type="checkbox"/> Mar. <input type="checkbox"/> Merc. <input type="checkbox"/> Jeu. <input type="checkbox"/> Vend. <input type="checkbox"/> Sam. <input type="checkbox"/> Dim. 24h <input type="text"/> : <input type="text"/> : <input type="text"/> - <input type="text"/> : <input type="text"/> : <input type="text"/>
Planification 5 (Noir) <input type="checkbox"/>	Mode de planification	Arrêt
	Limites de réglage horaire	<input type="checkbox"/> Lun. <input type="checkbox"/> Mar. <input type="checkbox"/> Merc. <input type="checkbox"/> Jeu. <input type="checkbox"/> Vend. <input type="checkbox"/> Sam. <input type="checkbox"/> Dim. 24h <input type="text"/> : <input type="text"/> : <input type="text"/> - <input type="text"/> : <input type="text"/> : <input type="text"/>

Se référer à la page 215 pour obtenir les informations nécessaires sur la façon de configurer le contenu de l'écran indiqué ci-dessus.

Bouton [Valider]

Si l'on clique sur le bouton [Valider], la configuration sera terminée.

Bouton [Précédent]

Si l'on clique sur le bouton [Précédent], le menu de configuration d'enregistrement vidéo sera affiché. (→page 64)

Remarque

- L'enregistrement vidéo n'est pas exécuté si "Enregistrement en mémoire SD" n'est pas sélectionné dans le "Mode de planification".

2.3.2.9 Planification: Configurer la transmission d'image périodique FTP (menu de configuration de transmission d'image périodique FTP)

La transmission d'image périodique FTP est configurée dans cette section.

- Comment configurer les paramètres de transmission d'image périodique FTP :

Transmission d'image périodique FTP	
Transmission d'image périodique FTP	<input type="radio"/> Activé <input type="radio"/> Arrêt
Nom de répertoire	<input type="text"/>
Nom de fichier	<input type="text"/> <input type="radio"/> Nom avec heure et date <input type="radio"/> Nom sans heure et date
Intervalle de transmission	1s <input type="button" value="v"/> <input type="button" value="^"/>
Taille de l'image d'importation	JPEG(2) <input type="button" value="v"/> (640x360)
Adresse de serveur FTP	<input type="text"/> Exemple de saisie: 192.168.0.10
Nom de l'utilisateur	<input type="text"/>
Mot de passe	<input type="password"/>
Port de commande	21 <input type="button" value="v"/> <input type="button" value="^"/> (1-65535)
Mode FTP	<input type="radio"/> Passif <input type="radio"/> Actif
<input type="button" value="Suivant"/> <input type="button" value="Retour"/>	

Se référer à la page 178 pour obtenir les informations nécessaires sur la façon de configurer le contenu de l'écran indiqué ci-dessus.

Bouton [Suivant]

Si l'on clique sur le bouton [Suivant], le menu de configuration permettant de paramétrer la planification de transmission d'image périodique FTP sera affiché. (→page 68)

Remarque

- Si l'on clique sur le bouton [Suivant], les rubriques de paramétrage sur l'écran seront sauvegardées.

Bouton [Précédent]

Si l'on clique sur le bouton [Précédent], le menu de configuration de type de fonction de planification sera affiché. (→page 64)

2 Paramétrages

- Pour configurer les paramètres de planification de transmission d'image périodique FTP :

The screenshot displays a configuration interface for FTP image transmission scheduling. It consists of two main parts: a settings table and a weekly grid.

Planifications	
Planification 1 (Blanc) <input type="checkbox"/>	Mode de planification: Arrêt
	Limites de réglage horaire: <input type="checkbox"/> Lun. <input type="checkbox"/> Mar. <input type="checkbox"/> Merc. <input type="checkbox"/> Jeu. <input type="checkbox"/> Vend. <input type="checkbox"/> Sam. <input type="checkbox"/> Dim. 24h: [] : [] - [] : []
Planification 2 (Bleu) <input type="checkbox"/>	Mode de planification: Arrêt
	Limites de réglage horaire: <input type="checkbox"/> Lun. <input type="checkbox"/> Mar. <input type="checkbox"/> Merc. <input type="checkbox"/> Jeu. <input type="checkbox"/> Vend. <input type="checkbox"/> Sam. <input type="checkbox"/> Dim. 24h: [] : [] - [] : []
Planification 3 (Vert) <input type="checkbox"/>	Mode de planification: Arrêt
	Limites de réglage horaire: <input type="checkbox"/> Lun. <input type="checkbox"/> Mar. <input type="checkbox"/> Merc. <input type="checkbox"/> Jeu. <input type="checkbox"/> Vend. <input type="checkbox"/> Sam. <input type="checkbox"/> Dim. 24h: [] : [] - [] : []
Planification 4 (Rouge) <input type="checkbox"/>	Mode de planification: Arrêt
	Limites de réglage horaire: <input type="checkbox"/> Lun. <input type="checkbox"/> Mar. <input type="checkbox"/> Merc. <input type="checkbox"/> Jeu. <input type="checkbox"/> Vend. <input type="checkbox"/> Sam. <input type="checkbox"/> Dim. 24h: [] : [] - [] : []
Planification 5 (Noir) <input type="checkbox"/>	Mode de planification: Arrêt
	Limites de réglage horaire: <input type="checkbox"/> Lun. <input type="checkbox"/> Mar. <input type="checkbox"/> Merc. <input type="checkbox"/> Jeu. <input type="checkbox"/> Vend. <input type="checkbox"/> Sam. <input type="checkbox"/> Dim. 24h: [] : [] - [] : []

	0:00	6:00	12:00	18:00	24:00
Lun.					
Mar.					
Merc.					
Jeu.					
Vend.					
Sam.					
Dim.					

Buttons: Valider, Retour

Se référer à la page 215 pour obtenir les informations nécessaires sur la façon de configurer le contenu de l'écran indiqué ci-dessus.

Bouton [Valider]

Si l'on clique sur le bouton [Valider], la configuration sera terminée.

Bouton [Précédent]

Si l'on clique sur le bouton [Précédent], le menu de configuration de transmission d'image périodique FTP sera affiché. (→page 66)

Remarque

- La transmission d'image périodique FTP n'est pas exécutée lorsque "Transmission d'image périodique FTP" n'est pas sélectionné pour "Mode de planification".

2.4 Configurer les paramètres de base de la caméra vidéo [Base]

Les paramètres de base tels que le titre de caméra vidéo, l'heure et la date, la carte de mémoire SD et les journaux peuvent être configurés à la page "Base". La page "Base" a l'onglet [Base], l'onglet [Internet], l'onglet [Carte de mémoire SD] et l'onglet [Journal].

2.4.1 Configurer les paramètres de base [Base]

Cliquer l'onglet [Base] de la page "Base". (→page 46, page 47)

Les paramètres tels que le titre de caméra vidéo, l'heure et la date, etc. peuvent être configurés dans cette page.

Base		Carte de mémoire SD	Journal
Langue		Automatique	
Titre de caméra vidéo			
Heure et date	Heure/date	Jan	13
	Affichage de la date ou de l'heure	<input type="radio"/> Activé <input type="radio"/> Arrêt	
	Format d'affichage de l'heure	24h	
	Format d'affichage de la date ou de l'heure	Mmm/JJ/AAAA	
	Position d'affichage d'heure/date	Supérieur droit	
	NTP	NTP >>	
	Fuseau horaire	(GMT+09:00) Osaka, Sapporo, Tokyo	
	DST(Heure d'été)	Sortie	
	Heure et date de démarrage	Mois	Jour
	Heure et date de clôture	Mois	Jour
Affichage de titre de caméra vidéo sur l'écran		<input type="radio"/> Activé <input type="radio"/> Arrêt	
Titre de caméra vidéo sur l'écran			
Position d'affichage de titre de caméra vidéo		Supérieur droit	
Affichage sur écran	Taille de caractère	100%	
Affichage d'état de système		<input type="radio"/> Activé <input type="radio"/> Arrêt	
Rotation d'image		0°(Arrêt)	
Stabilisateur		<input checked="" type="radio"/> Activé <input type="radio"/> Arrêt	
Diode électroluminescente de liaison/d'accès		<input type="radio"/> Activé <input checked="" type="radio"/> Arrêt	
Mode de mise à jour d'état d'alarme		<input checked="" type="radio"/> Invit. ém. (30s) <input type="radio"/> Temps réel	
Port de réception d'état d'alarme		31004 (1-65535)	
Logiciel de visionneuse (nvcv4Ssetup.exe)	Installation automatique	<input type="radio"/> Activé <input checked="" type="radio"/> Arrêt	
	Affichage de vidéo d'observation directe à image linéée sur le navigateur (mémoire tampon)	<input type="radio"/> Activé <input checked="" type="radio"/> Arrêt	
	Affichage en gamme totale (RGB:0 à 255)	<input checked="" type="radio"/> Activé <input type="radio"/> Arrêt	
Sortie audio		<input type="radio"/> Son <input checked="" type="radio"/> Moniteur	
Sortie moniteur vidéo		<input type="radio"/> NTSC <input checked="" type="radio"/> PAL	
Valider			

[Langue]

Sélectionner la langue pour afficher au début quand la caméra vidéo est accédée parmi les options suivantes. Automatique/Anglais/Japonais/Italien/Français/Allemand/Espagnol/Chinois/Russe/Portugais

- **Automatique:** La langue employée par le navigateur est automatiquement sélectionnée. Si la langue employée par le navigateur n'est pas prise en charge par la caméra vidéo, l'anglais est sélectionné.
- **Réglage implicite :** Automatique

La langue affichée à la page "En direct" peut également être changée. (→page 13)

Remarque

- Quand le japonais est sélectionné, des courriers électroniques de diagnostic et les écrans dans des téléphones cellulaires sont affichés en japonais.
Quand le chinois est sélectionné, les écrans dans des téléphones cellulaires sont affichés en chinois.
Quand n'importe quelle autre langue est sélectionnée, les courriers électroniques de diagnostic et les écrans dans des téléphones cellulaires sont affichés en anglais.

[Titre de caméra vidéo]

Saisir le titre de la caméra vidéo. Cliquer le bouton [Valider] après avoir saisi le titre de la caméra vidéo. Le titre saisi sera affiché dans le champ "Titre de caméra vidéo".

- **Nombre disponible de caractères :** 0 - 20 caractères
- **Caractères non disponibles :** " &
- **Réglage implicite :** Le numéro de modèle est affiché.

[Heure/date]

Saisir l'heure et la date actuelles. Lorsque "12h" est sélectionné pour "Format d'affichage de l'heure", "AM" ou "PM" peuvent être sélectionnés.

- **Plage disponible :** Jan/01/2013 00:00:00 - Dec/31/2035 23:59:59

IMPORTANT

- Utiliser un serveur de NTP quand un paramétrage plus précis de la date et de l'heure est exigé pour l'exploitation du système. (→page 182)

[Affichage de la date ou de l'heure]

Sélectionner Activé ou Arrêt pour déterminer s'il faut permettre ou interdire l'affichage de la date et de l'heure sur une image. Pour masquer l'heure et la date, sélectionner "Arrêt".

- **Réglage implicite :** Activé

[Format d'affichage de l'heure]

Sélectionner le format d'affichage horaire parmi les options "24h" et "12h". Saisir l'heure actuelle reflétant ce paramétrage au moment de saisir l'heure et la date actuelles pour "Heure/date".

- **Réglage implicite :** 24h

[Format d'affichage de la date ou de l'heure]

Sélectionner un format d'affichage pour l'heure et la date. Lorsque "2016/04/01 13:10:00" est paramétré pour "Heure/date" après la sélection "24h" pour "Format d'affichage de l'heure", l'heure et la date seront affichées respectivement comme suit.

- **JJ/MM/AAAA:** 01/04/2016 13:10:00
- **MM/JJ/AAAA:** 04/01/2016 13:10:00
- **JJ/Mmm/AAAA :** 01/Apr/2016 13:10:00
- **AAAA/MM/JJ:** 2016/04/01 13:10:00
- **Mmm/JJ/AAAA:** Apr/01/2016 13:10:00
- **Réglage implicite :** Mmm/JJ/AAAA

[Position d'affichage d'heure/date]

Sélectionner la position d'affichage de l'heure et de la date dans une image.

- **Supérieur gauche:** Les informations seront affichées dans le coin supérieur gauche de l'écran.
- **Inférieur gauche:** Les informations seront affichées dans le coin inférieur gauche de l'écran.
- **Centre supérieur:** Les informations seront affichées dans le centre supérieur de l'écran.
- **Centre inférieur:** Les informations seront affichées dans le centre inférieur de l'écran.
- **Supérieur droit:** Les informations seront affichées dans le coin supérieur droit de l'écran.
- **Inférieur droit:** Les informations seront affichées dans le coin inférieur droit de l'écran.
- **Réglage implicite :** Supérieur gauche

Remarque

- Seule la partie supérieure gauche ou la partie inférieure gauche peuvent être configurées pour la position d'affichage sur écran lorsque "90 °" ou "270 °" est sélectionné pour "Rotation d'image".

[NTP]

Lorsque "NTP >>" est cliqué, l'onglet [Avancé] de la page "Réseau" sera affiché. (→page 182)

[Fuseau horaire]

Sélectionner un fuseau horaire correspondant à l'emplacement où la caméra vidéo est utilisée.

- **Réglage implicite :** (GMT +09:00) Osaka, Sapporo, Tokyo

[DST(Heure d'été)]

Sélectionner "Entrée", "Sortie" ou "Automatique" pour déterminer si l'heure d'été doit être appliquée ou non. Configurer ce paramétrage si l'heure d'été (heure avancée) est appliquée dans la région où la caméra vidéo est en service.

- **Entrée:** Applique l'heure d'été. Un astérisque (*) sera affiché à gauche de l'affichage de l'heure et la date.
- **Sortie:** N'applique pas l'heure d'été.
- **Automatique:** Applique l'heure d'été conformément aux paramétrages de l'heure d'été pour "Heure et date de démarrage" et "Heure et date de clôture" (mois, semaine, jour de la semaine, heure).
- **Réglage implicite :** Sortie

[Heure et date de démarrage] [Heure et date de clôture]

Quand "Automatique" est sélectionné pour "DST(Heure d'été)", sélectionner l'heure et la date de l'heure de début de session et de l'heure de fin (mois, semaine, jour de la semaine, heure).

[Titre de caméra vidéo sur l'écran]

Sélectionner "Activé" ou "Arrêt" pour déterminer s'il faut permettre ou interdire l'affichage du titre de caméra vidéo sur l'écran. Lorsque "Activé" est sélectionné, la chaîne de caractères saisie pour "Titre de caméra vidéo sur l'écran" sera affichée à la position sélectionnée pour "Position d'affichage de titre de caméra vidéo".

- **Réglage implicite :** Arrêt

[Titre de caméra vidéo sur l'écran]

Saisir une chaîne de caractères à afficher sur l'image.

- **Nombre disponible de caractères :** 0 - 20 caractères
- **Caractères disponibles :** 0-9, A-Z, a-z et les symboles suivants.
! " # \$ % & ' () * + , - . / : ; = ?
- **Réglage implicite :** Aucun (vide)

[Position d'affichage de titre de caméra vidéo]

Sélectionner la position où la chaîne de caractères est affichée sur l'écran.

- **Supérieur gauche:** La chaîne de caractères sera affichée dans la partie supérieure gauche de l'écran.
- **Inférieur gauche:** La chaîne de caractères sera affichée dans la partie inférieure gauche de l'écran.

- **Centre supérieur:** La chaîne de caractères sera affichée dans la partie centrale supérieure de l'écran.
- **Centre inférieur:** La chaîne de caractères sera affichée dans la partie centrale inférieure de l'écran.
- **Supérieur droit:** La chaîne de caractères sera affichée dans la partie centrale supérieure de l'écran.
- **Inférieur droit:** La chaîne de caractères sera affichée dans la partie inférieure droite de l'écran.
- **Réglage implicite :** Supérieur gauche

Remarque

- Seule la partie supérieure gauche ou la partie inférieure gauche peuvent être configurées pour la position d'affichage sur écran lorsque "90 °" ou "270 °" est sélectionné pour "Rotation d'image".

[Affichage sur écran] - [Taille de caractère]

Sélectionner la taille de caractère pour afficher l'heure et la date ainsi que le texte affiché dans l'image.

- **100%:** Affiche en taille standard.
- **150%:** Affiche en 150% de la taille standard.
- **200%:** Affiche en 200% de la taille standard.
- **Réglage implicite :** 100%

IMPORTANT

- Si les paramètres pour [Position d'affichage d'heure/date] et [Position d'affichage de titre de caméra vidéo] sont différents, la fréquence de trame peut être inférieure à la valeur spécifiée.
- Si les paramètres pour [Position d'affichage d'heure/date] et [Position d'affichage de titre de caméra vidéo] sont différents, les caractères peuvent être affichés de façon inexacte ou être superposés en fonction du paramétrage fait à [Taille de caractère] et du nombre de caractères utilisés. Après avoir accompli les paramètres, confirmer le résultat à la page "En direct".
- Si "150%" ou "200%" est sélectionné pour [Taille de caractère], la fréquence de trame peut être inférieure à la valeur spécifiée.
- Suivant le paramétrage et le nombre de caractères utilisés pour [Taille de caractère], ainsi que le paramétrage et la taille de capture d'image des images pour [Rotation d'image], les caractères affichés à l'écran peuvent être coupés. Après avoir accompli les paramètres, confirmer le résultat à la page "En direct".

[Affichage d'état de système]

Sélectionner "Activé" ou "Arrêt" pour déterminer s'il faut permettre ou interdire l'affichage l'état de luminosité sur des images affichées à la page "En direct" au moment de faire le réglage de luminosité.

- **Réglage implicite :** Activé

[Rotation d'image]

Paramétrer s'il faut ou non opérer la rotation de l'image (JPEG, H.265 ou H.264).

- **0 °(Arrêt):** N'exécute pas la rotation de l'image.
- **90 °:** Exécute la rotation de l'image sur 90 degrés.
- **180 °(Image renversée):** L'image est renversée.
- **270 °:** Exécute la rotation de l'image sur 270 degrés.
- **Réglage implicite :** 0 °(Arrêt)

IMPORTANT

- La position se déplace si le paramétrage de rotation de l'image est modifié quand les paramètres de secteur suivants sont configurés. Par conséquent, configurer les paramètres de chaque secteur après la configuration de la rotation d'image.
 - Secteur de masque (→page 120)
 - Zone de confidentialité (→page 131)
 - Secteur VMD (→page 151)

2 Paramétrages

- Si “90 °” ou “180 °” est sélectionné pour “Rotation d’image”, en fonction du paramétrage de “Taille de caractère” et du nombre de caractères utilisés, les caractères affichés sur l’écran risquent d’être coupés.

Remarque

- Lorsque “3 mégapixels [4:3](mode 30f/s)” ou “1,3 mégapixels [4:3](mode 30f/s)” est sélectionné pour “Mode de capture d’image”, “90 °” et “270 °” ne peuvent pas être sélectionnés.

[Stabilisateur]

Sélectionner “Activé” ou “Arrêt” pour déterminer s’il faut activer ou non le stabilisateur d’image. Ceci n’est pas disponible lorsque “2 mégapixels [16:9](mode 60f/s)” ou “1,3 mégapixels [16:9](mode 60f/s)” est sélectionné pour le “Mode de capture d’image”.

- **Réglage implicite : Arrêt**

Utiliser uniquement la fonction de stabilisation si la caméra vidéo est installée dans un environnement soumis à des vibrations fréquentes. La fonction de stabilisation peut réduire les secousses dans les images.

Utiliser cette fonction après avoir vérifié les opérations lors de l’installation de la caméra vidéo.

Ne pas utiliser la fonction de stabilisation si la caméra vidéo est installée dans un environnement qui n’est pas soumis à des vibrations. Si la fonction de stabilisation est utilisée dans un tel cas et qu’un sujet est en mouvement, la fonction de stabilisation corrige l’image, ce qui peut provoquer l’apparition d’un tremblement complet de l’écran.

IMPORTANT

- Lorsque “Activé” est sélectionné pour “Stabilisateur”, le champ angulaire de vision sera plus étroit. Lorsque “Activé” est sélectionné, vérifier le champ angulaire de vision à l’emplacement d’installation de la caméra vidéo.
- Si “Activé” est sélectionné pour “Stabilisateur”, le bruit dans les images risque d’être augmenté.
- Lorsque [Rotation d’image] est paramétré sur “90 °” ou “270 °” est sélectionné, “Stabilisateur” n’est pas disponible.
- Si “Activé” est sélectionné pour “Stabilisateur”, “Débit(3)” et “Débit(4)” sont sur “Arrêt”.
- Si “Activé” est sélectionné pour “Stabilisateur”, “Codage intelligent de visage” de “Codage intelligent” pour “Débit(1)” devient sur “Arrêt”.
- Suivant les conditions photographiques comme dans le cas des situations suivantes, les images risquent de ne pas pouvoir être effectivement stabilisées.
 - Quand les sujets sont foncés
 - Quand les sujets ont un faible contraste, comme dans le cas des murs avec une couleur unique
 - Sujets à tremblement d’image à cycle court comme dans le cas des vibrations mécaniques
 - Sujets à tremblement d’image de grande amplitude
- En saisissant des images de grands sujets qui se déplacent, la stabilisation risque de ne pas fonctionner.
- Si les paramétrages pour “Stabilisateur” sont modifiés quand les paramétrages du secteur suivant sont configurés, les positions des secteurs configurés risquent de sortir de l’alignement. Configurer chaque secteur après la configuration des paramétrages “Stabilisateur”.
 - Secteur de masque
 - Zone de confidentialité
 - Secteur VMD
- Si “Activé” est sélectionné pour “Stabilisateur”, la zone de confidentialité se déplace hors de l’alignement lorsque le stabilisateur est en fonctionnement. Si vous utilisez une zone de confidentialité, nous vous recommandons de ne pas utiliser “Stabilisateur”.

Remarque

- S’il y a des secousses dans des environnements foncés, la stabilisation d’image peut être plus efficace en utilisant un paramétrage d’obturateur à grande vitesse de “Max. 1/100s” ou supérieur pour

“Obturbateur maximum”. Configurer “Obturbateur maximum” en fonction de l’environnement d’installation.

- Lorsque la caméra vidéo est utilisée dans des environnements de 40°C ou supérieur, l’efficacité du stabilisateur sera réduite.

[Diode électroluminescente de liaison/d’accès]

Détermine s’il faut se servir des indicateurs suivants ou non. Sélectionner “Activé” pour utiliser les indicateurs pour vérifier l’état fonctionnel en les allumant.

- Indicateur de liaison (LINK)
- Indicateur d’accès (ACT)
- Indicateur d’erreur de carte de mémoire SD/indicateur de mise au point automatique (SD ERROR/AF)
 - S15x1 S25x1 S22x1 S21x1
- Indicateur AF (AF) S21x0
- Indicateur d’erreur de carte de mémoire SD/Indicateur ABF (SD ERROR/ABF) S113x S111x
- **Réglage implicite** : Activé

Remarque

- **Indicateur de liaison (LINK) (orange)** : Cet indicateur s’allume lorsque la communication avec le dispositif connecté est disponible.
- **Indicateur d’accès (ACT) (vert)** : Cet indicateur clignote au moment de l’accès au réseau.
- **Indicateur d’erreur de carte de mémoire SD/Indicateur de mise au point automatique (SD ERROR/AF) (rouge)** S15x1 S25x1 S22x1 S21x1 : S’allume lorsque les données ne peuvent pas être sauvegardées sur la carte de mémoire SD. En outre, quand la fonction de mise au point automatique est utilisée, l’indicateur clignote pendant le réglage de mise au point et s’éteint quand le réglage est terminé.
- **Indicateur AF (AF) S21x0** : Quand la fonction de mise au point automatique est utilisée, l’indicateur clignote pendant le réglage de mise au point et s’éteint quand le réglage est terminé.
- **Indicateur d’erreur de carte de mémoire SD/Indicateur ABF (SD ERROR/ABF) (rouge)** S113x S111x : S’allume lorsque les données ne peuvent pas être sauvegardées sur la carte de mémoire SD. En outre, quand la fonction de mise au point automatique est utilisée, l’indicateur clignote pendant le réglage de mise au point et s’éteint quand le réglage est terminé.

[Mode de mise à jour d’état]

Sélectionner un intervalle de notification d’état de caméra vidéo parmi les options suivantes.

Lorsque le statut de la caméra vidéo change, le bouton d’indication d’occurrence d’alarme, le bouton [AUX]

S11x2 S11x1 S15x1 S25x1 S22x1 S21x1, ou “Indicateur de statut de sauvegarde SD” S11x2 S11x1 S15x1 S25x1 S22x1 S21x1 sera affiché à la page “En direct” pour notifier le statut de la caméra vidéo.

- **Invit. ém. (30s)**: Effectue la mise à jour de l’état toutes les 30 secondes et assure une notification de l’état de la caméra vidéo.
- **Temps réel**: Fournit une notification de l’état de la caméra vidéo lorsque celui-ci a changé.
- **Réglage implicite** : Temps réel

Remarque

- Suivant l’environnement du réseau, la notification risque de ne pas être faite en temps réel.
- Si plusieurs appareils utilisent le même “Port de réception d’état”, même si “Temps réel” est sélectionné pour “Mode de mise à jour d’état”, l’avis de notification n’est pas assuré en temps réel. En pareil cas, changer les paramètres de “Port de réception d’état”.

[Port de réception d'état]

Lorsque "Temps réel" est sélectionné pour "Mode de mise à jour d'état", spécifier un nom de port auquel la notification de changement d'état doit être envoyée.

- **Numéro de port disponible** : 1 - 65535
- **Réglage implicite** : 31004

Les numéros de port suivants ne sont pas disponibles étant donné qu'ils sont déjà utilisés.
20, 21, 23, 25, 42, 53, 67, 68, 69, 80, 110, 123, 161, 162, 443, 995, 10669, 10670

[Logiciel de visionneuse (nwcV4Ssetup.exe)] - [Installation automatique]

Déterminer s'il faut installer ou non le logiciel de visionneuse à partir de cette caméra vidéo.

- **Activé**: Installe automatiquement le logiciel de visionneuse à partir de cette caméra vidéo.
- **Arrêt**: Le logiciel de visionneuse ne peut pas être installé à partir de cette caméra vidéo.
- **Réglage implicite** : Activé

IMPORTANT

- Pour les ordinateurs personnels sur lesquels le logiciel de visionneuse "Network Camera View 4S" n'est pas installé, les images JPEG sont affichées. On ne peut pas afficher les images en utilisant H.265 (ou H.264) ou envoyer / recevoir des données de son vers / depuis la caméra vidéo. Pour pouvoir afficher les images H.265 (ou H.264) ou envoyer / recevoir des données de son vers / depuis la caméra vidéo, il est nécessaire de cliquer sur "Viewer Software" sur la page "En direct" (→page 13) puis d'installer le logiciel de visionneuse.
- Le nombre d'installations du logiciel de visionneuse peut être vérifié à l'onglet [Mi. ni.] de la page "Maintenance".

[Logiciel de visionneuse (nwcV4Ssetup.exe)] - [Affichage de vidéo d'observation directe sur le navigateur (mémoire tampon)]

Exécuter les paramétrages pour afficher les images de caméra vidéo sur le logiciel de visionneuse.

- **Activé**: Des images sont provisoirement stockées sur l'ordinateur et sont affichées plus régulièrement.
- **Arrêt**: Les images sont affichées en temps réel et ne sont pas stockées sur l'ordinateur.
- **Réglage implicite** : Activé

[Logiciel de visionneuse (nwcV4Ssetup.exe)] - [Affichage en gamme totale (RGB:0 à 255)]

Sélectionner "Activé" ou "Arrêt" pour déterminer s'il faut oui ou non renforcer le contraste des images H.265 ou des images H.264 à la page "En direct".

Si "Activé" est sélectionné, la plage du signal RGB sur l'affichage est étendue de 16-235 à 0-255.

Quand il existe une partie lumineuse dans une image, l'intensité risque d'être surexposée. Sélectionner un paramétrage approprié à votre environnement d'utilisation.

- **Réglage implicite** : Arrêt

Remarque

- Ce paramétrage est seulement disponible lors du visionnement des images à la page "En direct" en utilisant Internet Explorer.
- Même si ce paramétrage est modifié, les données d'image transmises et les données sauvegardées sur la carte de mémoire SD ne seront pas modifiées.

[Sortie audio] S15x1 S25x1 S22x1 S21x1

Paramétrer le format son/sortie de moniteur vidéo.

Son/Moniteur

- **Réglage implicite** : Son

Remarque

- Lorsque "Sortie audio" est paramétré sur "Son", "Sortie moniteur vidéo" ne peut pas être sélectionné.

- Lorsque “Mode de transmission de son” est paramétré sur n’importe quel réglage autre que “Arrêt” ou “Entrée micro.”, “Sortie audio” ne peut pas être paramétré sur “Moniteur”.
- Lorsque “Sortie audio” est paramétré sur “Moniteur”, “Mode de transmission de son” peut seulement être paramétré sur “Arrêt” ou “Entrée micro.”.

[Sortie moniteur vidéo]

Paramétrer le format d’image pour la sortie des images à un moniteur vidéo de réglage à partir de la borne de sortie d’image (borne MONITOR OUT).

NTSC/PAL

- **Réglage implicite** : NTSC

2.4.2 Configurer les paramétrages relatifs à la carte de mémoire SD [Carte de mémoire SD] **S11x2** **S11x1** **S15x1** **S25x1** **S22x1** **S21x1**

Cliquer l'onglet [Carte de mémoire SD] de la page "Base". (→page 46, page 47)

Les paramétrages relatifs à la carte de mémoire SD peuvent être configurés dans cette page.

Base	Carte de mémoire SD	Journal
Mode de fonctionnement		
Carte de mémoire SD	<input type="radio"/> Utilisé	<input type="radio"/> Non utilisé
Enregistrement du son	<input type="radio"/> Activé	<input type="radio"/> Arrêt
Notification de capacité disponible	50%	
Réécriture	<input type="radio"/> Activé	<input type="radio"/> Arrêt
Sécurité de carte de mémoire SD		
Information supplémentaire de détection d'une altération	Configuration >>	
Débit d'enregistrement 1		
Format d'enregistrement	JPEG(2) (640x360)	
Déclencheur de sauvegarde	Erreur FTP	
	<input checked="" type="checkbox"/> Borne 1	<input checked="" type="checkbox"/> Borne 2 <input checked="" type="checkbox"/> Borne 3
	<input checked="" type="checkbox"/> VMD	<input checked="" type="checkbox"/> Instruction d'alarme <input checked="" type="checkbox"/> Détection de son
Débit d'enregistrement 2		
Format d'enregistrement		
Déclencheur de sauvegarde		
	<input checked="" type="checkbox"/> Borne 1	<input checked="" type="checkbox"/> Borne 2 <input checked="" type="checkbox"/> Borne 3
	<input checked="" type="checkbox"/> VMD	<input checked="" type="checkbox"/> Instruction d'alarme <input checked="" type="checkbox"/> Détection de son
Diode électroluminescente d'avertissement/d'erreur de carte de mémoire SD		
Diode électroluminescente d'avertissement/d'erreur de carte de mémoire SD	<input type="radio"/> Activé	<input type="radio"/> Arrêt
Informations à propos de la carte de mémoire SD		
Capacité disponible	3572MB/7560MB(Capacité disponible/Capacité originale)	
Formatage	Exécuter	
Images de la carte mémoire SD		
Accès img.	Exécuter	
Valider		

Mode de fonctionnement

[Carte de mémoire SD]

Sélectionner "Utilisé" ou "Non utilisé" pour déterminer si l'on doit utiliser ou non la carte de mémoire SD.

- **Réglage implicite** : Utilisé

Remarque

- Lorsque "2 mégapixels [16:9](mode 60f/s)" ou "1,3 mégapixels [16:9](mode 60f/s)" est sélectionné pour le "Mode de capture d'image", les fonctions relatives aux cartes de mémoire SD ne sont pas disponibles. Sélectionner "Non utilisé" pour "Carte de mémoire SD".

[Enregistrement du son]

Sélectionner s'il faut sauvegarder ou non des données audio quand les données vidéo sont sauvegardées dans le format MP4.

- **Arrêt:** Ne sauvegarde pas les données audio dans les vidéos (format MP4).
- **Activé:** Sauvegarde les données audio dans les vidéos (format MP4).
- **Réglage implicite :** Arrêt

Remarque

- Quand "Enregistrement du son" est utilisé, le paramétrage de débit doit être sélectionné pour "Débit d'enregistrement 1" et "Arrêt" doit être sélectionné pour "Débit d'enregistrement 2".

[Notification de capacité disponible]

Lorsque la fonction de notification de courrier électronique ou la fonction de Protocole d'alarme Panasonic est utilisée pour notifier la capacité disponible sur la carte de mémoire SD, sélectionner un niveau de notification parmi les options suivantes.

50%/ 20%/ 10%/ 5%/ 2%

- **Réglage implicite :** 50%

Remarque

- La notification sera faite à chaque fois que l'espace disponible est inférieur aux valeurs spécifiées. Par exemple, la notification sera faite à chaque fois que la capacité disponible atteint 50%, 20%, 10%, 5% et 2% lorsque "50%" est sélectionné. Il est possible que la notification ne soit pas toujours faite juste au moment où la capacité disponible sur la carte de mémoire SD atteint chacune des valeurs.

[Réécriture]

Déterminer s'il faut ou non procéder à la réécriture quand la capacité disponible de la carte de mémoire SD devient insuffisante.

- **Activé:** Procède à la réécriture lorsque la capacité disponible de la carte mémoire SD devient insuffisante. (La plus ancienne image subit la réécriture.)
- **Arrêt:** Interrompt la sauvegarde des images sur la carte mémoire SD lorsque la carte mémoire SD est sur le point d'être pleine.
- **Réglage implicite :** Arrêt

IMPORTANT

- Sélectionner "Non utilisé" pour un fonctionnement sans carte de mémoire SD.
- Avant de retirer la carte de mémoire SD de la caméra vidéo, il est nécessaire de sélectionner d'abord "Non utilisé". Les données enregistrées risquent d'être corrompues si la carte de mémoire SD est retirée quand "Utilisé" est sélectionné.
- Quand une carte de mémoire SD est insérée alors que "Utilisé" est sélectionné, les données seront sauvegardées selon le paramétrage de "Déclencheur de sauvegarde".
- Après avoir introduit la carte de mémoire SD, il est nécessaire de sélectionner "Utilisé" pour pouvoir utiliser la carte de mémoire SD.
- Quand l'intervalle de rafraîchissement d'image est court, la notification/la synchronisation d'enregistrement ou l'intervalle peut devenir incorrect. La notification/l'enregistrement risque également de ne pas être exécuté correctement comme configuré quand plusieurs utilisateurs reçoivent des images. Dans ce cas, paramétrer un intervalle de rafraîchissement plus long.
- Le nombre de réécritures sur la carte de mémoire SD est limité. Dans le cas d'une importante fréquence de réécriture, la vie utile de la carte de mémoire SD peut devenir plus courte.
- La durée de vie d'une carte de mémoire SD devrait être influencée par le nombre des fichiers d'images stockés et les sauvegardes de journal sur la carte de mémoire SD. La sélection de "Débit(1)", "Débit(2)", "Débit(3)" ou "Débit(4)" pour "Format d'enregistrement" peut réduire le nombre de fichiers qui peuvent être stockés sur la carte de mémoire SD.

- Si la vitesse d'écriture des données ralentit après que les données ont été écrites à plusieurs reprises sur une carte de mémoire SD, nous recommandons de remplacer la carte de mémoire SD.
- Quand le paramétrage est changé de "Arrêt" à "Activé", si la capacité disponible de la carte de mémoire SD est faible, d'anciennes images risquent d'être effacées aux fins de préparation de la sauvegarde de nouvelles images.

Sécurité de carte de mémoire SD

[Information supplémentaire de détection d'une altération]

Sélectionner s'il ajouter ou non l'information permettant la détection quand les données sur la carte de mémoire SD ont subies une modification.

La détection d'une altération prend seulement en charge des données vidéo (au format MP4) et peut être vérifiée en utilisant le logiciel à fonction exclusive.

Cliquer sur le bouton [Configuration>>] pour afficher le menu de configuration qui permet de configurer les paramétrages relatifs à l'information supplémentaire de détection d'une altération. Le menu de configuration sera affiché dans une nouvelle fenêtre ouverte. (→page 86)

Débit d'enregistrement 1/Débit d'enregistrement 2

[Format d'enregistrement]

Sélectionner le type de données d'image qui doivent être enregistrées sur la carte de mémoire SD.

"Arrêt" peut seulement être sélectionné pour "Format d'enregistrement" de "Débit d'enregistrement 2".

"JPEG(1)", "JPEG(2)" et "JPEG(3)" peuvent seulement être sélectionnés pour "Format d'enregistrement" de "Débit d'enregistrement 1".

- **Arrêt:** N'enregistre pas les données.
- **JPEG(1):** Enregistre les données d'images fixes (JPEG(1)). Les données sont enregistrées en fonction des paramétrages de "JPEG(1)" à l'onglet [Image] de la page "Image/Son".
- **JPEG(2):** Enregistre les données d'images fixes (JPEG(2)). Les données sont enregistrées en fonction des paramétrages de "JPEG(2)" à l'onglet [Image] de la page "Image/Son".
- **JPEG(3):** Enregistre les données d'images fixes (JPEG(3)). Les données sont enregistrées en fonction des paramétrages de "JPEG(3)" à l'onglet [Image] de la page "Image/Son".
- **Débit(1):** Enregistre les données vidéo (Débit(1)) dans le format d'encodage vidéo MP4. Les données sont enregistrées en fonction des paramétrages de "Débit(1)" à l'onglet [Image] de la page "Image/Son".
- **Débit(2):** Enregistre les données vidéo (Débit(2)) dans le format d'encodage vidéo MP4. Les données sont enregistrées en fonction des paramétrages de "Débit(2)" à l'onglet [Image] de la page "Image/Son".
- **Débit(3):** Enregistre les données vidéo (Débit(3)) dans le format d'encodage vidéo MP4. Les données sont enregistrées en fonction des paramétrages de "Débit(3)" à l'onglet [Image] de la page "Image/Son".
- **Débit(4):** Enregistre les données vidéo (Débit(4)) dans le format d'encodage vidéo MP4. Les données sont enregistrées en fonction des paramétrages de "Débit(4)" à l'onglet [Image] de la page "Image/Son".
- **Réglage implicite :**
 - **Débit d'enregistrement 1:** JPEG(2)
 - **Débit d'enregistrement 2:** Arrêt

IMPORTANT

- Si une carte de mémoire SD avec une classe de vitesse SD autre que 10 est utilisée, 2048x1536 ne peut pas être sélectionné pour la taille de l'image d'importation des images JPEG. Paramétrer le débit binaire combiné maximum de "Débit(1)", "Débit(2)", "Débit(3)" et "Débit(4)" sélectionné dans "Format d'enregistrement" sur 6 Mb/s.
- Si une carte de mémoire SD avec une classe de vitesse SD 10 est utilisée, paramétrer le débit binaire combiné maximum de "Débit(1)", "Débit(2)", "Débit(3)" et "Débit(4)" sélectionné dans "Format d'enregistrement" sur 12 Mb/s.

- Pour des cartes de mémoire à vitesse de classe 10 SD, se servir d'une carte qui prend en charge UHS-I.
(Ultra High Speed-I)
- Le Débit d'enregistrement 2 n'est pas disponible lorsqu'un paramétrage JPEG est sélectionné pour Débit d'enregistrement 1.

Remarque

- Lorsque "Débit(1)" est sélectionné, les paramètres pour "Débit(1)" à l'onglet [Image] de la page "Image/Son" seront changés en paramètres pour "Débit(1) et enregistrement".
Lorsque "Débit(2)" est sélectionné, les paramètres pour "Débit(2)" à l'onglet [Image] de la page "Image/Son" seront changés en paramètres pour "Débit(2) et enregistrement".
Lorsque "Débit(3)" est sélectionné, les paramètres pour "Débit(3)" à l'onglet [Image] de la page "Image/Son" seront changés en paramètres pour "Débit(3) et enregistrement".
Lorsque "Débit(4)" est sélectionné, les paramètres pour "Débit(4)" à l'onglet [Image] de la page "Image/Son" seront changés en paramètres pour "Débit(4) et enregistrement".
- Lorsque la fonction d'Enregistrement en mémoire SD d'un enregistreur de disque de réseau Panasonic est utilisée, sélectionner "JPEG(1)" pour la fonction "Format d'enregistrement" de "Débit d'enregistrement 1".
- Lorsque "Débit(1)", "Débit(2)", "Débit(3)", ou "Débit(4)" est sélectionné pour "Format d'enregistrement", les paramètres des fonctions suivantes peuvent être corrigés.
 - Quand "VBR" est sélectionné pour "Priorité de transmission", "Fréquence de trame" est paramétré.
 - Lorsque "2s", "3s", "4s" ou "5s" est sélectionné pour "Intervalle de rafraîchissement", "1s" est paramétré.
- Lorsque "Activé" est sélectionné pour "Information supplémentaire de détection d'une altération", "Format d'enregistrement" ne peut pas être changé en "JPEG(1)", "JPEG(2)" ou en "JPEG(3)".
- Lorsque "Débit(1)", "Débit(2)", "Débit(3)", ou "Débit(4)" est sélectionné pour "Format d'enregistrement", le nom du fichier sauvegardé sera automatiquement attribué.
- Lorsque "Débit(1)", "Débit(2)", "Débit(3)", ou "Débit(4)" est sélectionné pour "Format d'enregistrement", le nombre d'utilisateurs qui peuvent accéder à la caméra vidéo risque d'être réduit.
- Si "JPEG(1)", "JPEG(2)" ou "JPEG(3)" est sélectionné pour "Format d'enregistrement" du "Débit d'enregistrement 1" et "Débit(1)", "Débit(2)", "Débit(3)" ou "Débit(4)" est sélectionné pour "Format d'enregistrement" du "Débit d'enregistrement 2", le débit binaire maximum qui peut être sélectionné pour "Débit" est limité.
- Lorsque "Activé" est sélectionné pour "Enregistrement du son", la valeur maximale du débit binaire disponible pour "Débit" sera limitée.
- Lorsque "Activé" est sélectionné pour "Information supplémentaire de détection d'une altération", la valeur maximale du débit binaire disponible pour "Débit" sera limitée.

[Déclencheur de sauvegarde]

Sélectionner un déclencheur pour sauvegarder les images sur carte mémoire SD parmi les options suivantes.

- **Erreur FTP:** Sauvegarder les images lors d'un échec de transmission au serveur FTP en utilisant la fonction de transmission d'image périodique FTP. Disponible seulement pour les images "JPEG(1)", "JPEG(2)" ou "JPEG(3)".
 - **Entrée d'alarme:** Sauvegarde les images lors d'une occurrence d'alarme.
 - **Manuel:** Sauvegarde les images manuellement.
 - **Planification:** Sauvegarde les images selon les paramètres pour "Planification" (→page 215). Disponible seulement pour les images "Débit(1)", "Débit(2)", "Débit(3)" ou "Débit(4)".
 - **Réglage implicite :**
 - **Débit d'enregistrement 1:** Erreur FTP
 - **Débit d'enregistrement 2:** Entrée d'alarme
- Si "Entrée d'alarme" a été sélectionné dans [Déclencheur de sauvegarde], il est possible de sélectionner le type d'alarme de la suivante :
- **Borne 1:** Sauvegarder l'image quand une alarme se déclenche en Alarme par borne 1.

2 Paramétrages

- **Borne 2:** Sauvegarder l'image quand une alarme se déclenche en Alarme par borne 2.
- **Borne 3:** Sauvegarder l'image quand une alarme se déclenche en Alarme par Borne 3.
- **VMD:** Sauvegarder l'image quand une détection de mouvement se produit.
- **Instruction d'alarme:** Sauvegarder l'image quand une instruction d'alarme est appliquée.
- **Détection de son:** Sauvegarder l'image quand une détection de son se produit.

Remarque

- Quand "Débit(1)", "Débit(2)", "Débit(3)", ou "Débit(4)" est sélectionné pour le paramètre "Format d'enregistrement", "Erreur FTP" n'est pas disponible.
- Pour autoriser l'alarme, les paramétrages d'alarme doivent être configurés à l'avance à l'onglet [Alarme].
- Quand "JPEG(1)", "JPEG(2)", ou "JPEG(3)" est sélectionné pour le paramètre "Format d'enregistrement", "Planification" n'est pas disponible.

Enregistrement JPEG(Manuel)

Enregistrement JPEG(Manuel)	
Nom de fichier	img_
Intervalle de sauvegarde d'image	1f/s

Ce paramétrage est seulement disponible quand "JPEG(1)", "JPEG(2)" ou "JPEG(3)" est sélectionné pour "Format d'enregistrement" et que "Manuel" est sélectionné pour "Déclencheur de sauvegarde".

[Nom de fichier]

Saisir le nom de fichier utilisé pour que l'image soit sauvegardée sur carte mémoire SD. Le nom de fichier sera comme suit.

- **Nom de fichier :** ["Nom de fichier saisi" + "Heure et date (année/mois/jour/heure/minute/seconde)"] + "Numéro de série"
- **Nombre disponible de caractères :** 1 - 8 caractères
- **Caractères non disponibles :** " & * / : ; < > ? \ |

[Intervalle de sauvegarde d'image]

Quand "Manuel" est sélectionné pour "Déclencheur de sauvegarde", sélectionner un intervalle (taux d'images) des images de sauvegarde sur la carte de mémoire SD parmi les options suivantes.

0,1fps/0,2fps/0,33fps/0,5fps/1fps

- **Réglage implicite :** 1f/s

Enregistrement JPEG(Alarme)

Enregistrement JPEG(Alarme)		
Nom de fichier	img_	
Intervalle de sauvegarde d'image/Nombre d'images à sauvegarder(Pré-alarme)	Intervalle de sauvegarde d'image 1f/s	Nombre d'images à sauvegarder Arrêt
Intervalle de sauvegarde d'image/Nombre d'images à sauvegarder(Post-alarme)	Intervalle de sauvegarde d'image 1f/s	Nombre d'images à sauvegarder 100images

Ce paramétrage est seulement disponible quand "JPEG(1)", "JPEG(2)" ou "JPEG(3)" est sélectionné pour "Format d'enregistrement" et que "Entrée d'alarme" est sélectionné pour "Déclencheur de sauvegarde".

[Nom de fichier]

Saisir le nom de fichier utilisé pour que l'image soit sauvegardée sur carte mémoire SD. Le nom de fichier sera comme suit.

- **Nom de fichier** : ["Nom de fichier saisi" + "Heure et date (année/mois/jour/heure/minute/seconde)"] + "Numéro de série"
- **Nombre disponible de caractères** : 1 - 8 caractères
- **Caractères non disponibles** : " & * / : ; < > ? \ |

[Intervalle de sauvegarde d'image/Nombre d'images à sauvegarder(Pré-alarme)] - [Intervalle de sauvegarde d'image]

Quand "Entrée d'alarme" est sélectionné pour "Déclencheur de sauvegarde", sélectionner un intervalle de pré-alarme (fréquence de trame) des images à sauvegarder sur la carte de mémoire SD parmi les options suivantes.

0, 1fps/0,2fps/0,33fps/0,5fps/1fps

- **Réglage implicite** : 1f/s

[Intervalle de sauvegarde d'image/Nombre d'images à sauvegarder(Pré-alarme)] - [Nombre d'images à sauvegarder]

Sélectionner le nombre des images de pré-alarme à sauvegarder sur la carte de mémoire SD parmi les options suivantes.

Arrêt/1image/2images/3images/4images/5images

- **Réglage implicite** : Arrêt

[Intervalle de sauvegarde d'image/Nombre d'images à sauvegarder(Post-alarme)] - [Intervalle de sauvegarde d'image]

Quand "Entrée d'alarme" ou "Manuel" est sélectionné pour "Déclencheur de sauvegarde", sélectionner un intervalle (taux d'images) des images de sauvegarde sur la carte de mémoire SD parmi les options suivantes.

0, 1fps/0,2fps/0,33fps/0,5fps/1fps

- **Réglage implicite** : 1f/s

[Intervalle de sauvegarde d'image/Nombre d'images à sauvegarder(Post-alarme)] - [Nombre d'images à sauvegarder]

Sélectionner le nombre d'images à sauvegarder sur la carte mémoire SD parmi les options suivantes.

10images/ 20images/ 30images/ 50images/ 100images/ 200images/ 300images/ 500images/ 1000images/ 2000images/ 3000images

- **Réglage implicite** : 100images

Enregistrement débit (Alarme)

Enregistrement débit (Alarme)	
Durée de pré alarme (enregistrement)	Arrêt ▼
Durée de post-alarme (enregistrement)	30s ▼

Ce paramétrage est seulement disponible quand "Débit(1)", "Débit(2)", "Débit(3)" ou "Débit(4)" est sélectionné pour "Format d'enregistrement" de la carte de mémoire SD et que "Entrée d'alarme" est sélectionné pour "Déclencheur de sauvegarde".

[Durée de pré alarme (enregistrement)]

Détermine s'il faut exécuter ou non l'enregistrement de pré-alarme. Paramétrer la durée pour sauvegarder des données d'image sur la carte de mémoire SD.

Arrêt/ 1s/ 2s/ 3s/ 4s/ 5s/ 8s/ 10s/ 15s/ 20s/ 25s/ 30s/ 40s/ 50s/ 60s/ 90s/ 120s

- **Réglage implicite** : Arrêt

Remarque

- Les valeurs disponibles changent selon le débit binaire et la taille de l'image d'importation pour "Débit" sélectionné pour l'enregistrement. À mesure que le débit binaire sélectionné augmente, la valeur maximale disponible pour la durée de pré-alarme diminue.

[Durée de post-alarme (enregistrement)]

Sélectionner la durée pour sauvegarder les données d'image sur la carte mémoire SD après une occurrence d'alarme.

10s/ 20s/ 30s/ 40s/ 50s/ 60s/ 120s/ 180s/ 240s/ 300s

- **Réglage implicite** : 30s

* La durée d'enregistrement réelle peut parfois être plus longue que la durée choisie pour ce paramétrage.

Diode électroluminescente d'avertissement/d'erreur de carte de mémoire SD S15x1 S25x1

[Diode électroluminescente d'avertissement/d'erreur de carte de mémoire SD]

Sélectionner Activé/Arrêt pour déterminer s'il faut activer ou non la diode électroluminescente d'avertissement/d'erreur de carte de mémoire SD lorsqu'un avertissement ou une erreur de carte de mémoire SD est détectée.

Conditions de détection d'avertissement de carte de mémoire SD : Après que la durée d'utilisation totale dépasse 6 ans et que le nombre de fois de réécriture dépasse 2000

Conditions de détection d'erreur de carte de mémoire SD : Erreur de lecture, erreur d'écriture, etc.

- **Activé**: Quand un statut d'avertissement est détecté, la diode électroluminescente d'erreur/erreur de carte mémoire SD s'allume. Quand un statut d'erreur est détecté, la diode électroluminescente d'erreur/erreur de carte mémoire SD clignote.
- **Arrêt**: Arrête la détection de l'état d'avertissement ou d'erreur.
- **Réglage implicite** : Arrêt

Informations à propos de la carte de mémoire SD

[Capacité disponible]

La capacité totale et l'espace disponible de la carte de mémoire SD seront affichés.

Suivant l'état de carte de mémoire SD, les indications de taille varieront parmi les indications suivantes.

Indication	Description
-----MB/-----MB	Aucune carte de mémoire SD n'est introduite. Échec d'obtention de la capacité disponible en raison d'une erreur, etc.
*****MB/*****MB	La carte de mémoire SD n'est pas en état non formatée ou est bloquée (protégée en écriture).

Remarque

- Lorsque "Arrêt" est sélectionné pour "Réécriture" et que la taille disponible de la carte de mémoire SD est de "0 MB", les images ne seront pas sauvegardées sur la carte de mémoire SD. Lorsque la fonction de notification est activée, une notification sera envoyée aux adresses enregistrées et aux destinations du protocole d'alarme Panasonic lorsque la carte de mémoire SD sera pleine. (→page 147, page 157)

[Formatage]

Pour formater la carte de mémoire SD, cliquer le bouton [Exécuter].

IMPORTANT

- Avant de formater une carte de mémoire SD, il est nécessaire de sélectionner “Utilisé” pour “Carte de mémoire SD” à l’onglet [Carte de mémoire SD] de la page “Base” (→page 78) et “Arrêt” pour “Transmission d’image périodique FTP” à l’onglet [Avancé] de la page “Réseau” (→page 180).
- Utiliser la carte de mémoire SD après l’avoir formatée en utilisant l’onglet [Carte de mémoire SD]. Si l’on utilise une carte de mémoire SD qui n’a pas été formatée à l’onglet [Carte de mémoire SD], les fonctions suivantes risquent de ne pas fonctionner correctement.
 - Sauvegarder/obtenir les images lors d’un échec de transmission au serveur FTP en utilisant la fonction de transmission d’image périodique FTP
 - Sauvegarder ou obtenir les images d’alarme
 - Sauvegarder ou obtenir les images manuellement
 - Sauvegarder ou obtenir les images selon les paramètres de planification
 - Sauvegarder ou obtenir des journaux d’alarme, des journaux manuels/planifiés, des journaux d’erreur FTP et des journaux de système
 - Sauvegarder ou obtenir les images enregistrées en utilisant la fonction d’enregistrement de mémoire SD de l’enregistreur de disque de réseau Panasonic
 - Lecture/téléchargement des images sur la carte de mémoire SD
- Quand une carte de mémoire SD est formatée alors qu’un autre utilisateur est en cours d’opération, l’opération sera annulée.
- Il est impossible d’accéder à la carte de mémoire SD pendant le processus de formatage.
- Toutes les données sauvegardées sur la carte de mémoire SD seront supprimées au moment du formatage de la carte de mémoire SD.
- Ne pas couper l’alimentation de la caméra vidéo pendant le déroulement du formatage.
- Une fois que le formatage de la carte de mémoire SD est terminé, la taille disponible risque d’être plus faible que la taille totale étant donné que le répertoire par défaut est automatiquement créé sur la carte mémoire SD.
- Carte mémoire SD compatible (option)
Fabriquée par Panasonic (vitesse SD classe 4 ou supérieure)
Les cartes miniSD et microSD ne peuvent pas être utilisées.
 - Carte de mémoire SDXC : 64 GB, 128 GB
 - Carte de mémoire SDHC : 4 GB, 8 GB, 16 GB, 32 GB
 - Carte de mémoire SD : 2 GB
- Se référer à notre site Web (<http://security.panasonic.com/support/info/>) pour obtenir les plus récentes informations au sujet des cartes de mémoire SD compatibles.
- Quand un enregistrement des images est exécuté à plusieurs reprises sur une carte de mémoire SD en utilisant la fonction de réécriture automatique, veiller à utiliser une carte de mémoire SD dotée de haute fiabilité et durabilité.
- Employer la carte de mémoire SD qui est conforme à la norme UHS-1(Ultra High Speed-1) dans le cas de la classe de vitesse SD 10.

Images de la carte de mémoire SD**[Accès img.]**

Possibilité d’obtenir les images de la carte de mémoire SD. Cliquer le bouton [Exécuter]. Se référer à la page 93 en ce qui concerne l’accès aux images.

2.4.3 Configurer les paramètres relatifs à la détection d'altération [Détection d'altération]

La sélection de la détection d'altération permet une détection en utilisant le logiciel à fonction exclusive quand les données sur la carte de mémoire SD subissent une altération.

La détection d'altération prend en charge seulement les fichiers vidéo (au format MP4).

Se référer à la page 87 pour obtenir les informations nécessaires sur la façon de configurer la détection d'altération.

Pour obtenir de plus amples informations au sujet du logiciel à fonction exclusive pour la détection d'altération et la façon de l'utiliser, se référer à notre site Web indiqué ci-dessous.

<http://security.panasonic.com/support/info/>

Remarque

- Quand la détection d'altération est utilisée, un paramétrage de débit doit être sélectionné pour "Débit d'enregistrement 1" et "Arrêt" doit être sélectionné pour "Débit d'enregistrement 2".

Détection d'altération	
Sélectionner le certificat	Préinstallé
Information supplémentaire de détection d'une altération	<input checked="" type="radio"/> Activé <input type="radio"/> Arrêt
Valider	
Certificat préinstallé	
Télécharger le certificat	Exécuter
Certificat CA	
Génère clé CRT	Exécuter
Génère le certificat requis	Exécuter
Installe le certificat CA	Parcourir... Exécuter
Information	Invalide <input type="button" value="Confirmer"/> <input type="button" value="Supprimer"/>
Télécharger le certificat	Exécuter
Fermer	

[Sélectionner le certificat]

Sélectionner le certificat à utiliser avec HTTPS.

Préinstallé : Sélectionner un certificat préinstallé.

CA : Sélectionner un "Certificat CA". Affiché seulement quand un "Certificat CA" est installé.

Réglage implicite : Préinstallé

[Information supplémentaire de détection d'une altération]

Permet de sélectionner s'il faut fournir ou non l'information pour la détection d'altération aux fichiers vidéo (au format MP4) qui doivent être sauvegardés sur la carte de mémoire SD.

Remarque

- Quand le certificat auto-signé (Certificat CA) fourni par CA (Autorité à fournir le certificat) n'est pas valide, "Activé" ne peut pas être sélectionné.

- Lorsque “JPEG(1)”, “JPEG(2)” ou “JPEG(3)” est sélectionné pour “Format d’enregistrement” de “Débit d’enregistrement 1”, “Activé” ne peut pas être sélectionné.

[Certificat préinstallé - Télécharger le certificat]

Cliquer sur le bouton [Exécuter] et télécharger le certificat racine pour le certificat préinstallé. En installant le certificat racine sur votre ordinateur personnel, vous pouvez obtenir la vérification de la signature du certificat préinstallé.

Remarque

- Se référer à notre site Web (<http://security.panasonic.com/support/info/>) pour obtenir de plus amples informations sur la façon d’installer des certificats sur votre ordinateur personnel.

[Certificat CA - Génère clé CRT]

La clé CRT (clé de cryptage) utilisée pour la détection d’altération est produite. Pour produire la clé CRT, cliquer le bouton [Exécuter] pour afficher la boîte de dialogue “Génère clé CRT”.

[Certificat CA - Génère le certificat requis]

Quand le certificat CA produit par CA est utilisé en tant que certificat CA utilisé pour la détection d’altération, le CSR (demande de signature de certificat) sera produit.

Pour produire le CSR, cliquer sur le bouton [Exécuter] pour afficher la fenêtre de dialogue “Certificat CA - Génère le certificat requis”.

[Certificat CA - Installer le certificat]

Installe le certificat (certificat CA) délivré par CA et affiche l’information du certificat (certificat CA) installé. Pour installer le certificat (certificat CA), cliquer sur le bouton [Parcourir...] pour afficher la boîte de dialogue [Ouvert] et sélectionner le fichier du certificat (certificat CA) délivré par CA, puis cliquer sur le bouton [Exécuter].

Si le certificat (certificat CA) est déjà installé, le nom du fichier du certificat installé sera affiché.

[Certificat CA - Information]

Affiche les informations du certificat (certificat CA) produit par CA.

Lorsque le bouton [Confirmer] est cliqué, les informations enregistrées du certificat (certificat CA) installé seront affichées dans la boîte de dialogue “Certificat CA - Confirmer”. Si le certificat (certificat CA) n’est pas installé, le contenu du fichier CSR généré sera affiché.

Quand le bouton [Supprimer] est cliqué, le certificat (certificat CA) installé sera supprimé.

[Certificat CA - Télécharger le certificat]

Télécharge le certificat (certificat CA) délivré par CA à partir de la caméra vidéo.

Lors de l’application de la détection d’altération des données vidéo (fichiers MP4) sur la carte de mémoire SD en utilisant le logiciel à fonction exclusive, le certificat téléchargé est employé.

IMPORTANT

- Avant de supprimer le certificat (certificat CA) valide, confirmer qu’il y a un fichier de sauvegarde du certificat (certificat CA) sur l’ordinateur personnel ou tout autre support. Le fichier de sauvegarde sera exigé au moment d’installer à nouveau le certificat (certificat CA).

2.4.4 Comment configurer les paramètres de détection d’altération

Les paramètres relatifs à la détection d’altération qui détecte quand des données sur la carte de mémoire SD subissent une altération ou sont éditées peuvent être configurés à cette page.

2 Paramétrages

Les paramétrages de détection d'altération seront configurés selon la procédure suivante.

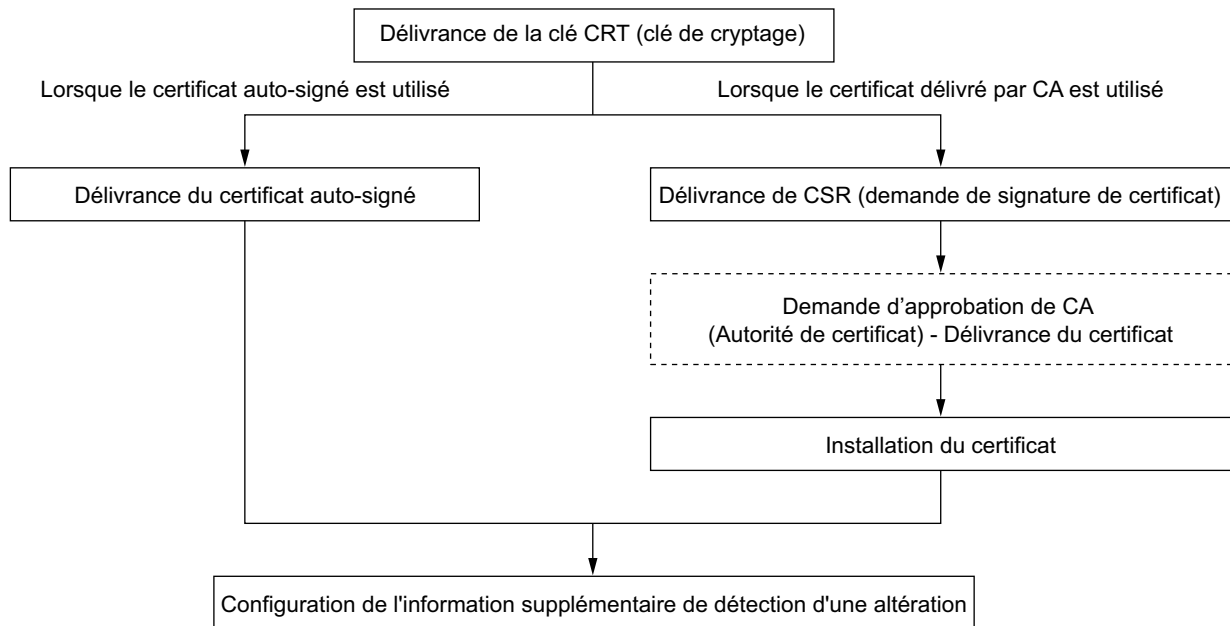

2.4.4.1 Délivrance de la clé CRT (clé de cryptage)

IMPORTANT

- Quand le certificat (certificat CA) délivré par CA est valide, il est impossible de produire la clé CRT.
- Quand le certificat (certificat CA) délivré par CA est employé, la taille de la clé disponible varie selon le CA. Vérifier au préalable la taille de la clé disponible.
- Pour produire la clé CRT, cela peut prendre environ 2 minutes. Ne pas actionner le navigateur Internet tant que la génération de la clé CRT n'est pas terminée. Alors que la clé CRT est en cours de génération, l'intervalle de rafraîchissement et la vitesse de ligne risquent d'être inférieurs.

1. Cliquer le bouton [Exécuter] de "Génère clé CRT".
→ La boîte de dialogue "Génère clé CRT" sera affichée.

Clé CRT courante			
Clé CRT	Dimension Clé RSA		
	Dernière Modif	Non généré	Histoire
Génère clé CRT			Exécuter
*La génération de la clé CRT prend environ 2 minutes.			
Fermer			

2. Cliquer le bouton [Exécuter].
→ La génération de la clé CRT commencera. Quand la génération est terminée, la taille de clé et la durée de génération et la date de la clé produite seront affichées sur "Clé CRT courante".

Remarque

- Pour changer (ou mettre à jour) la clé CRT produite, exécuter les étapes 1 à 2. La clé CRT et le certificat délivré par CA sont valides sous la forme d'un ensemble. Quand la clé CRT est changée, il est nécessaire de refaire une demande de certificat délivré par CA.
- Quand la clé CRT est mise à jour, le journal de la clé CRT précédente est sauvegardé. Quand le bouton [Histoire] de "Clé CRT courante" de la boîte de dialogue "Génère clé CRT" est cliqué, la boîte de dialogue "Clé CRT précédente" sera affichée et il est alors possible de vérifier la taille de la clé et la durée de génération et la date de la clé précédente. Quand le bouton [Application] est cliqué dans la boîte de dialogue "Clé CRT précédente", il est possible de remplacer la clé CRT courante par la précédente.

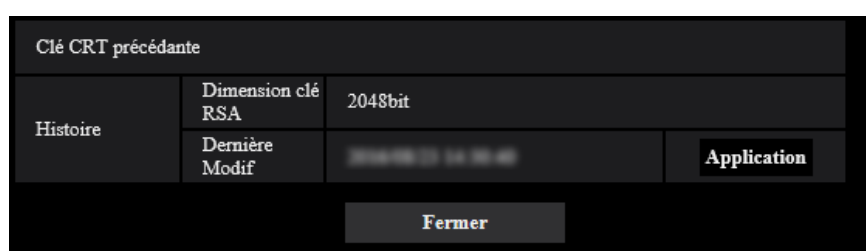

2.4.4.2 Délivrance de CSR (demande de signature de certificat)

IMPORTANT

- Si la clé CRT n'est pas produite, il est impossible de produire la CSR.
- Avant de produire le fichier CSR, configurer les paramètres suivants à [Options Internet] du navigateur Internet à l'avance. Cliquer [Options Internet...] sous [Outils] de la barre de menus d'Internet Explorer et cliquer l'onglet [Sécurité].
 - Enregistrer la caméra vidéo pour [Sites de confiance].
 - Cliquer le bouton [Niveau de personnalisation ...] pour ouvrir la fenêtre [Paramétrage de sécurité] et cocher le bouton radio [Valider] de [Téléchargement de fichier] sous [Téléchargements].
 - Cliquer le bouton [Niveau de personnalisation ...] pour ouvrir la fenêtre [Paramétrage de sécurité] et cocher le bouton radio [Valider] de [Incitation automatique pour les téléchargements de fichier] sous [Téléchargements].

2 Paramétrages

1. Cliquer le bouton [Exécuter] de “Certificat CA - Génère le certificat requis”.
→ La boîte de dialogue “Certificat CA - Génère le certificat requis” sera affichée.

Certificat CA - Génère le certificat requis		
Nom commun	<input type="text"/>	
Pays	<input type="text"/>	
État	<input type="text"/>	
Localité	<input type="text"/>	
Société	<input type="text"/>	
Unité commerciale	<input type="text"/>	
Clé CRT	Dimension clé RSA	2048bit
	Dernière Modif	2013/01/01
		OK Annuler

2. Saisir l'information du certificat à produire.

Rubrique	Description	Nombre disponible de caractères
[Nom commun]	Saisir l'adresse de caméra vidéo ou le nom d'hôte.	64 caractères
[Pays]	Saisir le nom du pays.	2 caractères (code du pays)
[État]	Saisir le nom de l'état.	128 caractères
[Localité]	Saisir le nom de la localité.	128 caractères
[Société]	Saisir le nom de l'organisation.	64 caractères
[Unité commerciale]	Saisir le nom de l'unité de l'organisation.	64 caractères
[Clé CRT]	Affiche la taille de la clé et l'heure de génération et la date de la clef actuelle.	—

3. Cliquer le bouton [OK] après avoir saisi les rubriques.
→ La boîte de dialogue [Sauvegarder sous] sera affichée.
4. Saisir un nom de fichier qui est attribué à CSR dans la boîte du dialogue [Sauvegarder sous] pour sauvegarder sur l'ordinateur personnel.
→ Le fichier CSR sauvegardé sera appliqué à CA.

IMPORTANT

- Le certificat sera délivré pour l'ensemble de la clé CSR et CRT produite. Si la clé CRT est à nouveau générée ou mise à jour après avoir été appliquée à CA, le certificat délivré sera invalidé.

Remarque

- Cette caméra vidéo produit le fichier CSR sous le format PEM.

2.4.4.3 Installation du certificat délivré par CA

IMPORTANT

- Si le fichier CSR n'est pas produit, il est impossible d'installer le certificat (certificat CA) délivré par CA.
 - Pour faire l'installation du certificat délivré par CA, le certificat CA délivré par CA est exigé.
1. Cliquer le bouton [Parcourir...] de "Certificat CA - Installer le certificat".
→ La boîte de dialogue [Ouvert] sera affichée.
 2. Sélectionner le fichier de certification et cliquer sur le bouton [Ouvert]. Ensuite, cliquer le bouton [Exécuter].
→ La certification sera installée.

Remarque

- Le nom d'hôte enregistré dans le certificat installé sera affiché sur "Certificat CA - Information".
Suivant le statut du certificat, ce qui suit est affiché.

Indication	Description
Invalide	Le certificat CA n'est pas installé.
[Nom d'hôte du certificat]	Le certificat a déjà été installé et validé.
Expiré	La certification a déjà expirée.

- Lorsque le bouton [Confirme] est cliqué, les informations enregistrées du certificat (certificat CA) installé seront affichées dans la boîte de dialogue "Certificat CA - Confirme". (Seul "Unité commerciale" sera affichée avec un astérisque (*).)

Certificat CA - Confirme		
Nom commun	NWCAM	
Pays	[blanc]	
État	[blanc]	
Localité	[blanc]	
Société	[blanc]	
Unité commerciale	[blanc]	
Clé CRT	Dimension clé RSA	2048bit
	Dernière Modif	[blanc]
Fermer		

- Quand le bouton [Supprimer] est cliqué, le certificat (certificat CA) installé sera supprimé.
- Lorsque "Activé" est sélectionné pour "Information supplémentaire de détection d'une altération", il est impossible de supprimer le certificat (certificat CA) délivré par CA.
- Pour changer (ou mettre à jour) le certificat CA, exécuter les étapes 1 et 2.

IMPORTANT

- Avant de supprimer le certificat (certificat CA) valide, confirmer qu'il y a un fichier de sauvegarde du certificat (certificat CA) sur l'ordinateur personnel ou tout autre support. Le fichier de sauvegarde sera exigé au moment d'installer à nouveau le certificat (certificat CA).
- La date d'expiration du certificat délivré par CA peut être vérifiée en double-cliquant sur le fichier de certification de serveur délivré par CA.

2.4.4.4 Configuration de la détection d'altération

1. Sélectionner "Activé" pour "Information supplémentaire de détection d'une altération" et cliquer sur le bouton [Valider].
2. L'information étendue pour la détection d'altération sera ajoutée aux fichiers vidéo (au format MP4) enregistrés après avoir modifié les paramètres.

IMPORTANT

- Lorsque le paramétrage de "Information supplémentaire de détection d'une altération" est modifié, l'enregistrement manuel sur la carte de mémoire SD s'arrêtera. Reprendre la sauvegarde par commande manuelle selon les besoins.

Remarque

- La détection d'altération peut être exécutée sur des fichiers vidéo (au format MP4) enregistrés quand "Activé" est sélectionné pour "Information supplémentaire de détection d'une altération" en utilisant le logiciel à fonction exclusive.
Pour obtenir de plus amples informations au sujet du logiciel à fonction exclusive et la façon de l'utiliser, se référer à notre site Web indiqué ci-dessous.
<http://security.panasonic.com/support/info/>

2.4.5 Accéder aux images copiées sauvegardées sur la carte de mémoire SD sur l'ordinateur personnel [Images de la carte de mémoire SD] **S11x2** **S11x1** **S15x1** **S25x1** **S22x1** **S21x1**

Cliquer l'onglet [Carte de mémoire SD] de la page "Base". (→page 46, page 47)

Les descriptions suivantes sont consacrées à la façon de copier les images sauvegardées sur la carte mémoire SD sur un ordinateur personnel. Il est nécessaire de sélectionner à l'avance "Autoriser" pour "Accès FTP à caméra vidéo" à l'onglet [Réseau] de la page "Réseau". (→page 167)

IMPORTANT

- Il peut parfois s'avérer impossible d'effectuer des opérations quand un autre utilisateur accède aux images de la carte de mémoire SD. Dans ce cas, refaire une tentative plus tard.
 - En fonction des paramètres d'un serveur proxy ou d'un pare-feu, il peut s'avérer impossible d'accéder aux images par l'intermédiaire d'un réseau. Dans ce cas, se référer à l'administrateur réseau.
1. Cliquer le bouton [Exécuter] de "Images de la carte de mémoire SD".
→ La fenêtre d'authentification d'utilisateur sera affichée.

2. Cliquer le bouton [OK] après avoir saisi le nom d'utilisateur et le mot de passe de l'administrateur de caméra vidéo.
→ Le dossier dans lequel les images doivent être sauvegardées sera affiché.

Remarque

- Lorsque le serveur FTP de la caméra vidéo est accédé pour accéder aux images, la carte de mémoire SD est assignée au lecteur B.
Les images sont sauvegardées dans des répertoires différents en fonction du paramétrage de "Déclencheur de sauvegarde".
Accéder au répertoire correspondant aux images souhaitées et copier celles-ci.
Se référer à la page 258 pour obtenir de plus amples renseignements sur la structure du répertoire.

Nombre d'images JPEG qu'il est possible de sauvegarder sur une carte de mémoire SD (en qualité d'indication)

En ce qui concerne le nombre possible d'images JPEG qui peuvent être sauvegardées sur une carte de mémoire SD, se référer à notre site Web indiqué ci-dessous.

<http://security.panasonic.com/support/info/>

Durée possible des images de débit (H.265 ou H.264) qu'il est possible de sauvegarder sur une carte de mémoire SD (en qualité d'indication)

En ce qui concerne la durée possible des images débit (H.265 ou H.264) qui peuvent être sauvegardées sur la carte de mémoire SD, se référer à notre site Web indiqué ci-dessous.

<http://security.panasonic.com/support/info/>

2.4.6 Configurer le répertoire de l'ordinateur personnel vers lequel des images seront téléchargées à [Journal] **S11x2** **S11x1** **S15x1**

S25x1 **S22x1** **S21x1**

Cliquer l'onglet [Journal] de la page "Base". (→page 46, page 47)

Cette section permet de configurer le répertoire de l'ordinateur personnel dans lequel seront téléchargées les images enregistrées sur la carte de mémoire SD.

Base	Carte de mémoire SD	Journal
Alarme	Débit d'enregistrement 1 Nom du répertoire de destination pour les images téléchargées	C:\mvcam
	Débit d'enregistrement 2 Nom du répertoire de destination pour les images téléchargées	C:\mvcam2
Manuel/Planification	Débit d'enregistrement 1 Nom du répertoire de destination pour les images téléchargées	C:\mvcam
	Débit d'enregistrement 2 Nom du répertoire de destination pour les images téléchargées	C:\mvcam2
Erreur FTP	Débit d'enregistrement 1 Nom du répertoire de destination pour les images téléchargées	C:\mvcam

Valider

Alarme

Les paramètres relatifs au répertoire de l'ordinateur personnel des images enregistrées quand des alarmes se sont déclenchées seront téléchargées peuvent être exécutés.

[Débit d'enregistrement 1] - [Nom du répertoire de destination pour les images téléchargées]

Saisir le nom du répertoire de destination dans lequel les images enregistrées dans le débit d'enregistrement 1 doivent être téléchargées. Par exemple, saisir "C:\alarm" pour spécifier le dossier "alarme" sous le lecteur C.

- **Nombre disponible de caractères** : 3 - 128 caractères
- **Caractères disponibles** : Caractères alphanumériques, barre oblique (/), barre oblique inverse (\), deux points (:) et trait de soulignement (_).

[Débit d'enregistrement 2] - [Nom du répertoire de destination pour les images téléchargées]

Saisir le nom du répertoire de destination dans lequel les images enregistrées dans le débit d'enregistrement 2 doivent être téléchargées. Par exemple, saisir "C:\alarm2" pour spécifier le dossier "alarme2" sous le lecteur C.

- **Nombre disponible de caractères** : 3 - 128 caractères
- **Caractères disponibles** : Caractères alphanumériques, barre oblique (/), barre oblique inverse (\), deux points (:) et trait de soulignement (_).

Manuel/Planification

Les paramètres relatifs au nom de répertoire de l'ordinateur personnel des images enregistrées par sauvegarde manuelle ou sauvegarde planifiée seront téléchargées peuvent être exécutés.

Désigner le dossier de destination de la même manière que pour "Alarme".

Remarque

- La sauvegarde par planification est seulement disponible quand “Débit(1)”, “Débit(2)”, “Débit(3)”, ou “Débit(4)” est sélectionné pour le paramètre “Format d’enregistrement”.

Erreur FTP

Les paramètres relatifs au nom de répertoire de l’ordinateur personnel des images enregistrées quand des erreurs FTP se sont produites et seront téléchargées peuvent être exécutés. Désigner le dossier de destination de la même manière que pour “Alarmé”.

IMPORTANT

- Lorsque “Nom sans heure et date” est sélectionné pour “Nom de fichier” de “Transmission d’image périodique FTP” à l’onglet [Avancé] de la page “Réseau”, le journal d’erreur FTP et les images associées ne seront pas sauvegardés. Pour les sauvegarder, sélectionner “Nom avec heure et date”. (→page 180)

Remarque

- Quand “Débit(1)”, “Débit(2)”, “Débit(3)”, ou “Débit(4)” est sélectionné pour le paramètre “Format d’enregistrement”, “Erreur FTP” n’est pas disponible.

2.5 Configurer les paramètres relatifs aux images et au son [Image/Son]

Les paramètres relatifs aux images JPEG, H.265, et H.264 tels que les paramètres de la qualité d'image, audio, etc. peuvent être configurés à cette page.

La page "Image/Son" possède l'onglet [Image], l'onglet [Qualité d'image] et l'onglet [Son].

2.5.1 Configurer les paramètres relatifs au mode de capture d'image [Image]

Cliquer l'onglet [Image] de la page "Image/Son". (→page 46, page 47)



[Mode de capture d'image]

- **S113x** **S153x** **S253x** **S223x** **S213x**
2 mégapixels [16:9](mode 30f/s)/2 mégapixels [16:9](mode 60f/s)/3 mégapixels [4:3](mode 30f/s)
– **Réglage implicite** : 2 mégapixels [16:9](mode 30f/s)
- **S111x** **S151x** **S251x** **S221x** **S211x**
1,3 mégapixels [16:9](mode 30f/s)/1,3 mégapixels [16:9](mode 60f/s)/1,3 mégapixels [4:3](mode 30f/s)
– **Réglage implicite** : 1,3 mégapixels [16:9](mode 30f/s)

IMPORTANT

- Les positions des secteurs risquent de se déplacer de l'alignement quand le paramétrage "Mode de capture d'image" est modifié quand les paramètres de secteur suivants sont configurés. Par conséquent, nous recommandons de configurer chaque paramétrage de secteur après la configuration du "Mode de capture d'image".
 - Secteur de masque (→page 120)
 - Zone de confidentialité (→page 131)
 - Secteur VMD (→page 151)

2.5.2 Configurer les paramètres relatifs aux images JPEG [Image]

Cliquer l'onglet [Image] de la page "Image/Son". (→page 46, page 47)

La page "En direct" (Affichage initial)		
Débit d'affichage initial	Débit(1)	
Intervalle de rafraîchissement (JPEG)*	5f/s	
JPEG		
JPEG(1)	Taille de l'image d'importation	1280x720
	Qualité d'image	5 Normal
JPEG(2)	Taille de l'image d'importation	640x360
	Qualité d'image	5 Normal
JPEG(3)	Taille de l'image d'importation	320x180
	Qualité d'image	5 Normal

La page "En direct" (Affichage initial)

Configurer les paramètres relatifs aux images initiales affichées à la page "En direct".

[Débit d'affichage initial]

Sélectionner une image à afficher dans la page "En direct" parmi les options suivantes.

JPEG(1)/JPEG(2)/JPEG(3)/Débit(1)/Débit(2)/Débit(3)/Débit(4)/Écran à découpage multiple

- **Réglage implicite** : Débit(1)

Remarque

- Lorsque "JPEG(1)", "JPEG(2)" ou "JPEG(3)" est sélectionné, l'intervalle de rafraîchissement peut être sélectionné.
MJPEG/Intervalle de rafraîchissement : 1s/Intervalle de rafraîchissement : 3s/Intervalle de rafraîchissement : 5s/Intervalle de rafraîchissement : 10s/Intervalle de rafraîchissement : 30s/Intervalle de rafraîchissement : 60s

[Intervalle de rafraîchissement(JPEG)*]

Sélectionner un intervalle de rafraîchissement pour opérer le rafraîchissement des images JPEG comme suit.
0,1fps/0,2fps/0,33fps/0,5fps/1fps/2fps/3fps/5fps/6fps* /10fps*/12fps*/15fps*/30fps*

- **Réglage implicite** : 5f/s

Remarque

- Lorsque "Activé" est sélectionné pour "Transmission débit", l'intervalle de rafraîchissement risque d'être plus long que la valeur de paramétrage lorsque toute valeur de paramétrage accompagnée d'un astérisque (*) placé à droite est sélectionnée.
- Selon des facteurs tels que l'environnement de réseau, la résolution, la qualité d'image ou le nombre d'ordinateurs accédant concurremment à la caméra vidéo, l'intervalle de transmission risque d'être plus long que la valeur paramétrée.
- Si les images ne sont pas fournies dans l'intervalle spécifié de transmission, il est possible de faire en sorte que les images soient fournies au plus près du temps spécifié en réduisant la résolution ou la qualité d'image.

JPEG

Configurer les paramètres tels que la “Taille de l’image d’importation”, “Qualité d’image” de “JPEG(1)”, “JPEG(2)”, et “JPEG(3)” dans cette section. Pour obtenir de plus amples informations sur les paramètres relatifs aux images H.265 (ou H.264), se référer à la page 101.

[Taille de l’image d’importation]

Sélectionner la taille de l’image d’importation pour afficher l’image JPEG.

S113x **S153x** **S253x** **S223x** **S213x**

Mode de capture d’image	JPEG(1)	JPEG(2)	JPEG(3)
2 mégapixels [16:9](mode 30f/s)	1920×1080 1280×720 640×360 320×180	1920×1080 1280×720 640×360 320×180	640×360 320×180
2 mégapixels [16:9](mode 60f/s)	1920×1080 1280×720 640×360 320×180	1920×1080 1280×720 640×360 320×180	640×360 320×180
3 mégapixels [4:3](mode 30f/s)	2048×1536 1280×960 800×600 VGA 400×300 QVGA	1280×960 800×600 VGA 400×300 QVGA	VGA 400×300 QVGA

- **Réglage implicite :**
 - JPEG(1): 1920x1080
 - JPEG(2): 640x360
 - JPEG(3): 320x180

S111x **S151x** **S251x** **S221x** **S211x**

Mode de capture d’image	JPEG(1)	JPEG(2)	JPEG(3)
1,3 mégapixels [16:9](mode 30f/s)	1280×720 640×360 320×180	1280×720 640×360 320×180	640×360 320×180
1,3 mégapixels [16:9](mode 60f/s)	1280×720 640×360 320×180	1280×720 640×360 320×180	640×360 320×180
1,3 mégapixels [4:3](mode 30f/s)	1280×960 800×600 VGA 400×300 QVGA	1280×960 800×600 VGA 400×300 QVGA	VGA 400×300 QVGA

- **Réglage implicite :**
 - JPEG(1): 1280x720
 - JPEG(2): 640x360
 - JPEG(3): 320x180

2 Paramétrages

[Qualité d'image]

Sélectionner la qualité d'image des images JPEG pour chaque taille de l'image d'importation.

0 Ultra-précis/ 1 Précis/ 2/ 3/ 4/ 5 Normal/ 6/ 7/ 8/ 9 Inférieur

- **Réglage implicite** : 5 Normal

2.5.3 Configurer les paramètres relatifs au serveur Débit [Image]

Cliquer l'onglet [Image] de la page "Image/Son". (→page 46, page 47)

Configurer les paramètres relatifs aux images H.265 (ou H.264) tels que "Taux binaire maxi. (par client)", "Taille de l'image d'importation" et "Qualité d'image", etc. dans cette section. Se référer à la page 98 pour les paramètres relatifs aux images JPEG.

Débit(1)	
Transmission débit	<input checked="" type="radio"/> Activé <input type="radio"/> Arrêt
Format d'encodage débit	<input checked="" type="radio"/> H.265 <input type="radio"/> H.264
Mode Internet (sur HTTP)	<input checked="" type="radio"/> Activé <input type="radio"/> Arrêt
Taille de l'image d'importation	1920x1080
Priorité de transmission	Priorité de fréquence de trame
Fréquence de trame*	30f/s*
Taux binaire maxi. (par client)*	3072kb/s*
Qualité d'image	Normal
mode Codage intelligent	Contrôle GOP
	Codage intelligent de visage
Intervalle de rafraîchissement	1s
Type de transmission	Port de diffusion unique (AUTO)
Diffusion unique1 (Image)	10000 (1024-50000)
Diffusion unique2 (Audio)	10000 (1024-50000)
Adresse multidiffusion	239.192.0.20
Port multidiffusion	10000 (1024-50000)
Limites TTL/HOP de multidiffusion	16 (1-254)

Débit(1)/Débit(2)/Débit(3)/Débit(4)

[Transmission débit]

Sélectionner "Activé" ou "Arrêt" pour déterminer s'il faut transmettre ou non les images H.265 (ou H.264).

- **Activé:** Transmet les images H.265 (ou H.264).
- **Arrêt:** Ne transmet pas les images H.265 (ou H.264).
- **Réglage implicite :** Activé

Remarque

- Lorsque "Activé" est sélectionné pour "Transmission débit" dans "Débit(1)", "Débit(2)", "Débit(3)" ou "Débit(4)", l'affichage autant des images H.265 (ou H.264) que des images JPEG sera disponible à la page "En direct".
- Lorsque "Activé" est sélectionné pour "Transmission débit" pour "Débit(1)", "Débit(2)", "Débit(3)" ou "Débit(4)", l'intervalle de rafraîchissement des images JPEG est limité à un maximum de 5 f/s.

[Format d'encodage débit]

Sélectionner le format d'encodage débit pour la transmission.

- **H.265:** Transmet les images H.265.
- **H.264:** Transmet les images H.264.
- **Réglage implicite :** H.265

[Mode Internet (sur HTTP)]

Sélectionner "Activé" lors de la transmission des images H.265 (ou H.264) par l'intermédiaire de l'Internet. Il est possible de transmettre Débit sans changer les paramétrages du routeur à large bande configurés pour les images JPEG.

- **Activé:** Les images H.265 (ou H.264) et le son seront transmis en utilisant le port HTTP. Se référer à la page 170 pour obtenir de plus amples informations au sujet des paramétrages de numéro de port HTTP.
- **Arrêt:** Les images H.265 (ou H.264) et le son seront transmis en utilisant le port UDP.
- **Réglage implicite :** Arrêt

Remarque

- Lorsque "Activé" est sélectionné, seul "Port de diffusion unique (AUTO)" est disponible pour "Type de transmission".
- Quand "Activé" est sélectionné, cela peut prendre du temps avant de commencer à afficher les images débit.
- Quand "Activé" est sélectionné, les images débit risquent de ne pas être affichées selon le nombre d'utilisateurs d'accès concourants et la disponibilité des données son, etc.
- Quand "Activé" est sélectionné, seul l'accès IPv4 est disponible.

[Taille de l'image d'importation]

Sélectionner une taille de capture d'image parmi les options suivantes. Ce qui peut être sélectionné peut être limité selon la taille de l'image d'importation déjà sélectionnée.

S113x **S153x** **S253x** **S223x** **S213x**

Mode de capture d'image	Débit(1)	Débit(2)	Débit(3)	Débit(4)
2 mégapixels [16:9](mode 30f/s)	1920×1080 1280×720 640×360 320×180	1920×1080 1280×720 640×360 320×180	640×360 320×180	640×360 320×180
2 mégapixels [16:9](mode 60f/s)	1920×1080 1280×720	1920×1080 1280×720 640×360 320×180	640×360 320×180	640×360 320×180
3 mégapixels [4:3](mode 30f/s)	2048×1536 1280×960 800×600 VGA 400×300 QVGA	1280×960 800×600 VGA 400×300 QVGA	VGA 400×300 QVGA	VGA 400×300 QVGA

S111x **S151x** **S251x** **S221x** **S211x**

Mode de capture d'image	Débit(1)	Débit(2)	Débit(3)	Débit(4)
1,3 mégapixels [16:9] (mode 30f/s)	1280×720 640×360 320×180	1280×720 640×360 320×180	640×360 320×180	640×360 320×180
1,3 mégapixels [16:9] (mode 60f/s)	1280×720	1280×720 640×360 320×180	640×360 320×180	640×360 320×180

Mode de capture d'image	Débit(1)	Débit(2)	Débit(3)	Débit(4)
1,3 mégapixels [4:3](mode 30f/s)	1280×960 800×600 VGA 400×300 QVGA	1280×960 800×600 VGA 400×300 QVGA	VGA 400×300 QVGA	VGA 400×300 QVGA

- **Réglage implicite :**

S113x **S153x** **S253x** **S223x** **S213x**

- Débit(1): 1920x1080
- Débit(2): 640x360
- Débit(3): 320x180
- Débit(4): 320x180

S111x **S151x** **S251x** **S221x** **S211x**

- Débit(1): 1280x720
- Débit(2): 640x360
- Débit(3): 320x180
- Débit(4): 320x180

[Priorité de transmission]

Sélectionner une priorité de transmission pour les images "Débit" parmi les options suivantes.

- **Taux binaire. cons. :** Les images H.265 (ou H.264) seront transmises avec le débit binaire sélectionné pour "Taux binaire maxi. (par client)*".
- **VBR:** Les images H.265 (ou H.264) seront transmises avec le débit binaire sélectionné pour "Fréquence de trame*" tout en maintenant le niveau de qualité des images sélectionné dans "Qualité d'image". Dans ce cas, les images seront transmises avec le débit binaire maintenu dans les limites du débit binaire maximum qui est paramétré pour "Taux binaire maxi. (par client)*". La qualité d'image est fixe et la capacité d'enregistrement change selon le paramétrage de "Qualité d'image" et les conditions présentées par le sujet.
- **Priorité de fréquence de trame:** Les images H.265 (ou H.264) seront transmises avec la fréquence de trame sélectionnée pour "Fréquence de trame*".
- **Meilleur effort:** Selon la largeur de la bande passante de réseau, les images H.265 (ou H.264) seront transmises avec les débits binaires maximum qui sont paramétrés pour "Taux binaire maxi. (par client)*".
- **Réglage implicite :** Priorité de fréquence de trame

Remarque

- Quand "Priorité de fréquence de trame" est sélectionné pour "Priorité de transmission", le nombre des utilisateurs qui peuvent accéder à la caméra vidéo risque d'être plus limité.

[Fréquence de trame*]

Sélectionner une fréquence de trame parmi les options suivantes.

1f/s/ 3f/s/ 5f/s*/ 7,5f/s*/ 10f/s*/ 12f/s*/ 15f/s*/ 20f/s*/ 30f/s*/ 60f/s*

- **Réglage implicite :** 30f/s*

Remarque

- "Fréquence de trame*" est limité par "Taux binaire maxi. (par client)*". C'est la raison pour laquelle, la fréquence de trame risque d'être inférieure à la valeur spécifiée lorsque toute valeur de paramétrage accompagnée d'un astérisque (*) est sélectionnée. Quand "VBR" est sélectionné pour "Priorité de transmission", suivant les paramétrages de "Taux binaire maxi. (par client)*" et de "Qualité d'image", une pause de la transmission des images peut se produire périodiquement. Vérifier la transmission des images après avoir changés les paramétrages.

- Quand le “Mode de capture d’image” est paramétré sur “2 mégapixels [16:9](mode 60f/s)” ou “1,3 mégapixels [16:9](mode 60f/s)”, Débit(1) est fixé sur 60f/s. Par ailleurs, Débit(2) à Débit(4) peuvent sélectionner jusqu’à un nombre maximum de 30f/s.

[Taux binaire maxi. (par client)*]

Sélectionner un débit binaire H.265 (ou H.264) par client parmi les options suivantes.

64kb/s/ 128kb/s*/ 256kb/s*/ 384kb/s*/ 512kb/s*/ 768kb/s*/ 1024kb/s*/ 1536kb/s*/ 2048kb/s*/ 3072kb/s*/ 4096kb/s*/ 6144kb/s*/ 8192kb/s*/ 10240kb/s*/ 12288kb/s*/ 14336kb/s*/ 16384kb/s*/ 20480kb/s*/24576kb/s*

• Réglage implicite :

- Débit(1) : 3072kb/s* **S113x** **S153x** **S253x** **S223x** **S213x** / 2048kb/s* **S111x** **S151x** **S251x** **S221x** **S211x**
- Débit(2): 1536kb/s*
- Débit(3) : 1024kb/s*
- Débit(4) : 1024kb/s*

* La plage des débits binaires qui peuvent être configurés pour les débits binaires H.265 (ou H.264) dépend de “Priorité de transmission” et de “Taille de l’image d’importation”.

Lorsque “Taux binai. cons.”, “Priorité de fréquence de trame”, ou “Meilleur effort” est sélectionné pour “Priorité de transmission”

- QVGA, 400x300, VGA, 320x180, et 640x360 : 64kbps - 4096kbps*
- 800x600 : 128kb/s* - 4096kb/s*
- 1280x960 et 1280x720^{†1} : 256kbps* - 8192kbps*
- 1920x1080^{†1} : 512kb/s* - 12288kb/s* **S113x** **S153x** **S253x** **S223x** **S213x**
- 2048x1536 : 1024kbps* - 16384kbps* **S113x** **S153x** **S253x** **S223x** **S213x**

Lorsque “VBR” est sélectionné pour “Priorité de transmission”.

- QVGA, 400x300, VGA, 320x180^{†1}, et 640x360^{†1} : 64kb/s - 12288kb/s*
- 800x600 : 128kb/s* - 12288kb/s*
- 1280x960 et 1280x720^{†1} : 256kbps* - 12288kbps*
- 1920x1080^{†1} : 512kb/s* - 24576kb/s* **S113x** **S153x** **S253x** **S223x** **S213x**
- 2048x1536 : 1024kbps* - 24576kbps* **S113x** **S153x** **S253x** **S223x** **S213x**

^{†1} Lorsque le mode 60 f/s est sélectionné, les paramétrages jusqu’à 24576 kb/s peuvent être configurés.

Remarque

- Le débit binaire pour “Débit” est limité par “Contrôle de bande passante (taux binaire)” à l’onglet [Réseau] sur la page “Réseau” page (→page 167). Si la valeur avec “*” joint est paramétrée, les images risquent de ne pas être débitées.

[Qualité d’image]

Sélectionner la qualité d’image des images H.265 (ou H.264) parmi les options suivantes.

- **Pour “Taux binai. cons.”, “Priorité de fréquence de trame” et “Meilleur effort”** : Priorité au mouvement / Normale / Priorité à la qualité d’image
- **“VBR”**: 0 Ultra-précis/ 1 Précis/ 2/ 3/ 4/ 5 Normal/ 6/ 7/ 8/ 9 Inférieur
- **Réglage implicite** : 5 Normal

[Codage intelligent] - [Contrôle GOP]

En utilisant “Contrôle GOP”, le volume des données de transmission peut être réduit quand il y a peu de mouvement dans l’image.

- **Lorsque “H.265” est sélectionné pour “Format d’encodage débit”** : Arrêt/Activé(Faible)/ Activé(Moyen)/On(Avancé)

- Lorsque “H.264” est sélectionné pour “Format d’encodage débit” : Arrêt/Activé(Faible)/Activé(Moyen)
- Réglage implicite : Arrêt

Remarque

- Ce paramétrage est disponible quand “Priorité de transmission” est réglé sur “VBR”.
- Lorsque “Contrôle GOP” est utilisé, l’intervalle de rafraîchissement est augmenté lors du débit des images H.265 (ou H.264). Pour cette raison, ne pas l’utiliser lorsque l’environnement de réseau a des erreurs fréquentes.

[Codage intelligent] - [Codage intelligent de visage]

Maintient une haute qualité d’image dans les secteurs de l’image contenant des visages de personnes et des objets en mouvement, et cela réduit le volume des données de transmission dans d’autres secteurs de l’image.

- **Arrêt**: N’utilise pas “AUTO VIQS” et “Codage intelligent de visage”.
- **Activé (AUTO VIQS)**: Maintient une haute qualité d’image dans les secteurs de l’image contenant des objets en mouvement, et cela réduit le volume des données de transmission dans d’autres secteurs de l’image.
- **Activé (Codage intelligent de visage)**: Maintient une haute qualité d’image dans les secteurs de l’image contenant des visages de personnes et des objets en mouvement, et cela réduit le volume des données de transmission dans d’autres secteurs de l’image.
- **Réglage implicite** : Arrêt

Remarque

- Cette caractéristique peut être utilisée uniquement avec “Débit(1)”.
- Lorsque “2 mégapixels [16:9](mode 60f/s)” ou “1,3 mégapixels [16:9](mode 60f/s)” est sélectionné pour le “Mode de capture d’image”, cette fonction n’est pas disponible.
- Lorsque la caméra vidéo est utilisée dans des environnements de 40°C ou supérieur, l’efficacité du codage intelligent de visage sera réduite.
- Suivant le sujet observé, une qualité d’image élevée peut être maintenue même dans les zones qui ne contiennent pas le visage d’une personne.

[Intervalle de rafraîchissement]

Sélectionner un intervalle (intervalle trame I ; 0,2 - 5 secondes) pour le rafraîchissement des images H.265 (ou H.264) parmi les options suivantes.

Si un environnement réseau où se produit de fréquentes erreurs est utilisé, réduire l’intervalle de rafraîchissement de H.265 (ou H.264) afin de réduire les déformations d’image. Cependant, l’intervalle de rafraîchissement risque d’être plus long que la valeur paramétrée.

0,2s/ 0,25s/ 0,33s/ 0,5s/ 1s/ 2s/ 3s/ 4s/ 5s

- **Réglage implicite** : 1s

Remarque

- Quand “Activé(Faible)” est sélectionné pour “Contrôle GOP”, l’intervalle de rafraîchissement est paramétré sur Max. 8s.
- Quand “Activé(Moyen)” est sélectionné pour “Contrôle GOP”, l’intervalle de rafraîchissement est paramétré sur Max. 16s.
- Quand “On(Avancé)” est sélectionné pour “Contrôle GOP”, l’intervalle de rafraîchissement est paramétré sur 60s.

[Type de transmission]

Sélectionner le type de transmission pour les images H.265 (ou H.264) comme suit.

- **Port de diffusion unique (AUTO)**: Un nombre maximum de 14 utilisateurs peuvent accéder en parallèle à la même caméra vidéo. “Diffusion unique1 (Image)” et “Diffusion unique2 (Audio)” seront automatiquement sélectionnés au moment de la transmission des images et du son à partir de la caméra

vidéo. Lorsqu'il n'est pas nécessaire de déterminer le numéro de port pour la transmission débit comme dans le cas de l'utilisation d'un environnement en réseau LAN particulier, il est recommandé de sélectionner "Port de diffusion unique (AUTO)".

- **Port de diffusion unique (MANUEL):** Un nombre maximum de 14 utilisateurs peuvent accéder en parallèle à la même caméra vidéo. Il est nécessaire de sélectionner "Diffusion unique1 (Image)" et "Diffusion unique2 (Audio)" en mode manuel pour la transmission des images et du son à partir de la caméra vidéo.

Il est possible de déterminer le numéro de port du routeur utilisé pour la transmission débit par l'intermédiaire de l'Internet en paramétrant "Port de diffusion unique (MANUEL)" (→page 167). Se référer aux instructions d'utilisation du routeur utilisé.

- **Multidiffusion:** Un nombre illimité d'utilisateurs peuvent accéder en parallèle à la même caméra vidéo. Remplir le champ de saisie de "Adresse multidiffusion", "Port multidiffusion" et "Limites TTL/HOP de multidiffusion" quand une transmission débit en mode multidiffusion est exécutée. Se référer à la page 10 pour obtenir de plus amples informations sur le nombre d'accès en parallèle maximum.
- **Réglage implicite :** Port de diffusion unique (AUTO)

[Diffusion unique1 (Image)]¹

Saisir le numéro de port Unicast (utilisé pour transmettre les images à partir de la caméra vidéo).

- **Numéro de port disponible :** 1024 - 50000 (uniquement les nombres pairs sont disponibles.)
- **Réglage implicite :**
 - Débit(1): 32004
 - Débit(2): 32014
 - Débit(3): 32024
 - Débit(4): 32034

[Diffusion unique2 (Audio)]¹

Saisir le numéro de port Unicast (utilisé pour transmettre le son à partir de la caméra vidéo).

- **Numéro de port disponible :** 1024 - 50000 (uniquement les nombres pairs sont disponibles.)
- **Réglage implicite :**
 - Débit(1): 33004
 - Débit(2): 33014
 - Débit(3): 33024
 - Débit(4): 33034

[Adresse multidiffusion]²

Saisir l'adresse IP de multidiffusion. Les images et le son seront transmis à l'adresse IP spécifiée.

- **Adresse IPv4 disponible :** 224.0.0.0 - 239.255.255.255
- **Adresse IPv6 disponible :** Adresse de multidiffusion à partir de "AV RAP"
- **Réglage implicite :**
 - Débit(1): 239.192.0.20
 - Débit(2): 239.192.0.21
 - Débit(3): 239.192.0.22
 - Débit(4): 239.192.0.23

Remarque

- Saisir une adresse IP de multidiffusion après avoir vérifié la disponibilité d'une adresse de multidiffusion.

[Port multidiffusion]²

Saisir le numéro de port de multidiffusion (utilisé pour transmettre les images à partir d'une caméra vidéo).

- **Numéro de port disponible :** 1024 - 50000 (uniquement les nombres pairs sont disponibles.)
- **Réglage implicite :** 37004

Remarque

- Quand le son est transmis à partir de la caméra vidéo, le numéro de port à utiliser sera le numéro de port de multidiffusion plus "1000".

[Limites TTL/HOP de multidiffusion]²

Saisir une valeur limite pour "Limites TTL/HOP de multidiffusion".

- **Valeur disponible** : 1-254
- **Réglage implicite** : 16

IMPORTANT

- En transmettant des images débit par l'intermédiaire de l'Internet, l'image transmise risque parfois de ne pas être affichée suivant les paramètres d'un serveur proxy ou d'un pare-feu. Dans ce cas, se référer à l'administrateur réseau.
- Lorsque deux ou davantage de cartes d'interface réseau sont installées dans l'ordinateur personnel utilisé, la ou les cartes d'interface réseau qui ne sont pas utilisées pour la réception des images doivent être invalidées lors de l'affichage des images en utilisant le port multidiffusion.

¹ Il est nécessaire de spécifier le numéro de port de transmission unique lorsque "Port de diffusion unique (MANUEL)" est sélectionné pour "Type de transmission".

² Il est nécessaire de spécifier le numéro d'adresse IP de transmission multiple lorsque "Multidiffusion" est sélectionné pour "Type de transmission".

2.5.4 Configurer les paramètres relatifs à réglage d'image, zoom/mise au point, zone de confidentialité et compensation de déformation d'objectif [Qualité d'image]

Cliquer l'onglet [Qualité d'image] de la page "Image/Son". (→page 46, page 47)

Lorsque le bouton [Configuration>>] est cliqué pour chacune des rubriques, les paramètres détaillés seront affichés dans une nouvelle fenêtre. Les paramètres détaillés peuvent être configurés tout en contrôlant les images à l'onglet [Qualité d'image].

Les paramètres relatifs au réglage d'image, zoom/mise au point, extra zoom optique, tirage arrière, mise au point, zone de confidentialité et compensation de distorsion d'objectif peuvent être configurés dans cette section.

S153x **S253x** **S223x**
S213x (à l'exclusion de WV-S2130)

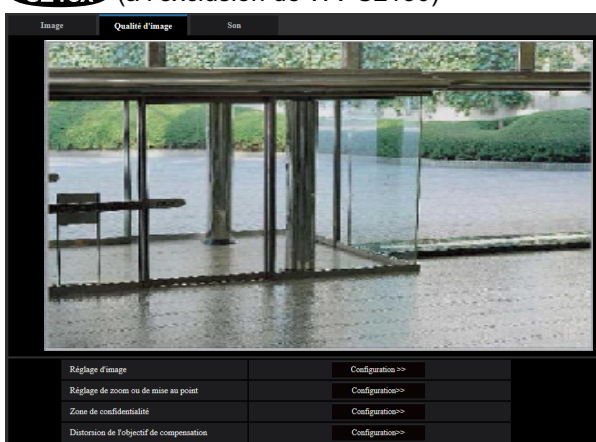

S151x **S251x** **S221x** **S211x** (WV-S2130)

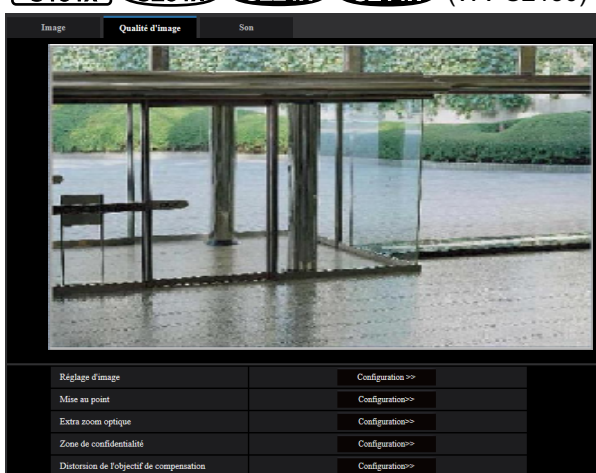

S113x **S111x**

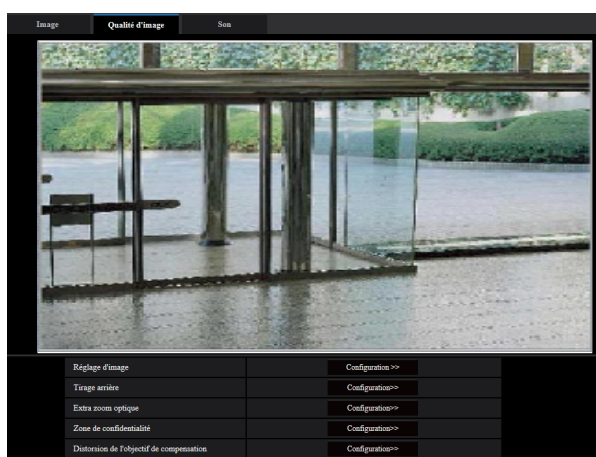

[Réglage d'image]

Cliquer le bouton [Configuration>>] pour afficher le menu de configuration qui permet de configurer les paramètres relatifs à la qualité d'image. Le menu de configuration sera affiché dans une nouvelle fenêtre ouverte. (→page 109)

[Réglage de zoom ou de mise au point] S153x S253x S223x S213x (à l'exclusion de WV-S2130)

Cliquer sur le bouton [Configuration>>] pour afficher le menu de configuration qui permet de configurer les paramètres relatifs au zoom et au tirage arrière. Le menu de configuration sera affiché dans une nouvelle fenêtre ouverte. (→page 123)

[Tirage arrière] S113x S111x

Cliquer sur le bouton [Configuration>>] pour afficher le menu de configuration qui permet de configurer les paramètres relatifs à extra zoom optique et au tirage arrière. Le menu de configuration sera affiché dans une nouvelle fenêtre ouverte. (→page 126)

[Mise au point] S151x S251x S221x S211x, WV-S2130

Cliquer sur le bouton [Configuration>>] pour afficher le menu de configuration qui permet de configurer les paramètres relatifs à extra zoom optique et la mise au point. Le menu de configuration sera affiché dans une nouvelle fenêtre ouverte. (→page 128)

[Extra zoom optique] S113x S111x S151x S251x S221x S211x, WV-S2130

Cliquer sur le bouton [Configuration>>] pour afficher le menu de configuration qui permet de configurer l'extra zoom optique. Le menu de configuration sera affiché dans une nouvelle fenêtre ouverte. (→page 130)

[Zone de confidentialité]

Cliquer le bouton [Configuration>>] pour afficher le menu de configuration qui permet de configurer les paramètres relatifs à la zone de confidentialité. Le menu de configuration sera affiché. (→page 131)

[Distorsion de l'objectif de compensation]

Cliquer sur le bouton [Configuration>>] pour afficher le menu de configuration qui permet de configurer les paramètres relatifs à la compensation de déformation d'objectif. Le menu de configuration sera affiché dans une nouvelle fenêtre ouverte. (→page 133)

2.5.4.1 Configurer les paramètres relatifs à la qualité d'image (menu de configuration "Réglage d'image")

Cliquer sur le bouton [Configuration>>] de "Réglage d'image" à l'onglet [Qualité d'image] de la page "Image/Son". (→page 108)

Les paramètres relatifs à la qualité d'image peuvent être configurés avec le menu de configuration affiché dans une nouvelle fenêtre affichée. Lorsque les valeurs sont modifiées, les valeurs changées seront immédiatement mises en vigueur et appliquées à l'image actuellement affichée à l'onglet [Qualité d'image]. Cliquer sur le signe "+" placé à gauche de chaque rubrique dans le menu de configuration pour développer l'élément respectif et activer les paramètres détaillés.

Cliquer sur le signe "-" placé à gauche d'une rubrique développée pour retourner à l'écran affiché avant que la rubrique soit développée.

<Exemple : Super Dynamique(SD)>

*Toutes les modifications sont immédiatement mises à jour
Fichier de scène non appliqué

+Super Dynamique(SD)	<input type="radio"/> Activé <input checked="" type="radio"/> Arrêt
+Mode de commande d'éclairage	Scène extérieure
+Jour et nuit (IR)	Automatique 1 (normal)
+Balance des blancs	ATW1 <input type="button" value="Valider"/>
+Automatique intelligent	<input type="radio"/> Activé <input checked="" type="radio"/> Arrêt
+Paramétrage détaillé	
+Enregistrement de scène	

*Toutes les modifications sont immédiatement mises à jour
Fichier de scène non appliqué

-Super Dynamique(SD)	<input type="radio"/> Activé <input checked="" type="radio"/> Arrêt
Niveau	28 <input type="button" value="Réinit."/> <input type="button" value="+"/> <input type="button" value="-"/>
BLC/ HLC	
Niveau BLC	16 <input type="button" value="Réinit."/> <input type="button" value="+"/> <input type="button" value="-"/>
Niveau HLC	16 <input type="button" value="Réinit."/> <input type="button" value="+"/> <input type="button" value="-"/>
Secteur de masque	<input type="button" value="Démarrage"/> <input type="button" value="Fin"/> <input type="button" value="Réinit."/>
+Mode de commande d'éclairage	Scène extérieure
+Jour et nuit (IR)	Automatique 2(lumière infrarouge Activé)
+Balance des blancs	ATW1 <input type="button" value="Valider"/>
+Automatique intelligent	<input type="radio"/> Activé <input checked="" type="radio"/> Arrêt
+Paramétrage détaillé	
+Enregistrement de scène	

Super Dynamique(SD)

-Super Dynamique(SD)	<input type="radio"/> Activé <input checked="" type="radio"/> Arrêt
Niveau	28 <input type="button" value="Réinit."/> <input type="button" value="+"/> <input type="button" value="-"/>
BLC/ HLC	
Niveau BLC	16 <input type="button" value="Réinit."/> <input type="button" value="+"/> <input type="button" value="-"/>
Niveau HLC	16 <input type="button" value="Réinit."/> <input type="button" value="+"/> <input type="button" value="-"/>
Secteur de masque	<input type="button" value="Démarrage"/> <input type="button" value="Fin"/> <input type="button" value="Réinit."/>

[Super Dynamique(SD)]

Sélectionner "Activé" ou "Arrêt" pour déterminer s'il faut activer ou non la fonction super dynamique. Ceci n'est pas disponible lorsque le "Mode de capture d'image" est paramétré sur "2 mégapixels [16:9](mode 60f/s)" ou "1,3 mégapixels [16:9](mode 60f/s)".

Se référer à la description "Fonction super dynamique" (→page 111) au sujet de la fonction Super Dynamique.

- **Activé:** La fonction Super Dynamique sera active.
- **Arrêt:** La fonction Super Dynamique ne sera pas active.
- **Réglage implicite :** Activé

Remarque

- Lorsque la caméra vidéo est utilisée dans des environnements de 40°C ou supérieur, l'efficacité de la fonction super dynamique sera réduite.

[Niveau]

Ajuster le niveau Super Dynamique (SD).

Si l'on déplace le curseur dans la direction "+", un sujet avec un contraste élevé peut être pris sans surexposition ou sous-exposition.

Si l'on déplace le curseur dans la direction “-”, les parties avec une luminosité moyenne peuvent être prises avec une gradation riche.

Cliquer sur le bouton [Réinit.] pour réinitialiser sur leurs valeurs de réglage par défaut.

- **Réglage implicite** : 28

Remarque

- Quand les phénomènes suivants sont constatés en raison des conditions d'éclairage, sélectionner “Arrêt” pour “Super Dynamique(SD)”.
 - Quand un scintillement se produit ou qu'un changement de couleur a lieu sur l'écran
 - Quand du bruit apparaît dans le secteur le plus lumineux sur l'écran.

Fonction Super Dynamique

Quand il se produit d'importantes variations de luminosité entre les secteurs clairs et sombres de l'emplacement d'observation, la caméra vidéo règle l'objectif en fonction des secteurs les plus lumineux. Ceci provoque une perte de détails dans les zones sombres. À l'inverse, un réglage de luminosité de l'objectif pour les zones sombres fait que les zones claires sont délavées.

La fonction Super dynamique réalise une combinaison numérique d'une image qui est configurée pour obtenir une vue nette des zones claires avec une image qui est configurée pour une vue nette des zones plus sombres, ce qui crée une image finale préservant les détails dans son ensemble.

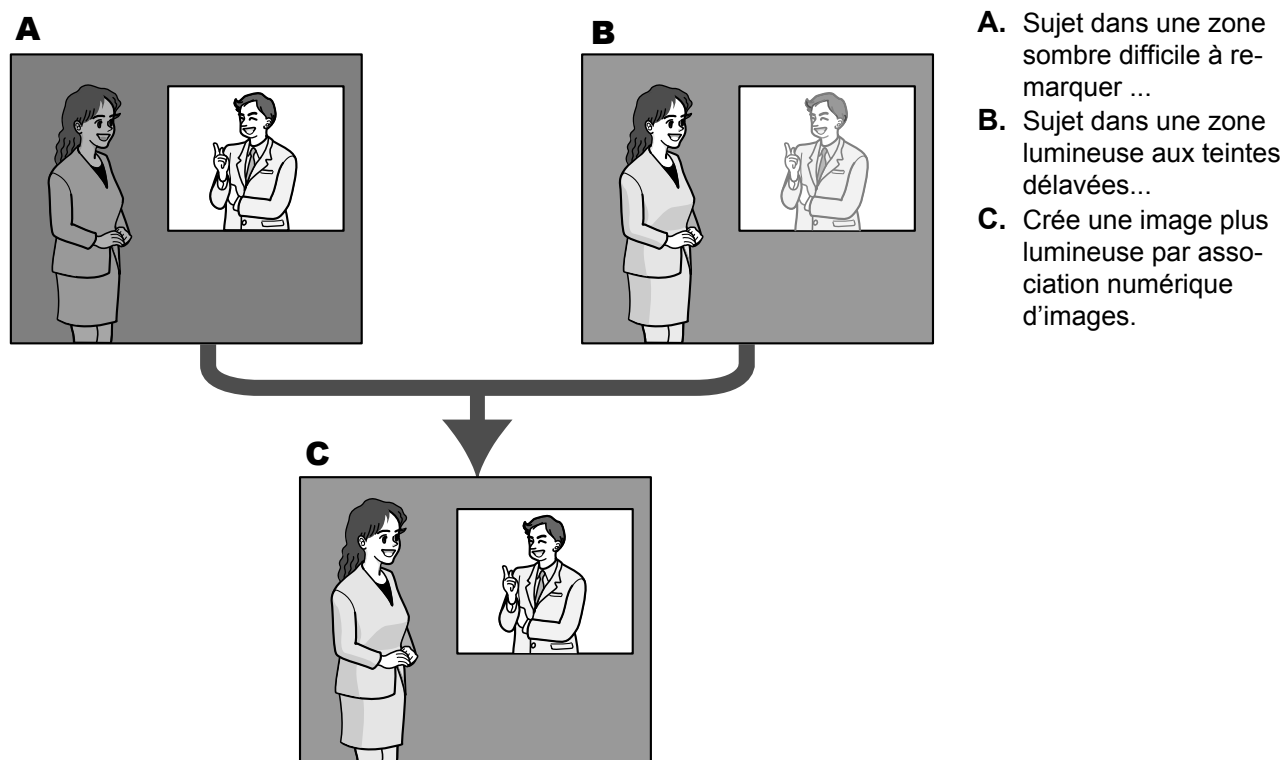

[BLC/ HLC]

Sélectionner parmi les options suivantes. Quand “Activé” est sélectionné pour “Super Dynamique(SD)” ou quand “Activé” est sélectionné pour “Automatique intelligent”, ce paramétrage n'est pas disponible.

- **Compensation de contre-jour(BLC)**: Active la fonction de compensation de contre-jour(BLC).
- **Compensation de forte intensité lumineuse (HLC)**: Active la fonction de compensation de forte intensité lumineuse (HLC). La fonction de compensation de sorte intensité lumineuse limite la surexposition des sujets provoquée par une lumière intense (telle que la lumière des phares de voitures) la nuit.
- **Arrêt**: Désactive la fonction de compensation de contre-jour et la fonction de compensation d'éclairage intense.

- **Réglage implicite** : Arrêt

[Niveau BLC]

Ajuster le niveau BLC.

Si l'on déplace le curseur dans la direction "+", l'effet de la compensation de contre-jour augmentera.

Si l'on déplace le curseur dans la direction "-", l'effet de la compensation de contre-jour diminuera.

Cliquer sur le bouton [Réinit.] pour réinitialiser sur leurs valeurs de réglage par défaut.

- **Réglage implicite** : 16

[Niveau HLC]

Ajuste le niveau de compensation d'éclairage intense.

Si l'on déplace le curseur dans la direction "+", l'effet de la compensation d'éclairage intense (HLC) augmentera.

Si l'on déplace le curseur dans la direction "-", l'effet de la compensation d'éclairage intense (HLC) diminuera.

Cliquer sur le bouton [Réinit.] pour réinitialiser sur leurs valeurs de réglage par défaut.

- **Réglage implicite** : 16

[Secteur de masque]

Lorsque le secteur de masque est réglé, le secteur sélectionné est masqué et il est possible de régler la luminosité. Quand "Activé" est sélectionné pour le paramètre "Super Dynamique(SD)", ce paramétrage n'est pas disponible.

Se référer à la page 120 pour obtenir de plus amples informations sur la façon de paramétrer le secteur de masque.

Mode de commande d'éclairage

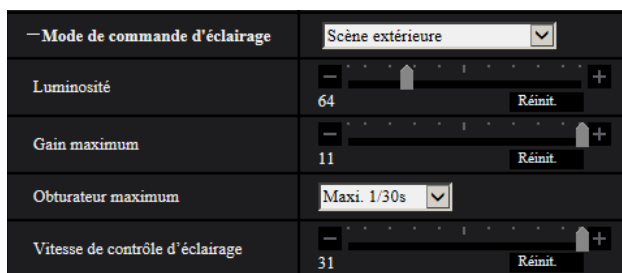

[Mode de commande d'éclairage]

Sélectionner le mode de contrôle de lumière.

- **Scène extérieure**: En fonction du niveau de luminosité (l'éclairement), le diaphragme sera automatiquement contrôlé en même temps que le réglage de vitesse d'obturation pour ajuster la lumière. Sélectionner ce paramètre pour filmer des sujets fortement éclairés comme à l'extérieur, etc. Il est à noter que si le sujet photographique se trouve sous un éclairage fluorescent, un scintillement risque de se produire.
- **Scène intérieure (50 Hz) / Scène intérieure (60 Hz)**: La vitesse d'obturation sera automatiquement ajustée pour empêcher un scintillement de se produire sous un éclairage fluorescent. Sélectionner 50 Hz ou 60 Hz correspondant à l'emplacement où la caméra vidéo est en service.
- **ELC S11x2 S11x1** : Se sert du réglage de vitesse d'obturation pour la commande d'éclairage.
- **Obturbateur fixe**:
 - Quand "2 mégapixels [16:9](mode 60f/s)" ou "1,3 mégapixels [16:9](mode 60f/s)" est sélectionné pour "Mode de capture d'image" :
1/60 fixe, 1/100 fixe, 1/120 fixe, 1/250 fixe, 1/500 fixe, 1/1000 fixe, 1/2000 fixe, 1/4000 fixe, 1/10000 fixe

- Lorsque “2 mégapixels [16:9](mode 30f/s)”, “1,3 mégapixels [16:9](mode 30f/s)”, “3 mégapixels [4:3] (mode 30f/s)”, ou “1,3 mégapixels [4:3](mode 30f/s)” est sélectionné pour le “Mode de capture d’image” :
1/30 fixe, 3/120 fixe, 2/100 fixe, 2/120 fixe, 1/100 fixe, 1/120 fixe, 1/250 fixe, 1/500 fixe, 1/1000 fixe, 1/2000 fixe, 1/4000 fixe, 1/10000 fixe
- **Réglage implicite** : Scène extérieure

Remarque

- Quand une vitesse d’obturation plus rapide est sélectionnée (jusqu’à 1/10000), il est possible de filmer un sujet à mouvement rapide avec moins de flou.
- Quand une vitesse d’obturation rapide est sélectionnée, la sensibilité diminue.
- Quand “Activé” est sélectionné pour le paramètre “Super Dynamique(SD)”, “Obturbateur fixe” et “ELC” ne sont pas disponibles. Pour configurer les paramètres “Obturbateur fixe” et “ELC”, paramétrer “Super Dynamique(SD)” sur “Arrêt”.

[Luminosité]

Ajuster la luminosité.

Si l’on déplace le curseur dans la direction “+”, l’image devient plus lumineuse.

Si l’on déplace le curseur dans la direction “-”, l’image devient plus sombre.

Cliquer sur le bouton [Réinit.] pour réinitialiser sur le paramétrage de luminosité sur la valeur de réglage par défaut.

- **Réglage implicite** : 64

[Gain maximum]

Ajuste le gain maximum. Lorsque la luminosité du sujet est plus sombre, une augmentation du gain se produira automatiquement et l’écran sera plus lumineux. Si le gain est augmenté, le bruit risque aussi d’augmenter.

Si l’on déplace le curseur dans la direction “+”, le gain maximum augmentera.

Si l’on déplace le curseur dans la direction “-”, le gain maximum diminuera.

Cliquer sur le bouton [Réinit.] pour réinitialiser sur leurs valeurs de réglage par défaut.

- **Réglage implicite** : 11

[Obturbateur maximum]

La durée d’obturbateur maximum ajuste la durée de stockage du capteur. Les paramètres suivants sont disponibles pour la durée d’enregistrement.

- Quand “2 mégapixels [16:9](mode 60f/s)” ou “1,3 mégapixels [16:9](mode 60f/s)” est sélectionné pour “Mode de capture d’image” :
Maxi. 1/4000s, Maxi. 1/2000s, Maxi. 1/1000s, Maxi. 1/500s, Maxi. 1/250s, Maxi. 1/120s, Maxi. 1/100s, Maxi. 2/120s, Maxi. 1/30s, Maxi. 2/30s, Maxi. 4/30s, Maxi. 6/30s, Maxi. 10/30s, Maxi. 16/30s
- Lorsque “2 mégapixels [16:9](mode 30f/s)”, “1,3 mégapixels [16:9](mode 30f/s)”, “3 mégapixels [4:3](mode 30f/s)”, ou “1,3 mégapixels [4:3](mode 30f/s)” est sélectionné pour le “Mode de capture d’image” :
Maxi. 1/4000s, Maxi. 1/2000s, Maxi. 1/1000s, Maxi. 1/500s, Maxi. 1/250s, Maxi. 1/120s, Maxi. 1/100s, Maxi. 2/120s, Maxi. 2/100s, Maxi. 3/120s, Maxi. 1/30s, Maxi. 2/30s, Maxi. 4/30s, Maxi. 6/30s, Maxi. 10/30s, Maxi. 16/30s
- **Réglage implicite** : Maxi. 1/30s

Remarque

- Quand “Activé” est sélectionné pour le paramètre “Super Dynamique(SD)”, “Maxi. 1/2000s” et “Maxi. 1/4000s” ne sont pas disponibles.
- Quand “0” est sélectionné pour “Gain maximum”, “Maxi. 2/30s” ou supérieur n’est pas disponible dans le mode 30f/s et “Maxi. 1/30s” ou supérieur n’est pas disponible dans le mode 60f/s.

[Vitesse de contrôle d’éclairage]

Ajuster la vitesse de contrôle d’éclairage.

Si l’on déplace le curseur dans la direction “+”, la vitesse de contrôle d’éclairage augmentera.

Si l'on déplace le curseur dans la direction "-", la vitesse de contrôle d'éclairage diminuera. Cliquer sur le bouton [Réinit.] pour réinitialiser sur leurs valeurs de réglage par défaut.

- **Réglage implicite** : 31

Jour et nuit (IR)

-Jour et nuit (IR)	Automatique 2(lumière infrarouge Activé) ▼
Niveau	<input type="radio"/> Élv. <input checked="" type="radio"/> Fbl.
Temps de temporisation	10s ▼
Intensité de témoin à diode électroluminescente infrarouge	Automa.(Élevée) ▼
Contrôle d'intensité	<input type="radio"/> On <input checked="" type="radio"/> Off

[Jour et nuit (IR)] **S11x2** **S11x1** **S15x1** **S25x1** **S22x1** **S21x1**

Sélectionner par commutation entre le mode couleur et le mode noir et blanc parmi les options suivantes.

- **Arrêt**: Le mode couleur est sélectionné.
- **Activé (lumière infrarouge Arrêt)** **S15x1** **S25x1** **S22x1** **S21x1** (à l'exclusion de WV-S2131)/ **Activé** **S11x2** **S11x1**, WV-S2131 : Prend toujours les images en noir et blanc.
- **Activé (lumière infrarouge Activé)** **S15x1** **S25x1** **S22x1** **S21x1** (à l'exclusion de WV-S2131) : Prend toujours les images en noir et blanc. Approprié quand une source d'éclairage proche de la lumière à rayons infrarouges de nuit est utilisée.
- **Automatique 1(lumière infrarouge Arrêt)** **S15x1** **S25x1** **S22x1** **S21x1** (à l'exclusion de WV-S2131)/**Automatique 1 (normal)** **S11x2** **S11x1**, WV-S2131 : La caméra vidéo se commute automatiquement entre le mode couleur et le mode noir et blanc en fonction de la luminosité de l'image (la luminance).
- **Automatique 2(lumière infrarouge Activé)** **S15x1** **S25x1** **S22x1** **S21x1** (à l'exclusion de WV-S2131)/**Automatique 2 (lumière infrarouge)** **S11x2** **S11x1**, WV-S2131 : La caméra vidéo se commute automatiquement entre le mode couleur et le mode noir et blanc en fonction de la luminosité de l'image (la luminance). Approprié quand une source d'éclairage proche de la lumière à rayons infrarouges de nuit est utilisée.
- **Automatique3(SCC)**: Approprié pour maintenir le mode de couleur même sous des conditions d'éclairage plus sombre. La fonction de compensation Super chroma (SCC) conserve le mode de couleur même sous faible éclairage.
- **Réglage implicite** : Automatique 2(lumière infrarouge Activé) **S15x1** **S25x1** **S22x1** **S21x1** (à l'exclusion de WV-S2131)/Automatique 1 (normal) **S11x2** **S11x1**, WV-S2131

Fonction Super compensation de chromie (SCC)

Cette fonction permet d'obtenir des images couleur aux teintes fidèles en utilisant la technologie de compensation de couleur de propriétaire qui reproduit les images même sous un faible éclairage où il est habituellement difficile de filmer des sujets pour un rendu normal.

IMPORTANT

- Si la mise au point ne peut pas être ajustée automatiquement, se référer à "2.5.4.3 Réglage de zoom ou de mise au point **S153x** **S253x** **S223x** **S213x** (à l'exclusion de WV-S2130) - Réglage de zoom ou de mise au point - [Méthode de réglage]". **S153x** **S253x** **S223x** **S213x** (à l'exclusion de WV-S2130)
- Si le foyer arrière ne peut pas être ajusté automatiquement, se référer à "2.5.4.4 Réglage de tirage arrière **S113x** **S111x** - Paramétrage de foyer arrière - [Méthode de réglage]". **S113x** **S111x**

- Si la mise au point ne peut pas être ajustée automatiquement, se référer à “2.5.4.5 Réglage de mise au point [S151x] [S251x] [S221x] [S211x], WV-S2130 - Mise au point - [Méthode de réglage]”. [S151x] [S251x] [S221x] [S211x], WV-S2130

Remarque

- Étant donné que la technologie de compensation de couleur est utilisée pour “Automatique 3 (Super compensation de chromie (SCC))”, certaines couleurs peuvent apparaître différentes des sujets filmés réels selon les conditions d'éclairage (comme lorsque des lumières infrarouges sont utilisées).
- Le bruit de fonctionnement risque d'être entendu au moment du changement en mode noir et blanc, toutefois, cela n'indique aucun défaut de fonctionnement.

[Niveau] [S11x2] [S11x1] [S15x1] [S25x1] [S22x1] [S21x1]

Sélectionner le niveau de seuil (la luminosité) de commutation entre le mode couleur et le mode noir et blanc. Les descriptions au sujet des niveaux de seuil suivants d'éclairage sont indiquées quand “Arrêt” est sélectionné pour “Super Dynamique(SD)”.

- **Élv.:** Commute les images du mode couleur au mode monochromatique lorsque la luminosité ambiante (l'éclairage) de la caméra vidéo est approximativement de 2 lx ou moins.
- **Fbl.:** Commute les images du mode couleur au mode monochromatique lorsque la luminosité ambiante (l'éclairage) de la caméra vidéo est approximativement de 1 lx ou moins.
- **Réglage implicite :** Élevé

Remarque

- Quand une valeur basse est sélectionnée pour “Gain maximum”, il peut être difficile de commuter les modes selon l'environnement.

[Réglage de durée de temporisation] [S11x2] [S11x1] [S15x1] [S25x1] [S22x1] [S21x1]

Sélectionner une durée d'attente par commutation entre le mode couleur et le mode noir et blanc parmi les options suivantes.

2s/ 10s/ 30s/ 1min.

- **Réglage implicite :** 10s

[Intensité de témoin à diode électroluminescente infrarouge] [S15x1] [S25x1] [S22x1] [S21x1] (à l'exclusion de WV-S2131)

Sélectionner l'intensité de témoin à diode électroluminescente infrarouge parmi Élv./Moy./Fbl./Arrêt.

- **Réglage implicite :** Élv.

Remarque

- “Arrêt” est seulement disponible quand “Entrée monochromatique” est sélectionné pour “Borne 1” de l'onglet [Alarme].

[Contrôle d'intensité] [S15x1] [S25x1] [S22x1] [S21x1] (à l'exclusion de WV-S2131)

Sélectionner Activé/Arrêt pour déterminer s'il faut activer ou non la fonction de suppression de surexposition d'éclairage de lumière infrarouge.

- **Réglage implicite :** Activé

[Jour et nuit (électri.)] [S21x0]

Sélectionner par commutation entre le mode couleur et le mode noir et blanc parmi les options suivantes.

- **Arrêt:** Le mode couleur est sélectionné.
- **Automatique:** Commute les images du mode couleur au mode monochromatique lorsque la luminosité ambiante (l'éclairage) de la caméra vidéo est approximativement de 1,0 lx ou moins. La commutation entre les modes prend du temps.
- **Réglage implicite :** Arrêt

Balance des blancs

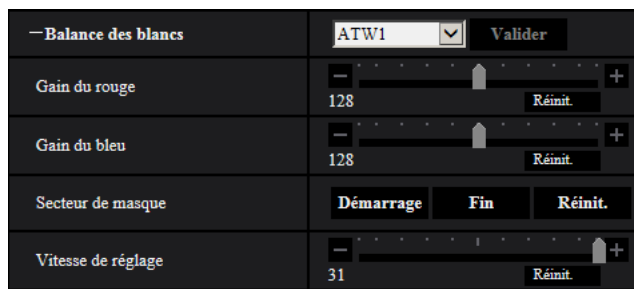

[Balance des blancs]

Sélectionner la méthode de réglage de balance des blancs parmi les options suivantes.

La teinte blanche peut être ajustée avec “Gain du rouge” et “Gain du bleu”.

- **ATW1**: Sélectionne le mode de réglage d’analyse automatique de balance des blancs. La caméra vidéo vérifiera constamment la température de couleur de la source d’éclairage et ajustera automatiquement la balance des blancs. La gamme de température de couleur ajustable est approximativement de 2 700 K à 6 000 K.
- **ATW2**: Sélectionne le mode d’analyse automatique de balance des blancs sous lampe au sodium. La caméra vidéo ajustera automatiquement la balance des blancs sous un éclairage à lampe au sodium. La gamme de température de couleur ajustable est approximativement de 2 000 K à 6 000 K.
- **AWC**: Sélectionne le mode de contrôle automatique de balance des blancs. Ce réglage est approprié pour un emplacement où la source d’éclairage est stable. La gamme de température de couleur ajustable est approximativement de 2 000 K à 10 000 K.
- **Réglage implicite** : ATW1

Remarque

- La couleur risque de ne pas être reproduite fidèlement dans les conditions suivantes. Sélectionner “AWC” dans ces divers cas.
 - Quand le sujet filmé est principalement constitué d’une couleur foncée
 - Quand le ciel bleu ou le coucher du soleil est filmé
 - Quand le sujet filmé possède une luminance trop faible
- Après avoir sélectionné “AWC”, cliquer le bouton [Valider].

[Gain du rouge]

Ajuste la couleur rouge des images.

Lorsque le curseur est déplacé dans la direction “+”, la couleur rouge deviendra plus dense. Lorsque le curseur est déplacé dans la direction “–”, la couleur rouge sera moins intense. Cliquer le bouton [Réinit.] pour réinitialiser la couleur sur sa valeur de réglage implicite.

- **Réglage implicite** : 128

[Gain du bleu]

Ajuste la couleur bleu des images.

Lorsque le curseur est déplacé dans la direction “+”, la couleur bleue deviendra plus dense. Lorsque le curseur est déplacé dans la direction “–”, la couleur rouge sera moins intense. Cliquer le bouton [Réinit.] pour réinitialiser la couleur sur sa valeur de réglage implicite.

- **Réglage implicite** : 128

[Secteur de masque]

Si l’on paramètre le secteur de masque, il est possible de régler la balance des blancs après le masquage du secteur paramétré.

Se référer à la page 120 pour obtenir de plus amples informations sur la façon de configurer le secteur de masque.

[Vitesse de réglage]

Ajuster la vitesse de réglage de balance des blancs.

Si l'on déplace le curseur dans la direction "+", la vitesse de réglage de balance des blancs augmentera. Si l'on déplace le curseur dans la direction "-", la vitesse de réglage de balance des blancs diminuera. Si l'on clique sur le bouton [Réinit.], la position du curseur et la vitesse de réglage de balance des blancs seront ramenés sur le réglage implicite.

- **Réglage implicite** : 31

Automatique intelligent



[Automatique intelligent]

Sélectionner Activé/Arrêt pour déterminer s'il faut activer ou non la fonction "Automatique intelligent".

Le réglage "Automatique intelligent" peut détecter les conditions présentes (éclairage en contre-jour, à l'extérieur, de nuit, etc.), les visages des gens et les objets se déplaçant, puis régler automatiquement l'ouverture, le gain, la vitesse d'obturation et le contraste de la caméra vidéo afin d'afficher les visages des personnes et des objets en mouvement plus nettement.

- **Réglage implicite** : Activé

[Niveau de priorité de visage]

Ajuste le niveau de priorité de visage quand "Automatique intelligent" est activé.

Si l'on déplace le curseur dans la direction "+", cela ajuste pour améliorer la visibilité des visages.

Si l'on déplace le curseur dans la direction "-", cela ajuste la totalité de l'image pour qu'elle soit parfaitement équilibrée.

Cliquer sur le bouton [Réinit.] pour réinitialiser sur leurs valeurs de réglage par défaut.

- **Réglage implicite** : 128

[Niveau de priorité de mouvement]

Ajuste le niveau de priorité de mouvement quand "Automatique intelligent" est activé.

Si l'on déplace le curseur dans la direction "+", il devient difficile pour les sujets en mouvement d'être flous, mais le bruit des sujets sombres augmente.

Si l'on déplace le curseur dans la direction "-", il devient plus facile pour les sujets en mouvement d'être flous, mais le bruit des sujets sombres diminue.

Cliquer sur le bouton [Réinit.] pour réinitialiser sur leurs valeurs de réglage par défaut.

- **Réglage implicite** : 128

Paramétrage détaillé

-Paramétrage détaillé	
Réglage de contraste automatique	<input checked="" type="radio"/> Activé <input type="radio"/> Arrêt(Manuel)
Niveau de contraste	128 Réinit. +
Extension noire adaptative	128 Réinit. +
Extension en excédent d'éclairage adaptative	128 Réinit. +
Compensation de voile	<input type="radio"/> Activé <input checked="" type="radio"/> Arrêt
Niveau	4 Réinit. +
Niveau de gain de chrominance	128 Réinit. +
Niveau de teinte	128 Réinit. +
Niveau d'ouverture	16 Réinit. +
Niveau de tension constante de signal	128 Réinit. +
DNR	128 Réinit. +

[Réglage de contraste automatique]

Sélectionner Activé/Arrêt(Manuel) pour déterminer s'il faut activer ou non la fonction de réglage de contraste automatique.

Activé: Active la fonction de réglage de contraste automatique.

Arrêt: Arrête la fonction de réglage de contraste automatique.

- **Réglage implicite :** Activé

Remarque

- Quand "Activé" est sélectionné pour "Automatique intelligent", ce paramétrage n'est pas disponible.

[Niveau de contraste]

Ajuster le niveau de contraste.

Si l'on déplace le curseur dans la direction "+", le contraste de l'image augmentera.

Si l'on déplace le curseur dans la direction "-", le contraste de l'image diminuera.

Cliquer sur le bouton [Réinit.] pour réinitialiser sur leurs valeurs de réglage par défaut.

- **Réglage implicite :** 128

[Extension noire adaptative]

Ajuster la luminosité des parties sombres de l'image.

Si l'on déplace le curseur dans la direction "+", les parties sombres de l'image deviendront plus lumineuses.

Si l'on déplace le curseur dans la direction "-", les parties sombres de l'image deviendront plus sombres.

Cliquer sur le bouton [Réinit.] pour réinitialiser sur leurs valeurs de réglage par défaut.

- **Réglage implicite :** 128

IMPORTANT

- Les paramétrages de "Extension noire adaptative" peuvent engendrer un accroissement du bruit dans les parties plus sombres et les parties autour des bordures entre les parties plus sombres et les parties plus lumineuses risquent de devenir plus sombres ou plus lumineuses que les autres parties plus sombres ou plus lumineuses.

[Extension en excédent d'éclairage adaptative]

Ajuster la luminosité des parties lumineuses de l'image.

Si l'on déplace le curseur dans la direction "+", les parties sombres de l'image deviendront plus lumineuses.

Si l'on déplace le curseur dans la direction "-", les parties lumineuses de l'image deviendront plus sombres.

Cliquer sur le bouton [Réinit.] pour réinitialiser sur leurs valeurs de réglage par défaut.

- **Réglage implicite** : 128

[Compensation de voile]

Sélectionner "Activé" ou "Arrêt" pour déterminer s'il faut activer ou non la fonction de compensation de voile.

Quand "Activé" est sélectionné pour le paramètre "Réglage de contraste automatique" ou quand "Activé" est sélectionné pour "Automatique intelligent", ce paramétrage n'est pas disponible.

La fonction de compensation de voile peut faire que les images sombres qui ont été affectées par le brouillard ou par toutes autres conditions soient plus lumineuses en utilisant le traitement d'image numérique.

- **Activé**: Active la fonction de compensation de voile.
- **Arrêt**: Arrête la fonction de compensation de voile.
- **Réglage implicite** : Arrêt

[Niveau]

Ajuste le niveau de compensation de voile.

Le niveau de compensation de voile augmentera lorsque le curseur sera déplacé dans la direction "+" et diminuera lorsque le curseur sera déplacé dans la direction "-". Cliquer sur le bouton [Réinit.] pour réinitialiser sur leurs valeurs de réglage par défaut.

- **Réglage implicite** : 4

[Niveau de gain de chrominance]

Ajuste le niveau de chrominance (la densité de la couleur).

Si l'on déplace le curseur dans la direction "+", les couleurs deviendront forte et plus vives. Si l'on déplace le curseur dans la direction "-", les couleurs deviendront plus tamisées. Cliquer le bouton [Réinit.] pour réinitialiser la couleur sur sa valeur de réglage implicite.

- **Réglage implicite** : 128

[Niveau de teinte]

Ajuste le niveau de teinte des images.

Si l'on déplace le curseur dans la direction "-", la rougeur de la couleur de peau augmentera, et le bleu de la couleur du ciel diminuera.

Si l'on déplace le curseur dans la direction "+", la rougeur de la couleur de peau diminuera, et le bleu de la couleur du ciel augmentera.

Cliquer sur le bouton [Réinit.] pour réinitialiser sur leurs valeurs de réglage par défaut.

- **Réglage implicite** : 128

[Niveau d'ouverture]

Ajuste le niveau d'ouverture (compensation de synopsis).

Si le curseur est déplacé dans la direction "+", le détourage de l'image devient plus nette et lorsque le curseur est déplacé dans la direction "-", le détourage de l'image devient plus atténué. Cliquer le bouton [Réinit.] pour réinitialiser la couleur sur sa valeur de réglage implicite.

- **Réglage implicite** : 16

[Niveau de tension constante de signal]

Ajuster le niveau du noir des images en déplaçant le curseur.

Lorsque le curseur est déplacé dans la direction "+", les images deviennent plus lumineuses. Lorsque le curseur est déplacé dans la direction "-", les images deviennent plus sombres. Cliquer le bouton [Réinit.] pour réinitialiser la couleur sur sa valeur de réglage implicite.

- **Réglage implicite** : 128

[DNR]

La fonction de réduction de bruit est permet de réduire automatiquement le bruit sous des conditions d'insuffisance d'éclairage.

Si l'on déplace le curseur dans la direction "+", l'effet de réduction de bruit est renforcé. Il peut se produire de nombreuses rémanences d'image.

Si l'on déplace le curseur dans la direction "-", l'effet de réduction de bruit est affaibli. Il se produit que quelques rémanences d'image.

Cliquer sur le bouton [Réinit.] pour réinitialiser sur leurs valeurs de réglage par défaut.

- **Réglage implicite : 128**

Enregistrement de scène

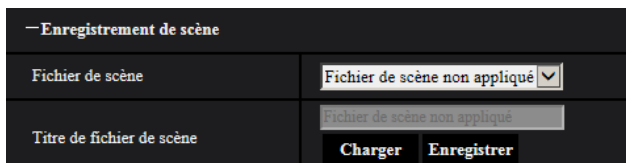

[Fichier de scène]

La combinaison des paramétrages employés pour ajuster la qualité des images peut être sauvegardée comme fichier de scène. Le fichier de scène peut être sélectionné ici.

Les fichiers de scène enregistrés peuvent être configurés dans la page "Planification" (→page 215). Si la synchronisation du moment où des images sont visionnées affecte considérablement le secteur où les images sont visionnées, l'enregistrement des fichiers de scène à la planification peut vous permettre d'apparier une combinaison de paramétrages à différentes heures du jour afin de visionner les images dans les meilleures conditions possibles.

[Titre de fichier de scène]

Le nom de fichier de scène (jusqu'à 10 caractères) affiché dans "Fichier de scène" peut être modifié. Seuls les noms de fichier affichés dans "1 :", "2 :", "3 :", et "4 :" peuvent être modifiés.

- **Caractères non disponibles : " &**

Bouton [Charger]

Charge les données de paramétrage sélectionnées dans le "Fichier de scène" et change l'image actuelle par voie de conséquence.

Bouton [Enregistrer]

La combinaison des paramétrages employés pour ajuster la qualité des images qui sont actuellement affichées peut être enregistrée dans le fichier de scène affiché dans "Fichier de scène".

2.5.4.2 Paramètre les secteurs de masquage

Ceci explique comment masquer un secteur de l'image et régler la luminosité.

Au moment de paramétrer le secteur de masque, paramétrer "Super Dynamique(SD)" sur "Arrêt".

1. Faire apparaître le menu de configuration “Réglage d’image”. (→page 108)



2. Cliquer sur “+” placé à gauche de “Super Dynamique(SD)” pour afficher le menu SD détaillé.

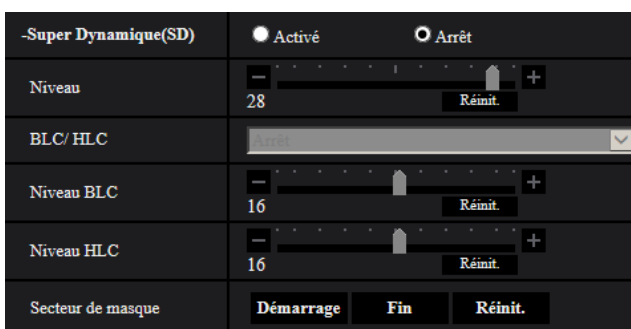

3. Cliquer le bouton [Démarrage] de “Secteur de masque”.
→ Les bordures apparaîtront et l’image affichée à l’onglet [Qualité d’image] sera divisée en 63 parties (7x9).

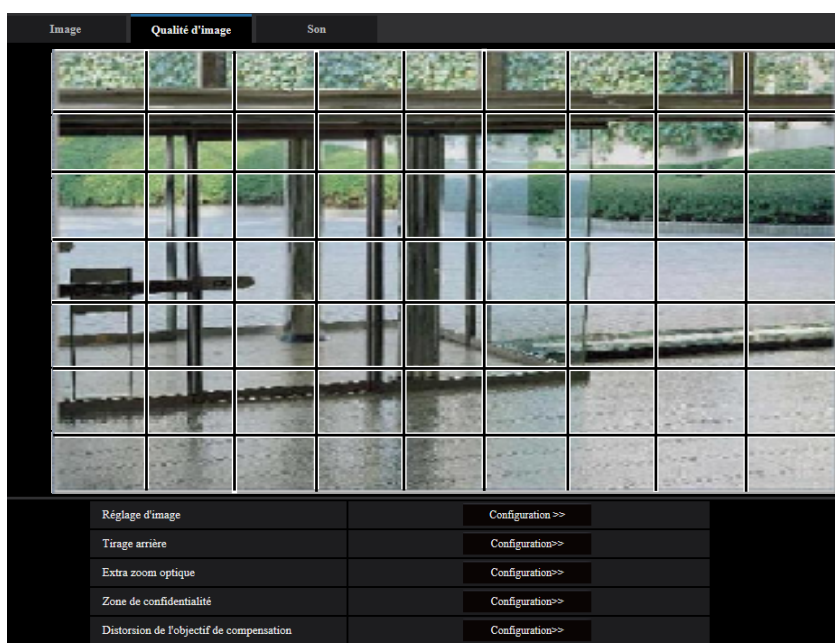

2 Paramétrages

4. Cliquer les zones divisées à masquer.

→ Les zones qui clignotent seront masquées et deviendront blanches. Cliquer encore une fois sur la zone pour annuler le masquage.

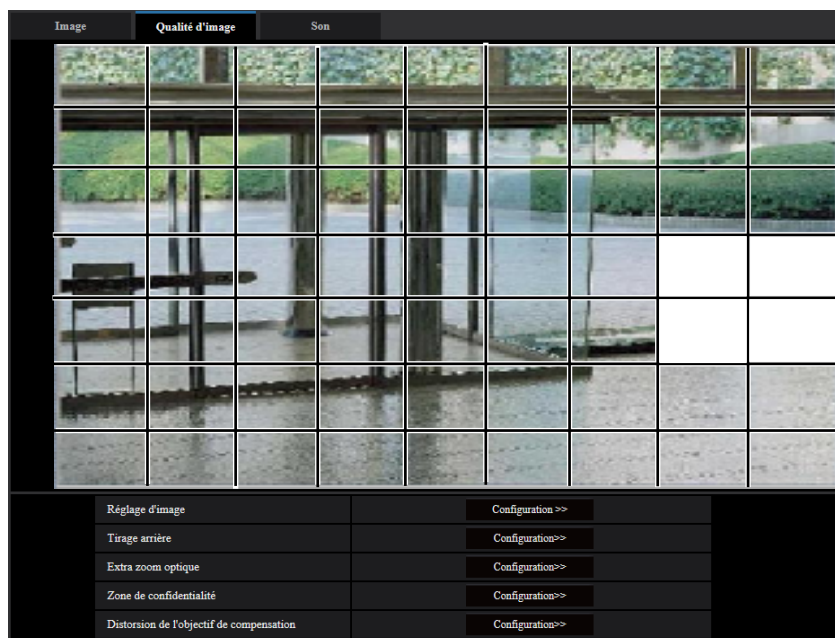

5. Cliquer le bouton [Fin] après avoir complété les zones de masquage.

→ Les bordures de l'image affichée à l'onglet [Qualité d'image] disparaîtront.

IMPORTANT

- Le secteur de masque risque de sortir hors de l'alignement quand le paramétrage "Mode de capture d'image" de l'onglet [Image] est modifié. Veiller à vérifier la zone de masquage après un changement du paramétrage de "Mode de capture d'image".
- La zone de masquage risque de se déplacer hors de l'alignement quand le paramétrage "Extra zoom optique" est modifié. S'assurer de bien vérifier la zone de masquage après un changement du paramétrage de "Extra zoom optique".

Remarque

- Lorsque le bouton [Réinit.] est cliqué, le masquage de toutes les zones masquées sera annulé.

2.5.4.3 Réglage de zoom ou de mise au point S153x S253x S223x

S213x (à l'exclusion de WV-S2130)

Cliquer sur le bouton [Configuration>>] de "Réglage de zoom ou de mise au point" à l'onglet [Image/Confident.] de la page "Image/Son". (→page 108)

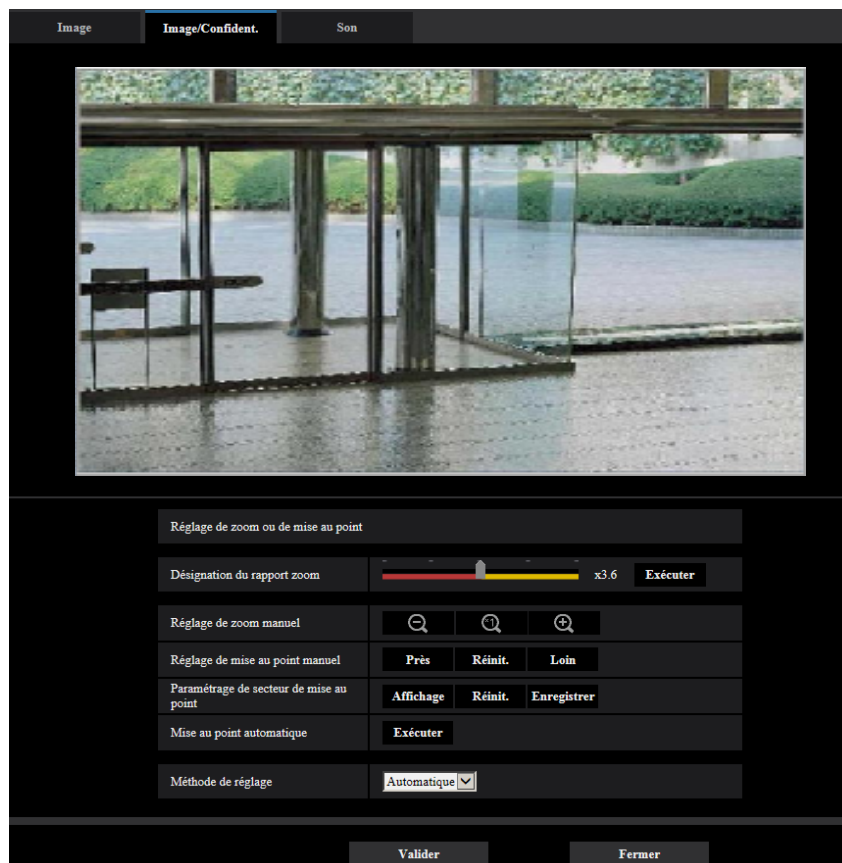

Réglage de zoom ou de mise au point

Il est possible de faire le réglage du champ angulaire de vision en utilisant les fonctions zoom et extra zoom optique.

Faire le paramétrage de mise au point en déplaçant la mise au point de l'objectif jusqu'à la position appropriée. Les réglages manuel et automatique sont disponibles.

[Désignation du rapport zoom]

Les fonctions de zoom et de mise au point peuvent être réglées en même temps.



Actionner le curseur pour agrandir/réduire le détournage de champ angulaire de vision dans l'image.

En réglant le rapport de zoom du côté "Télé", seul le détournage de champ angulaire de vision est réduit, et il est alors possible de déterminer le rapport de zoom tout en vérifiant le champ angulaire de vision après avoir exécuté le zooming.

En réglant le rapport de zoom du côté "Grand angle", un agrandissement de l'image est exécuté ou le détournage de champ angulaire de vision est agrandi, et il est alors possible de déterminer le rapport de zoom tout en vérifiant le champ angulaire de vision après avoir exécuté le zooming.

Une fois le détournement de réglage de champ angulaire de vision exécuté, la fonction de mise au point automatique démarre automatiquement le réglage de mise au point basé sur un sujet situé au centre de l'écran en cliquant sur le bouton [Exécuter].

Remarque

- Le secteur rouge du curseur et du détournement de réglage de champ angulaire de vision représentent le zoom optique, et le secteur jaune représente l'extra zoom optique. L'agrandissement maximum pour le zoom optique et l'extra zoom optique varie selon le modèle et les paramètres de [Mode de capture d'image].
- Si l'on clique sur le bouton  ou le bouton  de [Réglage de zoom manuel], [Désignation du rapport zoom] ne peut pas être actionnée. Pour exécuter [Désignation du rapport zoom], cliquer sur le bouton [Charger] ou sur le bouton .

[Réglage de zoom manuel]



Le réglage de zoom peut être réglé manuellement.

 : Cliquer sur ce bouton pour ajuster le rapport de zoom sur la position "Grand angle" jusqu'à 1,0 fois.

 : Cliquer sur ce bouton pour régler le rapport de zoom sur 1,0 fois.

 : Cliquer sur ce bouton pour ajuster le pourcentage de zoom sur la position "Télé.".

Remarque

- La caméra vidéo se commute entre le zoom optique et l'extra zoom optique selon le rapport de zoom. Les rapports de zoom optique et d'extra zoom optique pris en charge varient selon le modèle et le mode de capture d'image sélectionnés.
- Lorsque les boutons , ,  sont actionnés, la fonction de mise au point automatique n'est pas activée. Régler la mise au point après avoir fait le réglage de l'angle de vue.

IMPORTANT

- Si Extra zoom optique est configuré après la configuration des paramètres pour le secteur de masque (→page 120), la zone de confidentialité (→page 131) et le secteur VMD (→page 153), les secteurs configurés pour ces paramètres risquent de sortir hors alignement. Par conséquent, exécuter les paramètres de la fonction extra zoom optique avant de faire d'autres paramètres.

[Réglage de mise au point manuel]

Le réglage de mise au point peut être réglé manuellement.

- **[Près]:** Cliquer sur ce bouton pour ajuster la mise au point en position "Près".
- **[Réinit.]:** Cliquer sur ce bouton pour réinitialiser la mise au point sur sa valeur par défaut.
- **[Loin]:** Cliquer sur ce bouton pour ajuster la mise au point en position "Loin".

[Paramétrage de secteur de mise au point automatique]

Lors de l'exécution de la mise au point automatique, il est possible d'utiliser cet encadrement pour spécifier le sujet sur l'écran pour lequel la mise au point doit être ajustée. Sauf indication contraire, ajuster la mise au point sur le sujet dans le secteur central de l'écran.

- **[Affichage]:** Affiche l'encadrement de mise au point automatique dans l'écran des paramètres. Dans les paramètres par réglage implicite, l'encadrement de mise au point automatique est affiché dans le secteur central de l'écran. Tirer avec la souris sur l'image et spécifier le secteur où la mise au point doit être ajustée. Une fois que le paramétrage est terminé, cliquer sur le bouton [Enregistrer]. Quand on clique sur le bouton [Affichage], les boutons [Réinit.] et [Enregistrer] sont affichés.
- **[Réinit.]:** Réinitialise le paramétrage d'encadrement sur son réglage par défaut. Pour enregistrer, cliquer sur le bouton [Enregistrer].
- **[Enregistrer]:** Sauvegarde l'encadrement paramétré. Cliquer pour ajuster automatiquement la mise au point sur le sujet dans le secteur spécifié.

[Mise au point automatique]

La fonction de mise au point automatique démarre automatiquement le réglage de mise au point basé sur un sujet photographique situé au centre de l'écran en cliquant sur le bouton [Exécuter].

IMPORTANT

- Quand une valeur avec un intervalle plus long que "Maxi.1/30s" (Maxi.2/30s/ Maxi.4/30s/ Maxi.6/30s/ Maxi.10/30s/ Maxi.16/30s) est sélectionnée pour "Obturbateur maximum" (→page 113), si "Mise au point automatique" est exécuté pendant des opérations d'obturbateur lentes de nuit, cela peut prendre un long moment pour que la "Mise au point automatique" soit réalisée.
- Dans les emplacements suivants ou avec les sujets suivants, la mise au point risque de ne pas pouvoir être ajustée automatiquement. Dans ce cas, ajuster manuellement la mise au point.
 - quand le sujet se déplace beaucoup
 - quand il y a de grands changements dans l'intensité d'éclairage
 - quand le niveau de la lumière est faible
 - quand le sujet ou l'emplacement est extrêmement lumineux ou réfléchissant
 - quand l'observation est faite au travers de fenêtres
 - quand le couvercle en dôme se trouve dans des emplacements où il risque de se salir facilement
 - emplacements où il n'y a pas beaucoup de contraste tel qu'un mur blanc
 - quand il se produit un clignotement brutal
- Quand les images dans la région de la lumière proche de l'infrarouge changent de la couleur au noir et blanc, un écart de mise au point sur les images peut se produire en raison de la nature des propriétés optiques. Dans ce cas, le réglage de la mise au point peut être rectifié automatiquement en sélectionnant "Automatique" ou "Préréglage" pour "Méthode de réglage" dans le menu de configuration (la mise au point ne sera pas automatiquement réglée en fonction du changement de niveau d'éclairage une fois que la mise au point est rectifiée).

[Méthode de réglage]

Sélectionner la méthode de réglage de mise au point après commutation entre le mode couleur et le mode noir et blanc.

- **Automatique:** Ajuste automatiquement la fonction de mise au point et corrige la mise au point lors de la commutation entre les images couleur et les images monochromatiques. Si la mise au point d'une image ne peut pas être corrigée en tant qu'image en noir et blanc, l'image peut être réajustée en tant qu'image couleur et être à nouveau commutée en une image en noir et blanc.
- **Préréglage:** Exécute le mouvement de préréglage de chaque position de mise au point spécifiée lors de la commutation entre les images couleur et les images monochromatiques. La position préréglée est la dernière position de mise au point spécifiée, qui a été automatiquement mémorisée pour chacune des images couleur et des images monochromatiques.
- **Fixe:** Fixe la position après le réglage de mise au point soit automatiquement soit manuellement.
- **Réglage implicite :** Automatique

IMPORTANT

- Si la mise au point ne peut pas être réglée automatiquement lors de la commutation entre le mode couleur et le mode noir et blanc lorsque "Automatique" est sélectionné, sélectionner "Préréglage" ou "Fixe" et régler la mise au point manuellement.

Bouton [Fermer]

Cliquer sur ce bouton pour fermer le menu de configuration "Réglage de zoom ou de mise au point".

2.5.4.4 Réglage de tirage arrière **S113x** **S111x**

Cliquer sur le bouton [Configuration>>] de “Tirage arrière” à l’onglet [Qualité d’image] de la page “Image/Son”. (→page 108)

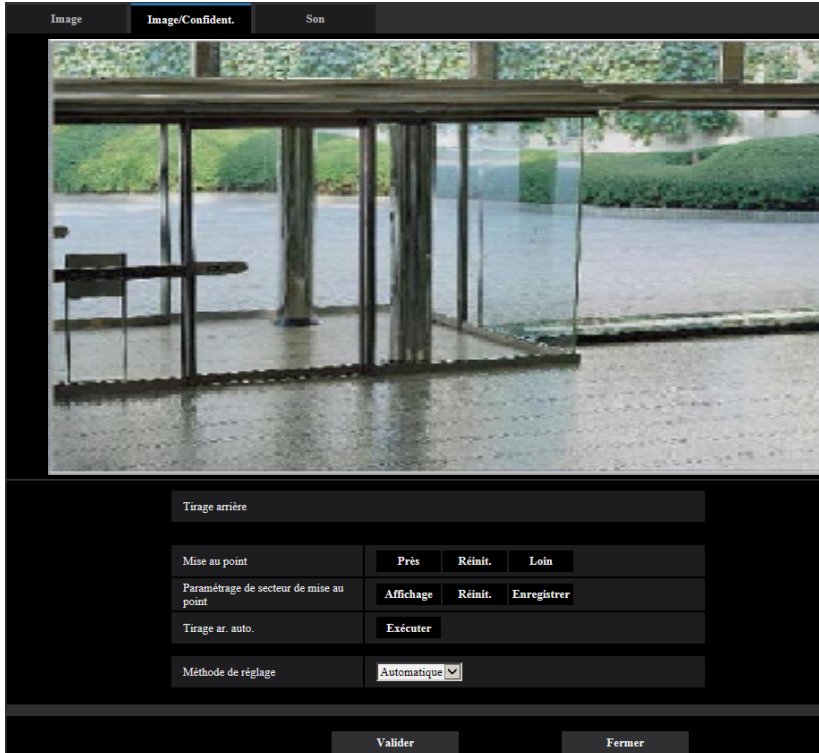

Paramétrage de tirage arrière

Régler le tirage arrière en déplaçant le capteur d’image CMOS de la caméra vidéo jusqu’à la position appropriée.

[Mise au point]

Le réglage de foyer arrière peut être réglé manuellement.

- **[Près]:** Cliquer sur ce bouton pour ajuster la mise au point en position “Près”.
- **[Réinit.]:** Cliquer sur ce bouton pour réinitialiser la mise au point sur sa valeur par défaut.
- **[Loin]:** Cliquer sur ce bouton pour ajuster la mise au point en position “Loin”.

[Paramétrage de secteur de mise au point automatique]

Lors de l’exécution du tirage arrière, il est possible d’utiliser cet encadrement pour spécifier le sujet sur l’écran pour lequel la mise au point doit être ajustée. Sauf indication contraire, ajuster la mise au point sur le sujet dans le secteur central de l’écran.

- **[Affichage]:** Affiche l’encadrement de tirage arrière dans l’écran des paramètres. Dans les paramètres par réglage implicite, l’encadrement de tirage arrière est affiché dans le secteur central de l’écran. Tirer avec la souris sur l’image et spécifier le secteur où la mise au point doit être ajustée. Une fois que le paramétrage est terminé, cliquer sur le bouton [Enregistrer]. Quand on clique sur le bouton [Affichage], les boutons [Réinit.] et [Enregistrer] sont affichés.
- **[Réinit.]:** Réinitialise le paramétrage d’encadrement sur son réglage par défaut. Pour enregistrer, cliquer sur le bouton [Enregistrer].
- **[Enregistrer]:** Sauvegarde l’encadrement paramétré. Cliquer pour ajuster automatiquement la mise au point sur le sujet dans le secteur spécifié.

[Tirage ar. auto.]

La fonction de tirage arrière automatique démarre automatiquement le réglage de foyer arrière basé sur un sujet photographique situé au centre de l'écran en cliquant sur le bouton [Exécuter].

IMPORTANT

- Quand une valeur avec un intervalle plus long que "Maxi.1/30s" (Maxi.2/30s/ Maxi.4/30s/ Maxi.6/30s/ Maxi.10/30s/ Maxi.16/30s) est sélectionnée pour "Obturbateur maximum" (→page 113), si "Tirage ar. auto." est exécuté pendant des opérations d'obturbateur lentes de nuit, cela peut prendre un long moment pour que la "Tirage ar. auto." soit réalisée.
- Dans les emplacements suivants ou avec les sujets suivants, le tirage arrière automatique risque de ne pas pouvoir être ajusté automatiquement. Dans ce cas, ajuster manuellement la mise au point.
 - quand le sujet se déplace beaucoup
 - quand il y a de grands changements dans l'intensité d'éclairage
 - quand le niveau de la lumière est faible
 - quand le sujet ou l'emplacement est extrêmement lumineux ou réfléchissant
 - quand l'observation est faite au travers de fenêtres
 - quand l'objectif se trouve dans un emplacement où il risque de se salir facilement
 - emplacements où il n'y a pas beaucoup de contraste tel qu'un mur blanc
 - quand il se produit un clignotement brutal
- Quand les images dans la région de la lumière proche de l'infrarouge changent de la couleur au noir et blanc, un écart de mise au point sur les images peut se produire en raison de la nature des propriétés optiques. Dans ce cas, le réglage de la mise au point peut être rectifié automatiquement en sélectionnant "Automatique" ou "Préréglage" pour "Méthode de réglage" dans le menu de configuration (la mise au point ne sera pas automatiquement réglée en fonction du changement de niveau d'éclairage une fois que la mise au point est rectifiée).

[Méthode de réglage]

Sélectionner la méthode de réglage de foyer arrière après commutation entre le mode couleur et le mode noir et blanc.

- **Automatique:** Ajuste automatiquement la fonction de tirage arrière et corrige la mise au point lors de la commutation entre les images couleur et les images monochromatiques. Si la mise au point d'une image ne peut pas être corrigée en tant qu'image en noir et blanc, l'image peut être réajustée en tant qu'image couleur et être à nouveau commutée en une image en noir et blanc.
- **Préréglage:** Exécute le mouvement de préréglage de chaque position de foyer arrière spécifiée lors de la commutation entre les images couleur et les images monochromatiques. La position préréglée est la dernière position de foyer arrière spécifiée, qui a été automatiquement mémorisée pour chacune des images couleur et des images monochromatiques.
- **Fixe:** Fixe la position après le réglage de foyer arrière soit automatiquement soit manuellement.
- **Réglage implicite :** Automatique

IMPORTANT

- Si le foyer arrière ne peut pas être réglé automatiquement lors de la commutation entre le mode couleur et le mode noir et blanc lorsque "Automatique" est sélectionné, sélectionner "Préréglage" ou "Fixe" et régler le foyer arrière manuellement.

Bouton [Fermer]

Cliquer sur ce bouton pour fermer le menu de configuration "Tirage arrière".

2.5.4.5 Réglage de mise au point S151x S251x S221x S211x , WV-S2130

Cliquer sur le bouton [Configuration>>] de “Mise au point” à l’onglet [Qualité d’image] de la page “Image/Son”. (→page 108)

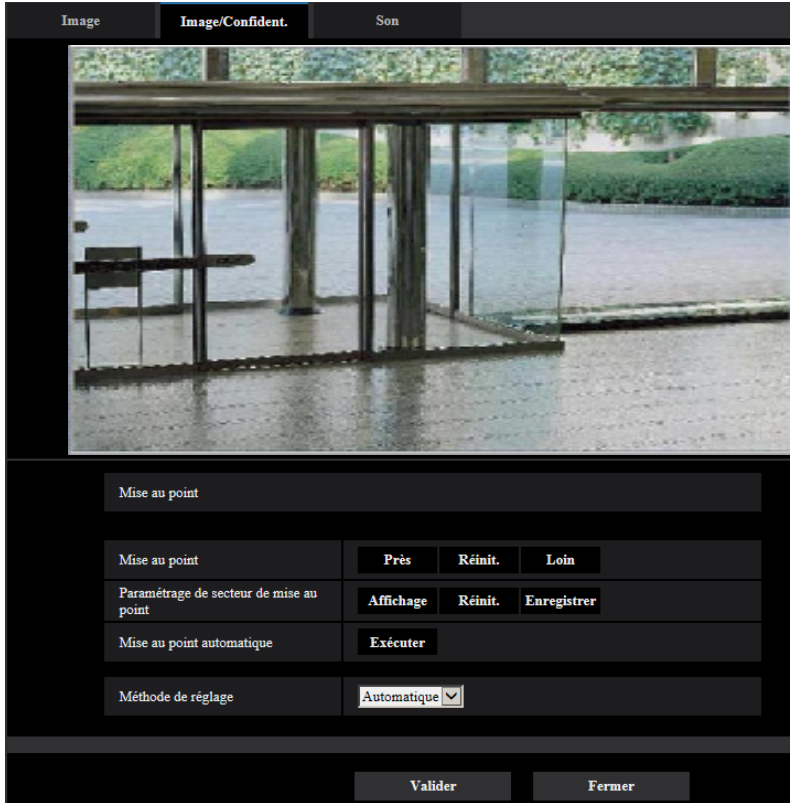

Mise au point

Il est possible de faire le paramétrage de mise au point en déplaçant la mise au point de l’objectif jusqu’à la position appropriée. Il est possible de régler la mise au point manuellement et automatiquement.

[Mise au point]

Le réglage de mise au point peut être réglé manuellement.

- **[Près]:** Cliquer sur ce bouton pour ajuster la mise au point en position “Près”.
- **[Réinit.]:** Cliquer sur ce bouton pour réinitialiser la mise au point sur sa valeur par défaut.
- **[Loin]:** Cliquer sur ce bouton pour ajuster la mise au point en position “Loin”.

[Paramétrage de secteur de mise au point automatique]

Lors de l’exécution de la mise au point automatique, il est possible d’utiliser cet encadrement pour spécifier le sujet sur l’écran pour lequel la mise au point doit être ajustée. Sauf indication contraire, ajuster la mise au point sur le sujet dans le secteur central de l’écran.

- **[Affichage]:** Affiche l’encadrement de mise au point automatique dans l’écran des paramètres. Dans les paramètres par réglage implicite, l’encadrement de mise au point automatique est affiché dans le secteur central de l’écran. Tirer avec la souris sur l’image et spécifier le secteur où la mise au point doit être ajustée. Une fois que le paramétrage est terminé, cliquer sur le bouton [Enregistrer]. Quand on clique sur le bouton [Affichage], les boutons [Réinit.] et [Enregistrer] sont affichés.
- **[Réinit.]:** Réinitialise le paramétrage d’encadrement sur son réglage par défaut. Pour enregistrer, cliquer sur le bouton [Enregistrer].

- **[Enregistrer]:** Sauvegarde l'encadrement paramétré. Cliquer pour ajuster automatiquement la mise au point sur le sujet dans le secteur spécifié.

[Mise au point automatique]

La fonction de mise au point automatique démarre automatiquement le réglage de mise au point basé sur un sujet photographique situé au centre de l'écran en cliquant sur le bouton [Exécuter].

IMPORTANT

- Quand une valeur avec un intervalle plus long que "Maxi.1/30s" (Maxi.2/30s/ Maxi.4/30s/ Maxi.6/30s/ Maxi.10/30s/ Maxi.16/30s) est sélectionnée pour "Obturateur maximum" (→page 113), si "Mise au point automatique" est exécuté pendant des opérations d'obturateur lentes de nuit, cela peut prendre un long moment pour que la "Mise au point automatique" soit réalisée.
- Dans les emplacements suivants ou avec les sujets suivants, la mise au point risque de ne pas pouvoir être ajustée automatiquement. Dans ce cas, ajuster manuellement la mise au point.
 - quand le sujet se déplace beaucoup
 - quand il y a de grands changements dans l'intensité d'éclairage
 - quand le niveau de la lumière est faible
 - quand le sujet ou l'emplacement est extrêmement lumineux ou réfléchissant
 - quand l'observation est faite au travers de fenêtres
 - quand le couvercle en dôme se trouve dans des emplacements où il risque de se salir facilement
 - emplacements où il n'y a pas beaucoup de contraste tel qu'un mur blanc
 - quand il se produit un clignotement brutal
- Quand les images dans la région de la lumière proche de l'infrarouge changent de la couleur au noir et blanc, un écart de mise au point sur les images peut se produire en raison de la nature des propriétés optiques. Dans ce cas, le réglage de la mise au point peut être rectifié automatiquement en sélectionnant "Automatique" ou "Préréglage" pour "Méthode de réglage" dans le menu de configuration (la mise au point ne sera pas automatiquement réglée en fonction du changement de niveau d'éclairage une fois que la mise au point est rectifiée). **S151x** **S251x** **S221x** **S211x**

[Méthode de réglage] **S151x** **S251x** **S221x** **S211x**

Sélectionner la méthode de réglage de mise au point après commutation entre le mode couleur et le mode noir et blanc.

- **Automatique:** Ajuste automatiquement la fonction de mise au point et corrige la mise au point lors de la commutation entre les images couleur et les images monochromatiques. Si la mise au point d'une image ne peut pas être corrigée en tant qu'image en noir et blanc, l'image peut être réajustée en tant qu'image couleur et être à nouveau commutée en une image en noir et blanc.
- **Préréglage:** Exécute le mouvement de préréglage de chaque position de mise au point spécifiée lors de la commutation entre les images couleur et les images monochromatiques. La position préréglée est la dernière position de foyer arrière spécifiée, qui a été automatiquement mémorisée pour chacune des images couleur et des images monochromatiques.
- **Fixe:** Fixe la position après le réglage de mise au point soit automatiquement soit manuellement.
- **Réglage implicite :** Automatique

IMPORTANT

- Si "Automatique" est sélectionné et que la mise au point ne peut pas être réglée automatiquement lors de la commutation entre le mode couleur et le mode noir et blanc, sélectionner "Préréglage" ou "Fixe" et régler la mise au point manuellement.

Bouton [Fermer]

Cliquer sur ce bouton pour fermer le menu de configuration de zoom/mise au point.

2.5.4.6 Faire le réglage du champ angulaire de vision en utilisant la fonction Extra zoom optique



S113x S111x S151x S251x S221x S211x

, WV-S2130

Cliquer sur le bouton [Configuration>>] de “Extra zoom” à l’onglet [Qualité d’image] de la page “Image/Son”. (→page 108)

Il est possible de faire le réglage du champ angulaire de vision en utilisant la fonction extra zoom.

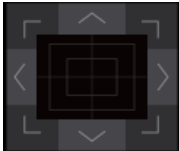

-  : Cliquer sur ce bouton pour ajuster le pourcentage de zoom sur la position “Grand angle”.
-  : Cliquer sur ce bouton pour régler le rapport de zoom sur 1,0 fois.
-  : Cliquer sur ce bouton pour ajuster le pourcentage de zoom sur la position “Télé.”.

-  : Cliquer sur ces boutons pour ajuster les positions horizontale/verticale de l'image après le zooming.

Remarque

- Les rapports d’extra zoom optique pris en charge varient selon le modèle et [Mode de capture d’image] sélectionnés.
- Pour les informations nécessaires sur le rapport de zoom maximum, se référer à Informations importantes.

IMPORTANT

- Les positions sortiront de l’alignement si des paramétrages d’extra zoom sont configurés quand le secteur de masque (→page 120), la zone de confidentialité (→page 131), le secteur VMD (→page 153) est configuré. Pour empêcher que cela se produise, effectuer le paramétrage de la fonction extra zoom avant d’autres paramétrages.

2.5.4.7 Configurer les paramètres relatifs à la zone de confidentialité (menu de configuration la “Zone de confidentialité”)

Cliquer sur le bouton [Configuration>>] de “Zone de confidentialité” à l’onglet [Qualité d’image] de la page “Image/Son”. (→page 108)

Quand il existe une zone que l’on ne souhaite pas afficher, paramétrer la zone comme une zone de confidentialité à ne pas afficher. Il est possible de paramétrer jusqu’à 8 zones de confidentialité.

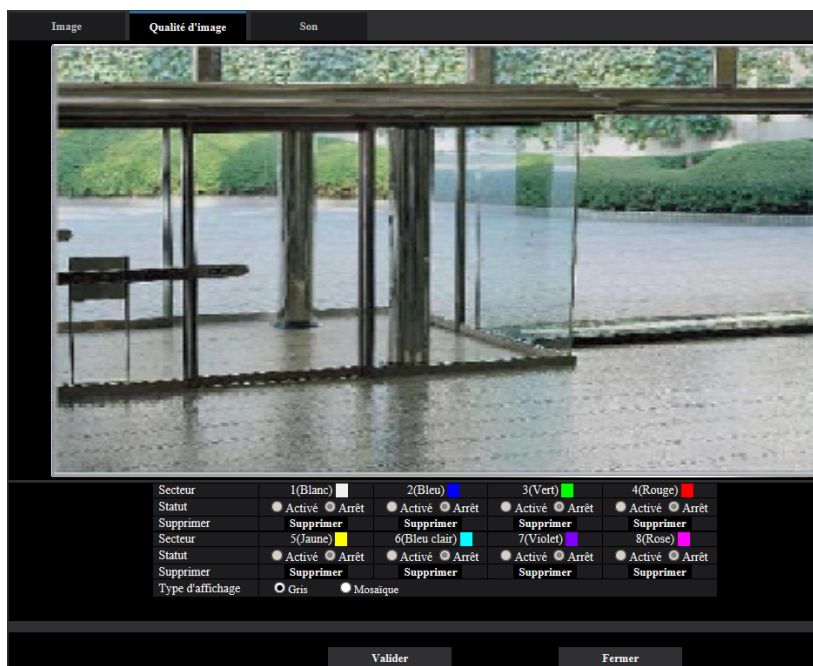

[Secteur]

La zone de confidentialité sera paramétrée quand une zone est spécifiée en tirant avec la souris. Chaque zone peut être superposée. Les zones sont numérotées séquentiellement à partir de la zone 1.

Remarque

- Paramétrer la zone de confidentialité dans une taille supérieure à celle du sujet à cacher.

[Statut]

Sélectionner “Activé” ou “Arrêt” pour déterminer s’il faut ou non afficher la zone de confidentialité.

- **Activé:** La zone de confidentialité sera affichée.
- **Arrêt:** La zone de confidentialité ne sera pas affichée.
- **Réglage implicite :** Arrêt

Bouton [Supprimer]

Cliquer sur le bouton [Supprimer] correspondant à la zone à supprimer.

[Type d’affichage]

- **Gris:** Affiche en gris.
- **Mosaïque:** Affiche en mosaïque.
- **Réglage implicite :** Gris

IMPORTANT

- Lorsque “Mosaïque” est sélectionné pour [Type d’affichage], l’image placée derrière le secteur de paramètre peut être vue en transparence. Par conséquent, l’objet et la personne placés derrière le secteur peuvent être identifiés jusque dans une certaine mesure. Vérifier toujours l’image de résultat conformément aux facteurs tels que les conditions de paramétrage ou le sujet.
- Si “Activé” est sélectionné pour “Stabilisateur”, la zone de confidentialité se déplace hors de l’alignement lorsque le stabilisateur est en fonctionnement. Si vous utilisez une zone de confidentialité, nous vous recommandons de ne pas utiliser “Stabilisateur”.

Bouton [Fermer]

Cliquer sur ce bouton pour fermer le menu de configuration “Zone de confidentialité”.

IMPORTANT

- Après la configuration de la zone de confidentialité, la zone de confidentialité risque de se déplacer hors de l’alignement quand “Mode de capture d’image” de l’onglet [Image] est modifié. Veiller à vérifier la zone de confidentialité après un changement du paramétrage de “Mode de capture d’image”.

2.5.4.8 Configurer les paramètres relatifs à la distorsion de l'objectif de compensation

Cliquer sur le bouton [Configuration>>] de "Distorsion de l'objectif de compensation" à l'onglet [Qualité d'image] de la page "Image/Son". (→page 108)

La correction de déformation peut être exécutée en utilisant la distorsion de l'objectif de compensation. La quantité de compensation exécutée peut être réglée.

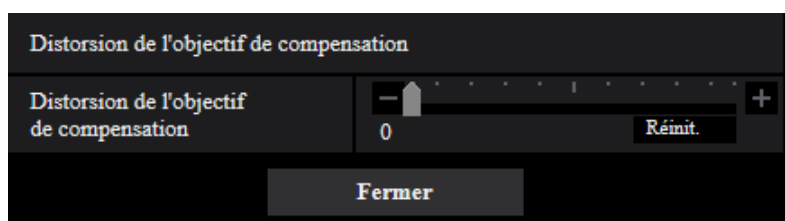

- Le degré de compensation de distorsion varie selon le mode de capture d'image. Configurer le mode de capture d'image avant de configurer la compensation de distorsion d'objectif.

2.5.5 Configurer les paramètres relatifs au son [Son] S11x2

S11x1 S151x S25x1 S22x1 S21x1 S21x0

Cliquer l'onglet [Son] de la page "Image/Son". (→page 46, page 47)
Les paramètres relatifs au son peuvent être configurés dans cette page.

Remarque

- Les images et le son ne seront pas synchronisés. Par conséquent, les images et le son risquent parfois de ne pas être synchronisés.
- Une coupure du son risque de se produire en fonction de l'environnement réseau.

Image		Qualité d'image		Son	
Entrée micro.					
Volume d'entrée micro.		Micro Moy. ▾			
AGC(audio)		High ▾			
Taux binaire audio	G.726(En direct)	32kb/s ▾			
	G.711(En direct)	▾			
	AAC-LC(En direct/Enregistrement)	128kbps ▾			
Transmission/réception son					
Mode de son		Arrêt ▾			
Intervalle d'entrée micro.(Caméra à ord. pers.)		▾			
Volume de sortie son(ordinateur personnel à caméra vidéo)		▾			
Intervalle de sortie son(ordinateur personnel à caméra vidéo)		▾			
Durée de sortie son		▾			
Port de sortie son(ordinateur personnel à caméra vidéo)		34004 (1024-50000)			
Page d'observation directe					
Format d'encodage d'entrée audio		▾			
Mode de contrôle de volume de son		<input type="radio"/> Aj. nv. sr. HP o. p. <input checked="" type="radio"/> Ajuster entrée mic.			
Valider					

Entrée micro.

[Volume d'entrée micro.]

Ajuste le volume du son pour l'entrée à la caméra vidéo. Ce paramétrage est réfléchi dans le volume au moment de l'écoute du son provenant d'un ordinateur personnel (entrée micro à l'ordinateur personnel) et dans le volume pendant "Enregistrement du son" ou pendant "Détection de son".

- **Micro Élv./Micro Moy./Micro Fbl.:** Ajuster le volume quand le son est appliqué à la caméra vidéo à l'aide d'un microphone.
- **Ligne Élv./Ligne Moy./Ligne Fbl.** S11x2 S11x1 S151x S25x1 S22x1 S21x1 : Ajuster le volume quand le son est appliqué à la caméra vidéo à l'aide d'une entrée de ligne.
- **Réglage implicite :** Micro Moy.

[AGC(audio)]

Règle automatiquement la réception son sur le volume approprié. Le degré sur lequel le volume est réglé peut être sélectionné à partir de Élv./Moy./Fbl..

Lorsque “Élv.” est sélectionné, il est plus facile d’entendre les sons silencieux, mais des sons peuvent être entendus comme un bruit. Si vous ne voulez pas entendre de bruit, sélectionner “Moy.” ou “Fbl.”. Ces paramétrages sont liés aux paramétrages de volume de “Enregistrement du son” et “Détection de son”.

- **Réglage implicite :** Élv.

IMPORTANT

- Si le paramétrage [AGC(audio)] est changé après la configuration de [Détection de son], le volume du son avec lequel est détecté [Détection de son] peut changer. Dans ce cas-ci, veiller à vérifier le paramétrage de [Détection de son].

[Taux binaire audio]

Régler le taux binaire de compression son.

[G.726(En direct)] : 16kb/s/32kb/s

[G.711(En direct)] : 64kb/s (ne peut pas être modifié)

[AAC-LC(En direct/Enregistrement)] : 64kb/s/96kb/s/128kb/s

- **Réglage implicite :**
 - [G.726(En direct)] : 32kb/s
 - [AAC-LC(En direct/Enregistrement)] : 128kb/s

Transmission/réception son

[Mode de transmission de son]

Sélectionner le mode de communication utilisé pour la transmission ou la réception des données audio entre la caméra vidéo et l’ordinateur personnel parmi les options suivantes :

- **Arrêt:** Ne reçoit pas ni ne transmet les données audio entre la caméra vidéo et l’ordinateur personnel.
- **Entrée micro (à l’ordinateur personnel):** L’ordinateur personnel reçoit les données son provenant de la caméra vidéo. Sur l’ordinateur personnel, l’image peut être visionnée en même temps que le son l’accompagnant. L’image et le son ne sont pas synchronisés.
- **Sortie son (de l’ordinateur personnel)** **S11x2** **S11x1** **S151x** **S25x1** **S22x1** **S21x1** : Transmet les données de son provenant de l’ordinateur personnel à la caméra vidéo. Le son peut être entendu par le haut-parleur connecté à la caméra vidéo.
- **Interactif (Semi-duplex)** **S11x2** **S11x1** **S151x** **S25x1** **S22x1** **S21x1** : Disponible autant pour la réception que la transmission. Cependant, les données audio ne peuvent pas être transmises et reçues simultanément.
- **Interactif (Duplex total)** **S11x2** **S11x1** **S151x** **S25x1** **S22x1** **S21x1** : Disponible simultanément autant pour la réception que la transmission.
- **Réglage implicite :** Arrêt

Remarque

- Un ronflement risque de se produire pendant des conditions d’utilisation. Empêcher le son produit par l’ordinateur personnel d’être recueilli par le microphone de l’ordinateur personnel.
- Lorsque “Multidiffusion” est sélectionné pour “Type de transmission” à l’onglet [Image] de la page “Image/Son”, la sortie son ne sera plus disponible pendant le contrôle des images H.265 ou H.264. Pour exécuter la sortie son, cliquer sur le bouton [JPEG] de la page “En direct”.
- Si “Sortie audio” a été paramétré sur “Moniteur”, “Mode de transmission de son” peut seulement être paramétré sur “Arrêt” ou “Entrée micro. (à l’entrée ordinateur personnel)”. **S151x** **S25x1** **S22x1** **S21x1**
- “Enregistrement du son” et “Détection de son” ne sont pas disponibles lorsque “Interactif (Semi-duplex)” est sélectionné pour “Mode de transmission de son”.

[Intervalle d’entrée micro.(Caméra à ord. pers.)]

Sélectionner un intervalle de réception audio parmi les options suivantes.

2 Paramétrages

20ms/ 40ms/ 80ms/ 160ms

- **Réglage implicite** : 40ms

Remarque

- Quand un intervalle plus court est sélectionné, le délai d'attente sera plus court. Quand un intervalle plus long est sélectionné, une coupure du son risque de se produire même si le délai d'attente est plus long. Sélectionner un intervalle en fonction de l'environnement réseau.
- "Intervalle d'entrée micro.(Caméra à ord. pers.)" n'est pas disponible lorsque "AAC-LC" est sélectionné pour "Format d'encodage d'entrée audio".

[Volume de sortie son(ordinateur personnel à caméra vidéo)]

Sélectionner un niveau de volume sur la caméra vidéo pour écouter le son transmis à partir de l'ordinateur personnel.

Élevée/ Moyenne/ Basse

- **Réglage implicite** : Moyenne

[Intervalle de sortie son(ordinateur personnel à caméra vidéo)] **S11x2** **S11x1** **S151x**

S25x1 **S22x1** **S21x1** :

Sélectionner un intervalle de transmission audio parmi les options suivantes.

160ms/ 320ms/ 640ms/ 1280ms

- **Réglage implicite** : 640ms

Remarque

- Quand un intervalle plus court est sélectionné, le délai d'attente sera plus court. Quand un intervalle plus long est sélectionné, une coupure du son risque de se produire même si le délai d'attente est plus long. Sélectionner un intervalle en fonction de l'environnement réseau.
- Le son risque de subir provisoirement une coupure ou des parasites peuvent être entendus lorsque plusieurs utilisateurs y accèdent en même temps. Il est possible de réduire la coupure du son ou des parasites en paramétrant sur un plus long intervalle à "Intervalle de sortie son(ordinateur personnel à caméra vidéo)".
- Une coupure du son risque de se produire en fonction de l'environnement réseau.

[Durée de sortie son] **S11x2** **S11x1** **S151x** **S25x1** **S22x1** **S21x1** :

Configurer la durée maximum lorsqu'à chaque fois que le son est délivré.

1min./ 2min./ 3min./ 5min./ 10min./ 20min./ 30min./ 1h

- **Réglage implicite** : 5min.

Remarque

- La sortie audio s'arrête quand la durée spécifiée s'est écoulée. Pour activer la fonction de transmission son, cliquer encore une fois sur le bouton Sortie audio.

[Port de sortie son(ordinateur personnel à caméra vidéo)] **S11x2** **S11x1** **S151x** **S25x1**

S22x1 **S21x1** :

Spécifier le numéro de port de transmission (le numéro de port de la caméra vidéo utilisée pour recevoir les données audio transmises à partir de l'ordinateur personnel.

Numéro de port disponible : 1024-50000 (uniquement les nombres pairs sont disponibles.)

- **Réglage implicite** : 34004

Remarque

- Le numéro de port de transmission spécifié pour "Port de sortie son(ordinateur personnel à caméra vidéo)" sera utilisé uniquement lorsque "Port de diffusion unique (MANUEL)" est sélectionné pour "Type de transmission" (→page 105). Lorsque "Arrêt" est sélectionné pour "Transmission

débit" (→page 101) ou lorsque "Port de diffusion unique (AUTO)" ou "Multidiffusion" est sélectionné pour "Type de transmission", il n'est pas nécessaire de spécifier le numéro de port de transmission.

Page En direct

[Format d'encodage d'entrée audio]

Sélectionner le format d'encodage d'entrée son à utiliser dans "En direct" à partir de G.726, G.711 ou de AAC-LC.

- **Réglage implicite** : G.726

Remarque

- G.711 est disponible seulement quand "Entrée micro (à l'ordinateur personnel)" est sélectionné pour "Mode de transmission de son".
- G.726 est toujours appliqué pour le format d'encodage de transmission son.

[Mode de contrôle de volume de son]

Sélectionner la méthode d'opération en utilisant le curseur de volume du bouton Entrée micro. sur la page "En direct".

- **Ajuster le niveau de sortie du haut-parleur d'ordinateur personnel**: Changer le volume de l'ordinateur personnel dans lequel la page "En direct" est ouverte.
- **Ajuster l'entrée micro.**: Changer le volume d'entrée micro. de la caméra vidéo.
- **Réglage implicite** : Ajuster l'entrée micro.

2.6 Configurer les paramètres d'écran à découpage multiple [Écran décp. mult.]

Les caméras vidéo à utiliser pour un affichage des images sur des écrans à découpage multiple peuvent être enregistrées à la page "Écran décp. mult.". (→page 46, page 47)

Écran décp. mult.		Adresse IP	Titre de caméra vidéo
Groupe A	Caméra vidéo 1	selfcamera	WV-S1132
	Caméra vidéo 2		
	Caméra vidéo 3		
	Caméra vidéo 4		
Groupe B	Caméra vidéo 5		
	Caméra vidéo 6		
	Caméra vidéo 7		
	Caméra vidéo 8		
Groupe C	Caméra vidéo 9		
	Caméra vidéo 10		
	Caméra vidéo 11		
	Caméra vidéo 12		
Groupe D	Caméra vidéo 13		
	Caméra vidéo 14		
	Caméra vidéo 15		
	Caméra vidéo 16		

Exemple de saisie: <http://192.168.0.10:8080>

Affichage initial	
Disposition	4 écrans (1-4) ▼
Intervalle rafraïc.	MJPEG ▼
Taille de l'image d'importation(4 écrans)	320x180 ▼

Valider

[Adresse IP]

Saisir l'adresse IP ou le nom d'hôte de la caméra vidéo à utiliser pour écran à découpage multiple. 4 caméras vidéo peuvent être enregistrées en tant que groupe et jusqu'à 4 groupes (16 caméras vidéo) peuvent être enregistrés.

Lorsque le numéro de port HTTP de la caméra vidéo dont les images doivent être affichées a été changé, saisir les informations comme suit :

Exemple de saisie :

- Exemple au moment de la saisie de l'adresse IPv4 :<http://192.168.0.10:8080>
- Exemple au moment de la saisie de l'adresse IPv6 :[http://\[2001:db8:0:0:0:0:1\]:8080](http://[2001:db8:0:0:0:0:1]:8080)

Pour accéder aux caméras vidéo en utilisant le protocole HTTPS, saisir les indications comme suit :

Exemple de saisie : <https://192.168.0.10/>

- **Nombre disponible de caractères :** 1 - 128 caractères
- **Réglage implicite :** (Caméra vidéo 1) selfcamera, (Caméra vidéo 2 - 16) non enregistrées

IMPORTANT

- Au moment d'accéder à la caméra vidéo en utilisant le protocole HTTPS, installer le certificat préinstallé ou le certificat CA de la caméra vidéo pour afficher les images sur le moniteur vidéo. (→page 200)
- Cette caméra vidéo est spécifiée quand "selfcamera" est affiché pour l'adresse IP ou le nom d'hôte.

Remarque

- Pour obtenir de plus amples informations sur "Network Camera Recorder with Viewer Software Lite", qui est adapté pour visionner les images provenant de plusieurs caméras vidéo, se référer à notre site Web (<http://security.panasonic.com/support/info/>).
- Quand un nom d'hôte est utilisé, il est nécessaire de configurer les paramètres DNS de l'ordinateur personnel utilisé pour un affichage à découpage multiple d'écran. Se référer à l'administrateur de réseau pour obtenir des informations en ce qui concerne les paramètres DNS des ordinateurs personnels.

[Titre de caméra vidéo]

Saisir le titre de la caméra vidéo. Le titre de caméra vidéo saisi sera affiché sur un écran à découpage multiple.

- **Nombre disponible de caractères** : 0 - 20 caractères
- **Caractères non disponibles** : " &
- **Réglage implicite** :
 - (Caméra vidéo 1) Le numéro de modèle est affiché.
 - (Caméra vidéo 2 - 16) Aucune (vide)

Remarque

- Au moment de sélectionner un écran à 16 divisions, certains caractères du titre de caméra vidéo à afficher risquent de ne pas être affichés.

Affichage initial**[Disposition]**

Sélectionner la disposition pour l'affichage initial parmi les options mentionnées ci-dessous :

- 4 écrans (1-4)/ 4 écrans (5-8)/ 4 écrans (9-12)/ 4 écrans (13-16)/ 9 écrans (1-9)/ 9 écrans (10-16)/ 16 écrans
- **Réglage implicite** : 4 écrans (1-4)

[Intervalle de rafraîchissement]

Sélectionner l'intervalle de rafraîchissement pendant l'affichage initial.

- **H.265(1)** : Affiche l'image de caméra vidéo en format H.265 (vidéo).
- **H.264(1)** : Affiche l'image de caméra vidéo en format H.264 (vidéo).
- **MJPEG** : Affiche l'image de caméra vidéo en format JPEG à mouvement (vidéo).
- **Intervalle de rafraîchissement: 1s/ Intervalle de rafraîchissement: 3s/ Intervalle de rafraîchissement: 5s/ Intervalle de rafraîchissement: 10s/ Intervalle de rafraîchissement: 30s/ Intervalle de rafraîchissement: 60s** : Affiche le format JPEG (image fixe) de caméra vidéo à l'intervalle sélectionné.
- **Réglage implicite** : MJPEG

[Taille de l'image d'importation(4 écrans)]

Sélectionner une taille de l'image d'importation pour obturation 4 écrans dans l'affichage initial.

- **Réglage implicite** : 320 × 180

2.7 Configurer les paramétrages d'alarme [Alarme]

Les paramétrages relatifs aux occurrences d'alarme tels que les paramétrages d'action d'alarme lors d'une occurrence d'alarme ou des images d'alarme, les paramétrages de secteur VMD, les paramétrages de détection de son et la notification d'occurrence d'alarme peuvent être configurés dans cette page. La page "Alarme" a l'onglet [Alarme], l'onglet [Secteur VMD], l'onglet [Détection de son] et l'onglet [Notification].

2.7.1 Configurer les paramétrages relatifs à l'action d'alarme [Alarme]

Cliquer l'onglet [Alarme] de la page "Alarme". (→page 46, page 47)

Les paramétrages relatifs à l'alarme peuvent être configurés dans cette section. Se référer aux page 144 et page 142 pour obtenir de plus amples informations sur les paramétrages relatifs aux images d'alarme et à la borne de sortie d'alarme.

Alarme		Secteur VMD	Détection de son	Notification
Alarme				
Borne 1	Arrêt			
Borne 2	Arrêt			
Borne 3	Arrêt			
Alarme par VMD	VMD >>			
Alarme de détection de son	Détection de son >>			
Instruction d'alarme	Instruction d'alarme	<input checked="" type="radio"/> Activé <input type="radio"/> Arrêt		
	Numéro de port d'origine	111 (1-65535)		
Durée de désactivation d'alarme	5 s (5-600s)			

Alarme

[Borne 1] **S11x2** **S11x1** **S15x1** **S25x1** **S22x1** **S21x1**

Détermine comment utiliser la borne 1.

- **Arrêt:** Non utilisé.
- **Entrée d'alarme(TRM1):** Reçoit des alarmes. Quand "Entrée d'alarme" est sélectionné, un menu déroulant "Fermer" et "Ouvert" est affiché.
 - **Fermer:** Une alarme est détectée quand l'état de borne est changé en "Fermer".
 - **Ouvert:** Une alarme est détectée quand l'état de borne est changé en "Ouvert".
- **Entrée monochromatique:** Reçoit une entrée de commutation monochromatique. (Quand l'entrée est réglée sur Activé, le mode noir et blanc est activé.)
- **Réglage horaire automatique:** Reçoit une entrée de réglage horaire. Lorsque le signal est reçu et si l'horloge est à 29 minutes ± de l'heure, le temps sera ajusté sur 00 minutes 00 secondes. Quand le réglage horaire est ramené en arrière de moins de 5 secondes, l'heure n'est pas changée. Quand "Réglage horaire automatique" est sélectionné, un menu déroulant "Fermer" et "Ouvert" est affiché.
 - **Fermer:** L'heure est ajustée quand l'état de borne est changé en "Fermer".
 - **Ouvert:** L'heure est ajustée quand l'état de borne est changé en "Ouvert".
- **Réglage implicite :** Arrêt

[Borne 2] S11x2 S11x1 S15x1 S25x1 S22x1 S21x1

Détermine comment utiliser la borne 2.

- **Arrêt:** Non utilisé.
- **Entrée d'alarme(TRM2):** Reçoit des alarmes. Quand "Entrée d'alarme" est sélectionné, un menu déroulant "Fermer" et "Ouvert" est affiché.
 - **Fermer:** Une alarme est détectée quand l'état de borne est changé en "Fermer".
 - **Ouvert:** Une alarme est détectée quand l'état de borne est changé en "Ouvert".
- **Sortie d'alarme:** La sortie d'alarme sera exécutée en fonction des paramétrages pour "Borne de sortie" (→page 142).
- **Réglage implicite :** Arrêt

[Borne 3] S11x2 S11x1 S15x1 S25x1 S22x1 S21x1

Détermine comment utiliser la borne 3.

- **Arrêt:** Non utilisé.
- **Entrée d'alarme(TRM3):** Reçoit des alarmes. Quand "Entrée d'alarme" est sélectionné, un menu déroulant "Fermer" et "Ouvert" est affiché.
 - **Fermer:** Une alarme est détectée quand l'état de borne est changé en "Fermer".
 - **Ouvert:** Une alarme est détectée quand l'état de borne est changé en "Ouvert".
- **Sortie AUX:** La sortie AUX sera appliquée. Les boutons [AUX] seront affichés dans la page "En direct".
- **Réglage implicite :** Arrêt

IMPORTANT

- Pour que les bornes d'entrée-sortie EXT I/O détectent des entrées d'alarme quand l'état de la borne a changé de Ouvert à Fermer (Activé) ou de Fermer à Ouvert (Arrêt), environ 100 ms ou davantage sont nécessaires. Étant donné que des alarmes ne peuvent pas être détectées pendant environ 5 secondes après qu'une détection ait été faite, les entrées d'alarme reçues dans les limites d'environ 5 secondes après qu'une alarme soit détectée ne sont pas détectées.

Remarque

- AUX est la borne de caméra vidéo qui peut être utilisée par les utilisateurs pour commander (Open/Close) arbitrairement à partir de la page "En direct". Par exemple, un opérateur peut contrôler à distance l'éclairage de l'emplacement où la caméra vidéo est installée en raccordant la borne au dispositif de commande d'éclairage.
- Se référer à Informations importantes se trouvant sur le CD-ROM fourni pour obtenir de plus amples informations à propos de la puissance d'entrée-sortie de chaque borne.

[Alarme par VMD]

En cliquant "VMD >>", l'onglet [Secteur VMD] de la page "Alarme" sera affiché. (→page 153)

[Alarme de détection de son]

Quand "Détection de son>>" est cliqué, l'onglet [Détection de son] sera affiché. (→page 155)

[Instruction d'alarme]

Déterminer s'il faut utiliser ou non recevoir une alarme par instruction en sélectionnant "Activé" ou "Arrêt". L'alarme d'instruction est une fonction qui notifie l'alarme à protocole Panasonic provenant d'autres caméras vidéo. Lorsque "Activé" est sélectionné, les actions d'alarme seront exécutées entre plusieurs caméras vidéo.

- **Réglage implicite :** Arrêt

[Numéro de port d'origine]

Sélectionner un numéro de port à utiliser pour recevoir une alarme par instruction.

- **Plage disponible :** 1-65535
- **Réglage implicite :** 8181

2 Paramétrages

Les numéros de port suivants ne sont pas disponibles étant donné qu'ils sont déjà utilisés.

20, 21, 23, 25, 42, 53, 67, 68, 69, 80, 110, 123, 161, 162, 443, 554, 995, 10669, 10670, 59000-61000

[Durée de désactivation d'alarme]

Configurer la durée pendant laquelle des détections ne seront pas faites après qu'une alarme soit détectée. Par exemple, en utilisant cette fonction, il est possible d'empêcher qu'un courrier électronique soit envoyé trop souvent quand des notifications par courrier électronique sont configurées pour être envoyées à des téléphones cellulaires quand une alarme est détectée.

5 - 600s

- **Réglage implicite** : 5s

Remarque

- La durée pendant laquelle des détections d'alarme ne sont pas exécutées peut être gérée pour chaque type d'alarme. Par exemple, pendant le laps de temps pour que des détections pour des instructions d'alarme ne soient pas faites, des détections pour une alarme par VMD peuvent être faites.

2.7.2 Configurer les paramètres relatifs à la borne de sortie d'alarme [Alarme] **S11x2** **S11x1** **S15x1** **S25x1** **S22x1** **S21x1**

Cliquer l'onglet [Alarme] de la page "Alarme". (→page 46, page 47)

Les paramètres relatifs à la borne de sortie peuvent être configurés dans cette section.

Borne de sortie	
Déclencheur de sortie d'alarme	<input checked="" type="radio"/> Activé <input type="radio"/> Arrêt
Avertissement de carte de mémoire SD	<input checked="" type="radio"/> Activé <input type="radio"/> Arrêt
Type de sortie d'alarme	<input type="radio"/> Verrouillage <input type="radio"/> Impulsion
Sortie déclencheur	<input checked="" type="radio"/> Ouvert <input type="radio"/> Fermer
Durée d'impulsion	<input type="text" value=""/> s (1-120s)

Borne de sortie

Pour pouvoir configurer "Borne de sortie", "Sortie d'alarme" doit être sélectionné pour [Borne 2] du paramétrage [Alarme].

[Déclencheur de sortie d'alarme]

Sélectionner "Activé" ou "Arrêt" pour déterminer s'il faut délivrer ou non les signaux d'alarme à la borne de sortie quand une alarme est détectée.

- **Réglage implicite** : Arrêt

[Erreur de carte de mémoire SD]

Sélectionner "Activé" ou "Arrêt" pour déterminer s'il faut délivrer ou non les signaux de sortie à la borne de sortie quand une erreur est détectée pour la carte de mémoire SD.

Condition d'erreur de carte de mémoire SD : Erreur de carte de mémoire SD (erreur d'écriture, erreur de lecture, etc.), durée d'exécution totale de plus de 6 ans et nombre réécritures de plus de 2000 fois.

- **Activé**: Lorsqu'un état d'erreur est détecté, les signaux provenant d'une borne de sortie sont délivrés et le bouton [Indication d'occurrence d'alarme] à la page "En direct" clignote.
- **Arrêt**: Désactive la détection de l'état d'avertissement.
- **Réglage implicite** : Arrêt

IMPORTANT

- Afin de pouvoir utiliser correctement cette fonction, formater la carte de mémoire SD avec la caméra vidéo avant de l'utiliser.

Remarque

- La durée de service totale de 6 ans est la durée totale de mise sous tension de la carte SD étant insérée. 2000 cycles sont la limite supérieure des comptages de réécriture d'une carte de mémoire SD industrielle (type MLC). Ceci constitue des valeurs typiques et non pas une garantie de la durée de vie de la carte SD.
- La borne de sortie et les erreurs de carte de mémoire SD utilisent la même borne de sortie.
- Un signal est délivré émis vers la borne de sortie lorsque soit une alarme ou une erreur de carte de mémoire SD se produit.
- Lorsqu'une erreur de carte de mémoire SD est détectée, le bouton [Indication d'occurrence d'alarme] à la page "En direct" clignote. Le fait de cliquer sur le bouton [Indication d'occurrence d'alarme] fait que le bouton est masqué.
- Les signaux de sortie de la borne de sortie pour [Erreur de carte de mémoire SD] varient en fonction des paramétrages de [Type de sortie d'alarme].
 - Quand "Verrouillage" est sélectionné : Même après avoir cliqué sur le bouton [Indication d'occurrence d'alarme] et qu'il disparaît, les signaux de sortie provenant de la borne de sortie continueront aussi longtemps que la cause de l'erreur [Erreur de carte de mémoire SD] n'est pas résolue.
 - Quand "Impulsion" est sélectionné : Même après avoir cliqué sur le bouton [Indication d'occurrence d'alarme] et qu'il disparaît, les signaux de sortie provenant de la borne de sortie continueront aussi longtemps que la cause de l'erreur [Erreur de carte de mémoire SD] n'est pas résolue. Toutefois, si la période de temps spécifiée pour [Durée d'impulsion] est dépassée, les signaux de sortie provenant de la borne de sortie seront arrêtés.

[Type de sortie d'alarme]

Sélectionner "Verrouillage" ou "Impulsion" pour la borne de sortie lors d'une occurrence d'alarme.

- **Verrouillage:** Quand une alarme est détectée, la borne de sortie sera commutée dans l'état sélectionné pour "Sortie déclencheur" jusqu'à ce que le bouton d'indication d'occurrence d'alarme soit cliqué.
- **Impulsion:** Quand une alarme est détectée, la borne de sortie sera commutée dans l'état sélectionné du paramétrage de "Sortie déclencheur" pendant la période paramétrée pour "Durée d'impulsion". Quand le bouton d'indication d'occurrence d'alarme est cliqué, la borne de sortie reviendra à son état normal.
- **Réglage implicite :** Verrouillage

[Sortie déclencheur]

Sélectionner "Ouvert" ou "Fermer" pour déterminer s'il faut ouvrir ou fermer la borne de sortie quand les signaux d'alarme sont délivrés.

- **Ouvert:** La borne de sortie s'ouvrira lorsque les signaux d'alarme seront délivrés. (Normalement fermé)
- **Fermer:** La borne de sortie se fermera lorsque les signaux d'alarme seront délivrés. (Normalement ouvert)
- **Réglage implicite :** Fermer

Remarque

- Lorsque "Ouvert" est sélectionné, le signal d'alarme sera délivré pendant environ 20 secondes lorsque l'alimentation de l'appareil est appliquée.

[Durée d'impulsion]

Lorsque "Impulsion" est sélectionné pour "Type de sortie d'alarme", sélectionner une durée de borne de sortie parmi les options suivantes.

- **Plage disponible :** 1-120s
- **Réglage implicite :** 1s

2.7.3 Changer l'appellation AUX [Alarme] S11x2 S11x1 S15x1 S25x1

S22x1 S21x1

Cliquer l'onglet [Alarme] de la page "Alarme". (→page 46, page 47)
Les appellations "AUX", "Ouvert" et "Fermer" de la page "En direct" peuvent être modifiées.

Titre AUX	
AUX (jusqu'à 10 caractères)	AUX
Ouvert (jusqu'à 5 caractères)	Open
Fermer (jusqu'à 5 caractères)	Close

Titre AUX

[AUX (jusqu'à 10 caractères)]

Saisir l'appellation pour "AUX" à la page "En direct".

- **Caractères non disponibles :** " &
- **Réglage implicite :** AUX

[Ouvert (jusqu'à 5 caractères)]

Saisir l'appellation pour "Ouvert" de "AUX" à la page "En direct".

- **Caractères non disponibles :** " &
- **Réglage implicite :** Ouvert

[Fermer (jusqu'à 5 caractères)]

Saisir l'appellation pour "Fermer" de "AUX" à la page "En direct".

- **Caractères non disponibles :** " &
- **Réglage implicite :** Fermer

Remarque

- Quand le paramétrage AUX n'est pas disponible, le nom AUX ne peut pas être modifié.
- AUX est la borne de caméra vidéo qui peut être utilisée par les utilisateurs pour commander (Open/Close) arbitrairement à partir de la page "En direct". Par exemple, un opérateur peut contrôler à distance l'éclairage de l'emplacement où la caméra vidéo est installée en raccordant la borne au dispositif de commande d'éclairage.

2.7.4 Configurer les paramétrages relatifs à l'action sur caméra vidéo lors d'une occurrence d'alarme [Alarme]

Cliquer l'onglet [Alarme] de la page "Alarme". (→page 46, page 47)

Les paramètres relatifs à l'activation d'alarme de mouvement de caméra vidéo peuvent être configurés dans cette section.

Activation d'alarme de mouvement de caméra vidéo	
Taux de compression d'image après détection d'alarme	Taux de compression d'image après détection d'alarme >>
Notification de courrier électronique d'alarme	Serveur de courrier élect.>>
Transmission FTP d'image d'alarme	FTP >>
Enregistrement d'image d'alarme (carte de mémoire SD)	Carte de mémoire SD >>
Protocole d'alarme Panasonic	Notification de protocole d'alarme Panasonic >>
Notification d'alarme HTTP	Notification d'alarme HTTP >>

[Taux de compression d'image après détection d'alarme]

Cliquer sur "Taux de compression d'image après détection d'alarme >>" pour afficher le menu qui permet de configurer les paramètres concernant la qualité des images quand une alarme se produit. Le menu de configuration sera affiché dans une nouvelle fenêtre ouverte. (→page 146)

[Notification de courrier électronique d'alarme]

Cliquer sur "Serveur de courrier élect. >>" pour afficher le menu de configuration qui peut configurer les paramètres concernant la notification de courrier élect. quand une alarme se produit. Le menu de configuration sera affiché dans une nouvelle fenêtre ouverte. (→page 147)

[Transmission FTP d'image d'alarme]

Cliquer sur "FTP >>" pour afficher le menu de configuration qui peut configurer les paramètres concernant la transmission FTP quand une alarme se produit. Le menu de configuration sera affiché dans une nouvelle fenêtre ouverte. (→page 148)

[Enregistrement d'image d'alarme (carte de mémoire SD)] **S11x2** **S11x1** **S15x1** **S25x1** **S22x1** **S21x1**

Cliquer sur "Carte de mémoire SD >>" pour afficher le menu de configuration qui peut configurer les paramètres concernant l'enregistrement des images sur une carte de mémoire SD quand une alarme se produit. Le menu de configuration sera affiché dans une nouvelle fenêtre ouverte. (→page 149)

[Protocole d'alarme Panasonic]

Cliquer sur "Notification de protocole d'alarme Panasonic >>" pour afficher le menu de configuration qui peut configurer les paramètres concernant la transmission des notifications de protocole d'alarme Panasonic quand une alarme se produit. Le menu de configuration sera affiché dans une nouvelle fenêtre ouverte. (→page 150)

[Notification d'alarme HTTP]

Cliquer sur "Notification d'alarme HTTP >>" pour afficher le menu de configuration qui peut configurer les paramètres concernant la transmission des notifications d'alarme HTTP quand une alarme se produit. Le menu de configuration sera affiché dans une nouvelle fenêtre ouverte. (→page 151)

2.7.4.1 Configurer les paramétrages concernant la qualité des images sur une action d'alarme

Cliquer sur “Taux de compression d'image après détection d'alarme >>” de “Activation d'alarme de mouvement de caméra vidéo” à l'onglet [Alarme] de la page “Alarme”. (→page 144)

The screenshot shows a configuration window titled "Taux de compression d'image après détection d'alarme(JPEG)". It contains two rows of settings:

Taux de compression d'image après détection d'alarme	<input checked="" type="radio"/> Activé <input type="radio"/> Arrêt
Qualité d'image après détection d'alarme	<input type="text" value="5"/>

At the bottom of the window are two buttons: "Valider" and "Fermer".

[Taux de compression d'image après détection d'alarme]

Sélectionner “Activé” ou “Arrêt” pour déterminer s'il faut changer ou non la qualité d'image (→page 98) après la détection d'alarme.

- **Activé:** Les images seront transmises avec la qualité d'image sélectionnée pour “Qualité d'image après détection d'alarme”.
- **Arrêt:** Ne change pas la qualité d'image après détection d'alarme.
- **Réglage implicite :** Arrêt

[Qualité d'image après détection d'alarme]

La qualité d'image peut être changée après un cas d'alarme. Sélectionner la qualité d'image parmi les options suivantes.

0 Ultra-précis/ 1 Précis/ 2/ 3/ 4/ 5 Normal/ 6/ 7/ 8/ 9 Inférieur

- **Réglage implicite :** 5 Normal

2.7.4.2 Configurer les paramètres concernant les notifications d'alarme par courrier électronique

Cliquer sur “Serveur de courrier élect. >>” de “Activation d’alarme de mouvement de caméra vidéo” à l’onglet [Alarme] de la page “Alarme”. (→page 144)

Notification de courrier élect.		
Notification de courrier élect.	<input checked="" type="radio"/> Activé <input type="radio"/> Arrêt	
Fichier joint d'image d'alarme	<input checked="" type="radio"/> Activé <input type="radio"/> Arrêt	
Taille de l'image d'importation	<input type="text"/> (640x360)	
Adresse de serveur SMTP		
Port SMTP	<input type="text"/> (1-65535)	
Adresse de serveur POP		
Authentification	Type	<input type="radio"/> Aucun <input type="radio"/> POP avant SMTP <input checked="" type="radio"/> SMTP
	Nom de l'utilisateur	<input type="text"/>
	Mot de passe	<input type="text"/>
Adresse de courrier élect. d'expéditeur		
SSL	<input checked="" type="radio"/> Activé <input type="radio"/> Arrêt	
Destination de notification		
Destination d'adresse de courrier élect.		
Adresse 1	<input type="text"/> Supprimer	
	<input type="checkbox"/> Borne 1 <input type="checkbox"/> Borne 2 <input type="checkbox"/> Borne 3	
	<input type="checkbox"/> VMD <input type="checkbox"/> Instruction d'alarme <input type="checkbox"/> Détection de son	
	<input type="checkbox"/> Diag.	
	<input type="checkbox"/>	
Adresse 2	<input type="text"/> Supprimer	
	<input type="checkbox"/> Borne 1 <input type="checkbox"/> Borne 2 <input type="checkbox"/> Borne 3	
	<input type="checkbox"/> VMD <input type="checkbox"/> Instruction d'alarme <input type="checkbox"/> Détection de son	
	<input type="checkbox"/> Diag.	
	<input type="checkbox"/>	
Adresse 3	<input type="text"/> Supprimer	
	<input type="checkbox"/> Borne 1 <input type="checkbox"/> Borne 2 <input type="checkbox"/> Borne 3	
	<input type="checkbox"/> VMD <input type="checkbox"/> Instruction d'alarme <input type="checkbox"/> Détection de son	
	<input type="checkbox"/> Diag.	
	<input type="checkbox"/>	
Adresse 4	<input type="text"/> Supprimer	
	<input type="checkbox"/> Borne 1 <input type="checkbox"/> Borne 2 <input type="checkbox"/> Borne 3	
	<input type="checkbox"/> VMD <input type="checkbox"/> Instruction d'alarme <input type="checkbox"/> Détection de son	
	<input type="checkbox"/> Diag.	
	<input type="checkbox"/>	
Objet de courrier élect.	<input type="checkbox"/> Utiliser le titre de caméra vidéo <input type="checkbox"/> Origine de l'alarme	
Texte du courrier élect.	<input checked="" type="checkbox"/> Origine de l'alarme <input checked="" type="checkbox"/> Temps d'occurrence	
	<input type="text"/>	
Appellation de terminal		
Terminal 1 (jusqu'à 10 caractères)	<input type="text"/>	
Terminal 2 (jusqu'à 10 caractères)	<input type="text"/>	
Terminal 3 (jusqu'à 10 caractères)	<input type="text"/>	
<input type="button" value="Valider"/> <input type="button" value="Fermer"/>		

Se référer à la page 173 pour obtenir les informations nécessaires sur la configuration de ces paramètres.

2.7.4.3 Configurer les paramètres concernant les transmissions FTP des images d'alarme

Cliquer sur “FTP >>” de “Activation d’alarme de mouvement de caméra vidéo” à l’onglet [Alarme] de la page “Alarme”. (→page 144)

FTP	
Transmission FTP d'image d'alarme	<input checked="" type="radio"/> Activé <input type="radio"/> Arrêt
Nom de répertoire	<input type="text"/>
Nom de fichier	<input type="text"/>
	<input checked="" type="checkbox"/> Borne 1 <input checked="" type="checkbox"/> Borne 2 <input checked="" type="checkbox"/> Borne 3
	<input checked="" type="checkbox"/> VMD <input checked="" type="checkbox"/> Instruction d'alarme <input checked="" type="checkbox"/> Détection de son
Refaire un essai de transmission FTP	<input type="radio"/> Activé <input checked="" type="radio"/> Arrêt
Pré-alarme	Intervalle de transmission <input type="text"/> Nombre d'images maximum <input type="text"/> Durée d'enregistrement 0s
Post-alarme	Intervalle de transmission <input type="text"/> Nombre d'images <input type="text"/> Durée d'enregistrement 100s
Taille de l'image d'importation	<input type="text"/> (640x360)
Adresse de serveur FTP	<input type="text"/> Exemple de saisie: 192.168.0.10
Nom de l'utilisateur	<input type="text"/>
Mot de passe	<input type="password"/>
Port de commande	21 (1-65535)
Mode FTP	<input type="radio"/> Passif <input checked="" type="radio"/> Actif
<input type="button" value="Valider"/> <input type="button" value="Fermer"/>	

Se référer à la page 178 pour obtenir les informations nécessaires sur la configuration de ces paramètres.

2.7.4.4 Configurer les paramètres concernant l'enregistrement sur une carte de mémoire SD quand une alarme se produit **S11x2** **S11x1**

S15x1 **S25x1** **S22x1** **S21x1**

Cliquer sur "Carte de mémoire SD >>" de "Activation d'alarme de mouvement de caméra vidéo" à l'onglet [Alarme] de la page "Alarme". (→page 144)

Mode de fonctionnement	
Carte de mémoire SD	<input type="radio"/> Utilisé <input type="radio"/> Non utilisé
Enregistrement du son	<input type="radio"/> Activé <input type="radio"/> Arrêt
Notification de capacité disponible	50%
Réécriture	<input type="radio"/> Activé <input type="radio"/> Arrêt
Sécurité de carte de mémoire SD	
Information supplémentaire de détection d'une altération	Configuration >>
Débit d'enregistrement 1	
Format d'enregistrement	JPEG(1) (1920x1080)
Déclencheur de sauvegarde	Entrée d'alarme
	<input checked="" type="checkbox"/> Borne 1 <input checked="" type="checkbox"/> Borne 2 <input checked="" type="checkbox"/> Borne 3 <input checked="" type="checkbox"/> VMD <input checked="" type="checkbox"/> Instruction d'alarme <input checked="" type="checkbox"/> Détection de son
Débit d'enregistrement 2	
Format d'enregistrement	Arrêt
Déclencheur de sauvegarde	
	<input checked="" type="checkbox"/> Borne 1 <input checked="" type="checkbox"/> Borne 2 <input checked="" type="checkbox"/> Borne 3 <input checked="" type="checkbox"/> VMD <input checked="" type="checkbox"/> Instruction d'alarme <input checked="" type="checkbox"/> Détection de son
Enregistrement JPEG(Alarme)	
Nom de fichier	img_
Intervalle de sauvegarde d'image/Nombre d'images à sauvegarder(Pré-alarme)	Intervalle de sauvegarde d'image: 1f's Nombre d'images à sauvegarder: Arrêt
Intervalle de sauvegarde d'image/Nombre d'images à sauvegarder(Post-alarme)	Intervalle de sauvegarde d'image: 1f's Nombre d'images à sauvegarder: 100images
<input type="button" value="Valider"/> <input type="button" value="Fermer"/>	

Se référer à la page 78 pour obtenir les informations nécessaires sur la configuration de ces paramètres.

2.7.4.5 Configurer les paramètres concernant la notification de protocole d'alarme Panasonic quand une alarme se produit

Cliquer sur “Notification de protocole d’alarme Panasonic >>” de “Activation d’alarme de mouvement de caméra vidéo” à l’onglet [Alarme] de la page “Alarme”. (→page 144)

Notification de protocole d'alarme Panasonic	
Protocole d'alarme Panasonic	<input checked="" type="radio"/> Activé <input type="radio"/> Arrêt
Données d'alarme supplémentaires	<input checked="" type="radio"/> Activé <input type="radio"/> Arrêt
Port de destination	1538 (1-65535)
Nombre de nouvelles tentatives	1
Destination de notification	
	Alarme Diag. Adresse de serveur de destination
Adresse 1	<input type="checkbox"/> <input type="checkbox"/> <input type="text"/> Supprimer
Notification par secteur VMD	<input checked="" type="radio"/> Activé <input type="radio"/> Arrêt No. sec. alar. 1
Adresse 2	<input type="checkbox"/> <input type="checkbox"/> <input type="text"/> Supprimer
Notification par secteur VMD	<input checked="" type="radio"/> Activé <input type="radio"/> Arrêt No. sec. alar. 1
Adresse 3	<input type="checkbox"/> <input type="checkbox"/> <input type="text"/> Supprimer
Notification par secteur VMD	<input checked="" type="radio"/> Activé <input type="radio"/> Arrêt No. sec. alar. 1
Adresse 4	<input type="checkbox"/> <input type="checkbox"/> <input type="text"/> Supprimer
Notification par secteur VMD	<input checked="" type="radio"/> Activé <input type="radio"/> Arrêt No. sec. alar. 1
Adresse 5	<input type="checkbox"/> <input type="checkbox"/> <input type="text"/> Supprimer
Notification par secteur VMD	<input checked="" type="radio"/> Activé <input type="radio"/> Arrêt No. sec. alar. 1
Adresse 6	<input type="checkbox"/> <input type="checkbox"/> <input type="text"/> Supprimer
Notification par secteur VMD	<input checked="" type="radio"/> Activé <input type="radio"/> Arrêt No. sec. alar. 1
Adresse 7	<input type="checkbox"/> <input type="checkbox"/> <input type="text"/> Supprimer
Notification par secteur VMD	<input checked="" type="radio"/> Activé <input type="radio"/> Arrêt No. sec. alar. 1
Adresse 8	<input type="checkbox"/> <input type="checkbox"/> <input type="text"/> Supprimer
Notification par secteur VMD	<input checked="" type="radio"/> Activé <input type="radio"/> Arrêt No. sec. alar. 1
Exemple de saisie: 192.168.0.10	
<input type="button" value="Valider"/> <input type="button" value="Fermer"/>	

Se référer à la page 158 pour obtenir les informations nécessaires sur la configuration de ces paramètres.

2.7.4.6 Configurer les paramètres concernant la notification d'alarme HTTP quand une alarme se produit

Cliquer sur “Notification d'alarme HTTP >>” de “Activation d'alarme de mouvement de caméra vidéo” à l'onglet [Alarme] de la page “Alarme”. (→page 144)

Notification d'alarme HTTP		Alarme	
Adresse 1	<input type="checkbox"/>	<input type="text" value="http://"/>	<input type="button" value="Supprimer"/>
Nom de l'utilisateur		<input type="text"/>	
Mot de passe		<input type="text"/>	
Données de notification		<input type="text" value="/cgi-bin/comalarm.cgi?CMD=01"/>	
Adresse 2	<input type="checkbox"/>	<input type="text" value="http://"/>	<input type="button" value="Supprimer"/>
Nom de l'utilisateur		<input type="text"/>	
Mot de passe		<input type="text"/>	
Données de notification		<input type="text" value="/cgi-bin/comalarm.cgi?CMD=01"/>	
Adresse 3	<input type="checkbox"/>	<input type="text" value="http://"/>	<input type="button" value="Supprimer"/>
Nom de l'utilisateur		<input type="text"/>	
Mot de passe		<input type="text"/>	
Données de notification		<input type="text" value="/cgi-bin/comalarm.cgi?CMD=01"/>	
Adresse 4	<input type="checkbox"/>	<input type="text" value="http://"/>	<input type="button" value="Supprimer"/>
Nom de l'utilisateur		<input type="text"/>	
Mot de passe		<input type="text"/>	
Données de notification		<input type="text" value="/cgi-bin/comalarm.cgi?CMD=01"/>	
Adresse 5	<input type="checkbox"/>	<input type="text" value="http://"/>	<input type="button" value="Supprimer"/>
Nom de l'utilisateur		<input type="text"/>	
Mot de passe		<input type="text"/>	
Données de notification		<input type="text" value="/cgi-bin/comalarm.cgi?CMD=01"/>	
		<input type="button" value="Valider"/>	<input type="button" value="Fermer"/>

Se référer à la page 160 pour obtenir les informations nécessaires sur la configuration de ces paramètres.

2.7.5 Configurer les paramètres VMD [Secteur VMD]

Cliquer l'onglet [Secteur VMD] de la page “Alarme”. (→page 46, page 47)

Les secteurs de détection de mouvement vidéo peuvent être paramétrés dans cette page.

Il est possible de paramétrer jusqu'à 4 secteurs. Lorsqu'un mouvement est détecté dans le secteur paramétré, il sera considéré comme un cas d'alarme.

IMPORTANT

- Quand un mouvement est détecté par la fonction VMD, le bouton d'indication d'occurrence d'alarme (→page 13) sera affiché.
- Le bouton d'indication d'occurrence d'alarme sera affiché au moment de la réception d'une entrée d'alarme à la borne d'alarme ou une alarme d'instruction.
- En fonction des conditions de l'environnement réseau, la notification risque d'être retardée même lorsque “Temps réel” est sélectionné pour “Mode de mise à jour d'état” à l'onglet [Base] de la page “Base” (→page 70).
- Après la configuration du secteur VMD, le secteur VMD risque de se déplacer hors de l'alignement quand “Mode de capture d'image” de l'onglet [Image] est modifié. Veiller à vérifier le secteur VMD après un changement du paramétrage de “Mode de capture d'image”.

2 Paramétrages

- La fonction de détection de mouvement n'est pas exclusivement dédiée à la prévention des vols, des incendies, etc. Nous ne pouvons être tenus pour responsable de tous accidents ou dommages pouvant survenir dans ce genre de situation.

Secteur	1(Blanc)	2(Bleu)	3(Vert)	4(Rouge)
Statut	<input checked="" type="radio"/> Activé <input type="radio"/> Arrêt	<input checked="" type="radio"/> Activé <input type="radio"/> Arrêt	<input checked="" type="radio"/> Activé <input type="radio"/> Arrêt	<input checked="" type="radio"/> Activé <input type="radio"/> Arrêt
Secteur de détection	1	1	1	1
Sensibilité de détection	8	8	8	8
Supprimer	Supprimer	Supprimer	Supprimer	Supprimer
Réglage de contrôle de lumière	<input checked="" type="radio"/> Activé <input type="radio"/> Arrêt			
Notification de No. de secteur	Notification de protocole d'alarme Panasonic >>			
<small>* Lors de la notification des numéros de secteur d'alarme par le protocole d'alarme Panasonic, paramétrer "Données de secteur d'alarme supplémentaire (VMD)" sur "Activé".</small>				
<small>* Les diverses fonctions réagissant à l'alarme par VMD ne fonctionnent pas alors que cette page est ouverte. Après avoir fait le paramétrage, fermer cette page.</small>				
Supplément d'informations VMD				
Supplément d'informations	<input checked="" type="radio"/> Activé <input type="radio"/> Arrêt			

[Secteur]

Au moment de sélectionner un secteur VMD dans l'écran, il sera numéroté en tant que secteur 1. (Les secteurs ultérieurs seront numérotés dans l'ordre de la sélection.)

[Statut]

Sélectionner "Activé" ou "Arrêt" pour déterminer s'il faut exécuter la détection de mouvement vidéo.

- **Activé:** Exécute la détection de mouvement vidéo.
- **Arrêt:** N'exécute pas la détection de mouvement vidéo.
- **Réglage implicite :** Arrêt

[Secteur de détection]

Ajuster la taille du secteur VMD en utilisant le curseur. Plus la valeur sélectionnée est faible, plus la sensibilité du secteur VMD augmente. La valeur actuelle (1-10) sera affichée à droite du curseur.

- **Réglage implicite :** 1

[Sensibilité de détection]

Ajuster la sensibilité de détection de mouvement dans le secteur VMD en utilisant le curseur. Les paramètres peuvent être configurés pour chaque secteur individuellement. Plus la valeur paramétrée est élevée, plus le niveau de sensibilité devient élevé.

La valeur actuelle (1 (Fbl.) - 15 (Élv.)) sera affichée sous le curseur.

- **Réglage implicite** : 8

Bouton [Supprimer]

Cliquer le bouton [Supprimer] correspondant au secteur à supprimer. Le détournement du secteur sélectionné sera supprimé.

[Réglage de contrôle de lumière]

Sélectionner "Activé" ou "Arrêt" pour déterminer s'il faut ou non interrompre la détection de mouvement vidéo affecté par le changement de luminosité tel que par un contrôle de niveau d'assombrissement.

- **Réglage implicite** : Arrêt

IMPORTANT

- "Réglage de contrôle de lumière" risque de ne pas fonctionner quand le changement de luminosité est trop faible.
- Quand "Activé" est sélectionné pour "Réglage de contrôle de lumière", la détection de mouvement vidéo risque parfois de ne pas être exécutée même lorsqu'un sujet se déplaçant est détecté sur la totalité de l'écran.

[Notification de No. de secteur]

Lorsque "Notification de protocole d'alarme Panasonic >>" est cliqué, l'onglet [Notification] de la page "Alarme" sera affiché. (→page 157)

Supplément d'informations VMD**[Supplément d'informations]**

Sélectionner "Activé" ou "Arrêt" pour déterminer s'il faut ajouter ou non les informations VMD en superposition aux données d'image.

L'information VMD peut être recherchée par les enregistreurs de disque réseau Panasonic. Se référer au manuel d'utilisation des périphériques connectés pour obtenir de plus amples informations à propos des fonctions et des paramètres.

- **Réglage implicite** : Arrêt

2.7.6 Paramétrer les secteurs VMD [Secteur VMD]

Paramétrer les secteurs pour activer la fonction VMD.

IMPORTANT

- Lorsque les paramètres ont été configurés dans le menu de configuration, il se produit parfois que la fonction VMD ne réagisse pas correctement.
1. Paramétrer le secteur de détection de mouvement vidéo en traçant avec le pointeur de la souris sur l'écran.
 - Le secteur spécifié deviendra le secteur VMD "1(Blanc)" et l'encadrement sera affiché. Lorsque 2 - 4 secteurs VMD sont paramétrés, chaque secteur se verra attribué un numéro dans l'ordre. Les secteurs

2 Paramétrages

seront identifiés par des teintes de contour respectives. Le “Statut” du détournage à paramétrer pour le secteur deviendra “Activé”.

Secteur	1(Blanc)	2(Bleu)	3(Vert)	4(Rouge)
Statut	<input type="radio"/> Activé <input type="radio"/> Arrêt	<input type="radio"/> Activé <input type="radio"/> Arrêt	<input type="radio"/> Activé <input type="radio"/> Arrêt	<input type="radio"/> Activé <input type="radio"/> Arrêt
Secteur de détection	<input type="range" value="1"/>	<input type="range" value="1"/>	<input type="range" value="1"/>	<input type="range" value="1"/>
Sensibilité de détection	Fbl. <input type="radio"/> Élv. <input type="radio"/> <input type="range" value="8"/>	Fbl. <input type="radio"/> Élv. <input type="radio"/> <input type="range" value="8"/>	Fbl. <input type="radio"/> Élv. <input type="radio"/> <input type="range" value="8"/>	Fbl. <input type="radio"/> Élv. <input type="radio"/> <input type="range" value="8"/>
Supprimer	Supprimer	Supprimer	Supprimer	Supprimer
Réglage de contrôle de lumière	<input type="radio"/> Activé <input type="radio"/> Arrêt			
Notification de No. de secteur	Notification de protocole d'alarme Panasonic >>			
<small>* Lors de la notification des numéros de secteur d'alarme par le protocole d'alarme Panasonic, paramétrer "Données de secteur d'alarme supplémentaire (VMD)" sur "Activé". * Les diverses fonctions réagissant à l'alarme par VMD ne fonctionnent pas alors que cette page est ouverte. Après avoir fait le paramétrage, fermer cette page.</small>				
Supplément d'informations VMD				
Supplément d'informations	<input type="radio"/> Activé <input type="radio"/> Arrêt			
Valider				

- Ajuster “Secteur de détection” et “Sensibilité de détection” en utilisant le curseur. Se référer à la page 151 pour obtenir de plus amples informations sur “Sensibilité de détection” et “Secteur de détection”. Le secteur actuellement affiché et sa sensibilité de détection seront affichés dans la section “Secteur de détection”. Modifier les secteurs et les paramétrages de “Secteur de détection” et de “Sensibilité de détection” selon les besoins.
- Cliquer le bouton [Valider] une fois les paramétrages terminés.

IMPORTANT

- Le paramétrage ne sera pas appliqué tant que le bouton [Valider] ne sera pas cliqué.
- Pour invalider le secteur VMD, cliquer le bouton [Valider] après avoir sélectionné “Arrêt” pour le paramètre “Statut” du secteur VMD à invalider.
→ Le détournage du secteur VMD invalidé se transformera en ligne en pointillé. Quand le secteur VMD est invalidé, aucune alarme ne se produira même lorsqu’un mouvement peut être identifié dans le secteur.

5. Cliquer le bouton [Supprimer] correspondant au secteur à supprimer pour supprimer le secteur VMD.
→ Le détournage du secteur VMD respectif disparaîtra.
6. Cliquer le bouton [Valider].
→ Les paramètres modifiés seront appliqués.

2.7.7 Configurer les paramètres relatifs à la détection de son

[Détection de son] **S11x2** **S11x1** **S15x1** **S25x1** **S22x1** **S21x1** **S21x0**

Cliquer l'onglet [Détection de son] de la page "Alarme". (→page 46, page 47)

Les paramètres relatifs à la détection de son peuvent être configurés dans cette section. Quand le niveau de détection du son configuré est dépassé, l'action d'alarme sera exécutée.

Le niveau de détection du son peut être réglé sur 10 niveaux différents.

IMPORTANT

- Quand un son est détecté par la fonction de détection de son, le bouton d'indication d'occurrence d'alarme sera affiché. (→page 13)
- Le bouton d'indication d'occurrence d'alarme sera affiché au moment de la réception d'une entrée d'alarme à la borne d'alarme ou une alarme d'instruction.
- La notification risque d'être retardée dans certaines conditions de l'environnement réseau, même lorsque "Temps réel" est sélectionné pour "Mode de mise à jour d'état" à l'onglet [Base] de la page "Base". (→page 70)
- La caractéristique de détection de son n'est pas conçue pour être employée dans les situations qui exigent une haute fiabilité. Nous ne pouvons être tenus pour responsable de tous accidents ou dommages se produisant.

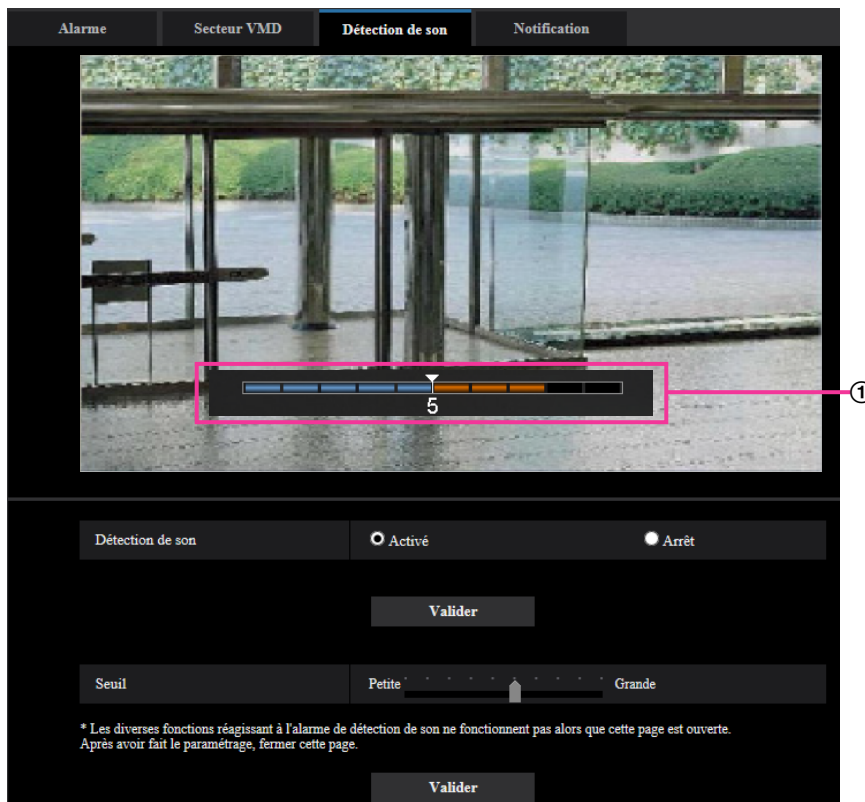

2 Paramétrages

- ① Aperçu
Affiche un aperçu des paramètres et du statut de détection de son actuel.

[Détection de son]

Sélectionner “Activé” ou “Arrêt” pour déterminer s’il faut exécuter ou non la détection de son.

- **Activé:** Exécute la détection de son.
- **Arrêt:** N’exécute pas la détection de son.
- **Réglage implicite :** Arrêt

Remarque

- Le niveau de volume utilisé quand la détection du son est exécutée peut être modifié dans “Volume d’entrée micro.” à l’onglet [Son] de la page “Image/Son”. (→page 134)

[Seuil]

Sélectionner le niveau auquel la caméra vidéo détermine qu’il existe un bruit dans le secteur environnant la caméra vidéo au moment de la détection du son.

Si l’on souhaite détecter seulement des bruits forts, relever le niveau de détection du son ; si l’on souhaite détecter également les bruits très faibles, abaisser le niveau de détection du son.

Configurer le niveau de détection du son

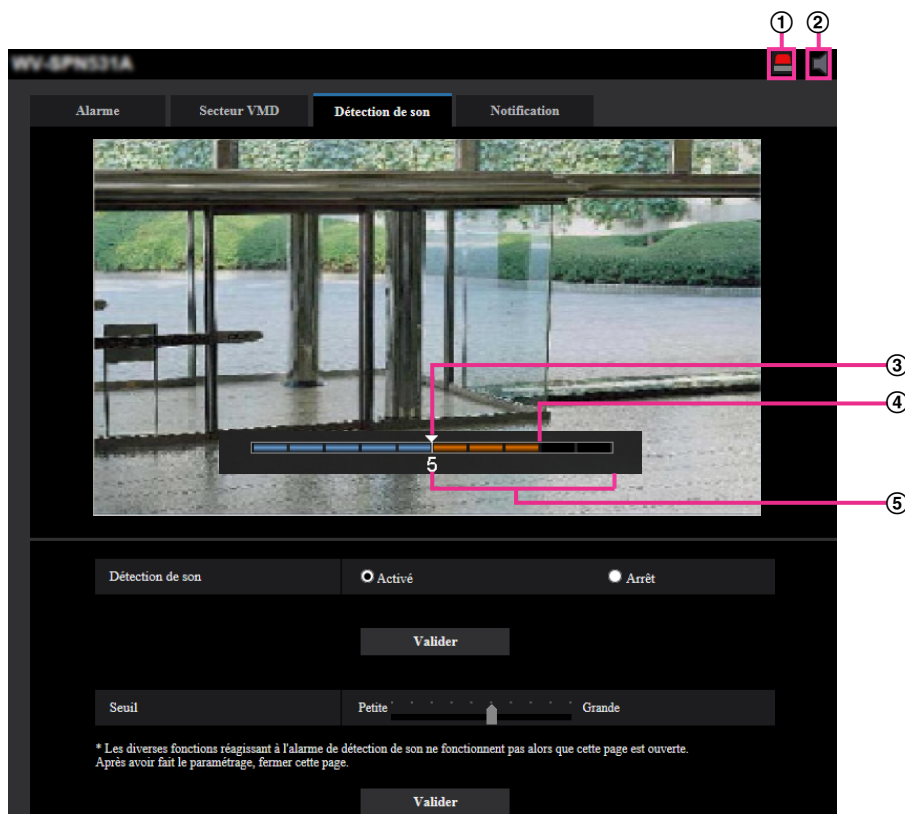

- ① Bouton d’indication d’occurrence d’alarme
② Bouton d’entrée micro
③ Niveau de détection du son
④ Le niveau de volume actuel
⑤ Plage des volumes à détecter

1. Vérifier le niveau de détection audio et le niveau du volume actuel.
→ Le niveau de volume configuré dans “Volume d’entrée micro.” à l’onglet [Son] de la page “Image/Son” est affiché dans l’aperçu.
2. Ajuster “Seuil” avec la barre de curseur de telle sorte qu’elle soit inférieure au niveau du volume que l’on souhaite détecter.
3. Ajuster le volume dans “Volume d’entrée micro.” à l’onglet [Son] de la page “Image/Son” selon les besoins. (→page 134)
→ Les paramètres et le statut de détection de son actuel sont affichés en bas de l’écran. Si le niveau du volume dépasse le niveau de détection de son, une barre rouge, qui indique que le bruit a été détecté, est affichée.

Si d’autres réglages sont requis, répéter les opérations à partir de l’étape 2.

Remarque

- Le bruit ou tout autre bruit indésirable provenant du secteur environnant peut être détecté de manière erronée.
- Seul le volume du bruit détermine si le bruit est détecté ou non, le type de bruit n’importe pas.

2.7.8 Configuration des paramètres relatifs à la notification d’alarme [Notification]

Cliquer l’onglet [Notification] de la page “Alarme”. (→page 46, page 47)

Les paramètres relatifs au protocole d’alarme Panasonic et à la notification d’alarme HTTP peuvent être configurés dans cette section.

2.7.8.1 Configurer les paramétrages relatifs au protocole d’alarme Panasonic

Alarme Secteur VMD Détection de son **Notification**

Notification de protocole d'alarme Panasonic | Notification d'alarme HTTP

Notification de protocole d'alarme Panasonic

Protocole d'alarme Panasonic Activé Arrêt

Données d'alarme supplémentaires Activé Arrêt

Port de destination 1518 (1-65535)

Nombre de nouvelles tentatives

Destination de notification	Alarme	Diag.	Adresse de serveur de destination	Supprimer	No. sec. alar.
Adresse 1 Notification par secteur VMD	<input type="checkbox"/>	<input type="checkbox"/>	<input type="text"/>	Supprimer	<input type="text"/>
Adresse 2 Notification par secteur VMD	<input type="checkbox"/>	<input type="checkbox"/>	<input type="text"/>	Supprimer	<input type="text"/>
Adresse 3 Notification par secteur VMD	<input type="checkbox"/>	<input type="checkbox"/>	<input type="text"/>	Supprimer	<input type="text"/>
Adresse 4 Notification par secteur VMD	<input type="checkbox"/>	<input type="checkbox"/>	<input type="text"/>	Supprimer	<input type="text"/>
Adresse 5 Notification par secteur VMD	<input type="checkbox"/>	<input type="checkbox"/>	<input type="text"/>	Supprimer	<input type="text"/>
Adresse 6 Notification par secteur VMD	<input type="checkbox"/>	<input type="checkbox"/>	<input type="text"/>	Supprimer	<input type="text"/>
Adresse 7 Notification par secteur VMD	<input type="checkbox"/>	<input type="checkbox"/>	<input type="text"/>	Supprimer	<input type="text"/>
Adresse 8 Notification par secteur VMD	<input type="checkbox"/>	<input type="checkbox"/>	<input type="text"/>	Supprimer	<input type="text"/>

Exemple de saisie: 192.168.0.10

Valider

Notification de protocole d’alarme Panasonic

[Protocole d’alarme Panasonic]

Sélectionner “Activé” ou “Arrêt” pour déterminer s’il faut fournir une notification ou non par protocole d’alarme Panasonic selon les paramétrages des cases à cocher “Alarme” et “Diag.” de “Destination de notification” ci-dessous.

- Quand une alarme est détectée (“Alarme”)
- Quand une notification de la capacité restante sur la carte de mémoire SD a été fournie (“Diag.”)

S11x2 **S11x1** **S15x1** **S25x1** **S22x1** **S21x1**

- Quand la carte de mémoire SD est maintenant pleine (“Diag.”) **S11x2** **S11x1** **S15x1** **S25x1** **S22x1** **S21x1**
- Lorsque la carte de mémoire SD ne peut pas être reconnue (“Diag.”) **S11x2** **S11x1** **S15x1** **S25x1** **S22x1** **S21x1**
- **Réglage implicite** : Arrêt

Remarque

- Lorsque “Activé” est sélectionné, la notification de l’occurrence d’alarme sera assurée aux adresses de serveur de destination enregistrées dans l’ordre (à l’adresse IP 1 en premier, à l’adresse IP 8 en dernier).

[Données d’alarme supplémentaires]

Déterminer s’il faut envoyer ou non des notifications pour les numéros de secteur de détection d’alarme VMD avec le protocole d’alarme Panasonic en sélectionnant Activé/Arrêt.

- **Réglage implicite** : Arrêt

[Port de destination]

Sélectionner un port de destination du protocole d’alarme Panasonic parmi les options suivantes.

- **Plage disponible** : 1 - 65535
- **Réglage implicite** : 1818

Les numéros de port suivants ne sont pas disponibles étant donné qu’ils sont déjà utilisés.

20, 21, 23, 25, 42, 53, 67, 68, 69, 80, 110, 123, 161, 162, 443, 995, 10669, 10670

[Nombre de nouvelles tentatives]

Sélectionner une durée de nouvelle tentative de protocole d’alarme Panasonic.

- **Plage disponible** : 0-30
- **Réglage implicite** : 2

Destination de notification**[Adresse 1] - [Adresse 8]**

Saisir l’adresse IP de destination ou le nom d’hôte du protocole d’alarme Panasonic parmi les options suivantes. Un nombre maximum de 8 adresses de serveur de destination peuvent être enregistrées.

- **Case à cocher [Alarme]** : Quand la case à cocher est cochée, la notification d’alarme Panasonic sera exécutée lors d’une occurrence d’alarme.
- **Case à cocher [Diag.]** **S11x2** **S11x1** **S15x1** **S25x1** **S22x1** **S21x1** : Quand la case à cocher est cochée, la notification d’utilisation du protocole d’alarme Panasonic sera assurée dans les cas suivants.
 - Quand la notification de la capacité disponible sur la carte de mémoire SD a été fournie
 - Quand la carte de mémoire SD est maintenant pleine
 - Lorsque la carte de mémoire SD ne peut pas être reconnue
- **[Adresse de serveur de destination]**: Saisir l’adresse de serveur de destination ou le nom d’hôte.
 - **Caractères disponibles** : Les caractères alphanumériques, les deux points (:), le point (.), le trait de soulignement (_) et le trait d’union (-).

Pour supprimer l’adresse de serveur de destination enregistrée, cliquer sur le bouton [Supprimer] respectif de l’adresse de serveur de destination souhaitée.

[Notification par secteur VMD]

Sélectionner “Activé” ou “Arrêt” pour déterminer s’il faut paramétrer ou non “Notification par secteur VMD”.

Si “Notification par secteur VMD” est sur “Activé”, une annonce d’alarme est exécutée seulement quand “No. sec. alar.” correspond à “Secteur d’alarme” configuré par “Alarme par VMD”. Des notifications d’alarme autres que “Alarme par VMD” ne sont pas mises en application. Lorsque “Notification par secteur VMD” est utilisé, sélectionner “Activé” pour “Statut” du secteur d’alarme dans VMD.

- Réglage implicite : Arrêt

[No. sec. alar.]

- Plage disponible : 1-4
- Réglage implicite : 1

IMPORTANT

- Au moment de saisir le nom d'hôte pour "Adresse de serveur de destination", il est nécessaire de configurer les paramètres DNS à l'onglet [Réseau] de la page "Réseau". (→page 167)
- Confirmer que les adresses IP de destination sont enregistrées correctement. Quand l'adresse IP enregistrée n'existe pas, la notification risque d'être retardée.

2.7.8.2 Configurer les paramètres relatifs à la notification d'alarme HTTP

Notification d'alarme HTTP	Alarme
Adresse 1 Nom de l'utilisateur Mot de passe Données de notification	<input type="checkbox"/> http:// <input type="text"/> <input type="text"/> <input type="text"/> <input type="text"/> /cgi-bin/comalarm.cgi?CMD=01 <input type="button" value="Supprimer"/>
Adresse 2 Nom de l'utilisateur Mot de passe Données de notification	<input type="checkbox"/> http:// <input type="text"/> <input type="text"/> <input type="text"/> <input type="text"/> /cgi-bin/comalarm.cgi?CMD=01 <input type="button" value="Supprimer"/>
Adresse 3 Nom de l'utilisateur Mot de passe Données de notification	<input type="checkbox"/> http:// <input type="text"/> <input type="text"/> <input type="text"/> <input type="text"/> /cgi-bin/comalarm.cgi?CMD=01 <input type="button" value="Supprimer"/>
Adresse 4 Nom de l'utilisateur Mot de passe Données de notification	<input type="checkbox"/> http:// <input type="text"/> <input type="text"/> <input type="text"/> <input type="text"/> /cgi-bin/comalarm.cgi?CMD=01 <input type="button" value="Supprimer"/>
Adresse 5 Nom de l'utilisateur Mot de passe Données de notification	<input type="checkbox"/> http:// <input type="text"/> <input type="text"/> <input type="text"/> <input type="text"/> /cgi-bin/comalarm.cgi?CMD=01 <input type="button" value="Supprimer"/>

Notification d'alarme HTTP

[Adresse 1] - [Adresse 5]

Saisir l'adresse IP ou le nom d'hôte de destination pour la notification d'alarme HTTP. Un nombre maximum de 5 adresses de serveur de destination peuvent être enregistrées.

- **Caractères disponibles** : Les caractères alphanumériques, les deux points (:), le point (.), le trait de soulignement (_) et le trait d'union (-).
- **Réglage implicite** : http://

Exemple de saisie : "http://adresse de serveur HTTP + : (deux points) + numéro de port" ou "http://Nom d'hôte : (deux points) + numéro de port"

Case à cocher [Alarme]

Quand la case à cocher est cochée, la notification d'alarme HTTP sera exécutée lors d'une occurrence d'alarme.

Bouton [Supprimer]

Quand ce bouton est cliqué, toutes les informations configurées, y compris l'adresse, le nom d'utilisateur, le mot de passe et les données de notification, seront effacées.

[Nom de l'utilisateur]

Saisir le nom de l'utilisateur (nom d'accès) pour accéder au serveur HTTP.

- **Nombre disponible de caractères** : 0 - 63 caractères
- **Caractères non disponibles** : " & ; \

[Mot de passe]

Saisir le mot de passe pour accéder au serveur HTTP.

- **Nombre disponible de caractères** : 0 - 63 caractères
- **Caractères non disponibles** : " &

[Données de notification]

Saisir les données de notification à ajouter après les adresses de serveur HTTP de destination configurées dans [Adresse 1] - [Adresse 5].

- **Caractères disponibles** : Caractères alphanumériques
- **Réglage implicite** : /cgi-bin/comalarm.cgi?CMD=01

Remarque

- Pour "Adresse 1" à "Adresse 5", un nombre total de 256 caractères peuvent être saisis pour l'adresse (y compris "http://") et "Données de notification".
- Veiller à saisir une barre oblique (/) comme premier caractère pour "Données de notification".
- Si la notification d'alarme HTTP échoue, les informations relatives à la panne seront ajoutées au journal de système.
- Même si le bouton [Valider] est cliqué après avoir effacé le contenu de "Données de notification", "/cgi-bin/comalarm.cgi?CMD=01" sera paramétré.
- HTTPS ne peut pas être utilisé.

<Exemple>

Lorsque http://192.168.0.100 est- paramètre pour l'adresse et /cgi-bin/comalarm.cgi?CMD=01 est paramétré pour "Données de notification", une notification d'alarme HTTP tel que http://192.168.0.100/cgi-bin/comalarm.cgi?CMD=01 sera exécutée.

2.8 Configurer les paramètres relatifs à l'authentification [Gestion d'utilisateur]

Les paramètres relatifs à l'authentification tels que les restrictions d'utilisateur et d'ordinateurs personnels pour accéder à la caméra vidéo à partir d'un ordinateur personnel ou d'un téléphone cellulaire/terminal mobile peuvent être configurés dans la page "Gestion d'utilisateur".

La page "Gestion d'utilisateur" possède 2 onglets de l'onglet [Auth. util.], l'onglet [Auth. hôte].

2.8.1 Configurer les paramètres relatifs à l'authentification d'utilisateur [Auth. util.]

Cliquer l'onglet [Auth. util.] de la page "Gestion d'utilisateur". (→page 46, page 47)

Les paramètres relatifs à l'authentification des utilisateurs qui peuvent accéder à cette caméra vidéo à partir d'un ordinateur personnel ou d'un téléphone cellulaire/terminal mobile peuvent être configurés dans cette page. Il est possible d'enregistrer jusqu'à 24 utilisateurs.

Remarque

- En cas d'échec d'authentification d'utilisateur (erreur d'authentification) 8 fois consécutives en moins de 30 secondes en utilisant la même adresse IP (ordinateur personnel), l'accès à l'appareil sera refusé pendant un moment.

Auth. util.	Auth. hôte		
Auth. util.	<input type="radio"/> Activé	<input type="radio"/> Arrêt	
Utilisateur invité	<input type="radio"/> Utiliser	<input type="radio"/> Non utilisé	
Authentification	Digest ou Basic		
Valider			
Enregistrement du nom de l'utilisateur	-- Nouvel enregistrement --	Changer	Supprimer
Nom de l'utilisateur (1 à 32 caractères)	<input type="text"/>		
Mot de passe (8 à 32 caractères)	<input type="password"/>		
Retaper le mot de passe	<input type="password"/>		
Niveau d'accès	3. En dir. sl		
Valider			
Remarque:			
(1) Bien faire la différence entre les majuscules et les minuscules.			
(2) La saisie de ce qui suit n'est pas autorisé en tant que nom d'utilisateur : caractères à 2 octets et symboles à 1 octet " & ; \			
(3) La saisie de ce qui suit n'est pas autorisé en tant que mot de passe : caractères à 2 octets et symboles à 1 octet " &			
(4) Pour le mot de passe, utiliser deux ou davantage de types de caractères parmi des caractères alphanumériques, des nombres et des symboles.			
(5) Conserver le nom d'utilisateur et le mot de passe à portée de main de manière à ne pas les perdre.			
(6) Il est recommandé de changer périodiquement de mot de passe.			
Niveau d'accès			
Niveau d'accès	Com. cam. vid.	En dir. sl	Utilisateur invité
Vue d'observation directe sélectionnable	<input checked="" type="checkbox"/>	<input type="checkbox"/>	<input type="checkbox"/>
Écouter	<input checked="" type="checkbox"/>	<input type="checkbox"/>	<input type="checkbox"/>
Parler	<input checked="" type="checkbox"/>	<input type="checkbox"/>	<input type="checkbox"/>
Taux de rafraîchissement	<input checked="" type="checkbox"/>	<input type="checkbox"/>	<input type="checkbox"/>
Instantané	<input checked="" type="checkbox"/>	<input type="checkbox"/>	<input type="checkbox"/>
Lecture enreg. (affic. journ)	<input checked="" type="checkbox"/>	<input type="checkbox"/>	<input type="checkbox"/>
Enreg. manuel./Sup. enreg.	<input checked="" type="checkbox"/>	<input type="checkbox"/>	<input type="checkbox"/>
Luminosité	<input checked="" type="checkbox"/>	<input type="checkbox"/>	<input type="checkbox"/>
AUX	<input checked="" type="checkbox"/>	<input type="checkbox"/>	<input type="checkbox"/>
RS485	<input checked="" type="checkbox"/>	<input type="checkbox"/>	<input type="checkbox"/>
Valider			

[Auth. util.]

Sélectionner "Activé" ou "Arrêt" pour déterminer s'il faut authentifier ou non les utilisateurs.

- Réglage implicite :** Activé

[Utilisateur invité]

Sélectionner s'il faut paramétrer ou non Utilisateur invité. Si l'on sélectionne "Utilisé", il est possible de définir quelles fonctions sont disponibles ou non pour les utilisateurs invités pour lesquels l'authentification d'utilisateur n'a pas été effectuée.

- Réglage implicite :** Non utilisé

[Authentification]

Applique la méthode d'authentification d'utilisateur.

- **Digest ou Basic:** Utiliser l'authentification "Digest ou Basic".
- **Digest:** Utiliser l'authentification "Digest".
- **Basic:** Utiliser l'authentification "Basic".
- **Réglage implicite :** Digest ou Basic

Remarque

- Lorsque le paramétrage [Authentification] est modifié, fermer le navigateur Internet puis accéder à nouveau à la caméra vidéo.
- Pour d'autres périphériques tels que des enregistreurs de disque de réseau, sauf indication contraire, l'authentification Digest n'est pas prise en charge. (En date du mois d'août 2016)

[Enregistrement du nom de l'utilisateur]

Au moment du nouvel enregistrement, enregistrer un nouveau nom d'utilisateur dans [Nom de l'utilisateur]. Cliquer sur [▼] dans "Enregistrement du nom de l'utilisateur" pour voir les utilisateurs enregistrés. Les utilisateurs enregistrés sont affichés sous "Nom d'utilisateur enregistré [Niveau d'accès]". (Exemple : admin [1])

Si l'on clique sur le bouton [Changer] à droite, l'utilisateur sélectionné sera affiché dans [Nom de l'utilisateur] et l'on peut changer le mot de passe. En cliquant sur le bouton [Supprimer] à droite, il est possible de supprimer l'utilisateur sélectionné.

[Nom de l'utilisateur]

Saisir un nom d'utilisateur.

- **Nombre disponible de caractères :** 1 - 32 caractères
- **Caractères non disponibles :** " & ; \
- **Réglage implicite :** Aucun (vide)

Remarque

- Lorsqu'un nom d'utilisateur déjà utilisé est saisi et que le bouton [Valider] est cliqué, les informations de l'utilisateur respectif subiront une réécriture.

[Mot de passe (8 à 32 caractères)] [Retaper le mot de passe]

Saisir un mot de passe.

- **Nombre disponible de caractères :** 8 - 32 caractères
- **Caractères non disponibles :** " &
- **Réglage implicite :** Aucun (vide)

Remarque

- Bien faire la différence entre les majuscules et les minuscules.
- Pour le mot de passe, utiliser deux ou davantage de types de caractères parmi des caractères alphanumériques, des nombres et des symboles.

[Niveau d'accès]

Sélectionner le niveau d'accès de l'utilisateur parmi les options suivantes.

- **1. Administrateur:** Autorisation de commande de toutes les opérations de la caméra vidéo.
- **2. Com. cam. vid.:** Autorisé pour commander les caméras vidéo. Les fonctions sélectionnées pour "Niveau d'accès" peuvent être commandées.
- **3. En dir. sl:** Autorisé pour afficher les images d'observation directe. Les fonctions sélectionnées pour "Niveau d'accès" peuvent être commandées.
- **Réglage implicite :** 3. En dir. sl

[Niveau d'accès]

Sélectionner les fonctions disponibles basées sur le niveau d'accès de l'utilisateur (Com. cam. vid., Vue d'observation directe, Utilisateur invité).

- **Réglage implicite :**
 - Com. cam. vid.: Tous sont cochés
 - En dir. sl: Tous ne sont pas cochés
 - Utilisateur invité: Tous ne sont pas cochés

Remarque

- **Si le paramétrage de “Authentification d'utilisateur” a été fait sur “Arrêt” et “Utilisateur invité” sur “Non utilisé” :**
La rubrique “Niveau d'accès” ne peut pas être paramétrée. Et, alors que les boutons de commande d'observation directe sont affichés, les boutons [Config.] nécessitent une authentification.
- **Si le paramétrage de “Authentification d'utilisateur” a été fait sur “Arrêt” et “Utilisateur invité” sur “Utilisé” :**
Il est possible de paramétrer les rubriques pour “Utilisateur invité”.
- **Si toutefois “Authentification d'utilisateur” a été paramétré sur “Activé” :**
Il est impossible de paramétrer les rubriques pour “Utilisateur invité”.

Il est possible de paramétrer les fonctions suivantes.

Vue d'observation directe sélectionnable	Sélection d'une image affichée dans les permissions de paramétrage de vue en direct
Écouter	Autorisations de paramétrage Entrée micro (à l'ordinateur personnel) (lors d'une écoute sur un ordinateur personnel) (→page 16)
Parler	Autorisations de paramétrage de sortie son (de l'ordinateur personnel) (au moment de parler à partir d'un ordinateur personnel) (→page 16)
Taux de rafraîchissement	Autorisations de paramétrage d'intervalle de rafraîchissement d'image de format JPEG (→page 14)
Image instantanée	Autorisations de commande d'image instantanée (→page 15)
Lecture d'enregistrement (af-fic. jour)	Autorisations de commande de journal (→page 15)
Enreg. manuel. /Sup. enreg.	Autorisations d'enregistrer / supprimer de carte de mémoire SD (→page 14)
Luminosité	Autorisations de paramétrage de luminosité (→page 14)
AUX	Autorisations de paramétrage AUX (→page 14)
RS485	Autorisations de commande RS485 (→page 222)

2.8.2 Configurer les paramètres relatifs à l'authentification d'hôte [Auth. hôte]

Cliquer l'onglet [Auth. hôte] de la page “Gestion d'utilisateur”. (→page 46, page 47)

2 Paramétrages

Les paramétrages servant à limiter l'accès des ordinateurs personnels (adresse IP) à la caméra vidéo peuvent être configurés dans cette page.

The screenshot shows a configuration interface for host authentication. It features two tabs: 'Auth. util.' and 'Auth. hôte'. The 'Auth. hôte' tab is selected. The interface includes a radio button to toggle between 'Activé' (checked) and 'Arrêt'. Below this is a 'Valider' button. The next section contains an 'Adresse IP' input field with a placeholder 'Exemple de saisie: 192.168.0.10'. Below the input field is a 'Niveau d'accès' dropdown menu currently set to '3. En dir. sl'. There is another 'Valider' button. The bottom section has a 'Vérification d'hôte' dropdown menu with a value of '1' and a 'Supprimer' button.

[Auth. hôte]

Sélectionner "Activé" ou "Arrêt" pour déterminer s'il faut authentifier ou non l'hôte.

- **Réglage implicite** : Arrêt

IMPORTANT

- Paramétrer "Auth. hôte" sur "Activé" après avoir enregistré l'adresse IP de l'ordinateur personnel.

[Adresse IP]

Saisir l'adresse IP de l'ordinateur personnel dont l'accès doit être autorisé à la caméra vidéo. Le nom d'hôte ne peut pas être saisi pour l'adresse IP.

Remarque

- Quand "Adresse IP/masque de sous-réseau" est saisi, il est possible de limiter les ordinateurs personnels dans chaque sous-réseau. Par exemple, lorsque "192.168.0.1/24" est saisi et que "2. Com. cam. vid." est sélectionné comme niveau d'accès, les ordinateurs personnels dont l'adresse IP se trouve entre "192.168.0.1" - "192.168.0.254" peuvent accéder à la caméra vidéo dont le niveau est "2. Com. cam. vid."
- Lorsqu'une adresse IP déjà utilisée est saisie et que le bouton [Valider] est cliqué, les informations respectives d'hôte subiront une réécriture.
- Un message d'erreur "Paramétrer l'adresse" est affiché si l'adresse IP de l'ordinateur personnel n'a pas été paramétrée correctement. Vérifier encore une fois l'adresse IP de l'ordinateur personnel.

[Niveau d'accès]

Sélectionner le niveau d'accès d'hôte parmi les options suivantes.

1. Administrateur/ 2. Com. cam. vid./ 3. En dir. sl

Pour obtenir de plus amples informations sur le niveau d'accès, se référer à la page 162.

- **Réglage implicite** : 3. En dir. sl

[Vérification d'hôte]

À partir du menu déroulant de "Vérification d'hôte", l'hôte enregistré peut être sélectionné et l'adresse IP d'hôte sélectionné peut être vérifiée.

L'adresse IP enregistrée sera affichée avec son niveau d'accès.

(Exemple : 192.168.0.21 [1])

Cliquer le bouton [Supprimer] après avoir sélectionné l'adresse IP à supprimer pour supprimer l'hôte enregistré.

2.9 Configuration des paramètres de réseau [Réseau]

Les paramètres de réseau peuvent être configurés à la page “Réseau”.
La page “Réseau” possède l’onglet [Réseau] et l’onglet [Avancé].

2.9.1 Configurer les paramètres de réseau [Réseau]

Cliquer l’onglet [Réseau] de la page “Réseau”. (→page 46, page 47)

Les informations suivantes sont nécessaires pour effectuer la configuration des paramètres de réseau.
Prendre contact avec l’administrateur de réseau ou votre fournisseur de services Internet.

- Adresse IP
- Masque de sous-réseau
- Passerelle par réglage implicite (quand un serveur d’entrée passerelle ou un routeur est utilisé)
- Port HTTP
- Adresse DNS primaire, Adresse DNS secondaire (quand le serveur DNS est utilisé)

2 Paramétrages

Réseau		Avancé	
Réseau IPv4			
Paramétrages de réseau	Automatique (avancé) ▾		
Adresse IPv4	192 . 168 . 0 . 10		
Masque de sous-réseau	255 . 255 . 255 . 0		
Passerelle par réglage implicite	192 . 168 . 0 . 10		
DNS	<input checked="" type="radio"/> Automatique <input type="radio"/> Manuel		
Adresse DNS primaire	0 . 0 . 0 . 0		
Adresse DNS secondaire	0 . 0 . 0 . 0		
Réseau IPv6			
Manuel	<input checked="" type="radio"/> Activé <input type="radio"/> Arrêt		
Adresse IPv6			
Passerelle par réglage implicite			
DHCPv6	<input checked="" type="radio"/> Activé <input type="radio"/> Arrêt		
Adresse DNS primaire			
Adresse DNS secondaire			
Commun			
Port HTTP	80 (1-65535)		
Vitesse de ligne	Automatique ▾		
Taille de paquet RTP maximum	<input checked="" type="radio"/> Illimité(1500octets) <input type="radio"/> Limité(1280octets)		
Taille maximum de segment HTTP(MSS)	Illimité(1460octets) ▾		
Contrôle de bande passante(taux binaire)	Illimité ▾		
Configuration rapide de IP	<input type="radio"/> 20 min seulement <input checked="" type="radio"/> Toujours acceptable		
Accès FTP à caméra vidéo	<input checked="" type="radio"/> Autoriser <input type="radio"/> Interdire		
Valider			

Réseau IPv4

[Paramétrages de réseau]

Sélectionner la méthode de configuration d'adresse IP parmi les options suivantes.

- **Statique:** L'adresse IP est configurée en saisissant manuellement à "Adresse IPv4".
- **DHCP:** L'adresse IP est configurée en utilisant la fonction DHCP.
- **Automatique(AutoIP):** L'adresse IP est configurée en utilisant la fonction DHCP. Quand le serveur DHCP n'est pas trouvé, l'adresse IP est automatiquement configurée.
- **Automatique (avancé):** Lorsque la fonction DHCP est utilisée, l'information de l'adresse de réseau est mentionnée, et une adresse IP inutilisée est configurée à la caméra vidéo en tant qu'adresse IP statique. L'adresse IP configurée est automatiquement déterminée dans les limites de la plage de masque de sous-réseau par la caméra vidéo. Quand le serveur DHCP n'est pas trouvé, l'adresse IP est paramétrée sur 192.168.0.10.
- **Réglage implicite :** Automatique (avancé)

Remarque

- Quand "Automatique(AutoIP)" est choisi et l'adresse IP ne peut pas être obtenue à partir du serveur DHCP, une adresse IP non utilisée dans le même réseau sera recherchée dans les limites de 169.254.1.0 - 169.254.254.255.

[Adresse IPv4]

Lorsque la fonction DHCP n'est pas utilisée, saisir l'adresse IP de la caméra vidéo. Ne pas saisir les adresses IP qui sont déjà utilisées (pour les ordinateurs personnels et aux autres caméras vidéo de réseau).

- **Réglage implicite** : 192.168.0.10

Remarque

- Les adresses IP multiples ne sont pas disponibles quand bien même la fonction DHCP est utilisée. Se référer à l'administrateur de réseau pour obtenir de plus amples renseignements sur les paramètres du serveur DHCP.

[Masque de sous-réseau]

Lorsque la fonction DHCP n'est pas utilisée, saisir le masque de réseau de la caméra vidéo.

- **Réglage implicite** : 255.255.255.0

[Passerelle par réglage implicite]

Lorsque la fonction DHCP n'est pas utilisée, saisir la passerelle par réglage implicite de la caméra vidéo.

- **Réglage implicite** : 192.168.0.1

Remarque

- Les adresses IP multiples pour la passerelle par réglage implicite ne sont pas disponibles quand bien même la fonction DHCP est utilisée. Se référer à l'administrateur de réseau pour obtenir de plus amples renseignements sur les paramètres du serveur DHCP.

[DNS]

Déterminer comment paramétrer l'adresse du serveur DNS en sélectionnant "Automatique" (obtenir l'adresse automatiquement) ou "Manuel" (saisir l'adresse du serveur DNS). Lorsque "Manuel" est sélectionné, il est nécessaire de configurer les paramètres de DNS.

Lorsque la fonction DHCP est utilisée, il est possible d'obtenir l'adresse DNS automatiquement en sélectionnant "Automatique".

Se référer à l'administrateur de réseau pour obtenir de plus amples informations sur les paramètres.

- **Réglage implicite** : Automatique

[Adresse DNS primaire], [Adresse DNS secondaire]

Lorsque "Manuel" est sélectionné pour "DNS", saisir l'adresse IP du serveur DNS.

Se référer à l'administrateur de réseau à propos de l'adresse IP du serveur DNS.

Réseau IPv6

[Manuel]

Sélectionner "Activé" ou "Arrêt" pour déterminer s'il faut configurer manuellement ou non les adresses IP pour le réseau IPv6 (adresse IPv6).

- **Activé**: Saisir manuellement une adresse IPv6.
- **Arrêt**: La saisie manuelle d'une adresse IPv6 deviendra non disponible.
- **Réglage implicite** : Arrêt

[Adresse IPv6]

Lorsque "Activé" est sélectionné pour le paramètre "Manuel", il est nécessaire de saisir manuellement l'adresse IPv6. Ne pas saisir une adresse déjà en service.

Remarque

- Lors d'une connexion à l'adresse IPv6 manuellement configurée au delà du routeur, utiliser un routeur IPv6 compatible et activer la fonction d'affectation automatique d'adresses IPv6. En pareil cas, il est nécessaire de configurer l'adresse IPv6 comprenant les informations de préfixe fournies par le routeur IPv6 compatible. Se référer aux manuels fournis avec le routeur pour obtenir de plus amples informations.

[Passerelle par réglage implicite]

Quand "Activé" est sélectionné pour "Manuel" du réseau IPv6, saisir dans la passerelle par réglage implicite du réseau IPv6 de la caméra vidéo.

- **Réglage implicite** : Aucun (vide)

[DHCPv6]

Sélectionner "Activé" ou "Arrêt" pour déterminer s'il faut utiliser ou non la fonction IPv6 DHCP.

Configurer le serveur DHCP de façon à ne pas attribuer les mêmes adresses IP utilisées par les autres caméras vidéo de réseau et les ordinateurs personnels dont l'adresse IP est unique. Se référer à l'administrateur de réseau pour obtenir de plus amples renseignements sur les paramétrages du serveur.

- **Réglage implicite** : Arrêt

[Adresse DNS primaire], [Adresse DNS secondaire]

Saisir l'adresse IPv6 de serveur DNS. Se référer à l'administrateur de réseau à propos de l'adresse IPv6 du serveur DNS.

Commun

[Port HTTP]

Assigner les numéros de port indépendamment.

- **Numéro de port disponible** : 1 - 65535
- **Réglage implicite** : 80

Les numéros de port suivants ne sont pas disponibles étant donné qu'ils sont déjà utilisés.

20, 21, 23, 25, 42, 53, 67, 68, 69, 110, 123, 161, 162, 443, 554, 995, 10669, 10670, 59000 - 61000

[Vitesse de ligne]

Sélectionner un débit en ligne pour la transmission des données parmi les options suivantes. Il est recommandé d'utiliser le paramétrage par réglage implicite "Automatique".

- **Automatique**: La vitesse de transmission sera appliquée automatiquement.
- **100M total** : Duplex intégral 100 Mo/s
- **100M demi** : Semi-duplex 100 Mo/s
- **10M total** : Duplex intégral 10 Mo/s
- **10M demi** : Semi-duplex 10 Mo/s
- **Réglage implicite** : Automatique

[Taille de paquet RTP maximum]

Sélectionner "Illimité(1500octets)" ou "Limité(1280octets)" pour déterminer s'il faut limiter ou non la taille de paquet RTP lors du visionnement des images provenant de la caméra vidéo en utilisant le protocole RTP. Il est recommandé d'utiliser le paramétrage par réglage implicite "Illimité(1500octets)".

Quand la taille de paquet RTP est limitée dans la ligne de réseau en service, sélectionner

"Limité(1280octets)". Se référer à l'administrateur de réseau pour obtenir de plus amples renseignements sur la taille de paquet maximum de la ligne de réseau.

- **Réglage implicite** : Illimité(1500octets)

[Taille maximum de segment HTTP(MSS)]

Sélectionner "Illimité(1460octets)", "Limité(1280octets)", ou "Limité(1024octets)" pour déterminer s'il faut limiter ou non la taille de segment maximum (MSS) lors du visionnement des images provenant de la caméra vidéo en utilisant le protocole HTTP. Nous avons recommandé que vous utilisiez cette caractéristique avec le paramètre par réglage implicite.

Quand la taille MSS est limitée dans la ligne de réseau en service, sélectionner "Limité(1024octets)" ou "Limité(1280octets)". Se référer à l'administrateur de réseau pour obtenir de plus amples renseignements sur MSS dans la ligne de réseau.

- **Réglage implicite :** Illimité(1460octets)

[Contrôle de bande passante (taux binaire)]

Sélectionner le débit binaire total pour la transmission des données parmi les options suivantes.

Illimité/ 64kb/s/ 128kb/s/ 256kb/s/ 384kb/s/ 512kb/s/ 768kb/s/ 1024kb/s/ 2048kb/s/ 4096kb/s/ 6144kb/s/ 8192kb/s/ 10240 kb/s/ 15360 kb/s/ 20480 kb/s/ 25600 kb/s/ 30720kb/s/ 35840kb/s/ 40960 kb/s/ 51200kb/s

- **Réglage implicite :** Illimité

Remarque

- Lorsque "64kb/s" est sélectionné, sélectionner "Arrêt" pour "Mode de transmission de son" à l'onglet [Son]. (→page 134)
- Sélectionner "128kb/s" ou un débit plus rapide pour exécuter la transmission des images d'observation directe en images JPEG et la transmission périodique FTP simultanément.
- Lorsque "Contrôle de bande passante (taux binaire)" est paramétré sur un taux bas, la prise de vues d'une image en utilisant le bouton de vue par vue risque de ne pas fonctionner normalement selon les conditions présentées par l'environnement. Dans ce cas, sélectionner "JPEG" à la page "En direct" et prendre une photo avec le bouton d'instantané en utilisant la taille de l'image d'importation la plus faible possible.

[Configuration rapide de IP]

Sélectionner "20 min seulement" ou "Toujours acceptable" pour déterminer pendant combien de temps l'opération de paramétrage de réseau en utilisant le logiciel Panasonic "IP Setting Software" peut être autorisée.

- **20 min seulement:** Les opérations de paramétrage de réseau en utilisant le logiciel "IP Setting Software" Panasonic sont autorisées pendant 20 minutes à partir du démarrage de la caméra vidéo.
- **Toujours acceptable:** L'opération de paramétrage de réseau en utilisant le logiciel "IP Setting Software" Panasonic est autorisée sans limitation de temps.
- **Réglage implicite :** 20 min seulement

Remarque

- L'affichage de l'information de caméra vidéo en utilisant le logiciel "IP Setting Software" Panasonic est autorisée sans limitation de temps et les images de caméra vidéo peuvent être ouvertes.
- Se référer à l'administrateur de réseau en ce qui concerne les adresses de chaque serveur.
- La fonction de suivi de port change une adresse IP globale en adresse IP privée et "Fausse identité IP statique" et "Traduction d'adresse de réseau (NAT)" possède cette fonction. Cette fonction doit être paramétrée dans le routeur.
- Pour accéder à la caméra vidéo par l'intermédiaire de l'Internet en raccordant la caméra vidéo à un routeur, il est nécessaire d'affecter un numéro de port HTTP respectif à chaque caméra vidéo et la

2 Paramétrages

traduction d'adresse en utilisant la fonction de suivi de port du routeur. Pour obtenir de plus amples renseignements, se référer aux instructions d'utilisation du routeur utilisé.

Saisir [Adresse IP globale +: (deux points) + numéro de port] dans la case "Adresse" du navigateur par l'intermédiaire de l'Internet.

vvv.xxx.yyy.zzz:50000
vvv.xxx.yyy.zzz:50001

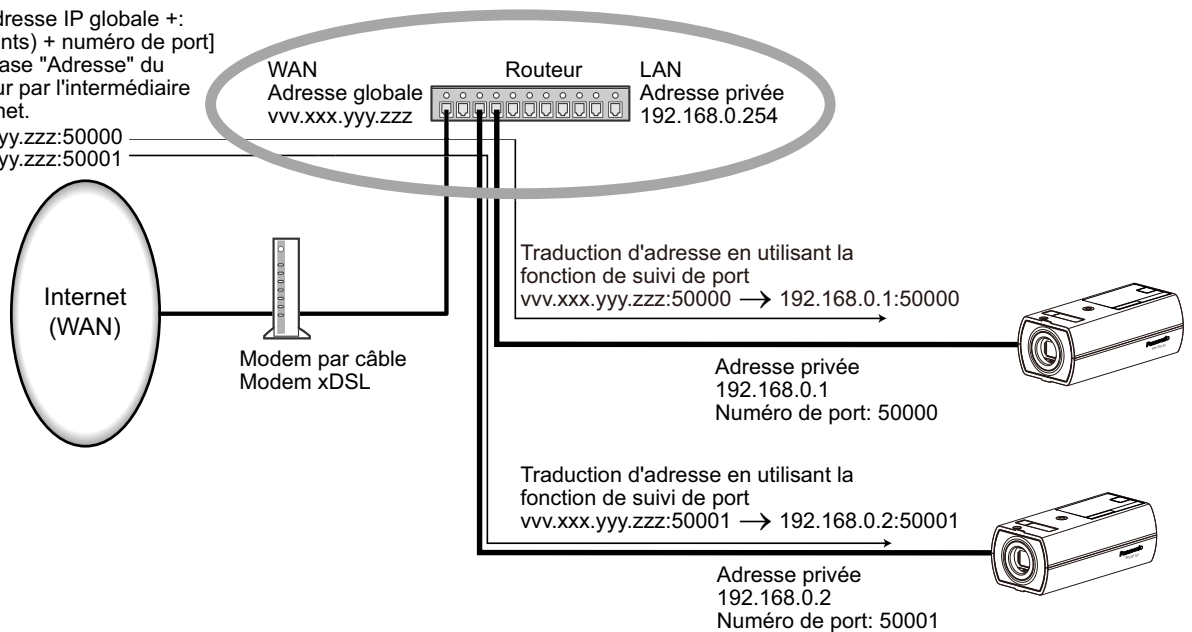

[Accès FTP à caméra vidéo]

Sélectionner "Autoriser" ou "Interdire" pour déterminer s'il faut autoriser ou interdire l'accès FTP à la caméra vidéo.

- Réglage implicite : Interdire

2.9.2 Configurer les paramétrages de réseau avancé [Avancé]

Cliquer l'onglet [Avancé] de la page "Réseau". (→page 46, page 47)

Les paramétrages liés à SMTP (Courrier élect.), FTP, ,NTP, UPnP, HTTPS, DDNS, SNMP, QoS peuvent être configurés dans cette section.

Vous pouvez rejoindre la page de paramétrage d'un élément de paramétrage en cliquant sur le lien correspondant pour cet élément de paramétrage.

2.9.2.1 Configurer les paramètres relatifs à l'envoi de courriers électroniques

Réseau		Avancé	
SMTP(Courrier élect.) FTP NTP UPnP HTTPS DDNS SNMP QoS			
SMTP(Courrier élect.)			
Notification de courrier élect.	<input checked="" type="radio"/> Activé <input type="radio"/> Arrêt		
Fichier joint d'image d'alarme	<input type="radio"/> Activé <input type="radio"/> Arrêt		
Taille de l'image d'importation	[] (640x360)		

Adresse de serveur SMTP	[] Exemple de saisie: 192.168.0.10		
Port SMTP	[25] (1-65535)		
Adresse de serveur POP	[] Exemple de saisie: 192.168.0.10		
Authentification	Type	<input checked="" type="radio"/> Aucun <input type="radio"/> POP avant SMTP <input type="radio"/> SMTP	
	Nom de l'utilisateur	[]	
	Mot de passe	[]	
Adresse de courrier élect. d'expéditeur	[]		
SSL	<input type="radio"/> Activé <input type="radio"/> Arrêt		

Destination de notification	Destination d'adresse de courrier élect.		
Adresse 1	[] Supprimer		
	<input type="checkbox"/> Borne 1	<input type="checkbox"/> Borne 2	<input type="checkbox"/> Borne 3
	<input type="checkbox"/> VMD	<input type="checkbox"/> Instruction d'alarme	<input type="checkbox"/> Détection de son
	<input type="checkbox"/> Diag.		
	[] Supprimer		
Adresse 2	[] Supprimer		
	<input type="checkbox"/> Borne 1	<input type="checkbox"/> Borne 2	<input type="checkbox"/> Borne 3
	<input type="checkbox"/> VMD	<input type="checkbox"/> Instruction d'alarme	<input type="checkbox"/> Détection de son
	<input type="checkbox"/> Diag.		
	[] Supprimer		
Adresse 3	[] Supprimer		
	<input type="checkbox"/> Borne 1	<input type="checkbox"/> Borne 2	<input type="checkbox"/> Borne 3
	<input type="checkbox"/> VMD	<input type="checkbox"/> Instruction d'alarme	<input type="checkbox"/> Détection de son
	<input type="checkbox"/> Diag.		
	[] Supprimer		
Adresse 4	[] Supprimer		
	<input type="checkbox"/> Borne 1	<input type="checkbox"/> Borne 2	<input type="checkbox"/> Borne 3
	<input type="checkbox"/> VMD	<input type="checkbox"/> Instruction d'alarme	<input type="checkbox"/> Détection de son
	<input type="checkbox"/> Diag.		
	[] Supprimer		
Objet de courrier élect.	<input type="checkbox"/> Utiliser le titre de caméra vidéo <input type="checkbox"/> Origine de l'alarme		
Texte du courrier élect.	<input checked="" type="checkbox"/> Origine de l'alarme <input checked="" type="checkbox"/> Temps d'occurrence		
	The %p% alarm was occurred at %t%. []		

Appellation de terminal			
Terminal 1 (jusqu'à 10 caractères)	[Terminal1]		
Terminal 2 (jusqu'à 10 caractères)	[Terminal2]		
Terminal 3 (jusqu'à 10 caractères)	[Terminal3]		
Valider			

[Notification de courrier élect.]

Sélectionner “Activé” ou “Arrêt” pour déterminer s’il faut fournir une notification ou non par courrier électronique selon les paramétrages des cases à cocher “Alarme” et “Diag.” de “Destination de notification” ci-dessous.

- Quand une alarme est détectée (“Alarme”)
- Quand une notification de la capacité restante sur la carte de mémoire SD a été fournie (“Diag.”)
- Quand la carte de mémoire SD est devenue pleine (“Diag.”)
- Quand la carte de mémoire SD ne peut pas être reconnue (“Diag.”)
- **Réglage implicite** : Arrêt

[Fichier joint d’image d’alarme]

Sélectionner “Activé” ou “Arrêt” pour déterminer s’il faut joindre ou non une image au courrier électronique à envoyer quand une alarme est détectée.

- **Réglage implicite** : Arrêt

[Taille de l’image d’importation]

Sélectionner la taille de l’image d’importation des images jointes à un courrier électronique d’alarme parmi les options suivantes.

JPEG(1)/JPEG(2)/JPEG(3)

- **Réglage implicite** : JPEG(2)

[Adresse de serveur SMTP]

Saisir l’adresse IP ou le nom d’hôte du serveur SMTP pour envoyer des courriers électroniques.

- **Nombre disponible de caractères** : 1 - 128 caractères
- **Caractères disponibles** : Les caractères alphanumériques, les deux points (:), le point (.), le trait de soulignement (_) et le trait d’union (-).

[Port SMTP]

Saisir un numéro de port auquel les courriers électroniques doivent être envoyés.

- **Numéro de port disponible** : 1-65535
- **Réglage implicite** : 25

Les numéros de port suivants ne sont pas disponibles étant donné qu’ils sont déjà utilisés.

20, 21, 23, 42, 53, 67, 68, 69, 80, 110, 123, 161, 162, 443, 995, 10669, 10670

[Adresse de serveur POP]

Lorsque “POP avant SMTP” est sélectionné pour “Type”, saisir l’adresse IP ou le nom d’hôte du serveur POP.

- **Nombre disponible de caractères** : 1 - 128 caractères
- **Caractères disponibles** : Les caractères alphanumériques, les deux points (:), le point (.), le trait de soulignement (_) et le trait d’union (-).

IMPORTANT

- Au moment de saisir le nom d’hôte pour “Adresse de serveur SMTP” ou “Adresse de serveur POP”, il est nécessaire de configurer les paramétrages DNS à l’onglet [Réseau] de la page “Réseau”. (→page 167)

[Authentification]

- **Type**

Sélectionner la méthode d’authentification pour envoyer les courriers électroniques parmi les options suivantes.

- **Aucun**: Il n’est pas nécessaire d’effacer toute authentification pour envoyer les courriers électroniques.
- **POP avant SMTP**: Il est nécessaire d’effacer tout d’abord l’authentification de serveur POP pour pouvoir utiliser le serveur SMTP et envoyer des courriers électroniques.
- **SMTP**: Il est nécessaire d’effacer d’abord l’authentification de serveur SMTP pour envoyer des courriers électroniques.

- **Réglage implicite** : Aucun

Remarque

- Quand on ne connaît pas la méthode d'authentification pour envoyer des courriers électroniques, se référer à l'administrateur de réseau.
- **Nom de l'utilisateur**
Saisir le nom de l'utilisateur pour accéder au serveur.
 - **Nombre disponible de caractères** : 0 - 32 caractères
 - **Caractères non disponibles** : " & ; ; \
- **Mot de passe**
Saisir le mot de passe pour accéder au serveur.
 - **Nombre disponible de caractères** : 0 - 32 caractères
 - **Caractères non disponibles** : " &

[Adresse de courrier élect. d'expéditeur]

Saisir l'adresse de courrier électronique de l'expéditeur.

L'adresse de courrier électronique saisie sera affichée à la ligne "De" (expéditeur) des courriers électroniques envoyés.

- **Nombre disponible de caractères** : 3 - 128 caractères
- **Caractères disponibles** : Les caractères alphanumériques, le signe arobase (@), le point (.), le trait de soulignement (_) et le trait d'union (-).

[SSL]

Sélectionner "Activé" si l'on souhaite procéder au chiffrement SSL au moment d'envoyer des notifications courrier électronique pour des occurrences d'alarme ou la fonction "Diag.". Lorsqu'on sélectionne "Activé", la méthode d'authentification sera paramétrée sur "SMTP". Paramétrer le nom d'utilisateur et le mot de passe utilisés pour l'authentification.

























- **Réglage implicite** : Arrêt

Remarque

- Certains serveurs SMTP ne prennent peut être pas en charge SSL.
- SSL prend en charge SMTP sur SSL, mais STARTTLS n'est pas pris en charge.
- Quand "Activé" est sélectionné, il peut s'avérer nécessaire de paramétrer le numéro de port SMTP sur 465. Demander à votre fournisseur de services Internet les paramétrages appropriés.

[Adresse 1] - [Adresse 4]

Saisir l'adresse de courrier électronique de destination. Un nombre maximum de 4 adresses de destination peuvent être enregistrées.

- **Nombre disponible de caractères** : 3 - 128 caractères
- **Caractères disponibles** : Les caractères alphanumériques, le signe arobase (@), le point (.), le trait de soulignement (_) et le trait d'union (-).
Pour supprimer l'adresse enregistrée, cliquer le bouton [Supprimer] respectif de l'adresse souhaitée.
- **Borne 1**       : Notifier par courrier électronique quand une alarme se déclenche à la borne 1.
- **Borne 2**       : Notifier par courrier électronique quand une alarme se déclenche à la borne 2.
- **Borne 3**       : Notifier par courrier électronique quand une alarme se déclenche à la Borne 3.
- **VMD**: Notifier par courrier électronique quand un mouvement est détecté.
- **Détection de son**: Notifier par courrier électronique quand une détection de son s'est produite.
- **Instruction d'alarme**: Notifier par courrier électronique quand une instruction d'alarme est appliquée.
- **Diag.**       :

2 Paramétrages

- Quand une notification de la capacité disponible sur la carte de mémoire SD a été fournie
- Quand la carte de mémoire SD est maintenant pleine
- Lorsque la carte de mémoire SD ne peut pas être reconnue

Remarque

- Dans la notification par courrier électronique de diagnostic envoyée lorsque le champ [Diag.] de destination de notification a été vérifié, le contenu de [Objet de courrier élect.] et de [Texte du courrier élect.] qui sont paramétrés plus tard ne sont pas modifiés.

[Objet de courrier élect.]

Saisir l'objet du courrier électronique.

- **Nombre disponible de caractères** : 0 - 50 caractères
- **Utiliser le titre de caméra vidéo**: Le titre de caméra vidéo sera affiché dans l'objet de courrier élect.
- **Origine de l'alarme**: Ajoute la cause de l'alarme à l'objet de courrier électronique.

[Texte du courrier élect.]

Saisir le texte du courrier électronique.

- **Nombre disponible de caractères** : 0 - 200 caractères
- **Origine de l'alarme**: L'origine de l'alarme %p% est ajoutée au texte du courrier électronique. %p% est remplacé par l'origine de l'alarme puis envoyé.
 - Pour Alarme par VMD : "VMD"
 - Pour Alarme par borne : Nom de borne paramétré dans "Borne 1", "Borne 2" et "Borne 3" de "Nom de borne". (Exemple : Si le nom de borne de Borne 1 est "Borne 1", c'est "Borne 1")
 - Pour Instruction d'alarme : "CMD"
 - Pour alarme de détection de son : "Détection de son"
- **Temps d'occurrence**: Le temps d'occurrence %t% sera ajouté au texte du courrier électronique. %t% sera remplacé par le temps d'occurrence de l'alarme (HH :MM :SS) puis envoyé.
- **Réglage implicite** :
 - Origine de l'alarme: Cochée
 - Temps d'occurrence: Cochée
 - Texte du courrier élect. : %p% l'alarme a été produite à %t%.

Remarque

- Le courrier électronique de notification sera envoyé avec le message "The capacity of the SD memory card is full." quand la carte mémoire SD est pleine ou "The SD memory card cannot be detected." si l'installation de la carte de mémoire SD a échoué. **S11x2** **S11x1** **S15x1** **S25x1** **S22x1** **S21x1**
- Le texte alternatif saisi dans le texte de courrier électronique ajoute automatiquement l'événement ou le moment où une alarme se produit.
Texte de cause alternative de l'alarme : %p%, heure d'occurrence : %t%
(Exemples d'utilisation)
Après avoir paramétré les caractères suivants dans le texte de courrier électronique, une occurrence d'alarme VMD se produit à l'heure 19:13:24.
Paramétrages de texte de courrier électronique : %p% l'alarme s'est produite à %t%.
Texte du courrier élect. envoyé : "Une alarme "VMD" s'est produite à 19:13:24."
Quand le contenu du courrier électronique est vide, la langue dans laquelle le courrier électronique est envoyé est déterminée par "Langue" de "Base". Si "Japonais" est spécifié, le courrier électronique est envoyé en japonais. Si une autre langue est spécifiée, le courrier électronique est envoyé en anglais.

[Borne 1 (jusqu'à 10 caractères)] **S11x2** **S11x1** **S15x1** **S25x1** **S22x1** **S21x1**

Saisir le nom de la Borne 1 utilisée dans la cause de l'alarme dans le texte de courrier électronique.

- **Caractères non disponibles** : " &

- Réglage implicite : Borne 1

[Borne 2 (jusqu'à 10 caractères)] S11x2 S11x1 S15x1 S25x1 S22x1 S21x1

Saisir le nom de la Borne 2 utilisée dans la cause de l'alarme dans le texte de courrier électronique.

- **Caractères non disponibles :** " &
- **Réglage implicite :** Borne 2

[Borne 3 (jusqu'à 10 caractères)] S11x2 S11x1 S15x1 S25x1 S22x1 S21x1

Saisir le nom de la Borne 3 utilisée dans la cause de l'alarme dans le texte de courrier électronique.

- **Caractères non disponibles :** " &
- **Réglage implicite :** Borne 3

Exemple de notification de courrier électronique

Un format de courrier électronique dans lequel la case à cocher de titre de la caméra vidéo est spécifiée dans l'objet de courrier électronique et la cause de l'alarme / le temps d'occurrence sont spécifiés dans le texte du courrier électronique

Exemple de courrier électronique :

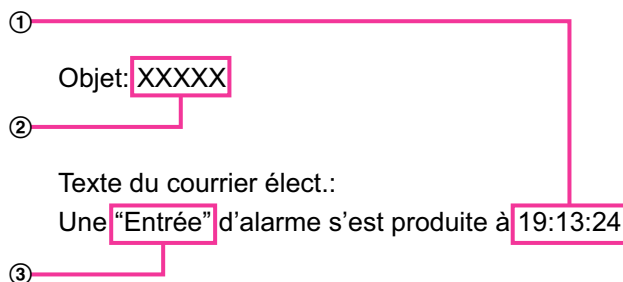

- ① Le temps d'occurrence d'alarme est affecté.
- ② Le titre de caméra vidéo est utilisé comme objet de courrier électronique.
- ③ L'appellation paramétrée pour les noms de borne 1 à 3, qui est la cause de l'alarme, est affectée au nom.

2.9.2.2 Configurer les paramétrages relatifs à la transmission FTP

Réseau		Avancé	
SMTP(Courrier élect.) FTP NTP UPnP HTTPS DDNS SNMP QoS			
FTP			
Transmission FTP d'image d'alarme	<input checked="" type="radio"/> Activé <input type="radio"/> Arrêt		
Nom de répertoire	<input type="text"/>		
Nom de fichier	<input checked="" type="checkbox"/> Borne 1 <input checked="" type="checkbox"/> Borne 2 <input checked="" type="checkbox"/> Borne 3 <input checked="" type="checkbox"/> VMD <input checked="" type="checkbox"/> Instruction d'alarme <input checked="" type="checkbox"/> Détection de son		
Refaire un essai de transmission FTP	<input type="radio"/> Activé <input type="radio"/> Arrêt		
Pré-alarme	Intervalle de transmission	Nombre d'images maximum	Durée d'enregistrement 0s
Post-alarme	Intervalle de transmission	Nombre d'images	Durée d'enregistrement 100s
Taille de l'image d'importation	<input type="text"/> (640x360)		
Transmission d'image périodique FTP			
Transmission d'image périodique FTP	<input type="radio"/> Activé <input type="radio"/> Arrêt		
Nom de répertoire	<input type="text"/>		
Nom de fichier	<input type="radio"/> Nom avec heure et date <input type="radio"/> Nom sans heure et date		
Intervalle de transmission	<input type="text"/>		
Taille de l'image d'importation	<input type="text"/> (640x360)		
Adresse de serveur FTP	<input type="text"/> <small>Exemple de saisie: 192.168.0.10</small>		
Nom de l'utilisateur	<input type="text"/>		
Mot de passe	<input type="password"/>		
Port de commande	<input type="text"/> 21 (1-65535)		
Mode FTP	<input type="radio"/> Passif <input type="radio"/> Actif		
<input type="button" value="Valider"/>			

FTP

[Transmission FTP d'image d'alarme]

Sélectionner "Activé" ou "Arrêt" pour déterminer s'il faut transmettre ou non une image d'alarme au serveur FTP.

- **Réglage implicite :** Arrêt

[Nom de répertoire]

Saisir le nom du répertoire où les images d'alarme doivent être sauvegardées.

Par exemple, saisir "/ALARM" pour spécifier le répertoire "ALARM" sous le répertoire racine du serveur FTP.

- **Nombre disponible de caractères :** 1 - 256 caractères
- **Caractères non disponibles :** " & ;

[Nom de fichier]

Saisir le nom de fichier utilisé pour l'image d'alarme à transmettre à un serveur FTP. Le nom de fichier sera comme suit.

Nom de fichier : ["Nom de fichier saisi" + "Heure et date (année/mois/jour/heure/minute/seconde)"] + "Numéro de série"

- **Nombre disponible de caractères** : 1 - 32 caractères
- **Caractères non disponibles** : " & * / : ; < > ? \ |
- **Borne 1**: Transmission de l'image au serveur FTP quand une alarme se produit à la borne 1. **S11x2**
 S11x1 S15x1 S25x1 S22x1 S21x1
- **Borne 2**: Transmission de l'image au serveur FTP quand une alarme se produit à la borne 2. **S11x2**
 S11x1 S15x1 S25x1 S22x1 S21x1
- **Borne 3**: Transmission de l'image au serveur FTP quand une alarme se produit à la Borne 3. **S11x2**
 S11x1 S15x1 S25x1 S22x1 S21x1
- **VMD**: Transmission de l'image au serveur FTP quand un mouvement est détecté.
- **Détection de son**: Transmission de l'image au serveur FTP quand une détection de son se produit.
 S11x2 S11x1 S15x1 S25x1 S221x S22x1 S21x0
- **Instruction d'alarme**: Transmission de l'image au serveur FTP quand une instruction d'alarme est appliquée.

[Refaire un essai de transmission FTP]

Sélectionner "Activé" ou "Arrêt" pour déterminer s'il faut renvoyer ou non les transmissions FTP qui ont échouées.

- **Activé**: Si la transmission échoue, les transmissions sont renvoyées jusqu'à ce qu'elles soient envoyées avec succès.
- **Arrêt**: Si la transmission échoue, l'image qui n'a pas envoyée par échec est jetée et la prochaine image est envoyée.
- **Réglage implicite** : Arrêt

[Pré-alarme]**Intervalle de transmission**

Sélectionner l'intervalle de mise à jour des images avant qu'une alarme se produise parmi les options suivantes.

0,1f/s/ 0,2f/s/ 0,33f/s/ 0,5f/s/ 1f/s

- **Réglage implicite** : 1f/s

Nombre d'images maximum

Sélectionner le nombre d'images à transmettre parmi les options suivantes.

0image/ 1image/ 2images/ 3images/ 4images/ 5images/ 6images*/ 7images*/ 8images*/ 9images*/ 10images*/ 20images*/ 30images*/ 40images*/ 50images*

- **Réglage implicite** : 0 image

Durée d'enregistrement

La durée d'enregistrement, qui change en fonction de "Intervalle de transmission" et de "Nombre d'images maximum" configurés, des images enregistrées avant qu'une alarme se déclenche est affichée.

Remarque

- Quand "JPEG(1)" est sélectionné pour la taille de l'image d'importation qui doit être transmis, pré-alarme n'est pas disponible si la taille de l'image d'importation de "JPEG(1)" est "2048x1536", "1920x1080".
- Quand "Activé" est sélectionné pour "Taux de compression d'image après détection d'alarme", seules les images enregistrées de post-alarme sont compressées. La compression n'est pas appliquée aux images enregistrées de pré-alarme.

2 Paramétrages

- Quand une sélection accompagnée d'un astérisque (*) à droite de celle-ci est sélectionnée pour "Nombre d'images maximum" de "Pré-alarme", le nombre spécifié des images risque de ne pas pouvoir être envoyé suivant la taille de l'image d'importation et la qualité d'image. Le tableau suivant montre le nombre maximum d'images qui peuvent être envoyées pour pré-alarme.

		Qualité d'image									
		0	1	2	3	4	5	6	7	8	9
Taille de l'image d'importation	1280x960	5	6	7	8	10	10	10	20	30	40
	1280x720	7	8	10	10	10	20	20	30	40	50
	800x600	9	10	10	20	20	30	30	50	50	50
	VGA	10	20	20	30	30	40	50	50	50	50
	640x360	20	30	40	50	50	50	50	50	50	50
	400x300	30	30	40	50	50	50	50	50	50	50
	QVGA	40	50	50	50	50	50	50	50	50	50
	320x180	50	50	50	50	50	50	50	50	50	50

[Post-alarme]

- **Intervalle de transmission**
Sélectionner l'intervalle de transmission pour une transmission d'image d'alarme au serveur FTP parmi les options suivantes.
0,1f/s/ 0,2f/s/ 0,33f/s/ 0,5f/s/ 1f/s
 - **Réglage implicite** : 1f/s
- **Nombre d'images**
Sélectionner le nombre d'images à transmettre parmi les options suivantes.
1image/ 2images/ 3images/ 4images/ 5images/ 6images/ 7images/ 8images/ 9images/ 10images/ 20images/ 30images/ 50images/ 100images/ 200images/ 300images/ 500images/ 1000images/ 1500images/ 2000images/ 3000images
 - **Réglage implicite** : 100images
- **Durée d'enregistrement**
La durée approximative nécessaire pour sauvegarder "Nombre d'images" avec le paramètre "Intervalle de transmission" sera affichée.

[Taille de l'image d'importation]

Sélectionner la taille de l'image d'importation des images transmises quand une alarme se produit parmi les options suivantes.

JPEG(1)/JPEG(2)/JPEG(3)

- **Réglage implicite** : JPEG(2)

Transmission d'image périodique FTP

[Transmission d'image périodique FTP]

Sélectionner "Activé" ou "Arrêt" pour déterminer s'il faut transmettre les images en utilisant la fonction de transmission d'image périodique FTP.

Lorsque "Activé" est sélectionné, il est nécessaire de configurer les paramétrages du serveur FTP.

- **Réglage implicite** : Arrêt

IMPORTANT

- Lorsque la transmission d'image périodique FTP est utilisée, il est nécessaire de configurer les paramètres de planification de transmission d'image périodique FTP à l'onglet [Planification] de la page "Planification". (→page 215)

[Nom de répertoire]

Saisir le nom du répertoire où les images doivent être sauvegardées.

Par exemple, saisir "/img" pour spécifier le répertoire "img" sous le répertoire racine du serveur FTP.

- **Nombre disponible de caractères** : 1 - 256 caractères
- **Caractères non disponibles** : " & ;
- **Réglage implicite** : Aucun (vide)

[Nom de fichier]

Saisir le nom de fichier (nom du fichier d'image à transmettre) et sélectionner l'option pour nommer parmi les options suivantes.

- **Nom avec heure et date**: Le nom de fichier sera ["Nom de fichier saisi" + "Heure et date (année/mois/jour/ heure/minute/seconde)" + "Numéro de série (partir de 00)"].
- **Nom sans heure et date**: Le nom de fichier sera les caractères saisis uniquement pour "Nom de fichier". Lorsque "Nom sans heure et date" est sélectionné, le fichier subira une réécriture à chaque fois qu'un fichier sera à nouveau transmis.
- **Nombre disponible de caractères** : 1 - 32 caractères
- **Caractères non disponibles** : " & ; / * < > ? \ |
- **Réglage implicite** : Aucun (vide)

Remarque

- Lorsque "Nom avec heure et date" est sélectionné, le nom de fichier sera ["Nom de fichier saisi" + "Heure et date (année/ mois/ jour/ heure/ minute/ seconde)" + "Numéro de série (partir de 00)"] + "s" pendant la période d'heure d'été.

[Intervalle de transmission]

Sélectionner l'intervalle de transmission d'image périodique FTP parmi les options suivantes.

1s/ 2s/ 3s/ 4s/ 5s/ 6s/ 10s/ 15s/ 20s/ 30s/ 1min/ 2min/ 3min/ 4min/ 5min/ 6min/ 10min/ 15min/ 20min/ 30min/ 1h/ 1,5h/ 2h/ 3h/ 4h/ 6h/ 12h/ 24h

- **Réglage implicite** : 1s

[Taille de l'image d'importation]

Sélectionner la taille de l'image d'importation des images à transmettre parmi les options suivantes.

JPEG(1)/JPEG(2)/JPEG(3)

- **Réglage implicite** : JPEG(2)

[Adresse de serveur FTP]

Saisir l'adresse IP ou le nom d'hôte du serveur FTP.

- **Nombre disponible de caractères** : 1 - 128 caractères
- **Caractères disponibles** : Les caractères alphanumériques, les deux points (:), le point (.), le trait de soulignement (_) et le trait d'union (-).

IMPORTANT

- Au moment de saisir le nom d'hôte pour "Adresse de serveur FTP", il est nécessaire de configurer les paramètres DNS à l'onglet [Réseau] de la page "Réseau". (→page 167)

[Nom de l'utilisateur]

Saisir le nom de l'utilisateur (nom d'accès) pour accéder au serveur FTP.

- **Nombre disponible de caractères** : 1 - 32 caractères

- **Caractères non disponibles :** " & ; \

[Mot de passe]

Saisir le mot de passe pour accéder au serveur FTP.

- **Nombre disponible de caractères :** 0 - 32 caractères
- **Caractères non disponibles :** " &

[Port de commande]

Saisir le numéro de port à utiliser pour le serveur FTP.

- **Numéro de port disponible :** 1-65535
- **Réglage implicite :** 21

Les numéros de port suivants ne sont pas disponibles étant donné qu'ils sont déjà utilisés.

20, 23, 25, 42, 53, 67, 68, 69, 80, 110, 123, 161, 162, 443, 995, 10669, 10670

[Mode FTP]

Sélectionner "Passif" ou "Actif" pour le mode FTP.

Normalement, sélectionner "Passif". Quand il est impossible de se connecter après avoir sélectionné "Passif", essayer de se connecter après avoir sélectionné "Actif".

- **Réglage implicite :** Passif

2.9.2.3 Configurer les paramètres relatifs au serveur NTP

Les paramètres relatifs au serveur NTP tels que l'adresse de serveur NTP, le nom de port, etc. peuvent être configurés dans cette page.

IMPORTANT

- Utiliser un serveur de NTP quand un paramétrage plus précis de la date et de l'heure est exigé pour l'exploitation du système.

The screenshot shows a configuration page for NTP. At the top, there are tabs for 'Réseau' and 'Avancé'. Below the tabs, there are links for 'SMTP(Courrier élect.)', 'FTP', 'NTP', 'UPnP', 'HTTPS', 'DDNS', 'SNMP', and 'QoS'. The 'NTP' section is expanded, showing the following fields:

Réglage horaire	<input type="radio"/> Manuel <input checked="" type="radio"/> Synchronisation avec le serveur NTP
Paramétrage d'adresse de serveur NTP	<input type="text"/>
Adresse de serveur NTP	<input type="text"/> Exemple de saisie: 192.168.0.10
Port NTP	<input type="text"/> (1-65535)
Intervalle de réglage horaire	<input type="text"/>

At the bottom right, there is a 'Valider' button.

[Réglage horaire]

Sélectionner la méthode de réglage de l'heure parmi les options suivantes. L'heure ajustée par la méthode sélectionnée sera utilisée comme heure standard de la caméra vidéo.

- **Manuel:** L'heure ajustée à l'onglet [Base] de la page "Base" sera utilisée comme heure standard de la caméra vidéo.
- **Synchronisation avec le serveur NTP:** L'heure ajustée automatiquement en synchronisation au serveur NTP sera utilisée comme heure standard de la caméra vidéo.
- **Réglage implicite :** Manuel

[Paramétrage d'adresse de serveur NTP]

Lorsque "Synchronisation avec le serveur NTP" est sélectionné pour "Réglage horaire", choisir la méthode sur la façon d'obtenir l'adresse de serveur NTP parmi les options suivantes.

- **Automatique:** Obtenir l'adresse de serveur NTP du serveur DHCP.
- **Manuel:** L'adresse de serveur NTP sera saisie manuellement à "Adresse de serveur NTP".
- **Réglage implicite :** Manuel

IMPORTANT

- Au moment d'obtenir l'adresse de serveur NTP du serveur DHCP, il est nécessaire de choisir "DHCP" ou "Automatique(AutoIP)" ou "Automatique (avancé)" pour "Paramétrages de réseau" à l'onglet [Réseau] de la page "Réseau". (→page 167)

[Adresse de serveur NTP]

Lorsque "Manuel" est sélectionné pour "Paramétrage d'adresse de serveur NTP", saisir l'adresse IP ou le nom d'hôte du serveur NTP.

- **Nombre disponible de caractères :** 1 - 128 caractères
- **Caractères disponibles :** Les caractères alphanumériques, les deux points (:), le point (.), le trait de soulignement (_) et le trait d'union (-).
- **Réglage implicite :** Aucun (vide)

IMPORTANT

- Au moment de saisir le nom d'hôte pour "Adresse de serveur NTP", il est nécessaire de configurer les paramètres DNS à l'onglet [Réseau] de la page "Réseau". (→page 167)

[Port NTP]

Saisir le numéro de port du serveur NTP.

- **Numéro de port disponible :** 1 - 65535
- **Réglage implicite :** 123

Les numéros de port suivants ne sont pas disponibles étant donné qu'ils sont déjà utilisés.

20, 21, 23, 25, 42, 53, 67, 68, 69, 80, 110, 161, 162, 443, 995, 10669, 10670

[Intervalle de réglage horaire]

Sélectionner un intervalle (1 - 24 heures: par intervalles de 1 heure) de synchronisation avec le serveur NTP.

- **Réglage implicite :** 1h

2.9.2.4 Configurer les paramètres UPnP

Cette caméra vidéo prend en charge UPnP (Universal Plug and Play). En employant la fonction UPnP, il devient possible de configurer automatiquement les éléments suivants.

- Configuration de la fonction de suivi de port du routeur (cependant, un routeur prenant en charge UPnP est requis.) Cette configuration est utile en accédant à la caméra vidéo par l'intermédiaire de l'Internet ou d'un téléphone cellulaire /terminal mobile.

2 Paramétrages

- Actualisation automatique du raccourci vers la caméra vidéo qui est créé dans le dossier [Réseau] de l'ordinateur personnel, même lorsque l'adresse IP de la caméra vidéo change.

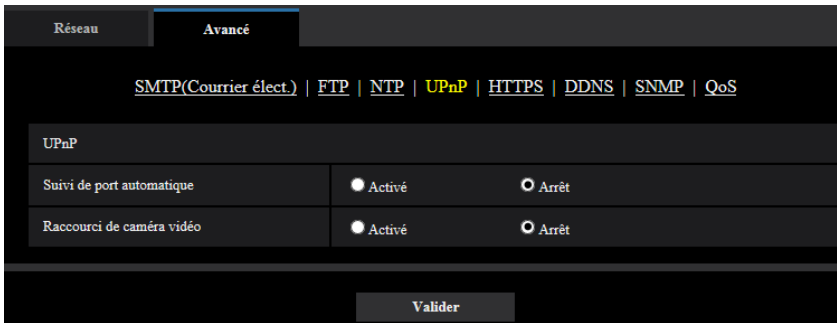

[Suivi de port automatique]

Sélectionner "Activé" ou "Arrêt" pour déterminer s'il faut utiliser ou non la fonction de suivi de port du routeur. Pour pouvoir utiliser la fonction de suivi de port, le routeur en service doit prendre en charge UPnP et UPnP doit être valide.

- **Réglage implicite :** Arrêt

Remarque

- En raison du suivi de port, le numéro de port peut parfois être changé. Quand le numéro est changé, il est nécessaire de changer les numéros de port enregistrés dans l'ordinateur personnel et les enregistreurs, etc.
- La fonction UPnP est disponible lorsque la caméra vidéo est connectée au réseau IPv4. IPv6 n'est pas pris en charge.
- Pour vérifier si le suivi de port automatique est correctement configuré, cliquer l'onglet [Statut] à la page de "Maintenance" et vérifier que "Valider" est affiché pour "Statut" de "UPnP". (→page 226)
Quand "Valider" n'est pas affiché, se référer à "Ne peut pas accéder à la caméra vidéo par l'intermédiaire de l'Internet." dans la section "3.3 Dépannage". (→page 244)

[Raccourci de caméra vidéo]

Sélectionner s'il faut créer ou non le raccourci à la caméra vidéo dans le dossier [Réseau] de l'ordinateur personnel. En créant le raccourci, sélectionner "Activé".

Pour utiliser la fonction de raccourci à la caméra vidéo, valider la fonction UPnP sur l'ordinateur personnel à l'avance.

- **Réglage implicite :** Arrêt

Remarque

- Pour afficher le raccourci à la caméra vidéo dans le dossier [Réseau] de l'ordinateur personnel, il est nécessaire d'ajouter le composant de Windows. Se référer aux descriptions suivantes pour valider la fonction UPnP.

Pour Windows 7

[Démarrer] → [Panneau de configuration] → [Réseau et Internet] → [Réseau et centre de partage] → sélectionner [Activer la découverte de réseau] de [Découverte de réseau] de [Modifier les paramètres de partage avancés] → cliquer [Appliquer] → Termine

Pour Windows 8.1 et Windows 8

Faire un clic droit [Démarrage] → sélectionner [Panneau de configuration] → [Réseau et Internet] → [Centre Réseau et partage] → sélectionner [Activer la découverte de réseau] de [Recherche du réseau] de [Modifier les paramètres de partage avancés] → cliquer [Enregistrer les modifications] → Terminer

Pour Windows 10

[Accueil] → [Paramètres] → [RÉSEAU ET INTERNET] → [Ethernet] → [Centre Réseau et partage] → sélectionner [Activer la découverte de réseau] de [Recherche de réseau] de [Modifier les paramètres de partage avancés] → cliquer [Enregistrer les modifications] → Termine

2.9.2.5 Configurer les paramètres HTTPS

Il est possible de rehausser la sécurité de réseau en chiffrant l'accès aux caméras vidéo en utilisant la fonction HTTPS. Pour savoir comment configurer les paramètres HTTPS, se référer à la page 190.

The screenshot shows a configuration page for HTTPS. At the top, there are tabs for 'Réseau' and 'Avancé', with 'Avancé' selected. Below the tabs, there is a navigation bar with links: SMTP(Courrier élect.), FTP, NTP, UPnP, HTTPS (highlighted), DDNS, SNMP, and QoS. The main content area is titled 'HTTPS' and contains several sections:

- Connexion:** A dropdown menu set to 'HTTP'.
- Sélectionner le certificat:** A dropdown menu set to 'Préinstallé'.
- Port HTTPS:** A text input field containing '443' and a range '(1-65535)'.
- Certificat préinstallé:** A section with a button 'Télécharger le certificat racine' and an 'Exécuter' button.
- Certificat CA:** A section with three buttons: 'Génère clé CRT', 'Génère le certificat requis', and 'Installe le certificat CA'.
- Installe le certificat CA:** A section with a file input field, a 'Parcourir...' button, and an 'Exécuter' button.
- Information:** A section with a status 'Invalide' and two buttons: 'Confirmer' and 'Supprimer'.

At the bottom of the page, there is a 'Valider' button.

[HTTPS - Connexion]

Sélectionner le protocole utilisé pour connecter la caméra vidéo.

- **HTTP:** Seule la connexion HTTP est disponible.
- **HTTPS:** Seule la connexion HTTPS est disponible.
- **Réglage implicite :** HTTP

[HTTPS - Sélectionner le certificat]

Sélectionner le certificat à utiliser avec HTTPS.

- **Préinstallé :** Sélectionner un certificat préinstallé.
- **CA :** Sélectionner un certificat CA. Affiché seulement quand un certificat CA est installé.
- **Réglage implicite :** Préinstallé

[HTTPS - Port HTTPS]

Spécifier le numéro de port HTTPS à utiliser.

- **Numéro de port disponible :** 1 - 65535
- **Réglage implicite :** 443

Les numéros de port suivants ne sont pas disponibles étant donné qu'ils sont déjà utilisés.

20, 21, 23, 25, 42, 53, 67, 68, 69, 80, 110, 123, 161, 162, 554, 995, 10669, 10670, 59000-61000

[Certificat préinstallé - Télécharger le certificat racine]

Cliquer sur le bouton [Exécuter] pour télécharger le certificat racine pour le Certificat préinstallé. En installant le certificat racine sur votre ordinateur personnel, vous pouvez obtenir la vérification de la signature du certificat préinstallé.

[Génère clé CRT]

La clé CRT (clé de cryptage SSL) utilisée pour le protocole HTTPS est produite. Pour produire la clé CRT, cliquer le bouton [Exécuter] pour afficher la boîte de dialogue "Génère clé CRT".

[Certificat CA - Génère le certificat requis]

Quand une utilisation du certificat CA produit par CA (Autorité à fournir le certificat) en tant que certificat CA utilisé pour le protocole HTTPS, le CSR (demande de signature de certificat) sera produit.

Pour produire le CSR, cliquer sur le bouton [Exécuter] pour afficher la fenêtre de dialogue "Certificat CA - Génère le certificat requis".

[Certificat CA - Installe le certificat CA]

Installe le certificat CA délivré par CA (Autorité de certificat) et affiche l'information du certificat de serveur installé.

Pour installer le certificat CA, cliquer sur le bouton [Parcourir...] pour afficher la boîte de dialogue [Ouvert] et sélectionner le fichier du certificat CA délivré par CA, puis cliquer sur le bouton [Exécuter].

Si le certificat CA est déjà installé, le nom du fichier du certificat CA installé sera affiché.

[Certificat CA - Information]

Affiche les informations du certificat CA.

Lorsque le bouton [Confirme] est cliqué, les informations enregistrées du certificat CA installé seront affichées dans la boîte de dialogue "Certificat CA - Confirme". Si le certificat CA n'est pas installé, le contenu du fichier CSR généré sera affiché.

Quand le bouton [Supprimer] est cliqué, le certificat CA installé sera supprimé.

IMPORTANT

- Avant de supprimer le certificat CA valide, confirmer qu'il y a un fichier de sauvegarde du certificat CA sur l'ordinateur personnel ou tout autre support. Le fichier de sauvegarde du certificat CA sera exigé au moment d'installer à nouveau le certificat CA.

Remarque

- Après avoir effectué le changement de paramétrage de connexion, accéder à nouveau à la caméra vidéo après avoir attendu un moment en fonction du paramétrage modifié ("http://adresse IP de caméra vidéo" ou "https://adresse IP de caméra vidéo").
- Si la caméra vidéo est accédée en utilisant le protocole HTTPS, l'intervalle de rafraîchissement et le débit d'image risquent d'être inférieurs.
- Quand la caméra vidéo est accédée en utilisant le protocole HTTPS, cela peut prendre du temps jusqu'à l'affichage des images.
- Quand la caméra vidéo est accédée en utilisant le protocole HTTPS, une distorsion des images peut se produire voire une coupure du son.
- Le nombre maximum d'utilisateurs d'accès concurrents varie selon la taille d'image maximum et du format de transmission.

2.9.2.6 Configurer les paramétrages relatifs à DDNS

Pour accéder à cette caméra vidéo par l'intermédiaire de l'Internet, il est nécessaire de configurer les paramétrages pour la fonction DDNS.

Pour savoir comment configurer les paramétrages DDNS, se référer à la page 208.

[Secteur]

Sélectionner la région où la caméra vidéo est installée.
Japon/Global

Remarque

- Si la caméra vidéo est au Japon, choisir “Japon”. Si la caméra vidéo est utilisée en dehors du Japon, choisir “Global”. Le service “Viewnetcam.com” qui est affiché quand “Global” est sélectionné ne peut pas être utilisé au Japon.

[Service]

Sélectionner le service DDNS pour déterminer s’il faut utiliser ou non le DDNS.

- **Arrêt:** N’utilise pas la fonction DDNS.
- **Viewnetcam.com:** Utilise le service “Viewnetcam.com”.
- **Mise à jour dynamique DNS:** Utilise la mise à jour de dynamique DNS (conforme à RFC2136) sans coopération DHCP.
- **Mise à jour dynamique DNS(DHCP):** Utilise la mise à jour de dynamique DNS (conforme à RFC2136) avec la coopération DHCP.
- **Réglage implicite :** Arrêt

Remarque

- Si vous utilisez la mise à jour dynamique DNS (conforme à RFC2136), se référer à l’administrateur de réseau pour savoir s’il faut coopérer avec le DHCP.

2.9.2.7 Configurer les paramétrages relatifs à SNMP

Les paramétrages relatifs à SNMP peuvent être configurés dans cette page. Il est possible de vérifier l'état de la caméra vidéo en raccordant le gestionnaire SNMP. Lorsque la fonction SNMP est utilisée, prendre contact avec l'administrateur de réseau.

SNMP	
Communauté	<input type="text"/>
Nom de système	<input type="text"/>
Emplacement	<input type="text"/>
Contact	<input type="text"/>

Valider

[Communauté]

Saisir le nom de communauté à contrôler.

- **Nombre disponible de caractères** : 0 - 32 caractères
- **Réglage implicite** : Aucun (vide)

IMPORTANT

- Lorsque la fonction SNMP est utilisée, il est nécessaire de saisir le nom de communauté. La fonction SNMP est inopérante si aucun nom de communauté n'est saisi.

[Nom de système]

Saisir le nom de système à utiliser pour gérer la caméra vidéo avec la fonction SNMP.

- **Nombre disponible de caractères** : 0 - 32 caractères
- **Réglage implicite** : Aucun (vide)

[Emplacement]

Saisir le nom de l'emplacement où la caméra vidéo est installée.

- **Nombre disponible de caractères** : 0 - 32 caractères
- **Réglage implicite** : Aucun (vide)

[Contact]

Saisir l'adresse e-mail ou le numéro de téléphone du gestionnaire SNMP.

- **Nombre disponible de caractères** : 0 - 255 caractères
- **Réglage implicite** : Aucun (vide)

2.9.2.8 Configurer les paramétrages Qos

Les paramétrages relatifs à la fonction Diffserv et au façonnage de débit sont configurés dans cette section.

Diffserv

La fonction Diffserv peut être employée pour paramétrer la priorité de l'image/des données audio envoyées à partir des routeurs.

La priorité attribuée à cette fonction doit correspondre à la valeur DSCP configurée sur le routeur.

Lorsque la fonction DiffServ est utilisée, prendre contact avec l'administrateur de réseau.

The screenshot shows a configuration page for DiffServ. At the top, there are navigation tabs for 'Réseau' and 'Avancé', with 'Avancé' selected. Below the tabs is a menu of services: SMTP(Courrier élect.), FTP, NTP, UPnP, HTTPS, DDNS, SNMP, and QoS. The main section is titled 'DiffServ' and contains three rows of configuration fields:

Image DSCP(0-63)	0
Son DSCP(0-63)	0
Notification de protocole d'alarme Panasonic DSCP(0-63)	0

Below these fields is a section for 'Façonnage de débit' (Traffic Shaping) with two radio buttons: 'Activé' (selected) and 'Arrêt' (unselected). At the bottom of the page is a 'Valider' button.

[Image DSCP(0-63)]

Saisir la priorité des paquets pour les données vidéo.

- Valeurs disponibles : 0 - 63
- Réglage implicite : 0

[Son DSCP(0-63)]

Saisir la priorité des paquets pour la transmission/réception son.

- Valeurs disponibles : 0 - 63
- Réglage implicite : 0

[Notification de protocole d'alarme Panasonic DSCP 0-63]

Saisir la priorité de paquet pour notification de protocole d'alarme Panasonic.

- Valeurs disponibles : 0 - 63
- Réglage implicite : 0

Façonnage de débit

[Façonnage de débit]

Sélectionner Activé ou Arrêt pour déterminer s'il faut contrôler ou non les données d'image H.265 (ou H.264) de telle sorte qu'il ne se produise pas de perte. Ceci est efficace dans des situations telles que lorsqu'un périphérique de réseau perd les données vidéo provenant de la caméra vidéo, mais l'affichage vidéo peut être retardé.

2.9.3 Comment configurer les paramétrages HTTPS

Les paramétrages relatifs au protocole HTTPS qui peut rehausser la sécurité de réseau en chiffrant l'accès aux caméras vidéo peuvent être faits à cette page.

HTTPS Les paramétrages HTTPS peuvent être configurés soit en utilisant le certificat préinstallé sur la caméra vidéo ou en utilisant un certificat CA que vous avez obtenu par vous-même à partir de CA (CA : Certification Authority). Les paramétrages seront configurés selon la procédure suivante.

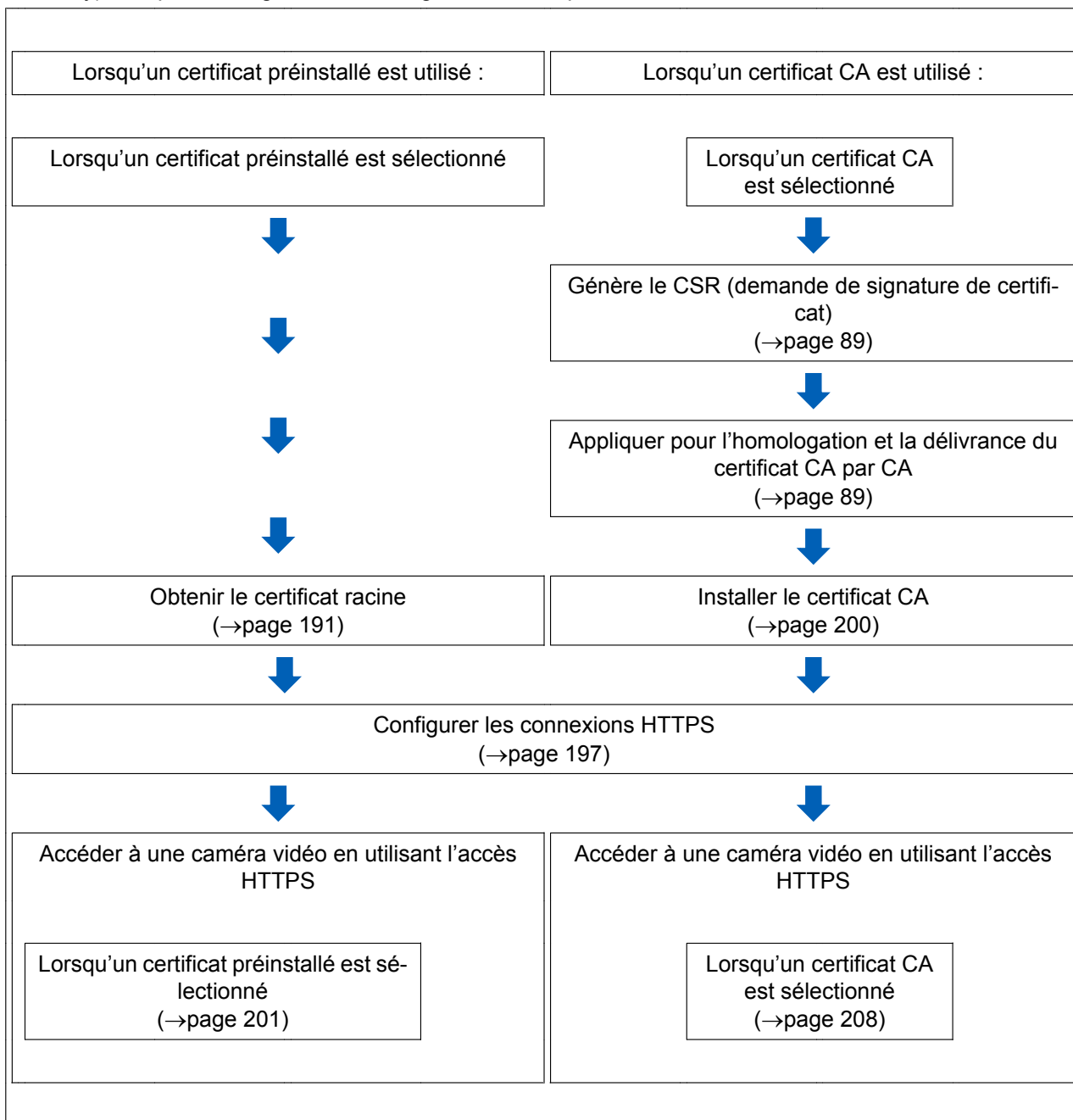

HTTPS	
Connexion	HTTP <input type="button" value="v"/>
Sélectionner le certificat	Préinstallé <input type="button" value="v"/>
Port HTTPS	443 (1-65535)
Certificat préinstallé	
Télécharger le certificat racine	<input type="button" value="Exécuter"/>
Certificat CA	
Génère clé CRT	<input type="button" value="Exécuter"/>
Génère le certificat requis	<input type="button" value="Exécuter"/>
Installe le certificat CA	<input type="text" value=""/> <input type="button" value="Parcourir..."/> <input type="button" value="Exécuter"/>
Information	Invalide <input type="button" value="Confirmer"/> <input type="button" value="Supprimer"/>

- ① Configuration des connexions HTTPS (→page 197)
- ② Sélectionner le certificat (→page 191)
- ③ Obtenir le certificat racine (→page 191)
- ④ Génération de la clé CRT (clé de cryptage SSL) (→page 198)
- ⑤ Délivrance de CSR (demande de signature de certificat) (→page 199)
- ⑥ Installer le certificat CA (→page 200)

Remarque

- Pour utiliser le certificat CA, vous devez solliciter l'homologation et la délivrance du certificat CA par CA.

2.9.3.1 Sélectionner le certificat à utiliser lors d'un accès avec HTTPS

Sélectionner le certificat à utiliser avec HTTPS avec [HTTPS – Sélectionner le certificat].

- **Lorsqu'un certificat préinstallé est utilisé** : Sélectionner "Préinstallé".
Lorsque "Préinstallé" est sélectionné, un certificat racine (page 191) doit être obtenu.
- **Lorsqu'un certificat CA est utilisé** : Sélectionner "CA".

Remarque

- "CA" peut être sélectionné seulement quand un certificat CA a été ajouté. Se référer à la page 190 pour obtenir les informations nécessaires sur la façon d'ajouter un certificat CA.

2.9.3.2 Obtention du certificat racine

Cette procédure ne doit être faite qu'une seule fois pour chaque ordinateur personnel qui accède à la caméra vidéo.

2 Paramétrages

1. Accéder à la caméra vidéo puis cliquer sur le bouton [Exécuter] pour “Certificat préinstallé - Télécharger le certificat racine” sous “HTTPS” à l’onglet [Avancé] dans le menu des configurations de la page “Réseau”. Cliquer sur “Ouvrir” affiché en bas du navigateur.

The screenshot shows the configuration interface for a Network Camera. The left sidebar contains a menu with 'Réseau' and 'Avancé' highlighted. The main content area is titled 'Réseau' and 'Avancé'. Under the 'HTTPS' section, there are several settings: 'Connexion' (HTTP), 'Sélectionner le certificat' (Préinstallé), and 'Port HTTPS' (443). The 'Certificat préinstallé' section has a 'Télécharger le certificat racine' button with an 'Exécuter' button next to it. Below this, there are buttons for 'Génère clé CRT', 'Génère le certificat requis', and 'Installe le certificat CA'. At the bottom, there is an 'Information' section with 'Invalidé' and buttons for 'Confirmer' and 'Supprimer'. A dialog box at the bottom of the browser asks: 'Voulez-vous ouvrir ou enregistrer rootca.cer (1,03 Ko) à partir de 192.168.1.104 ?' with an 'Ouvrir' button highlighted.

2. Cliquer sur "Installer le certificat...".

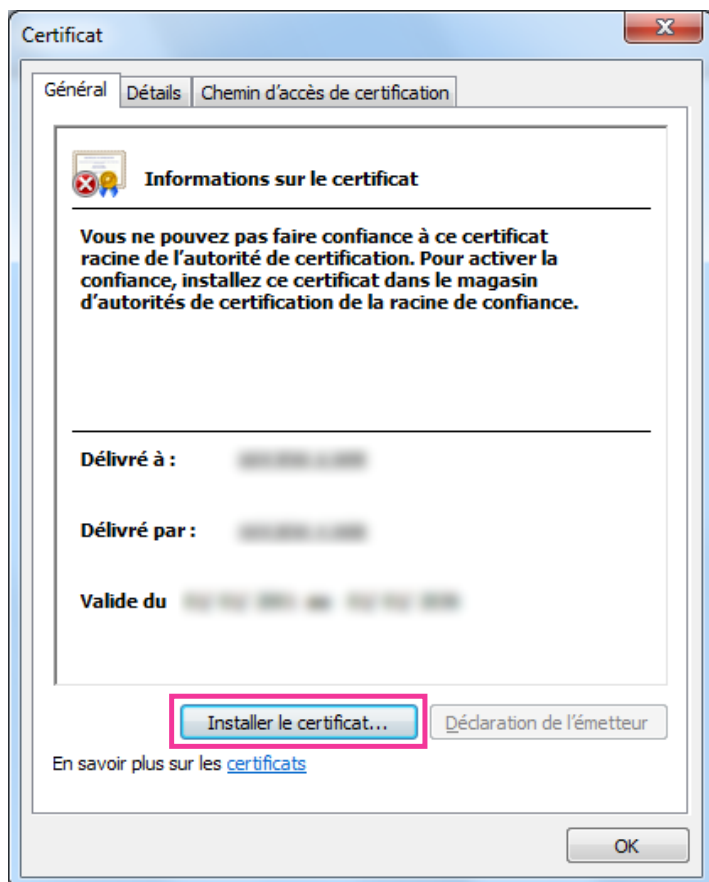

3. Cliquer sur "Suivant" affiché sur "Assistant Importation de certificat".

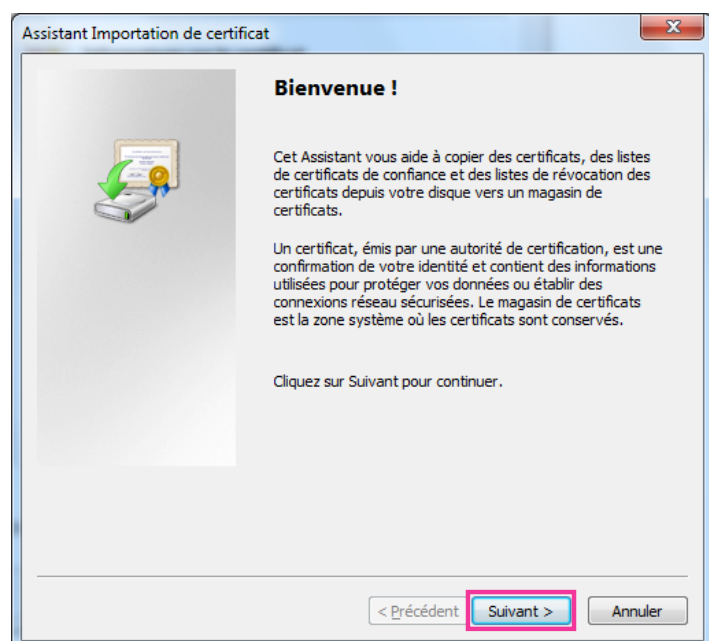

2 Paramétrages

4. Sélectionner “Placer tous les certificats dans le magasin suivant” et cliquer sur “Parcourir...”.

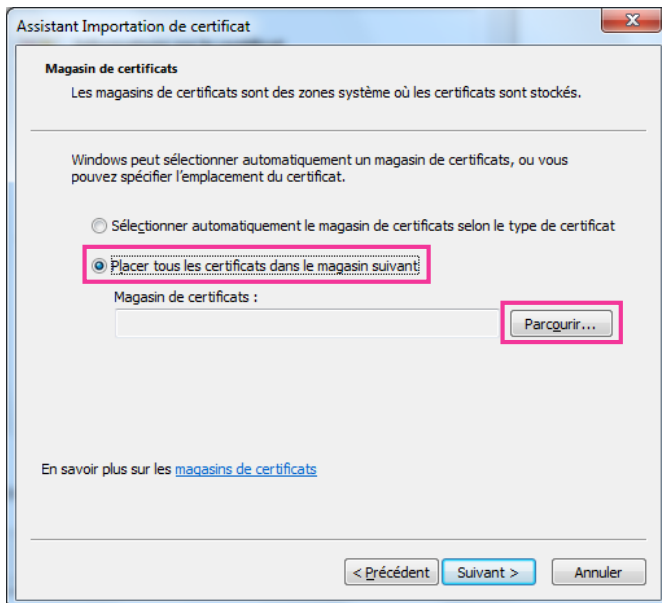

5. Sélectionner “Autorités de certificat de racine de confiance” et cliquer sur “OK”.

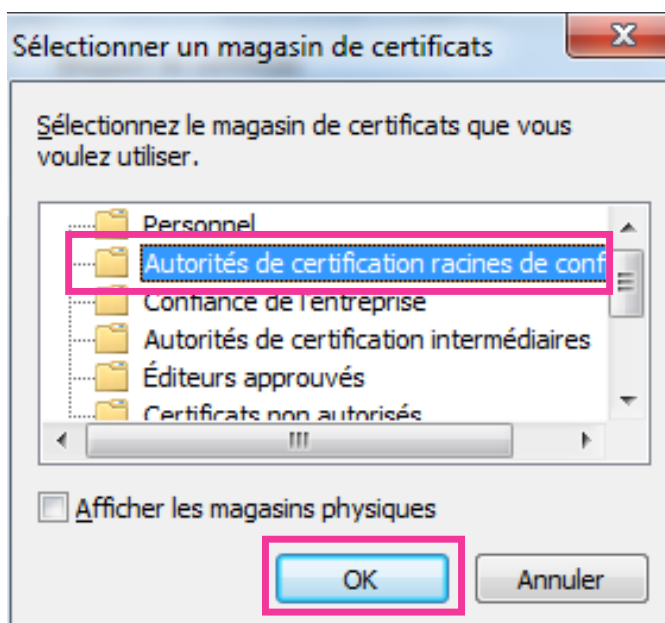

6. Cliquer sur “Suivant”.

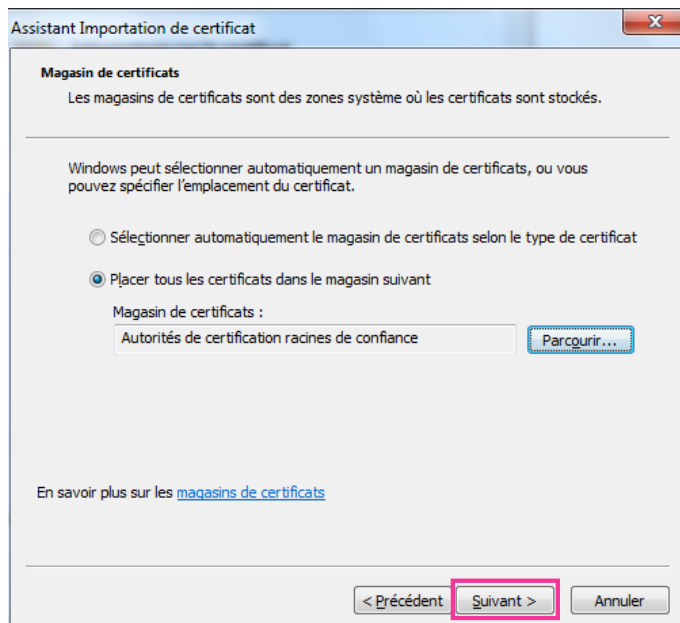

7. Cliquer sur “Terminer”.

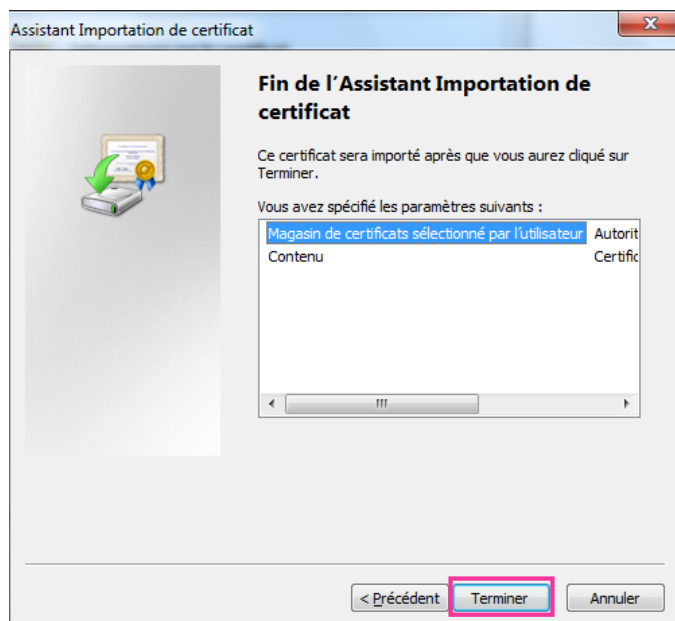

8. Confirmer que le contenu montré à côté de “Aperçu” dans la fenêtre “Avertissement de sécurité” est comme suit puis cliquer sur “Oui”.
- Aperçu (sha1) : 0B886A3C E7F2DBA8 1035DDFA 2B21F80B 06778932

Remarque

- Des tiers ne peuvent pas créer une autre aperçu avec les mêmes valeurs. Vous pouvez confirmer que vous avez récupéré le certificat racine correct à partir de la caméra vidéo spécifiée en confirmant les valeurs de l'empreinte.

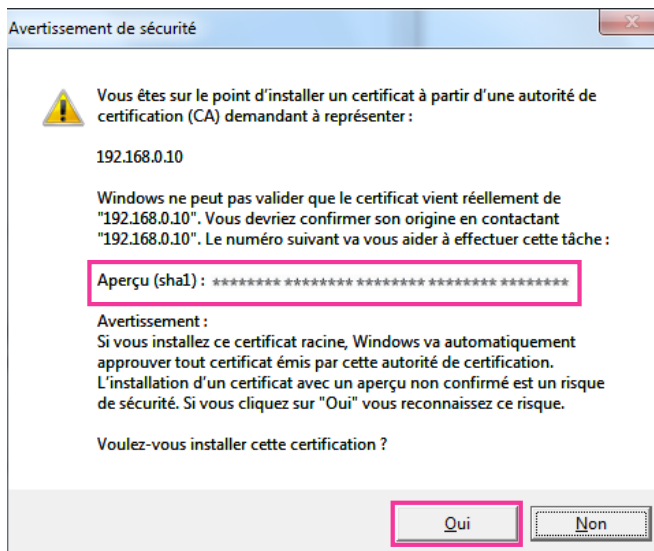

→ Lorsque l'importation est réussie avec succès, l'écran "L'importation s'est terminée correctement." sera affichée.

9. Cliquer le bouton [OK].

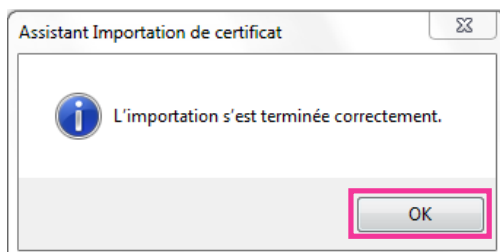

10. Cliquer sur le bouton [OK] dans la fenêtre “Certificat” pour fermer la fenêtre.

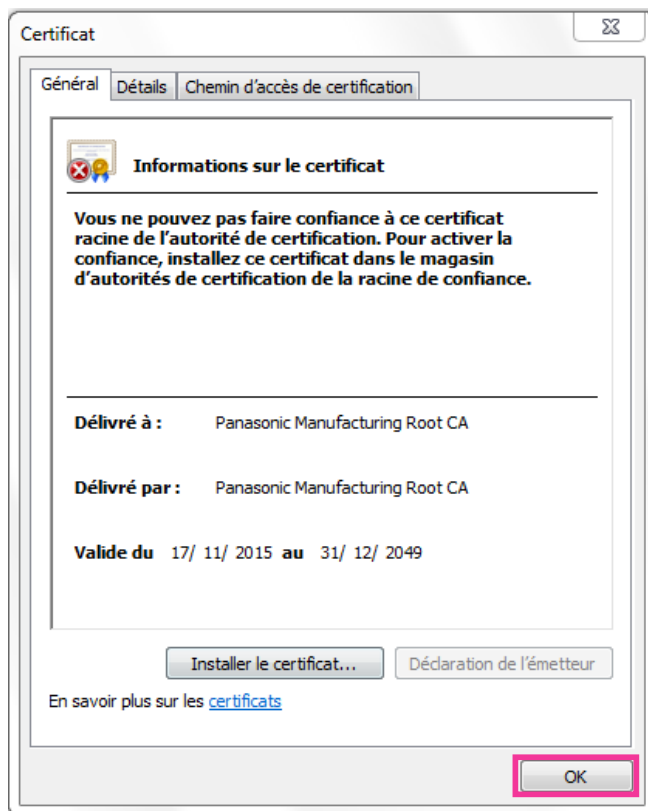

2.9.3.3 Configuration des connexions HTTPS

1. Sélectionner “HTTPS” pour accéder à la caméra vidéo dans [HTTPS – Connexion].
2. Spécifier le numéro de port HTTPS à utiliser pour [HTTPS – Port HTTPS].
 - **Numéro de port disponible** : 1 - 65535
 - **Réglage implicite** : 443

Les numéros de port suivants ne sont pas disponibles étant donné qu'ils sont déjà utilisés.
20, 21, 23, 25, 42, 53, 67, 68, 69, 80, 110, 123, 161, 162, 554, 995, 10669, 10670, 59000 - 61000
3. Cliquer le bouton [Valider].
 - Il sera possible d'accéder aux caméras vidéo en utilisant le protocole HTTPS. Redémarrer le navigateur Internet et accéder à nouveau. Se référer à ce qui suit pour obtenir les informations nécessaires sur les méthodes d'accès aux caméras vidéo en utilisant HTTPS.
 - **Contrôle des images sur un ordinateur personnel** : page 10
 - **Contrôle des images sur un téléphone cellulaire** : page 21
 - **Contrôle des images sur un terminal mobile** : page 23
4. Si “Erreur de certificat” est affiché, se référer à ce qui suit.
 - **Lorsqu'un certificat préinstallé est utilisé** : page 191
 - **Lorsqu'un certificat CA est utilisé** : page 208

Remarque

- Lorsqu'un changement de paramétrage de connexion est effectué, après avoir attendu un moment, accéder à nouveau à la caméra vidéo soit avec “http://adresse IP de caméra vidéo” soit avec “https://adresse IP de caméra vidéo” en fonction du paramétrage modifié.

- **Lorsque le certificat préinstallé est utilisé :**
À l'avance, installer le certificat racine et le Certificat préinstallé sur l'ordinateur personnel en service. Se référer à la page 191 pour obtenir les informations nécessaires sur la procédure de paramétrage.
- Si la caméra vidéo est accédée en utilisant le protocole HTTPS, l'intervalle de rafraîchissement et le débit d'image risquent d'être inférieurs.
- Quand la caméra vidéo est accédée en utilisant le protocole HTTPS, cela peut prendre du temps jusqu'à l'affichage des images.
- Quand la caméra vidéo est accédée en utilisant le protocole HTTPS, une distorsion des images peut se produire voire une coupure du son.
- Le nombre maximum d'utilisateurs d'accès concurrents varie selon la taille d'image maximum et du format de transmission.

2.9.3.4 Génération de la clé CRT (clé de cryptage SSL)

IMPORTANT

- Quand le certificat CA est valide, il est impossible de produire la clé CRT.
 - Quand le certificat CA est utilisé, la taille de clé disponible varie selon le CA. Confirmer au préalable la taille de la clé disponible.
 - Pour produire la clé CRT, cela peut prendre environ 2 minutes. Ne pas actionner le navigateur Internet tant que la génération de la clé CRT n'est pas terminée. Alors que la clé CRT est en cours de génération, l'intervalle de rafraîchissement et la vitesse de ligne risquent d'être inférieurs.
1. Cliquer le bouton [Exécuter] de "Génère clé CRT".
→ La boîte de dialogue "Génère clé CRT" sera affichée.

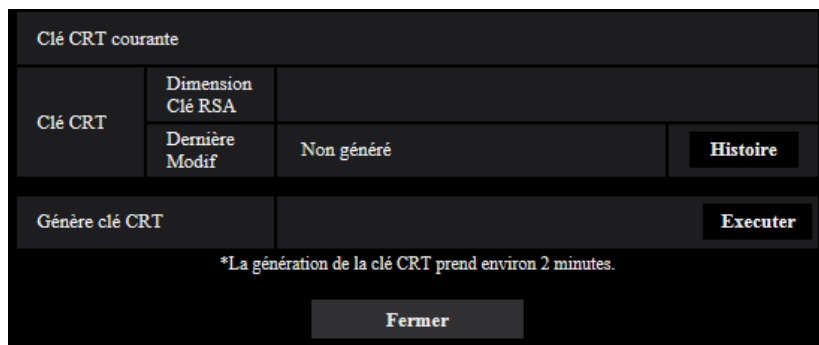

2. Cliquer le bouton [Exécuter].
→ La génération de la clé CRT commencera. Quand la génération est terminée, la taille de clé et la durée de génération et la date de la clé produite seront affichées sur "Clé CRT courante".

Remarque

- Pour changer (ou mettre à jour) la clé CRT produite, exécuter les étapes 1 à 2. La clé CRT et le certificat CA sont validés sous la forme d'un ensemble. Quand la clé CRT est changée, il est nécessaire de refaire une demande de certificat CA.
- Quand la clé CRT est mise à jour, le journal de la clé CRT précédente est sauvegardé. Quand le bouton [Histoire] de "Clé CRT courante" de la boîte de dialogue "Génère clé CRT" est cliqué, la boîte de dialogue "Clé CRT précédente" sera affichée et il est alors possible de vérifier la taille de la clé et la durée de génération et la date de la clé précédente. Quand le bouton [Application] est cliqué dans la

boîte de dialogue “Clé CRT précédente”, il est possible de remplacer la clé CRT courante par la précédente.

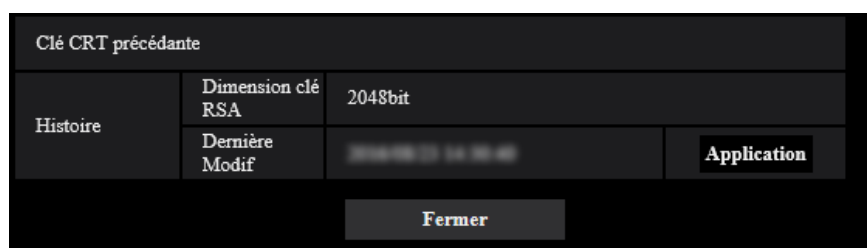

2.9.3.5 Délivrance de CSR (demande de signature de certificat)

IMPORTANT

- Si la clé CRT n'est pas produite, il est impossible de produire la CSR.
- Avant de produire le fichier CSR, configurer les paramètres suivants à [Options Internet] du navigateur Internet à l'avance. Cliquer [Options Internet...] sous [Outils] de la barre de menus d'Internet Explorer et cliquer l'onglet [Sécurité].
 - Enregistrer la caméra vidéo pour [Sites de confiance].
 - Cliquer le bouton [Niveau de personnalisation ...] pour ouvrir la fenêtre [Paramétrage de sécurité] et cocher le bouton radio [Valider] de [Téléchargement de fichier] sous [Téléchargements].
 - Cliquer le bouton [Niveau de personnalisation ...] pour ouvrir la fenêtre [Paramétrage de sécurité] et cocher le bouton radio [Valider] de [Incitation automatique pour les téléchargements de fichier] sous [Téléchargements].

1. Cliquer le bouton [Exécuter] de “Certificat CA - Génère le certificat requis”.
→ La boîte de dialogue “Certificat CA - Génère le certificat requis” sera affichée.

Certificat CA - Génère le certificat requis		
Nom commun	<input type="text"/>	
Pays	<input type="text"/>	
État	<input type="text"/>	
Localité	<input type="text"/>	
Société	<input type="text"/>	
Unité commerciale	<input type="text"/>	
Clé CRT	Dimension clé RSA	2048bit
	Dernière Modif	12/03/2010 10:00:00
		OK Annuler

2. Saisir l'information du certificat à produire.

Rubrique	Description	Nombre disponible de caractères
[Nom commun]	Saisir l'adresse de caméra vidéo ou le nom d'hôte.	64 caractères

2 Paramétrages

Rubrique	Description	Nombre disponible de caractères
[Pays]	Saisir le nom du pays.	2 caractères (code du pays)
[État]	Saisir le nom de l'état.	128 caractères
[Localité]	Saisir le nom de la localité.	128 caractères
[Société]	Saisir le nom de l'organisation.	64 caractères
[Unité commerciale]	Saisir le nom de l'unité de l'organisation.	64 caractères
[Clé CRT]	Affiche la taille de la clé et l'heure de génération et la date de la clé actuelle.	—

Remarque

- Pour utiliser le certificat CA, suivre les demandes de CA au sujet de l'information à saisir.
 - Les caractères disponibles pour [Nom commun], [État], [Localité], [Société], [Unité commerciale] sont 0-9, A-Z, a-z et les signes suivants.
- . _ , + / ()
3. Cliquer le bouton [OK] après avoir saisi les rubriques.
→ La boîte de dialogue [Sauvegarder sous] sera affichée.
 4. Saisir un nom de fichier qui est attribué à CSR dans la boîte du dialogue [Sauvegarder sous] pour sauvegarder sur l'ordinateur personnel.
→ Le fichier CSR sauvegardé sera appliqué à CA.

IMPORTANT

- Le certificat CA sera délivré pour l'ensemble de la clé CSR et la CRT produites. Si la clé CRT est à nouveau générée ou mise à jour après avoir été appliquée à CA, le certificat CA délivré sera invalidé.

Remarque

- Cette caméra vidéo produit le fichier CSR sous le format PEM.

2.9.3.6 Installation du certificat CA

IMPORTANT

- Si le fichier CSR n'est pas produit, il est impossible d'installer le certificat CA.
 - Pour faire l'installation du certificat CA délivré par CA, le certificat CA est exigé.
1. Cliquer le bouton [Parcourir...] de "Certificat CA - Installe le certificat CA".
→ La boîte de dialogue [Ouvert] sera affichée.
 2. Sélectionner le fichier de certificat CA et cliquer sur le bouton [Ouvert]. Ensuite, cliquer le bouton [Exécuter].
→ Le certificat CA sera installé.

Remarque

- Le nom d'hôte enregistré dans le certificat CA installé sera affiché sur "Certificat CA - Information". Suivant le statut du certificat CA, ce qui suit est affiché.

Indication	Description
Invalide	Le certificat CA n'est pas installé.
[Certificat CA Nom d'hôte]	Le certificat CA a déjà été installé et validé.

Indication	Description
Expiré	Le certificat CA a déjà expiré.

- Lorsque le bouton [Confirmez] est cliqué, les informations enregistrées du certificat CA installé seront affichées dans la boîte de dialogue “Certificat CA - Confirmez”. (Seul “Unité commerciale” sera affichée avec un astérisque (*).)

Certificat CA - Confirmez		
Nom commun	NWCAM	
Pays	*	
État	*	
Localité	*	
Société	*	
Unité commerciale	*	
Clé CRT	Dimension clé RSA	2048bit
	Dernière Modif	2010/01/01 10:00:00
Fermez		

- Quand le bouton [Supprimer] est cliqué, le certificat CA installé sera supprimé.
- Quand “HTTPS” est sélectionné pour “Connexion”, il est impossible de supprimer le certificat CA.
- Pour mettre à jour le certificat CA, exécuter les étapes 1 et 2.

IMPORTANT

- Avant de supprimer le certificat CA valide, confirmez qu’il y a un fichier de sauvegarde du certificat CA sur l’ordinateur personnel ou tout autre support. Le fichier de sauvegarde du certificat CA sera exigé au moment d’installer à nouveau le certificat CA.
- Quand le certificat CA a expiré, la fonction HTTPS deviendra non disponible. Quand la caméra vidéo est remise en marche, le protocole de connexion sera changé en protocole HTTP. Mettre à jour le certificat CA avant qu’il n’expire.
- La date d’expiration du certificat CA peut être contrôlée par un double-clic sur le fichier de certificat CA délivré par CA.

2.9.4 Accéder à la caméra vidéo en utilisant le protocole HTTPS (pour le certificat préinstallé)

Au moment d’accéder à la caméra vidéo par HTTPS à partir d’un navigateur en utilisant le certificat préinstallé, pour pouvoir d’interrompre un message d’avertissement d’être lu, vous devez configurer votre ordinateur personnel en suivant les étapes indiquées ci-dessous.

Les explications sont fondées sur les procédures pour Windows 7 à l’aide d’Internet Explorer 11. Les procédures pour les autres systèmes d’exploitation et les navigateurs peuvent différer.

2.9.4.1 Configuration du fichier hôte

Cette procédure doit être faite sur chaque ordinateur personnel pour toutes les caméras qui sont accessibles.

Remarque

- La procédure suivante ne peut pas être utilisée si vous utilisez DDNS.

2 Paramétrages

1. Démarrer le navigateur puis accéder à la caméra vidéo en utilisant le protocole HTTPS.
2. Quand la fenêtre d'alerte de sécurité est affichée, cliquer sur "Poursuivre avec ce site Web (non recommandé)".

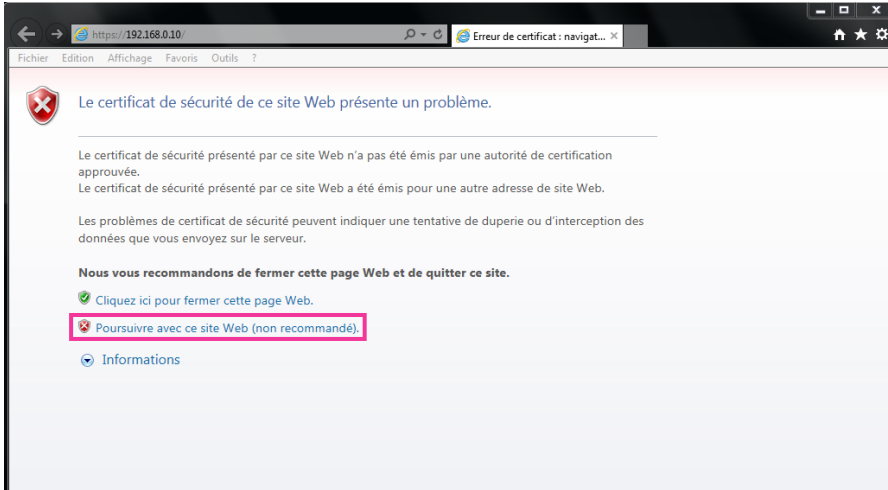

→La page "En direct" sera affichée. Si une fenêtre d'authentification apparaît, saisir le nom d'utilisateur et le mot de passe.

Remarque

- Cet avertissement est affiché parce que le texte saisi dans la case d'adresse ne correspond pas au texte affiché dans le sujet du certificat. Ce type d'avertissement est affiché parce que lorsque le certificat pour le certificat préinstallé est créé, l'adresse IP ou le nom de domaine attribué à la caméra vidéo n'a pas encore été déterminé. Cependant, parce que le certificat configuré dans "2.9.3.2 Obtention du certificat racine" (→page 191) est délivré uniquement pour les produits Panasonic, ceci ne constitue pas un problème.
3. Cliquer sur "Erreur de certificat" sur URL et cliquer sur "Afficher les certificats" en bas de la fenêtre "Aucune adresse correspondante".

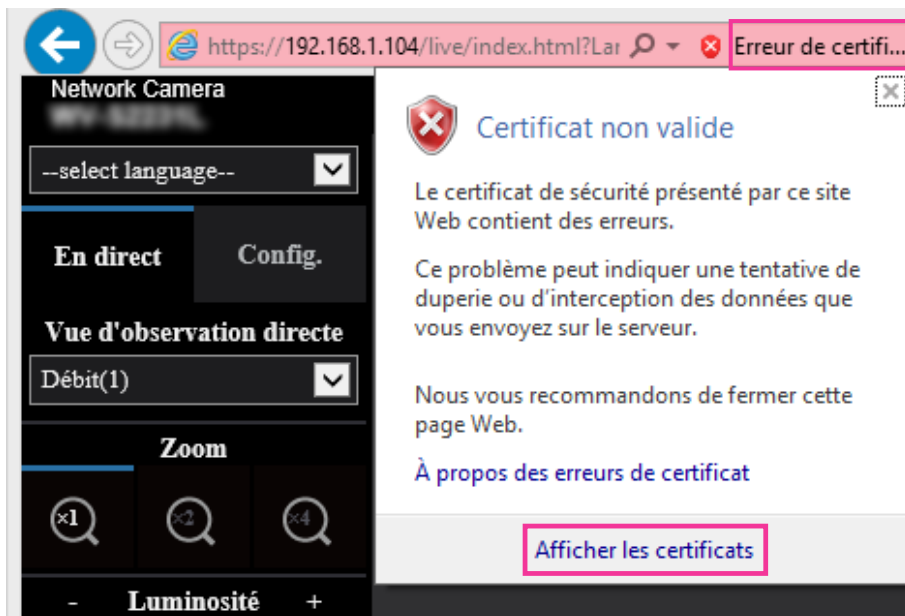

Remarque

- Si “Certificat non valide” est affiché comme illustré ci-dessous, même si vous avez installé le certificat racine (→page 191), mettre fin à la connexion et vérifier qu’aucun périphérique suspects sont connectés.

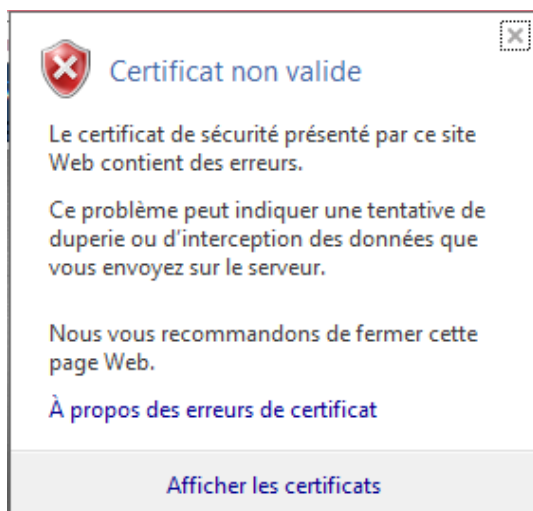

4. La fenêtre "Certificat" est affichée. Sélectionner l'onglet "Détails".

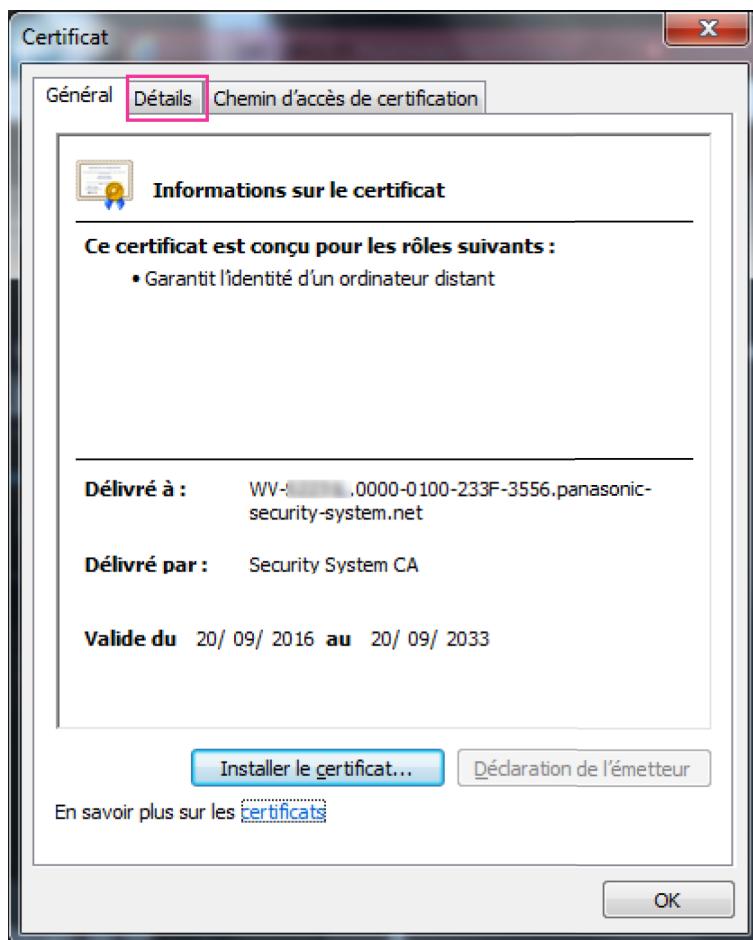

5. Confirmer <Tous> qui est affiché pour “Afficher” puis cliquer “Objet” dans le champ. Copier le texte qui apparaît après “CN=” dans la case inférieure.

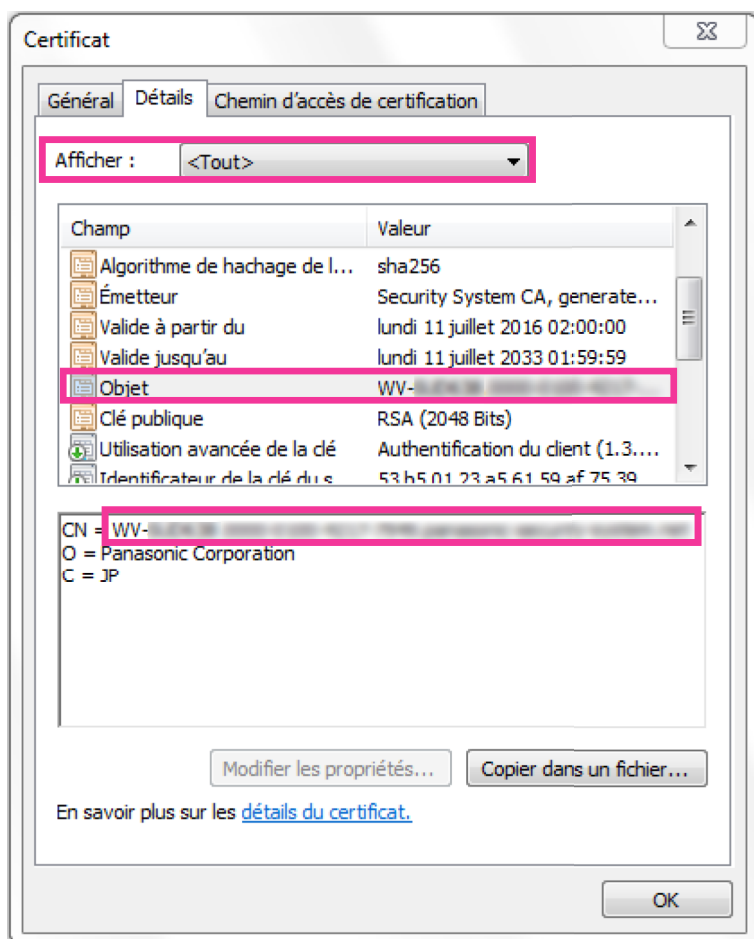

2 Paramétrages

6. Dans le menu Démarrer saisir le texte suivant dans la zone de texte “Rechercher les programmes et fichiers” puis appuyer sur [Ctrl], [Shift] et [Enter] en même temps.
notepad C:\Windows\System32\drivers\etc\hosts

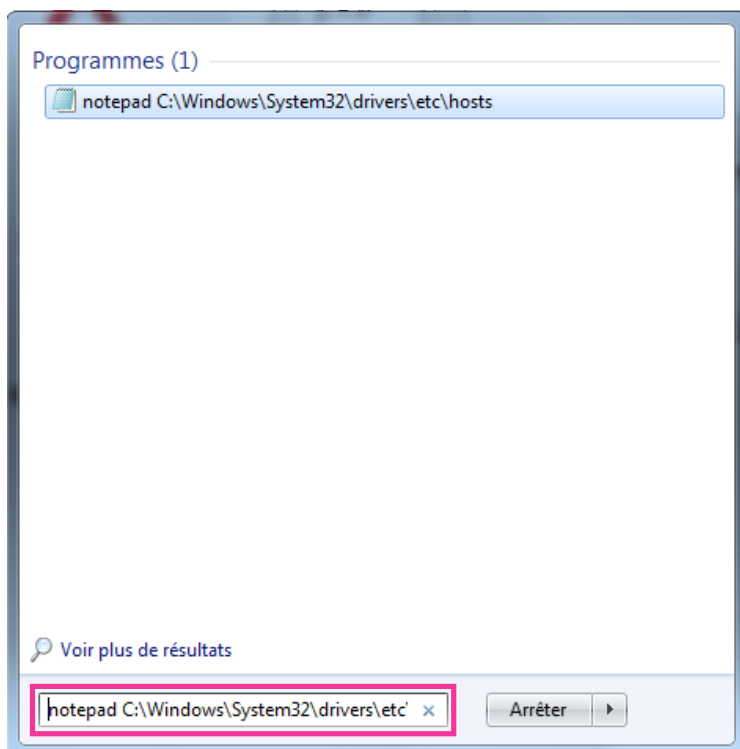

7. Si la fenêtre “Contrôle de compte d'utilisateur” est affichée, cliquer sur “Oui”.

8. La fenêtre “hosts - Bloc-notes” s’ouvre. Ajouter le texte suivant à la fin du fichier.
 (Adresse IP de caméra vidéo) (texte copié à partir de l’étape 5)
 L’exemple est lorsque l’adresse IP est “192.168.0.10” et le CN de la caméra vidéo est “WV-xxxxxx.
 0000.0100-450D-0022.panasonic-security-system.net”.

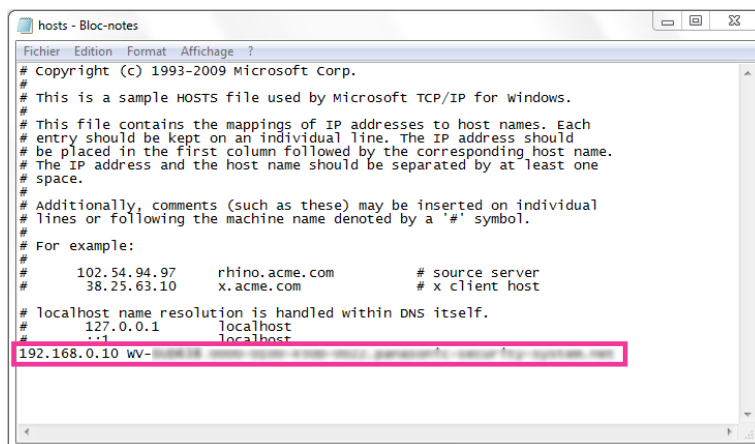

```

# Copyright (c) 1993-2009 Microsoft Corp.
#
# This is a sample HOSTS file used by Microsoft TCP/IP for Windows.
#
# This file contains the mappings of IP addresses to host names. Each
# entry should be kept on an individual line. The IP address should
# be placed in the first column followed by the corresponding host name.
# The IP address and the host name should be separated by at least one
# space.
#
# Additionally, comments (such as these) may be inserted on individual
# lines or following the machine name denoted by a '#' symbol.
#
# For example:
#
# 102.54.94.97      rhino.acme.com    # source server
# 38.25.63.10     x.acme.com       # x client host
#
# localhost name resolution is handled within DNS itself.
# 127.0.0.1       localhost
# ::1             localhost
192.168.0.10 WV-xxxxxx.0000.0100-450D-0022.panasonic-security-system.net

```

9. Sélectionner “Fichier” → “Enregistrer” pour sauvegarder le fichier puis fermer le fichier.
 10. Lors de l’accès avec un navigateur, ajouter le texte suivant pour le CN après la saisie de “https://” dans la case “adresse”.

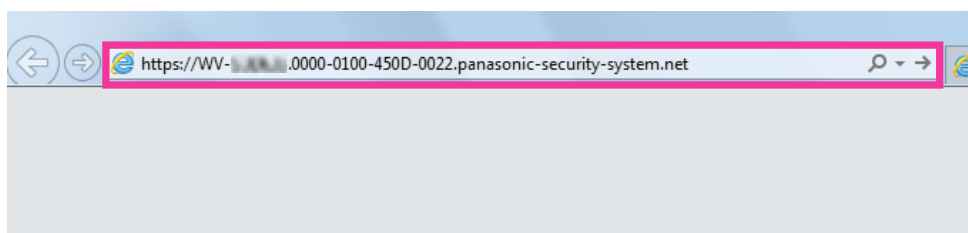

IMPORTANT

- Lorsque le numéro de port HTTP est changé à partir de “443”, saisir “le texte suivant pour CN+ : (deux points) + numéro de port” dans la case d’adresse du navigateur.
 Exemple lorsque le numéro de port est “61443” :
 https://WV-xxxxxx.0000-0100-450D-0022.panasonic-security-system.net :61443
- Nous recommandons d’ajouter l’URL de la caméra vidéo au signet de votre programme navigateur.
 Si vous oubliez l’URL de la caméra vidéo, se référer au fichier des serveurs.

2 Paramétrages

11. Lorsque les paramétrages sont terminés, la couleur de l'arrière-plan de la barre d'adresse devient blanc. Confirmer que "Identification du site Web" est affiché après avoir cliqué sur la marque clé sur le côté droit de la barre d'adresse.

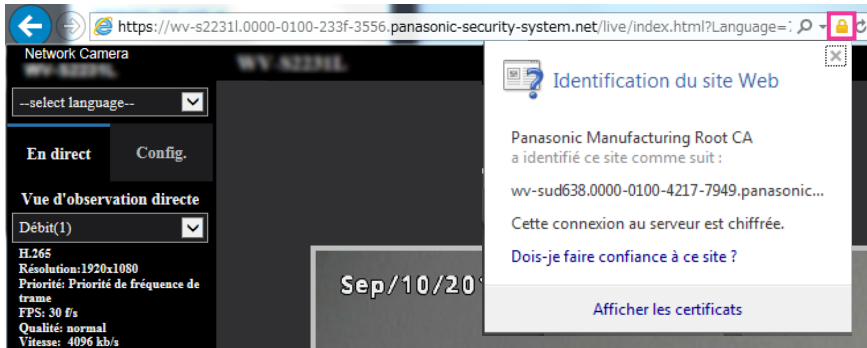

Remarque

- Si vous ne pouvez pas accéder avec cette méthode, cela peut provenir du fait des paramètres du serveur proxy. Se référer à l'administrateur de réseau.

IMPORTANT

- Si la caméra vidéo est accédée en utilisant le protocole HTTPS, l'intervalle de rafraîchissement et le débit d'image risquent d'être inférieurs.

2.9.5 Accéder à la caméra vidéo en utilisant le protocole HTTPS (pour le certificat CA)

1. Démarrer le navigateur Internet.
2. Saisir l'adresse IP de caméra vidéo dans la case de saisie d'adresse du navigateur.
 - **Exemple de saisie** :https://192.168.0.10/

IMPORTANT

- Lorsque le numéro de port HTTPS est modifié à partir de "443", saisir "https://adresse IP de caméra vidéo + : (deux points) + numéro de port" dans la case de saisie d'adresse du navigateur. (**Exemple** : https://192.168.0.11:61443)
 - Lorsque la caméra vidéo se trouve dans un réseau local, configurer le paramétrage du serveur proxy du navigateur Internet (sous [Options Internet...] sous [Outils] de la barre de menu) afin de passer en dérivation le serveur proxy pour l'adresse locale.
3. Appuyer sur la touche [Enter] du clavier.
→ La page "En direct" sera affichée.

IMPORTANT

- Si la caméra vidéo est accédée en utilisant le protocole HTTPS, l'intervalle de rafraîchissement et le débit d'image risquent d'être inférieurs.

2.9.6 Configurer les paramétrages relatifs à DDNS

En activant la fonction DDNS en utilisant la caméra vidéo, l'un ou l'autre des services suivants DDNS est disponible.

- Service “Viewnetcam.com”
- Mise à jour de DNS dynamique (conforme à RFC2136)

IMPORTANT

- Avant d’employer le service DDNS, il est nécessaire d’exécuter le paramétrage de suivi de port pour le routeur.
- **À propos de la mise à jour de dynamique DNS (conforme à RFC2136)**
L’opération consistant à utiliser des services DDNS autres que le service “Viewnetcam.com” n’est pas garantie. Nous ne pouvons être tenus pour responsable des problèmes ou autres accidents se produisant dans des circonstances telles que la caméra vidéo est utilisée hors des limites de tels services.
Se référer aux prestataires de service DDNS en ce qui concerne la sélection et la configuration des services DDNS autres que le service “Viewnetcam.com”.

Remarque

- “Viewnetcam.com” est un service dynamique DNS conçu pour un usage avec des caméras vidéo de réseau Panasonic. Consulter le site Web de “Viewnetcam.com” (<http://www.viewnetcam.com/>) pour obtenir de plus amples informations sur le service.

Au sujet des services DDNS (IPv4/IPv6)

En utilisant un service DDNS, il devient possible de visionner des images de caméra vidéo par l’intermédiaire de l’Internet.

Le service DDNS associe des adresses globales dynamiques et des noms de domaine.

Il est possible de configurer les paramétrages pour “Viewnetcam.com” ou la mise à jour dynamique DNS (conforme à RFC2136).

Dans la plupart des services DNS offerts par des fournisseurs, les adresses globales ne sont pas statiques mais dynamiques. Par conséquent, l’accès à la caméra vidéo par l’intermédiaire d’une ancienne adresse globale peut être invalidée après une certaine période. L’un ou l’autre des services suivants est requis au moment d’accéder à une caméra vidéo dont l’adresse globale n’est pas statique par l’intermédiaire de l’Internet.

- **Service DDNS (tel que “Viewnetcam.com”)**
Il est possible d’accéder par l’intermédiaire d’un nom de domaine enregistré et statique (exemple : *****.viewnetcam.com) même après que l’adresse globale ait changé. L’inscription dans un service de nom de domaine est requise même lorsqu’une connexion IPv6 est utilisée.
Consulter le site Web de “Viewnetcam.com” (<http://www.viewnetcam.com/>) pour obtenir de plus amples informations sur le service.
- **Service à adresse IP statique (tel qu’un service offert par un fournisseur sous contrat)**
Dans ce service, les adresses globales sont statiques (inchangées).

2.9.6.1 Configuration du service DDNS (exemple du service “Viewnetcam.com”)

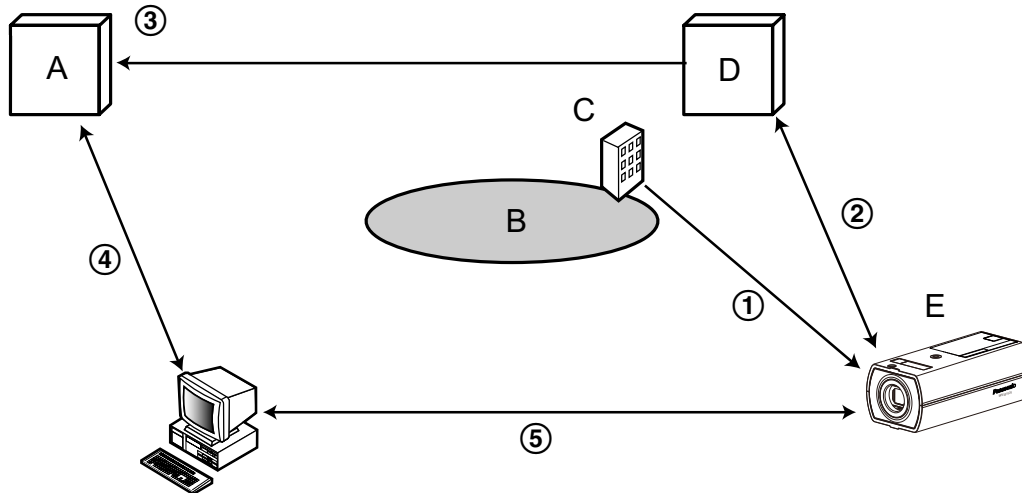

- A. Serveur DNS
- B. Internet
- C. Fournisseur de services
- D. Serveur de service “Viewnetcam.com”
- E. Site distant

- ① **L’adresse globale est changée.**
Le fournisseur de services contracté attribue une adresse globale au routeur (ou à la caméra vidéo). L’adresse globale n’est pas statique mais dynamique.
- ② **“*****.viewnetcam.com” et l’adresse globale courante sont automatiquement enregistrés.**
Si vous êtes inscrits dans “Viewnetcam.com”, l’unique “Nom de domaine” (exemple : *****.viewnetcam.com) sera attribué. Le serveur de service “Viewnetcam.com” gère automatiquement le nom de domaine de la caméra vidéo et l’adresse globale du routeur (ou de la caméra vidéo) quand une caméra vidéo informe automatiquement le serveur de service l’adresse globale.
- ③ **L’adresse globale courante est automatiquement enregistrée par l’intermédiaire de “*****.viewnetcam.com”.**
Le serveur de service “Viewnetcam.com” enregistre l’adresse globale et le nom de domaine du routeur (ou de la caméra vidéo) dans le serveur DNS.
- ④ **L’adresse globale est obtenue par l’intermédiaire de l’URL (nom de domaine).**
En saisissant l’URL (nom de domaine y compris) dans le navigateur Internet au moment de l’accès de la caméra vidéo par l’intermédiaire de l’Internet, le serveur DNS identifie l’adresse globale enregistrée du routeur (ou de la caméra vidéo).
- ⑤ **Accès en utilisant l’adresse globale courante**
L’adresse globale identifiée est utilisée pour accéder au routeur (ou à la caméra vidéo) pour surveiller les images.

Remarque

- Se référer auprès du fournisseur de services contracté pour savoir si l’adresse IP courante est statique ne l’est pas.
- Selon le fournisseur de services, des adresses locales peuvent être assignées. Dans ce cas, le service DDNS n’est pas disponible. Se référer au fournisseur de services contracté pour obtenir de plus amples informations.

Lorsque le service “Viewnetcam.com” est utilisé

DDNS	
Secteur	Global
Service	Viewnetcam.com
URL personnel(Caméra vidéo)	
Votre lien de compte	
Intervalle d'accès	1h
Méthode de notification de l'adresse IP globale	<input checked="" type="radio"/> Normal <input type="radio"/> Avancé

[URL personnel(Caméra vidéo)]

L'URL de la caméra vidéo enregistrée pour “Viewnetcam.com”.

[Votre lien de compte]

Quand l'URL affichée est cliquée, la fenêtre d'enregistrement pour le service “Viewnetcam.com” sera affichée dans une fenêtre nouvellement ouverte.

Enregistrer l'information dans la fenêtre d'enregistrement pour s'inscrire au service “Viewnetcam.com”.

[Intervalle d'accès]

Sélectionner l'intervalle pour accéder au service “Viewnetcam.com” pour vérifier l'adresse IP et le nom d'hôte parmi les options suivantes.

10min./ 20min./ 30min./ 40min./ 50min./ 1h

- **Réglage implicite** : 1h

[Méthode de notification de l'adresse IP globale]

Typiquement [Méthode de notification de l'adresse IP globale] devrait être paramétrée sur “Normal”.

Si vous ne pouvez pas accéder à la caméra vidéo en utilisant l'URL enregistrée 30 minutes après avoir enregistré au moyen de “Viewnetcam.com”, sélectionner “Avancé”.

Dans ce cas, UPnP (→page 183) doit être autorisé pour la caméra vidéo et pour le routeur.

- **Réglage implicite** : Normal

Procédure d'enregistrement de l'information enregistrée du service “Viewnetcam.com”

1. Sélectionner [Viewnetcam.com] ou [Service] et cliquer le bouton [Valider].
 - Une URL est affichée dans [Votre lien de compte].
 - Quand l'URL n'est pas affichée dans [Votre lien de compte], confirmer les paramètres de réseau de la caméra et la connection Internet, puis cliquer encore une fois sur le bouton [Valider].
2. Enregistrer les informations pour “Viewnetcam.com” en suivant les instructions indiquées par l'assistant.
 - La fenêtre d'enregistrement pour “Viewnetcam.com” sera affichée dans une fenêtre nouvellement ouverte.

2 Paramétrages

Quand la fenêtre d'enregistrement n'est pas affichée, vérifier que l'ordinateur personnel est connecté à l'Internet et cliquer sur le bouton de relance du navigateur.

DDNS	
Secteur	Global
Service	Viewnetcam.com
URL personnel(Caméra vidéo)	
Votre lien de compte	http://*****
Intervalle d'accès	1h
Méthode de notification de l'adresse IP globale	<input type="radio"/> Normal <input checked="" type="radio"/> Avancé

Valider

3. Enregistrer les informations pour "Viewnetcam.com" en suivant les instructions indiquées par l'assistant.
→ Quand le message "La nouvelle caméra vidéo est enregistrée avec succès à Viewnetcam.com" est affiché, fermer la fenêtre d'enregistrement.
L'URL sélectionnée au moment de l'enregistrement peut être utilisée pour l'accès à la caméra vidéo. Cependant, cette URL n'est pas disponible au moment d'accéder à la caméra vidéo à partir de l'ordinateur personnel connecté au même réseau (LAN).

DDNS	
Secteur	Global
Service	Viewnetcam.com
URL personnel(Caméra vidéo)	****.****.****
Votre lien de compte	http://*****
Intervalle d'accès	1h
Méthode de notification de l'adresse IP globale	<input type="radio"/> Normal <input checked="" type="radio"/> Avancé

Valider

Remarque

- Quand l'enregistrement au service "Viewnetcam.com" est accompli, l'URL enregistrée pour "URL personnel(Caméra vidéo)" est enregistrée. Cela peut prendre environ 30 minutes jusqu'à ce que l'URL de la caméra vidéo enregistrée soit validée.
- Pour annuler l'inscription au service "Viewnetcam.com", accéder au site Web de "Viewnetcam.com" (<http://www.viewnetcam.com/>) ultérieurement.
- Quand "Expiré" est affiché dans l'URL de "Viewnetcam.com" dans la page de paramètres de viewnetcam ou la page d'état, redémarrer la caméra vidéo après l'enregistrement du service "Viewnetcam.com". Après avoir redémarré la caméra vidéo, vérifier que l'URL enregistrée est affichée dans l'URL de "Viewnetcam.com" de [Statut] - [Viewnetcam.com] derrière la page de "Maintenance".
- Il est possible de vérifier l'information enregistrée pour le service "Viewnetcam.com" en accédant à l'URL affichée à côté de "Votre lien de compte". Quand l'URL n'est pas affichée, vérifier que l'ordinateur personnel est connecté à l'Internet et cliquer le bouton [Valider].

- Si l'accès échoue souvent en raison du changement de l'adresse globale du routeur, saisir une plus petite valeur pour "Intervalle d'accès".

Vérification des informations enregistrées pour le service "Viewnetcam.com"

Il est possible de vérifier si la caméra vidéo a été enregistrée pour le service "Viewnetcam.com".
(→page 226)

2.9.6.2 Lorsque "Mise à jour dynamique DNS" est utilisé

DDNS	
Secteur	Global
Service	Mise à jour dynamique DNS
Nom d'hôte	
Intervalle d'accès	24h

Valider

[Nom d'hôte]

Saisir le nom d'hôte à utiliser pour le service de mise à jour dynamique DNS.

- **Nombre disponible de caractères** : 3 - 250 caractères
Saisir sous la forme de "(nom d'hôte).(nom de domaine)".
- **Caractères disponibles** : Les caractères alphanumériques, les deux points (:), le point (.), le trait de soulignement (_) et le trait d'union (-).
- **Réglage implicite** : Aucun (vide)

Remarque

- Se référer à l'administrateur de réseau pour obtenir de plus amples informations sur les noms d'hôte disponibles.

[Intervalle d'accès]

Sélectionner l'intervalle pour accéder au service de mise à jour dynamique DNS pour vérifier l'adresse IP et le nom d'hôte parmi les options suivantes.

10min./ 20min./ 30min./ 40min./ 50min./ 1h/ 6h/ 24h

- **Réglage implicite** : 24h

2.9.6.3 Lorsque “Mise à jour dynamique DNS(DHCP)” est utilisé

DDNS	
Secteur	Global
Service	Mise à jour dynamique DNS(DHCP)
Nom d'hôte	

[Nom d'hôte]

Saisir le nom d'hôte à utiliser pour le service de mise à jour dynamique DNS.

- **Nombre disponible de caractères** : 3 - 250 caractères
Saisir sous la forme de “(nom d'hôte).(nom de domaine)”.
- **Caractères disponibles** : Les caractères alphanumériques, les deux points (:), le point (.), le trait de soulignement (_) et le trait d'union (-).
- **Réglage implicite** : Aucun (vide)

Remarque

- Se référer à l'administrateur de réseau pour obtenir de plus amples informations sur les noms d'hôte disponibles.

2.10 Configurer les paramètres relatifs aux planifications [Planification]

Affiche la page "Planification" qui contient les paramètres relatifs aux planifications comme suit.

- Autorisation d'alarme(Alarme par borne 1, 2, 3) **S11x2** **S11x1** **S15x1** **S25x1** **S221x** **S21x1**
- Autorisation d'alarme(Alarme par borne 1) **S11x2** **S11x1** **S15x1** **S25x1** **S221x** **S21x1**
- Autorisation d'alarme(Alarme par borne 2) **S11x2** **S11x1** **S15x1** **S25x1** **S221x** **S21x1**
- Autorisation d'alarme(Alarme par borne 3) **S11x2** **S11x1** **S15x1** **S25x1** **S221x** **S21x1**
- Autorisation VMD
- Autorisation de détection de son **S11x2** **S11x1** **S15x1** **S25x1** **S221x** **S21x1** **S21x0**
- Autorisation d'accès
- Enregistrement en mémoire SD **S11x2** **S11x1** **S15x1** **S25x1** **S221x** **S21x1**
- Fichier de scène
- Transmission d'image périodique FTP
- Autorise la transmission par courrier électronique

La page "Planification" ne possède que l'onglet [Planification].

2 Paramétrages

Il est possible de paramétrer jusqu'à 5 planifications.

The screenshot shows a configuration interface for scheduling. It features five sections, each representing a different scheduling plan:

- Planification 1 (Blanc):** Mode de planification: Arrêt. Limites de réglage horaire: Lun., Mar., Merc., Jeu., Vend., Sam., Dim. 24h.
- Planification 2 (Bleu):** Mode de planification: Arrêt. Limites de réglage horaire: Lun., Mar., Merc., Jeu., Vend., Sam., Dim. 24h.
- Planification 3 (Vert):** Mode de planification: Arrêt. Limites de réglage horaire: Lun., Mar., Merc., Jeu., Vend., Sam., Dim. 24h.
- Planification 4 (Rouge):** Mode de planification: Arrêt. Limites de réglage horaire: Lun., Mar., Merc., Jeu., Vend., Sam., Dim. 24h.
- Planification 5 (Noir):** Mode de planification: Arrêt. Limites de réglage horaire: Lun., Mar., Merc., Jeu., Vend., Sam., Dim. 24h.

Below the settings is a weekly grid with columns for 0:00, 6:00, 12:00, 18:00, and 24:00, and rows for each day of the week (Lun., Mar., Merc., Jeu., Vend., Sam., Dim.). A 'Valider' button is located at the bottom.

1. Sélectionner une action à affecter à la planification à partir de "Mode de planification".
"Arrêt" est sélectionné comme réglage implicite.
 - **Arrêt:** Aucune action ne sera entreprise pour la planification respective.
 - **Autorisation d'alarme(Alarme par borne 1, 2, 3):** L'entrée d'alarme (alarme sur borne) sera autorisée pendant la durée de la planification. **S11x2** **S11x1** **S15x1** **S25x1** **S221x** **S21x1**
 - **Autorisation d'alarme(Alarme par borne 1):** L'entrée d'alarme sur borne 1 sera autorisée pendant la durée de la planification. **S11x2** **S11x1** **S15x1** **S25x1** **S221x** **S21x1**
 - **Autorisation d'alarme(Alarme par borne 2):** L'entrée d'alarme sur borne 2 sera autorisée pendant la durée de la planification. **S11x2** **S11x1** **S15x1** **S25x1** **S221x** **S21x1**

- **Autorisation d'alarme(Alarme par borne 3):** L'entrée d'alarme sur borne 3 sera autorisée pendant la durée de la planification. **S11x2** **S11x1** **S15x1** **S25x1** **S221x** **S21x1**
- **Autorisation VMD:** La fonction de détection de mouvement vidéo (VMD) sera active pendant la durée de la planification.
- **Autorisation de détection de son:** La fonction de détection de son sera activée pendant la durée de la planification. **S11x2** **S11x1** **S15x1** **S25x1** **S221x** **S21x1**
- **Autorisation d'accès:** Les utilisateurs dont le niveau d'accès est paramétré sur "2. Com. cam. vid." et "3. En dir. sl" à l'onglet [Auth. util.] (→page 162) peuvent avoir accès à la caméra vidéo uniquement pendant la durée de la planification.
- **Enregistrement sur SD (Débit d'enregistrement 1):** L'enregistrement SD sera exécuté à l'heure spécifiée dans les limites de la planification. En outre, "Format d'enregistrement" est validé seulement quand il y a un débit. **S11x2** **S11x1** **S15x1** **S25x1** **S221x** **S21x1**
- **Enregistrement sur SD (Débit d'enregistrement 2):** L'enregistrement SD sera exécuté à l'heure spécifiée dans les limites de la planification. En outre, "Format d'enregistrement" est validé seulement quand il y a un débit. **S11x2** **S11x1** **S15x1** **S25x1** **S221x** **S21x1**
- **Réglage d'image 1 : Scène 1 :** Les images sont paramétrées sur les paramètres d'image du "Fichier de scène 1" sur l'heure spécifiée dans les limites de la planification. Lorsque la durée spécifiée pour la planification s'est écoulée, les images sont paramétrées sur les paramètres d'image du "Fichier de scène non appliqué".
- **Réglage d'image 1 : Scène 2 :** Les images sont paramétrées sur les paramètres d'image du "Fichier de scène 2" sur l'heure spécifiée dans les limites de la planification. Lorsque la durée spécifiée pour la planification s'est écoulée, les images sont paramétrées sur les paramètres d'image du "Fichier de scène non appliqué".
- **Réglage d'image 1 : Scène 3 :** Les images sont paramétrées sur les paramètres de qualité d'image du "Fichier de scène 3" à l'heure spécifiée dans les limites de la planification. Lorsque la durée spécifiée pour la planification s'est écoulée, le paramétrage de qualité d'image est paramétré sur "Fichier de scène non appliqué".
- **Réglage d'image 1 : Scène 4 :** Les images sont paramétrées sur les paramètres de qualité d'image du "Fichier de scène 4" à l'heure spécifiée dans les limites de la planification. Lorsque la durée spécifiée pour la planification s'est écoulée, le paramétrage de qualité d'image est paramétré sur "Fichier de scène non appliqué".
- **Transmission d'image périodique FTP:** La transmission d'image périodique FTP sera exécutée à l'heure spécifiée dans les limites de la planification.
- **Autorisation de courrier électronique:** Pendant que la planification est paramétrée, une notification par courrier électronique est envoyée à l'apparition d'une alarme.

Remarque

- Sélectionner "Activé" pour "Auth. util." à l'onglet [Auth. util.] de la page "Gestion d'utilisateur" (→page 162) et "Arrêt" pour "Auth. hôte" à la page "Auth. hôte" (→page 165) pour valider "Autorisation d'accès".
- Lors de la sélection "Enregistrement sur SD (Débit d'enregistrement 1)" ou "Enregistrement sur SD (Débit d'enregistrement 2)", sélectionner "Débit(1)", "Débit(2)", "Débit(3)" ou "Débit(4)" pour "Format d'enregistrement" à l'onglet [Carte de mémoire SD] et sélectionner "Planification" pour "Déclencheur de sauvegarde". (→page 81) **S11x2** **S11x1** **S15x1** **S25x1** **S22x1** **S21x1**

2. Sélectionner les jours de la semaine en cochant les cases à cocher respectives.
3. À partir du menu déroulant, sélectionner l'heure de début de session et l'heure de fin de session de planification.
Si aucune heure n'est spécifiée, cocher la case à cocher de "24h".
4. Cliquer le bouton [Valider] une fois les paramètres terminés.
→ Les résultats seront affichés en bas de la fenêtre.

2 Paramétrages

Remarque

- Les planifications affichées au bas de la fenêtre peuvent être identifiées par les couleurs attribuées à chaque planification.

2.10.1 Comment paramétrer les planifications

Planifications		
Planification 1 (Blanc)	Mode de planification	Arrêt
	Limites de réglage horaire	<input type="checkbox"/> Lun. <input type="checkbox"/> Mar. <input type="checkbox"/> Merc. <input type="checkbox"/> Jeu. <input type="checkbox"/> Vend. <input type="checkbox"/> Sam. <input type="checkbox"/> Dim. 24h : - :
Planification 2 (Bleu)	Mode de planification	Arrêt
	Limites de réglage horaire	<input type="checkbox"/> Lun. <input type="checkbox"/> Mar. <input type="checkbox"/> Merc. <input type="checkbox"/> Jeu. <input type="checkbox"/> Vend. <input type="checkbox"/> Sam. <input type="checkbox"/> Dim. 24h : - :
Planification 3 (Vert)	Mode de planification	Arrêt
	Limites de réglage horaire	<input type="checkbox"/> Lun. <input type="checkbox"/> Mar. <input type="checkbox"/> Merc. <input type="checkbox"/> Jeu. <input type="checkbox"/> Vend. <input type="checkbox"/> Sam. <input type="checkbox"/> Dim. 24h : - :
Planification 4 (Rouge)	Mode de planification	Arrêt
	Limites de réglage horaire	<input type="checkbox"/> Lun. <input type="checkbox"/> Mar. <input type="checkbox"/> Merc. <input type="checkbox"/> Jeu. <input type="checkbox"/> Vend. <input type="checkbox"/> Sam. <input type="checkbox"/> Dim. 24h : - :
Planification 5 (Noir)	Mode de planification	Arrêt
	Limites de réglage horaire	<input type="checkbox"/> Lun. <input type="checkbox"/> Mar. <input type="checkbox"/> Merc. <input type="checkbox"/> Jeu. <input type="checkbox"/> Vend. <input type="checkbox"/> Sam. <input type="checkbox"/> Dim. 24h : - :

	0:00	6:00	12:00	18:00	24:00
Lun.					
Mar.					
Merc.					
Jeu.					
Vend.					
Sam.					
Dim.					

Valider Retour

1. Cocher la case à cocher correspondant au jour de la semaine souhaité du paramètre "Planification de transmission d'image FTP".
→ Le jour de la semaine sélectionné sera validé pour la planification.

2. Pour spécifier l'heure, sélectionner les paramètres souhaités pour "heure" et "minute" à partir du menu déroulant.
Si aucune heure n'est spécifiée, cocher la case à cocher de "24h".
3. Cliquer le bouton [Valider] une fois les paramétrages terminés.
→ Les résultats seront affichés en bas de la fenêtre.

Planification

Planifications

Planification 1 (Blanc)	Mode de planification	Autorisation VMD
	Limites de réglage horaire	<input checked="" type="checkbox"/> Lun. <input checked="" type="checkbox"/> Mar. <input checked="" type="checkbox"/> Merc. <input checked="" type="checkbox"/> Jeu. <input checked="" type="checkbox"/> Vend. <input checked="" type="checkbox"/> Sam. <input checked="" type="checkbox"/> Dim. <input type="checkbox"/> 24h 09:00 - 17:30
Planification 2 (Bleu)	Mode de planification	Autorisation VMD
	Limites de réglage horaire	<input checked="" type="checkbox"/> Lun. <input checked="" type="checkbox"/> Mar. <input checked="" type="checkbox"/> Merc. <input checked="" type="checkbox"/> Jeu. <input checked="" type="checkbox"/> Vend. <input checked="" type="checkbox"/> Sam. <input checked="" type="checkbox"/> Dim. <input type="checkbox"/> 24h 23:00 - 07:00
Planification 3 (Vert)	Mode de planification	Transmission d'image périodique FTP
	Limites de réglage horaire	<input type="checkbox"/> Lun. <input type="checkbox"/> Mar. <input type="checkbox"/> Merc. <input type="checkbox"/> Jeu. <input type="checkbox"/> Vend. <input checked="" type="checkbox"/> Sam. <input checked="" type="checkbox"/> Dim. <input checked="" type="checkbox"/> 24h : - :
Planification 4 (Rouge)	Mode de planification	Arrêt
	Limites de réglage horaire	<input type="checkbox"/> Lun. <input type="checkbox"/> Mar. <input type="checkbox"/> Merc. <input type="checkbox"/> Jeu. <input type="checkbox"/> Vend. <input type="checkbox"/> Sam. <input type="checkbox"/> Dim. <input type="checkbox"/> 24h : - :
Planification 5 (Noir)	Mode de planification	Arrêt
	Limites de réglage horaire	<input type="checkbox"/> Lun. <input type="checkbox"/> Mar. <input type="checkbox"/> Merc. <input type="checkbox"/> Jeu. <input type="checkbox"/> Vend. <input type="checkbox"/> Sam. <input type="checkbox"/> Dim. <input type="checkbox"/> 24h : - :

	0:00	6:00	12:00	18:00	24:00
Lun.	[Barre bleue]		[Barre blanche]		[Barre bleue]
Mar.	[Barre bleue]		[Barre blanche]		[Barre bleue]
Merc.	[Barre bleue]		[Barre blanche]		[Barre bleue]
Jeu.	[Barre bleue]		[Barre blanche]		[Barre bleue]
Vend.	[Barre bleue]		[Barre blanche]		[Barre bleue]
Sam.	[Barre bleue]		[Barre blanche]		[Barre bleue]
Dim.	[Barre bleue]		[Barre blanche]		[Barre bleue]

2.10.2 Comment supprimer la planification paramétrée

Planification

Planifications

Planification 1 (Blanc)	Mode de planification	Autorisation VMD
	Limites de réglage horaire	<input checked="" type="checkbox"/> Lun. <input checked="" type="checkbox"/> Mar. <input checked="" type="checkbox"/> Merc. <input checked="" type="checkbox"/> Jeu. <input checked="" type="checkbox"/> Vend. <input checked="" type="checkbox"/> Sam. <input checked="" type="checkbox"/> Dim. 24h 09:00 - 17:30
Planification 2 (Bleu)	Mode de planification	Autorisation VMD
	Limites de réglage horaire	<input checked="" type="checkbox"/> Lun. <input checked="" type="checkbox"/> Mar. <input type="checkbox"/> Merc. <input checked="" type="checkbox"/> Jeu. <input checked="" type="checkbox"/> Vend. <input checked="" type="checkbox"/> Sam. <input checked="" type="checkbox"/> Dim. 24h 23:00 - 07:00
Planification 3 (Vert)	Mode de planification	Transmission d'image périodique FTP
	Limites de réglage horaire	<input type="checkbox"/> Lun. <input type="checkbox"/> Mar. <input type="checkbox"/> Merc. <input type="checkbox"/> Jeu. <input type="checkbox"/> Vend. <input checked="" type="checkbox"/> Sam. <input checked="" type="checkbox"/> Dim. <input checked="" type="checkbox"/> 24h
Planification 4 (Rouge)	Mode de planification	Arrêt
	Limites de réglage horaire	<input type="checkbox"/> Lun. <input type="checkbox"/> Mar. <input type="checkbox"/> Merc. <input type="checkbox"/> Jeu. <input type="checkbox"/> Vend. <input type="checkbox"/> Sam. <input type="checkbox"/> Dim. 24h
Planification 5 (Noir)	Mode de planification	Arrêt
	Limites de réglage horaire	<input type="checkbox"/> Lun. <input type="checkbox"/> Mar. <input type="checkbox"/> Merc. <input type="checkbox"/> Jeu. <input type="checkbox"/> Vend. <input type="checkbox"/> Sam. <input type="checkbox"/> Dim. 24h

	0:00	6:00	12:00	18:00	24:00
Lun.	[Barre bleue]		[Barre blanche]		[Barre bleue]
Mar.	[Barre bleue]		[Barre blanche]		[Barre bleue]
Merc.	[Barre bleue]		[Barre blanche]		[Barre bleue]
Jeu.	[Barre bleue]		[Barre blanche]		[Barre bleue]
Vend.	[Barre bleue]		[Barre blanche]		[Barre bleue]
Sam.	[Barre bleue]		[Barre blanche]		[Barre bleue]
Dim.	[Barre bleue]		[Barre blanche]		[Barre bleue]

Valider

1. Supprimer le cochage de la case à cocher correspondant au jour de la semaine paramétré.

2. Cliquer le bouton [Valider] une fois les paramétrages terminés.
 → La planification du jour de la semaine sélectionné sera supprimée.

Planifications	
Planification 1 (Blanc)	Mode de planification Arrêt
	Limites de réglage horaire <input type="checkbox"/> Lun. <input type="checkbox"/> Mar. <input type="checkbox"/> Merc. <input type="checkbox"/> Jeu. <input type="checkbox"/> Vend. <input type="checkbox"/> Sam. <input type="checkbox"/> Dim. 24h : : - : :
Planification 2 (Bleu)	Mode de planification Arrêt
	Limites de réglage horaire <input type="checkbox"/> Lun. <input type="checkbox"/> Mar. <input type="checkbox"/> Merc. <input type="checkbox"/> Jeu. <input type="checkbox"/> Vend. <input type="checkbox"/> Sam. <input type="checkbox"/> Dim. 24h : : - : :
Planification 3 (Vert)	Mode de planification Arrêt
	Limites de réglage horaire <input type="checkbox"/> Lun. <input type="checkbox"/> Mar. <input type="checkbox"/> Merc. <input type="checkbox"/> Jeu. <input type="checkbox"/> Vend. <input type="checkbox"/> Sam. <input type="checkbox"/> Dim. 24h : : - : :
Planification 4 (Rouge)	Mode de planification Arrêt
	Limites de réglage horaire <input type="checkbox"/> Lun. <input type="checkbox"/> Mar. <input type="checkbox"/> Merc. <input type="checkbox"/> Jeu. <input type="checkbox"/> Vend. <input type="checkbox"/> Sam. <input type="checkbox"/> Dim. 24h : : - : :
Planification 5 (Noir)	Mode de planification Arrêt
	Limites de réglage horaire <input type="checkbox"/> Lun. <input type="checkbox"/> Mar. <input type="checkbox"/> Merc. <input type="checkbox"/> Jeu. <input type="checkbox"/> Vend. <input type="checkbox"/> Sam. <input type="checkbox"/> Dim. 24h : : - : :

	0:00	6:00	12:00	18:00	24:00
Lun.					
Mar.					
Merc.					
Jeu.					
Vend.					
Sam.					
Dim.					

Valider

2.11 Configurer les paramètres relatifs à RS485 [RS485] **S11x2**

Configurer les paramètres relatifs à la communication RS485 dans la page "RS485".

Vitesse	19200bps
Data bit	8bit
Contr Parite	Non
Protocole	Pelco-D
Adresse d'unité	01
Écran d'opération RS485	<input checked="" type="radio"/> Ac. (cm tr pan./in.) <input type="radio"/> Arrêt
<small>* La fenêtre de commande peut inclure des fonctions désactivées en fonction de la tête de balayage panoramique et de réglage d'inclinaison à connecter. Vérifier les caractéristiques techniques de la tête de balayage panoramique ou d'inclinaison.</small>	
Tableau des instructions	
<input type="text"/> Parcourir...	
Téléchargement vers le système	<input type="button" value="Exécuter"/>
<input type="button" value="Valider"/>	

[Vitesse]

Sélectionner la vitesse de transmission pour la transmission RS485 parmi les options suivantes : 2400b/s/ 4800b/s/ 9600b/s/ 19200b/s/ 38400b/s

- **Réglage implicite** : 19200b/s

[Data bit]

Les bits de données peuvent être réglés sur 7 bits ou 8 bits.

- **Réglage implicite** : 8bit

[Contr Parite]

Sélectionner parmi les options suivantes pour déterminer s'il faut exécuter ou non le contrôle de parité. Non/Impair/Pair

- **Réglage implicite** : Aucun

[Protocole]

Sélectionner l'instruction de contrôle RS485 parmi les options suivantes : Pelco-D/Pelco-P/Personnaliser

- **Réglage implicite** : Pelco-D

[Adresse d'unité]

Sur des lignes RS485 reliées entre elles, une adresse est assignée à chaque périphérique connecté afin d'envoyer des instructions à un périphérique connecté spécifique. S'assurer qu'il n'y a pas de chevauchement dans l'adresse des périphériques connectés. La plage de paramétrage de l'adresse d'unité dépend du protocole utilisé que vous utilisez. Les caractères qui peuvent être utilisés sont [0-9, a-z, A-Z].

- **Réglage implicite** : 01

[Écran d'opération RS485]

Déterminer s'il faut ou non afficher les rubriques liés à la transmission RS485 à la page "En direct".

- **Ac. (cm tr pan./in.):** Affiche un écran qui utilise la transmission RS485 pour contrôler la tête de balayage panoramique et de réglage d'inclinaison.
- **Arrêt:** N'affiche pas les rubriques relatives à la transmission RS485.
- **Réglage implicite :** Arrêt

[Tableau des instructions - Téléchargement vers le système]

Lorsque des instructions de commande RS485 autres que celles de Pelco-D/Pelco-P sont utilisées, sélectionner "Personnaliser" pour "Protocole" et télécharger le tableau récapitulatif des instructions à l'appareil. L'appareil doit être redémarré après que le téléchargement soit terminé.

Se référer à notre site Web (<http://security.panasonic.com/support/info/>) pour obtenir de plus amples informations pour savoir comment télécharger des tableaux d'instruction et les cas où RS485 ne peut pas contrôler les caméras vidéo.

Les paramètres de tableau d'instructions sont initialisés quand l'appareil est initialisé. Dans ce cas, télécharger à nouveau les tableaux d'instructions selon les besoins.

2.12 Maintenance de la caméra vidéo [Maintenance]

La vérification d'accès au système, la mise à niveau de la microprogrammation, la vérification d'état et l'initialisation du menu de configuration peuvent être exécutées dans cette page.

La page "Maintenance" a l'onglet [Journal de système], l'onglet [Mi. ni.], l'onglet [Statut], l'onglet [Par défaut] et l'onglet [Données].

2.12.1 Vérifier le journal de système [Journal de système]

Cliquer l'onglet [Journal de système] de la page "Maintenance". (→page 46, page 47)

Il est possible de sauvegarder jusqu'à 4 000 journaux de système sur une carte de mémoire SD lorsque la carte de mémoire SD est introduite après avoir sélectionné "Utilisé" pour "Carte de mémoire SD" à l'onglet [Carte de mémoire SD] (→page 78) **S11x2** **S11x1** **S15x1** **S25x1** **S221x** **S21x1**.

Lorsque "Non utilisé" est sélectionné pour "Carte de mémoire SD", jusqu'à 100 journaux de système peuvent être sauvegardés dans la mémoire incorporée de la caméra vidéo.

Lorsque les journaux de système sauvegardés atteignent le nombre maximum, les plus récents journaux de système exécuteront une réécriture des plus anciens journaux de système. Dans ce cas, le plus ancien journal est le premier à subir la réécriture.

Les journaux de système seront affichés par groupe de 100 journaux chacun, et les journaux seront sauvegardés même lorsque l'alimentation de la caméra vidéo est coupée.

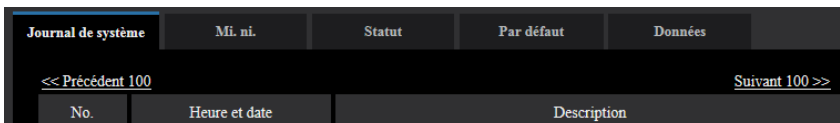

Journal de système		Mi. ni.	Statut	Par défaut	Données
<< Précédent 100		Suivant 100 >>			
No.	Heure et date	Description			

[Suivant 100 >>]

Lorsque "Suivant 100 >>" est cliqué, les 100 suivants journaux de système seront affichés.

[<< Précédent 100]

Lorsque "<< Précédent 100" est cliqué, les 100 précédents journaux de système seront affichés.

[No.]

Le numéro de série de journal de système sera affiché.

[Heure et date]

L'heure et la date lors de l'occurrence d'une erreur seront affichées.

Remarque

- Lorsque "Arrêt" est sélectionné pour "Format d'affichage de l'heure" à l'onglet [Base] (→page 70), l'heure et la date des journaux seront affichés dans le format d'affichage de 24 heures.

[Description]

Les descriptions relatives au journal de système seront affichées. Pour obtenir de plus amples informations sur les journaux de système, se référer à la page 239.

2.12.2 Mise à niveau de la microprogrammation [Mi. ni.]

Cliquer l'onglet [Mi. ni.] de la page "Maintenance". (→page 46, page 47)

La microprogrammation actuelle peut être vérifiée et mise à niveau sur la version la plus récente sur cette page. Prendre contact avec le distributeur pour obtenir de plus amples renseignements sur la mise à niveau de la microprogrammation.

Journal de système	Mi. ni.	Statut	Par défaut	Données
No. de modèle	[Valeur]			
Adresse MAC	[Valeur]			
Numéro de série	[Valeur]			
Version de la microprogrammation	[Valeur]			
Adresse IPv6	Lienlocal	[Valeur]		
	Statique			
	RA			
	DHCPv6			
Compteur d'installation de logiciel de visionneuse	[Valeur]			
Temps écoulé depuis la date de fabrication	[Valeur]			
Logiciel ext. >>				
<div style="border: 1px solid black; padding: 5px;"> <input type="text"/> Parcourir... <input checked="" type="radio"/> Ramener param. rég. impli. mise à niveau term. (exception param. réseau) Exécuter <input type="radio"/> Ne pas réinitialiser les paramètres sur le réglage implicite une fois la mise à niveau terminée. Le fichier HTML est toujours initialisé après la mise à niveau. Télécharger la plus récente microprogrammation à partir de notre site Web suivant. Remarque : Connexion Internet requise pour visionner cette page. - Dans le cas d'une utilisation en dehors du Japon. http://security.panasonic.com/support/ - Dans le cas d'une utilisation dans le Japon. http://sol.panasonic.biz/security/support/index.html Il faut jusqu'à 8 minutes pour terminer la mise à niveau. Veuillez attendre et ne pas utiliser le navigateur pendant le déroulement de cette opération. </div>				

[No. de modèle], [Adresse MAC], [Numéro de série], [Version de la microprogrammation], [Adresse IPv6], [Compteur d'installation de logiciel de visionneuse], [Temps écoulé depuis la date de fabrication]

Les informations à propos de chaque rubrique seront affichées.

[Logiciel ext. >>]

Un lien pour l'écran de logiciel d'extension est affiché.

Se référer à notre site Web (<http://security.panasonic.com/kms/>) pour obtenir de plus amples informations au sujet du logiciel d'extension.

1. Prendre contact avec le distributeur et télécharger la plus récente microprogrammation sur l'ordinateur personnel.

IMPORTANT

- Un vide (un espace) ne peut pas être utilisé comme nom de répertoire où la microprogrammation téléchargée doit être sauvegardée.

2. Cliquer le bouton [Parcourir...] et spécifier la microprogrammation téléchargée.

Remarque

- La dernière mise à jour de la microprogrammation est placée sur notre site Web.
 - Lorsque la caméra vidéo est employée au Japon
<http://sol.panasonic.biz/security/support/index.html>
 - Lorsque la caméra vidéo est employée en dehors du Japon
<http://security.panasonic.com/support/>
 - Pour visionner le site Web, il est nécessaire d'être connecté à l'Internet.
3. Cliquer le bouton radio respectif de l'option souhaitée pour déterminer s'il faut ou non initialiser les paramètres après avoir mis à niveau la microprogrammation.
Réglage implicite : Ne pas réinitialiser les paramètres sur le réglage implicite une fois la mise à niveau terminée.

Remarque

- Noter que les paramètres ne peuvent pas être restaurés après qu'une initialisation ait été faite.
4. Cliquer le bouton [Exécuter].
→ Une fenêtre de confirmation sera affichée.

IMPORTANT

- Après la mise à niveau, s'assurer de vérifier la version sur cette page.
- Supprimer les fichiers provisoires internet une fois la mise à niveau terminée. (→page 244)
- Effectuer la mise à niveau de la microprogrammation en utilisant un ordinateur personnel se trouvant dans le même sous-réseau que l'appareil.
- Suivre les instructions du distributeur pendant la mise à niveau de la microprogrammation.
- Lors de la mise à niveau du logiciel d'application, utiliser le fichier spécifié (extension : .img) pour mettre à niveau la microprogrammation.
Le nom de la microprogrammation à utiliser pour faire la mise à niveau doit être "nom modèle (utiliser des lettres minuscules. "WV-" n'est pas requis.)_xxxxx.img".
* ("xxxxx" indique la version de la microprogrammation.)
- S'assurer que l'alimentation de la caméra vidéo n'est pas coupée pendant le déroulement de la mise à niveau.
- N'exécuter aucune opération pendant le déroulement de la mise à niveau et attendre jusqu'à ce qu'elle soit complètement terminée.
- Les paramètres de réseau suivants ne seront pas réinitialisés lorsque la mise à niveau de la microprogrammation est faite après avoir sélectionné "Ramener param.rég.impli.mise à niveau term. (exception param.réseau)".
Paramètres d'adresse de serveur primaire et d'adresse de serveur DNS secondaire pour IPv4, adresse de serveur DNS primaire et adresse de serveur DNS secondaire pour IPv6, Activé/Arrêt pour DHCP, adresse IP, masque de réseau, passerelle par réglage implicite, port HTTP, port HTTPS, protocole de connexion (HTTP/HTTPS), clé CRT, Certificat CA, paramétrage UPnP, vitesse de ligne, contrôle de la bande passante (débit binaire), heure et date
- Le logiciel de visionneuse utilisé sur chaque ordinateur personnel doit être couvert par une licence individuelle. Se renseigner auprès du distributeur en ce qui concerne l'attribution de licence.

2.12.3 Vérifier l'état [Statut]

Cliquer l'onglet [Statut] de la page "Maintenance". (→page 46, page 47)

[Adresse globale routeur]

L'adresse globale du routeur sera affichée.

Auto-vérification

Le résultat de l'auto-vérification du matériel sera affiché.

Remarque

- Se référer à notre site Web (<http://security.panasonic.com/support/info/>) pour obtenir de plus amples informations à propos des états affichés (relatifs au service "Viewnetcam.com", à la fonction UPnP ou à l'auto-vérification).

Carte de mémoire SD

[No. de modèle]

Affiche le numéro de modèle de la carte de mémoire SD.

Si l'information sur le numéro de modèle n'a pas pu être obtenue, "Erreur de lecture" est affiché. Si la carte de mémoire SD n'est pas utilisée, "Non utilisé" est affiché. Dans d'autres cas, "Inconnu" est affiché.

[Numéro de série]

Affiche le numéro de série de la carte de mémoire SD.

Si l'information sur le numéro de série n'a pas pu être obtenue, "Inconnu" est affiché.

[Capacité disponible]

Affiche la capacité disponible et la capacité totale de la carte de mémoire SD.

Ce sont les mêmes informations qui sont affichées dans [Capacité disponible] des informations à propos de la carte de mémoire SD à l'onglet [Carte de mémoire SD] de la page "Base".

[Durée d'exécution]

Affiche la durée pendant laquelle la carte de mémoire SD a été insérée et été utilisée avec la caméra vidéo.

Si la durée pendant laquelle la carte de mémoire SD n'a pas été utilisée ne peut pas être obtenue, "Inconnu" est affiché.

"Durée d'exécution" est mis à jour toutes les heures.

[Temps de réécriture]

Affiche le nombre de réécritures tel qu'il est calculé à partir de la capacité totale de la carte de mémoire SD, le nombre de fois que la caméra vidéo a sauvegardé des fichiers sur la carte de mémoire SD et les tailles de fichier.

Si le nombre de réécritures ne peut pas être calculé, "Inconnu" est affiché.

Remarque

- Étant donné que les valeurs de fréquence de réécriture sont essentiellement des évaluations calculées par la caméra vidéo, elles peuvent différer du nombre réel de réécritures.

[No.] / [Heure et date] / [Description] de journal

Affiche le journal relatif à la carte de mémoire SD.

Catégorie	Indication	Description
Carte de mémoire SD	<SD> Formatage	Formater avec succès la carte de mémoire SD.
	<SD> Erreur de formatage	L'erreur s'est produite en formatant la carte de mémoire SD.
	<SD> Protection en écriture Activé (Carte verrouillée)	Une carte de mémoire SD protégée en écriture est introduite.
	<SD> Erreur de détection	La carte de mémoire SD n'a pas pu être reconnue correctement.
	<SD> Erreur d'écriture	Une erreur s'est produite pendant l'écriture sur la carte de mémoire SD.
	<SD> Erreur de lecture	Une erreur s'est produite pendant la lecture de la carte de mémoire SD.
	<SD> Erreur de suppression	Une erreur s'est produite pendant la suppression de données de la carte de mémoire SD.
	<SD> Erreur de système de fichiers	Une erreur s'est produite dans le système de fichiers de la carte de mémoire SD.
<SD> Erreur non définie	Une erreur autre que celles susmentionnées s'est produite pour la carte de mémoire SD.	

IMPORTANT

- Afin de pouvoir utiliser correctement cette fonction, formater la carte de mémoire SD avec la caméra vidéo avant de l'utiliser.
- Lors de l'utilisation de cartes de mémoire SD qui ont déjà été utilisées sur d'autres périphériques tels que des ordinateurs personnels, l'information exacte risque de ne pas pouvoir être affichée.
- Jusqu'à 30 journaux de cartes de mémoire SD peuvent être sauvegardés dans la mémoire incorporée de la caméra vidéo. Lorsque les journaux de système sauvegardés atteignent le nombre maximum, les plus récents journaux de système exécuteront une réécriture des plus anciens journaux de système.

Remarque

- Se référer à notre site Web (<http://security.panasonic.com/support/info/>) pour obtenir de plus amples informations à propos des états affichés (relatifs au service "Viewnetcam.com", à la fonction UPnP ou à l'auto-vérification).

2.12.4 Réinitialisation des paramètres/Redémarrage de la caméra vidéo [Par défaut]

Cliquer l'onglet [Par défaut] de la page "Maintenance". (→page 46, page 47)

2 Paramétrages

L'initialisation des paramétrages et des données HTML de la caméra vidéo ainsi que le redémarrage de la caméra vidéo peuvent être exécutés sur cette page.

Journal de système	Mi. ni.	Statut	Par défaut	Données
Ramener tous les paramétrages sur leur réglage implicite (à l'exception des paramétrages de réseau)			Exécuter	
Charger le fichier HTML à réglage implicite (menu de configuration).			Exécuter	
Ramener les paramétrages sur leur réglage implicite et charger les fichiers HTML à réglage implicite.			Exécuter	
Redémarrer			Exécuter	

[Ramener tous les paramétrages sur leur réglage implicite (à l'exception des paramétrages de réseau)]

Cliquer le bouton [Exécuter] pour réinitialiser les paramétrages sur les paramétrages par réglage implicite. Noter que les paramétrages de réseau ne seront pas réinitialisés.

Il est impossible d'utiliser la caméra vidéo pendant environ 3 minutes après avoir fait l'initialisation.

[Charger le fichier HTML à réglage implicite (menu de configuration).]

Cliquer le bouton [Exécuter] pour réinitialiser les fichiers HTML sur les paramétrages par réglage implicite. Il est impossible d'utiliser la caméra vidéo pendant environ 3 minutes après avoir fait l'initialisation.

[Ramener les paramétrages sur leur réglage implicite et charger les fichiers HTML à réglage implicite.]

Cliquer le bouton [Exécuter] pour réinitialiser les paramétrages de la caméra vidéo et les fichiers HTML sur les paramétrages par réglage implicite. Noter que les paramétrages de réseau ne seront pas réinitialisés.

Il est impossible d'utiliser la caméra vidéo pendant environ 3 minutes après avoir fait l'initialisation.

[Redémarrer]

Cliquer le bouton [Exécuter] pour redémarrer la caméra vidéo. Il est impossible de commander la caméra vidéo pendant environ 2 minutes après avoir redémarré la caméra vidéo.

Remarque

- Pour initialiser les paramétrages de réseau (→page 167), couper l'alimentation de la caméra vidéo, puis la remettre sous tension tout en pressant sur le bouton INITIAL SET et s'assurer de relâcher le bouton après environ 15 secondes. Attendre environ 2 minutes après avoir relâché le bouton. La caméra vidéo redémarrera et les paramétrages comprenant les paramétrages de réseau seront réinitialisés. Ne pas couper l'alimentation de l'appareil environ 3 minutes juste après avoir rétabli le courant.
- La fonction de notification permet aux utilisateurs de fournir une notification de l'erreur à l'adresse de destination spécifiée et une destination d'alarme originale quand une erreur se produit comme dans le cas où aucune carte de mémoire SD n'est insérée après le redémarrage ou une carte de mémoire SD est bloquée. (→page 173, page 157)

2.12.5 Données des paramétrages/Sauvegarde ou restauration des journaux [Données]

Cliquer l'onglet [Données] de la page "Maintenance". (→page 46, page 47)

Les paramètres relatifs à la sauvegarde de secours ou à la restauration des données de paramétrage et à la sauvegarde des journaux peuvent être configurés dans cette section.

Journal de système	Mi. ni.	Statut	Par défaut	Données
Sauvegarde				
Données de configuration		Exécuter		
Fichier de scène		Exécuter		
Journaux		Exécuter		
Restaurer				
Données de configuration		<input type="text" value="Parcourir..."/>		
		<input checked="" type="radio"/> Restaurer tous les paramètres. <input type="radio"/> Restaurer tous les paramètres exceptés les paramètres réseau.		
		Exécuter		
Fichier de scène		<input type="text" value="Parcourir..."/>		
		Exécuter		
<p>Cela prendra environ 2 minutes pour que la restauration soit complètement terminée. Veuillez attendre et ne pas commander le navigateur pendant le déroulement de cette opération.</p>				

Sauvegarde

[Données de configuration]

Cliquer sur le bouton [Exécuter] pour faire la sauvegarde des données de configuration de la caméra vidéo sur un ordinateur personnel.

[Fichier de scène]

Cliquer sur le bouton [Exécuter] pour faire la sauvegarde des fichiers de scène de la caméra vidéo sur un ordinateur personnel.

[Journaux]

Cliquer sur le bouton [Exécuter] pour faire la sauvegarde des données de journaux de la caméra vidéo sur un ordinateur personnel.

IMPORTANT

- Lorsque la sauvegarde de secours des paramètres et des journaux est effectuée, la création des fichiers de sauvegarde de secours prend du temps.
- Quand l'opération de sauvegarde de secours prend 10 minutes ou plus, un dépassement du délai accordé pour la communication risque de se produire. Dans ce cas, toutes les données de sauvegarde de secours risquent de ne pas pouvoir être obtenues. Par conséquent, nous recommandons de réaliser les opérations de sauvegarde de secours dans un délai de 10 minutes. Il est également possible de vérifier si les données exactes ont été obtenues en restaurant les données obtenues (à l'exclusion des données de journal).

Restaurer

[Données de configuration]

Appuyer sur le bouton [Parcourir...] et sélectionner les fichiers de données de configuration à restaurer.

2 Paramétrages

Cliquer le bouton radio respectif de l'option souhaitée pour déterminer s'il faut ou non initialiser également le contenu des paramètres relatifs au réseau.

Cliquer sur le bouton [Exécuter] pour commencer la restauration. N'exécuter aucune opération tant que la restauration n'est pas terminée. (La caméra vidéo sera redémarrée quand la restauration sera terminée.)

Veiller à paramétrer le nom de fichier des fichiers de données de configuration utilisés en restaurant sur "nom de modèle.dat". (Le nom de modèle doit être inscrit en lettres minuscules et "WV-" n'est pas nécessaire.)

[Fichier de scène]

Appuyer sur le bouton [Parcourir...] et sélectionner les fichiers de scène à restaurer.

Cliquer sur le bouton [Exécuter] pour commencer la restauration. N'exécuter aucune opération tant que la restauration n'est pas terminée.

Veiller à paramétrer le nom de fichier des données de fichier de scène utilisés en restaurant sur "model name.txt". (Le nom de modèle doit être inscrit en lettres minuscules et "WV-" n'est pas nécessaire.)

3 Autres

3.1 Utilisation du CD-ROM

3.1.1 À propos du programme de lancement de CD

Lorsque le CD-ROM fourni est inséré dans le lecteur CD-ROM de votre ordinateur personnel, le logiciel de démarrage de CD démarre automatiquement et l'accord de licence est affiché. Lire l'Accord et sélectionner "I accept the terms in the license agreement" puis cliquer sur "OK".

La fenêtre de lancement de CD est affichée.

- Si la fenêtre du programme de lancement n'est pas affichée, double-cliquer sur le fichier "CDLauncher.exe" qui se trouve sur le disque CD-ROM.

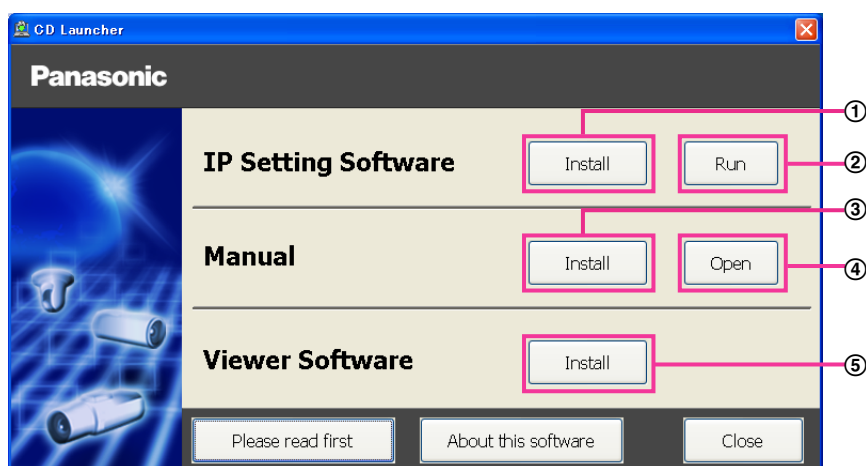

En utilisant le disque CD-ROM fourni, les opérations suivantes peuvent être effectuées.

- ① Le "IP Setting Software" Panasonic peut être installé sur l'ordinateur personnel. (→page 234)
- ② Les paramètres relatifs au réseau de caméra vidéo peuvent être paramétrés à partir du "IP Setting Software" Panasonic. (→page 236)
- ③ Les manuels peuvent être installés sur l'ordinateur personnel. (→page 235)
- ④ Vous pouvez également visionner les manuels sans les installer sur l'ordinateur personnel en cliquant sur le bouton [Open].
- ⑤ Le logiciel de visionneuse peut être installé sur l'ordinateur personnel. (→page 235)

3.1.2 Installation du “IP Setting Software” Panasonic

À partir de la fenêtre de programme de lancement de CD, cliquer sur le bouton [Install] placé à côté de [IP Setting Software] pour afficher la fenêtre d’installation de “IP Setting Software” Panasonic. Confirmer les paramètres suivants avant de démarrer l’installation.

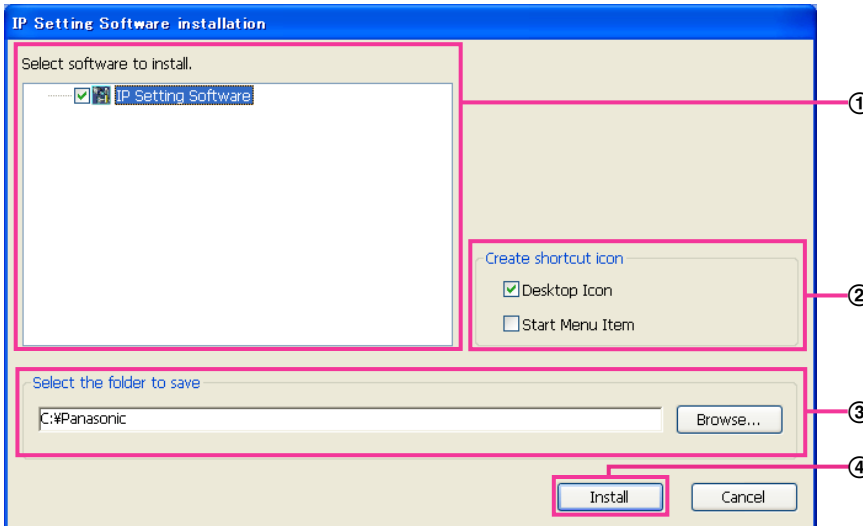

- ① Sélectionner le “IP Setting Software” Panasonic à installer.
- ② Sélectionner l’emplacement où créer l’icône de raccourci de paramétrage IP Panasonic quand le “IP Setting Software” Panasonic est installé.
- ③ Spécifier quel est le dossier sur l’ordinateur personnel dans lequel installer “IP Setting Software” Panasonic.
- ④ Cliquer sur le bouton [Install] pour commencer l’installation.

Remarque

- Pour désinstaller le “IP Setting Software” Panasonic, supprimer l’icône de raccourci d’où vous l’avez spécifié pour l’installer (la valeur par défaut est sur le bureau) pendant l’installation et le dossier [EasyIPConfig] du dossier (la valeur par défaut est C:\Panasonic) que vous avez spécifié pendant l’installation.

3.1.3 Installation des manuels

À partir de la fenêtre de programme de lancement de CD, cliquer sur le bouton [Install] placé à côté de [Manual] pour afficher la fenêtre d'installation de manuel. Confirmer les paramètres suivants avant de démarrer l'installation.

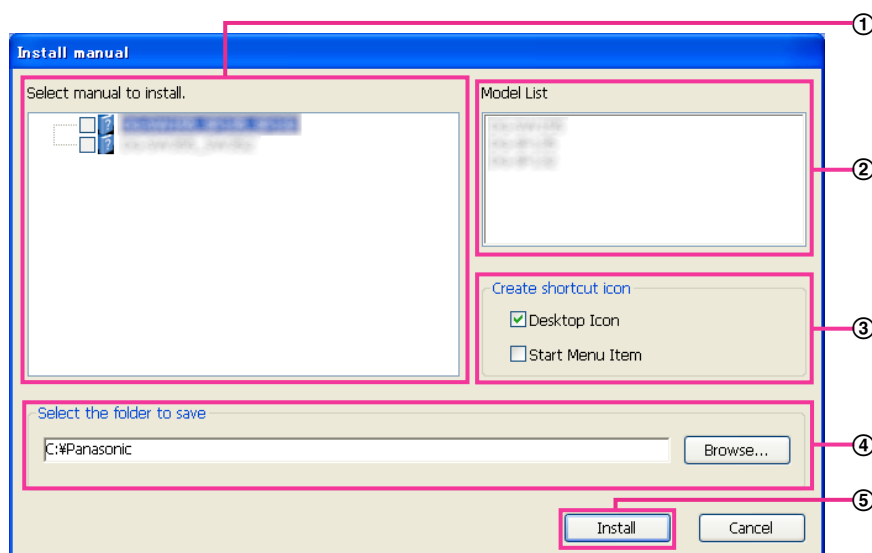

- ① Sélectionner quels sont les manuels à installer. Les modèles de caméra vidéo que les manuels prennent en charge sont affichés dans ② "Model List".
- ② Les modèles de caméra vidéo qui sont pris en charge par les manuels sélectionnés dans ① sont affichés ici.
- ③ Sélectionner l'emplacement où créer l'icône de raccourci des manuels lors de l'installation des manuels.
- ④ Spécifier quel est le dossier sur l'ordinateur personnel dans lequel installer les manuels.
- ⑤ Cliquer sur le bouton [Install] pour commencer l'installation.

Remarque

- Pour désinstaller les manuels, supprimer l'icône de raccourci d'où vous avez spécifié pour l'installer (la valeur par défaut est sur le bureau) pendant l'installation et le dossier [Manual] du dossier (la valeur par défaut est C:\Panasonic) que vous avez spécifié pendant l'installation.

3.1.4 Installation du logiciel de visionneuse

Pour pouvoir afficher les images H.265 (ou H.264), envoyer / recevoir des données de son vers / depuis la caméra vidéo, et afficher les journaux ou visionner les images sauvegardées sur la carte de mémoire SD, le logiciel de visionneuse Viewer Software (ActiveX®) "Network Camera View 4S" doit être installé. À partir de la fenêtre de programme de lancement de CD, cliquer sur le bouton [Install] placé à côté de [Viewer Software] et se conformer aux instructions affichées dans la fenêtre pour exécuter l'installation du logiciel. Un message est affiché si un ordinateur personnel sur lequel le logiciel de visionneuse n'est pas installé essaye d'accéder à la caméra vidéo. Suivre les instructions qui sont affichées dans la fenêtre pour installer le logiciel. Pour obtenir de plus amples informations, se référer à la page 4.

Remarque

- Pour désinstaller le logiciel de visionneuse, suivre les étapes indiquées ci-dessous selon le système d'exploitation utilisé sur votre ordinateur personnel.
Supprimer [Network Camera View 4S] du [Panneau de configuration] - [Programmes] - [Désinstaller un programme.].

3.1.5 Configurer les paramètres de réseau de la caméra vidéo en utilisant le “IP Setting Software” Panasonic

Il est possible d'exécuter les paramètres de réseau de la caméra vidéo en utilisant le “IP Setting Software” qui se trouve sur le CD-ROM fourni. Quand plusieurs caméras vidéo sont raccordées, il est nécessaire de configurer les paramètres de réseau de chaque caméra vidéo indépendamment. Si le logiciel “IP Setting Software” Panasonic ne fonctionne pas, accéder à la page “Réseau” du menu de configuration de la caméra vidéo dans le navigateur et exécuter les paramètres séparément. (→page 167)

IMPORTANT

- La fenêtre intitulée “Alerte de sécurité Windows” risque d'apparaître au moment du lancement de “IP Setting Software”. Dans ce cas, désactiver “Contrôle de compte d'utilisateur” à partir du panneau de configuration.
 - Le “IP Setting Software” Panasonic est inopérant dans d'autres sous-réseaux par l'intermédiaire du même routeur.
 - Cette caméra vidéo ne peut pas être affichée ou réglée avec une version plus ancienne du “IP Setting Software” (version 2.xx).
 - Par surcroît de sécurité, dans “IP Setting Software”, “Paramètres de réseau” de la caméra vidéo à configurer ne peut pas être modifié tant qu'environ 20 minutes ne se sont pas écoulées après la mise sous tension de la caméra vidéo. (Quand la période effective est réglée sur “20 min seulement” dans “Configuration rapide de IP”.) Cependant, les paramètres peuvent être modifiés après que 20 minutes se soient écoulées pour les caméras vidéo actuellement réglées en mode de paramétrage initial.
1. Pour démarrer le “IP Setting Software” Panasonic, cliquer sur le bouton [Run] placé à côté de [IP Setting Software] à partir de la fenêtre de menu de programme de lancement de CD, ou double-cliquer sur l'icône de raccourci produite après l'installation du logiciel sur l'ordinateur personnel.
 - L'accord de licence sera affiché. Lire l'Accord et sélectionner “I accept the terms in the license agreement” puis cliquer sur [OK].
 - L'écran “IP Setting Software” est affiché. Si une caméra vidéo est détectée, les informations qui la concernent, telles que l'adresse MAC et l'adresse IP, sont affichées.
 2. Cliquer le bouton [Access Camera] après avoir sélectionné l'adresse MAC ou l'adresse IP de la caméra vidéo à configurer.

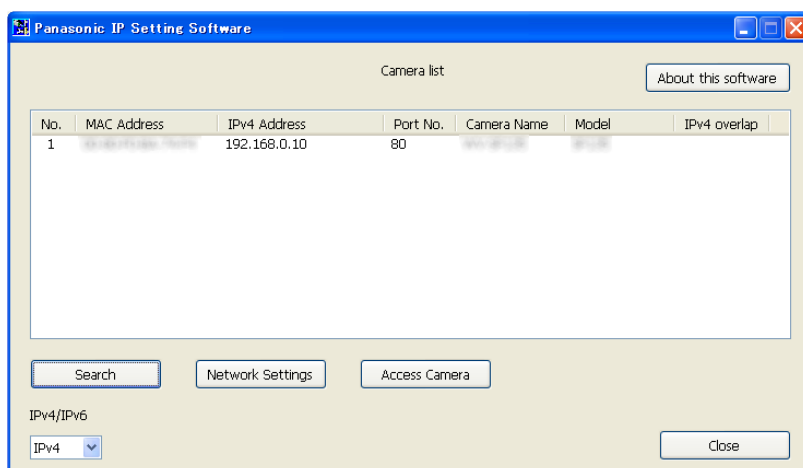

Remarque

- Quand un serveur DHCP est utilisé, l'adresse IP attribuée à la caméra vidéo peut être affichée en cliquant le bouton [Search] de “IP Setting Software”.

- Quand des adresses IP doubles sont employées, le numéro de la caméra vidéo l'adresse double est affiché en chevauchement.
 - L'information de caméra vidéo affichée n'est pas automatiquement mise à jour. Cliquer sur le bouton [Search] pour faire la mise à niveau des caméras vidéo.
 - Il est possible de changer l'affichage "Camera list" entre les adresses IPv4 et les adresses IPv6 selon le protocole en service.
 - L'information affichée peut être triée en cliquant sur le titre de chaque rubrique affichée.
 - Quand le bouton [Network Settings] est cliqué, l'écran "Network Settings" est affiché et les paramètres réseau peuvent être modifiés. Pour obtenir de plus amples renseignements, référez-vous à la page 237.
3. Lorsque l'écran d'installation de logiciel de visionneuse "Network Camera View 4S" apparaît, suivre les instructions sur l'écran pour installer le logiciel. (Le logiciel de visionneuse "Network Camera View 4S" est installé à partir de la caméra vidéo.)
- La page "En direct" provenant de la caméra vidéo apparaît.
 - Si le logiciel de visionneuse "Network Camera View 4S" ne peut pas être installé ou si les images ne sont pas affichées, cliquer sur le bouton [Install] placé à côté de [Viewer Software] sur la fenêtre de lancement de CD pour installer le logiciel.

Modification des Paramétrages de réseau

Lorsque des paramétrages relatifs aux paramétrages de réseau sont modifiés, tels que le mode de connexion, l'adresse IP et le masque de sous-réseau, cliquer sur le bouton [Network Settings] dans l'écran [IP Setting Software].

L'écran "Network Settings" est affiché. Saisir chaque rubrique puis cliquer sur le bouton [Save].

Network Settings

Network Settings StaticIP DHCP
 Auto(AutoIP) Auto(Advanced)

Port No.

IPv4 Address

Subnet Mask

Default Gateway

DNS Auto Manual

Primary DNS

Secondary DNS

Wait for camera restarting.

Remarque

- En supprimant le cochage dans la case à cocher “Wait for camera restarting.”, plusieurs caméras vidéo peuvent être configurées en continu.
- Pour de plus amples informations au sujet de chaque paramétrage de la page “Paramétrages de réseau”, se référer à la page 167.

IMPORTANT

- Il faut parfois environ 2 minutes pour que le téléchargement des paramètres vers la caméra vidéo soit terminé après avoir cliqué le bouton [Save]. Les paramètres risquent d’être invalidés lorsque le câble LAN est débranché avant que le téléchargement soit complètement terminé. Dans ce cas, configurer encore une fois les paramètres.
- Si un pare-feu (logiciel inclus) est utilisé, autoriser l’accès à tous les ports UDP.

3.2 À propos du journal de système affiché

Indications d'erreur relatives à SMTP

Catégorie	Indication	Description
Erreur de serveur POP3	Erreur d'authentification.	<ul style="list-style-type: none"> Le nom de l'utilisateur ou le mot de passe saisi est inexact. Vérifier si les paramètres de courrier électronique sont configurés correctement.
	Échec à retrouver le serveur POP3.	<ul style="list-style-type: none"> L'adresse IP du serveur est peut-être inexacte. Vérifier si l'adresse IP du serveur est configurée correctement. Le serveur POP3 est peut être en panne. Se référer à l'administrateur de réseau.
Erreur de serveur SMTP	Erreur d'authentification.	<ul style="list-style-type: none"> Le nom de l'utilisateur ou le mot de passe saisi est inexact. Vérifier si les paramètres de courrier électronique sont configurés correctement.
	Échec à résoudre l'adresse de serveur d'email du DNS.	<ul style="list-style-type: none"> L'adresse IP spécifiée du serveur DNS est peut être inexacte. Vérifier si les paramètres DNS ont été configurés correctement. Le serveur DNS est peut être en panne. Se référer à l'administrateur de réseau.
	Échec à retrouver le serveur SMTP.	<ul style="list-style-type: none"> L'adresse IP du serveur est peut-être inexacte. Vérifier si l'adresse IP du serveur est configurée correctement. Le serveur SMTP est peut être en panne. Se référer à l'administrateur de réseau.
Erreur interne	Erreur non définie.	<ul style="list-style-type: none"> Une erreur s'est produite dans la fonction de courrier électronique. Vérifier si les paramètres de courrier électronique sont configurés correctement.

Indications d'erreur relatives à FTP

Catégorie	Indication	Description
Erreur de serveur FTP	Échec à résoudre l'adresse de serveur FTP du DNS.	<ul style="list-style-type: none"> Le serveur FTP est peut être en panne. Se référer à l'administrateur de réseau.
	Échec à retrouver le serveur FTP.	<ul style="list-style-type: none"> L'adresse IP du serveur est peut-être inexacte. Vérifier si l'adresse IP du serveur est configurée correctement.

Catégorie	Indication	Description
Erreur de connexion	Erreur de transfert de fichier.	<ul style="list-style-type: none"> Le paramétrage de serveur FTP est peut être inexact. Vérifier si les paramètres FTP ont été configurés correctement. Les paramètres relatifs à la rubrique indiquée sont peut être inexacts. Vérifier si les paramètres FTP ont été configurés correctement.
	Erreur de mode passif.	
	Échec de sortie de système.	
	Échec à changer de répertoire.	
	Le nom d'utilisateur et le mot de passe ne sont pas corrects.	
Erreur interne	Erreur non définie.	<ul style="list-style-type: none"> Une erreur s'est produite dans la fonction FTP. Vérifier si les paramètres FTP ont été configurés correctement.

Indications d'erreur relatives à "Viewnetcam.com"

Catégorie	Indication	Description
Erreur de test d'accès	Échec de test d'accès	<ul style="list-style-type: none"> La fonction de suivi de port risque de ne pas être configurée pour le routeur. Se référer aux manuels fournis avec le routeur en service pour valider le paramétrage UPnP.
Erreur de service "Viewnetcam.com"	Échec à résoudre l'adresse de serveur Viewnetcam.com du DNS.	<ul style="list-style-type: none"> L'adresse IP spécifiée du serveur DNS est peut être inexacte. Vérifier si les paramètres DNS ont été configurés correctement. Le serveur DNS est peut être en panne. Se référer à l'administrateur de réseau.
Erreur de connexion	Aucune réponse du serveur Viewnetcam.com.	<ul style="list-style-type: none"> Le serveur "Viewnetcam.com" est peut être en panne. Se référer à l'administrateur de réseau.
	Erreur de transfert de fichier.	
Erreur interne	Erreur non définie.	<ul style="list-style-type: none"> Une erreur relative à la fonction "Viewnetcam.com" s'est produite. Vérifier si les paramètres "Viewnetcam.com" ont été configurés correctement.

Indications d'erreur relative à mise à jour de dynamique DNS

Catégorie	Indication	Description
Erreur de serveur DDNS	Échec à résoudre l'adresse de serveur DDNS à partir du DNS.	<ul style="list-style-type: none"> L'adresse IP spécifiée du serveur DNS est peut être inexacte. Vérifier si les paramètres DNS ont été configurés correctement. Le serveur DNS est peut être en panne. Se référer à l'administrateur de réseau.

Catégorie	Indication	Description
Erreur de connexion	Aucune réponse du serveur DDNS.	<ul style="list-style-type: none"> Le serveur DDNS est peut être en panne. Se référer à l'administrateur de réseau.
	Le même nom d'hôte a été enregistré.	<ul style="list-style-type: none"> Le même nom d'hôte est déjà enregistré dans le serveur DDNS. Vérifier si les paramètres de mise à jour DDNS ont été configurés correctement.
Erreur interne	Erreur non définie.	<ul style="list-style-type: none"> Une erreur s'est produite dans la fonction DDNS. Vérifier si les paramètres de mise à jour DDNS ont été configurés correctement.

Indications d'erreur relatives à NTP

Catégorie	Indication	Description
Erreur de connexion	Aucune réponse du serveur NTP.	<ul style="list-style-type: none"> L'adresse IP du serveur est peut-être inexacte. Vérifier si l'adresse IP du serveur est configurée correctement. Le serveur NTP est peut être en panne. Se référer à l'administrateur de réseau.
Erreur interne	Erreur non définie.	<ul style="list-style-type: none"> Une erreur s'est produite dans la fonction NTP. Vérifier si les paramètres de serveur NTP sont configurés correctement.
Réussite de synchronisation avec le serveur NTP.	Réussite de mise à niveau NTP.	<ul style="list-style-type: none"> Réussite de la correction horaire.

Indications de journal relatif à HTTPS

Catégorie	Indication	Description
HTTPS	Certificat requis - Généré	<ul style="list-style-type: none"> La délivrance de CSR (demande de signature de certificat) est terminée.
	Certificat CA - Installé	<ul style="list-style-type: none"> L'installation du certificat CA est terminée.
	Certificat CA - Effacé	<ul style="list-style-type: none"> La suppression du certificat CA est terminée.
	Clé CRT précédente - Appliqué	<ul style="list-style-type: none"> L'ancienne clé CRT est appliquée.
	Clé CRT - Généré	<ul style="list-style-type: none"> La délivrance de la clé CRT est terminée.

Indications de journal relatives à l'accès au système

Catégorie	Indication	Description
Accès au système	Nom d'utilisateur ou adresse IP	<ul style="list-style-type: none"> Le nom d'utilisateur d'accès au système sera affiché lorsque "Activé" est sélectionné pour "Auth. util." L'adresse IP de l'ordinateur personnel accédant actuellement à la caméra vidéo sera affichée si "Activé" est sélectionné pour "Auth. hôte".

Indications d'erreur relatives à la notification de protocole d'alarme Panasonic

Catégorie	Indication	Description
Erreur de Notification de protocole d'alarme Panasonic	Échec à retrouver le destination de notification.	<ul style="list-style-type: none"> L'adresse IP de destination de notification est peut être inexacte. Vérifier si l'adresse IP de destination de notification est configurée correctement. La destination de notification est peut être en panne. Se référer à l'administrateur de réseau.
	Échec résolution adresse destination DNS.	<ul style="list-style-type: none"> Les paramètres de serveur DNS sont peut être inexacts. Vérifier si les paramètres DNS ont été configurés correctement. Le serveur DNS est peut être en panne. Se référer à l'administrateur de réseau.

Indications d'erreur relatives à Notification d'alarme HTTP

Catégorie	Indication	Description
Erreur de Notification d'alarme HTTP	Échec à retrouver le destination de notification.	<ul style="list-style-type: none"> L'adresse IP de destination de notification est peut être inexacte. Vérifier si l'adresse IP de destination de notification est configurée correctement. La destination de notification est peut être en panne. Se référer à l'administrateur de réseau.
	Échec résolution adresse destination DNS.	<ul style="list-style-type: none"> Les paramètres de serveur DNS sont peut être inexacts. Vérifier si les paramètres DNS ont été configurés correctement. Le serveur DNS est peut être en panne. Se référer à l'administrateur de réseau.

Indications d'erreur relative aux paramétrages de sécurité de carte de mémoire SD

Catégorie	Indication	Description
Carte de mémoire SD	Certificat requis - Généré	<ul style="list-style-type: none">La délivrance de CSR (demande de signature de certificat) est terminée.
	Certificat CA - Installé	<ul style="list-style-type: none">L'installation du certificat CA est terminée.
	Certificat CA - Effacé	<ul style="list-style-type: none">La suppression du certificat CA est terminée.
	Clé CRT précédente - Appliqué	<ul style="list-style-type: none">L'ancienne clé CRT est appliquée.
	Clé CRT - Généré	<ul style="list-style-type: none">La délivrance de la clé CRT est terminée.

3.3 Dépannage

Avant de faire une demande de réparation, veuillez vérifier les symptômes mentionnés dans le tableau suivant.

Si une panne ne peut pas être corrigée même après avoir vérifié et essayer d'y remédier ou si un problème n'est pas décrit ci-dessous ou en cas de problème d'installation, contacter le distributeur.

Symptôme	Origine/Solution	Pages de référence
Impossibilité d'accéder à partir du navigateur Internet.	<ul style="list-style-type: none"> Le câble LAN (de catégorie 5e ou supérieure) est-il raccordé fermement au connecteur de réseau implanté sur la caméra vidéo ? 	Informations importantes
	<ul style="list-style-type: none"> L'indicateur de liaison (LINK) est-il allumé ? S'il n'est pas allumé, la connexion au réseau LAN n'est peut être pas établie ou bien le réseau ne fonctionne pas correctement. Vérifier si les câbles présentent une anomalie de contact ou si le câblage est normal ou non. 	Informations importantes
	<ul style="list-style-type: none"> Est-ce que l'alimentation de la caméra vidéo est appliquée? Vérifier si l'alimentation de la caméra vidéo est appliquée. 	Informations importantes
	<ul style="list-style-type: none"> Les adresses IP définies sont-elles valides ? 	167

Symptôme	Origine/Solution	Pages de référence
	<ul style="list-style-type: none"> • Un accès à une mauvaise adresse IP ne se produit-il pas? Vérifier les connexions comme suit. Avec la commande d'instruction Windows, > ping "Adresse IP de la caméra vidéo". Si l'on obtient une réponse de la caméra vidéo, la connexion est normale. S'il n'y a aucune réponse, contrôler la connexion à l'aide des méthodes suivantes en utilisant un ordinateur connecté au même réseau que la caméra vidéo. Si les paramètres du pare-feu sur l'ordinateur personnel sont activés, les désactiver provisoirement avant d'exécuter des paramètres sur la caméra vidéo. <ul style="list-style-type: none"> – Démarrer le logiciel Panasonic "IP Setting Software", confirmer l'adresse IP de la caméra vidéo, puis accéder à cette adresse IP. – Si les paramètres de réseau (adresse IP, masque de sous-réseau, et passerelle par réglage implicite) sont inexacts, redémarrer la caméra vidéo et modifier les paramètres de réseau en utilisant le logiciel Panasonic "IP Setting Software" dans un délai de 20 minutes après avoir redémarré le système. – Dans les réseaux qui n'ont pas de serveur DHCP, l'adresse IP de la caméra vidéo sera configurée sur "192.168.0.10" quand la caméra vidéo est redémarrée en maintenant enfoncé le bouton INITIAL SET sur la caméra vidéo. Après que la caméra vidéo ait été initialisée, accéder à la caméra vidéo et paramétrer encore une fois l'adresse IP. (Avec la caméra vidéo initialisée, tous les paramètres de la caméra vidéo antérieurement configurés dans les menus de configuration seront initialisés.) 	236
	<ul style="list-style-type: none"> • "554" est-il paramétré pour le numéro de port HTTP? Utiliser un numéro de port comme numéro de port HTTP excepté les numéros de port suivants que la caméra vidéo utilise. Numéros utilisés par la caméra vidéo : 20, 21, 23, 25, 42, 53, 67, 68, 69, 110, 123, 161, 162, 443, 554, 995, 10669, 10670, 59000 - 61000 	170

Symptôme	Origine/Solution	Pages de référence
	<ul style="list-style-type: none"> La même adresse IP est-elle assignée à d'autres périphériques ? Existe-t-il des contradictions entre l'adresse et le sous-réseau de réseau auquel on doit accéder? Lorsque la caméra vidéo et l'ordinateur personnel sont connectés dans le même sous-réseau : Les adresses IP de la caméra vidéo et de l'ordinateur personnel sont-elles paramétrées dans un sous-réseau commun? Ou bien "Utiliser un serveur proxy" pour les paramètres de navigateur Internet est-il coché? Quand un accès à la caméra vidéo dans le même sous-réseau est effectué, il est recommandé de spécifier l'adresse de la caméra vidéo dans la case "Ne pas utiliser de proxy pour ces adresses". Lorsque la caméra vidéo et l'ordinateur personnel sont connectés dans des sous-réseaux différents : L'adresse IP paramétrée pour la passerelle d'entrée implicite pour la caméra vidéo est-elle exacte? 	-
	<ul style="list-style-type: none"> Le nom d'accès à la caméra vidéo actuellement utilisé est-il différent du nom enregistré au service "Viewnetcam.com" ? Accéder encore une fois à la caméra vidéo avec le nom enregistré. 	211
	<ul style="list-style-type: none"> Avez-vous accédé à "http://" tout en utilisant la fonction HTTPS? Pour utiliser la fonction HTTPS, accéder à "https://". Il est également nécessaire de saisir le numéro de port. 	201 208
Il est impossible d'accéder à la caméra par l'intermédiaire de l'Internet.	<ul style="list-style-type: none"> Les paramètres de réseau de la caméra vidéo sont-ils configurés correctement? Paramétrer la passerelle par défaut ou l'adresse de serveur DNS correctement. Pour utiliser le service DDNS, vérifier que les paramètres sont exacts. Est-ce que le paramétrage de "Passerelle par réglage implicite" à la page "Réseau" est configuré? Si oui, ce paramétrage est-il exact ? Lorsque la communication est faite en utilisant IPv4 : Configurer le paramétrage pour "Passerelle par réglage implicite" de "Réseau IPv4" à l'onglet [Réseau] du menu de configuration. 	167

Symptôme	Origine/Solution	Pages de référence
	<ul style="list-style-type: none"> • Le paramétrage de suivi de port est-il configuré pour le routeur? Pour permettre l'accès à la caméra vidéo par l'intermédiaire de l'Internet, il est nécessaire d'exécuter le paramétrage de suivi de port quand le routeur en service ne prend pas en charge la fonction UPnP. Se référer aux manuels fournis avec le routeur pour obtenir de plus amples informations. • La fonction UPnP du routeur est-elle invalidée? Se référer aux instructions d'utilisation fournies avec le routeur pour valider la fonction UPnP. • Le filtrage de paquets est-il paramétré pour que le routeur interdise l'accès par l'intermédiaire de l'Internet? Configurer les paramètres du routeur en service pour permettre l'accès par l'intermédiaire de l'Internet. Se référer aux manuels fournis avec le routeur pour obtenir de plus amples informations sur les paramètres. 	183
	<ul style="list-style-type: none"> • Accédez-vous à la caméra vidéo en utilisant l'adresse locale (l'adresse IP utilisée dans un réseau local)? Au moment d'accéder à la caméra vidéo, utiliser l'adresse globale (ou l'URL enregistrée dans le service DDNS) et le numéro de port de la caméra vidéo comme adresse IP à utiliser sur l'Internet. 	168 169 208
Il est impossible d'accéder à la caméra par l'intermédiaire du service "Viewnetcam.com".	<ul style="list-style-type: none"> • L'adresse globale de la caméra vidéo (ou du routeur) est-elle notifiée au serveur de service "Viewnetcam.com" ? Accéder à la page "Mon compte" du site Web de "Viewnetcam.com" (http://www.viewnetcam.com/) pour vérifier les informations sur la caméra vidéo enregistrée. Si l'adresse globale n'est pas affichée pour l'adresse IP, accéder à la caméra vidéo et enregistrer les informations utilisateur pour le service "Viewnetcam.com" à l'onglet [Avancé] à la page "Réseau" du menu de configuration. En outre, vérifier "Statut" de "Viewnetcam.com" (à l'onglet [Statut]) et le journal de système (à l'onglet [Journal de système]) de la page "Maintenance" dans le menu de configuration. 	211 226

Symptôme	Origine/Solution	Pages de référence
La fenêtre d'authentification est affichée à plusieurs reprises.	<ul style="list-style-type: none"> Le nom d'utilisateur et le mot de passe ont-ils changés? Tout en accédant à la caméra vidéo, au moment de changer de nom d'utilisateur et de mot de passe d'un autre utilisateur ayant accès à la caméra vidéo à partir d'un autre navigateur Internet, la fenêtre d'authentification sera affichée à chaque fois que l'écran changera ou subira un rafraîchissement. Fermer le navigateur Internet et accéder à nouveau à la caméra vidéo. Avez-vous changé le paramétrage [Authentification]? Lorsque le paramétrage [Authentification] est modifié, fermer le navigateur Internet puis accéder à nouveau à la caméra vidéo. 	-
L'affichage de l'écran prend du temps.	<ul style="list-style-type: none"> L'accès à la caméra vidéo est-il réalisé en utilisant le mode HTTPS? Avec ce mode, l'intervalle de rafraîchissement devient plus lent en raison du déroulement du décodage. 	-
	<ul style="list-style-type: none"> Un accès à une autre caméra vidéo est-il exécuté dans le même réseau local par l'intermédiaire d'un serveur proxy? Configurer le navigateur Internet de manière à ne pas utiliser de serveur proxy. 	-
	<ul style="list-style-type: none"> Deux ou davantage d'utilisateurs observent-ils les images de caméra vidéo simultanément? Cela peut prendre du temps pour afficher l'écran ou bien l'intervalle de rafraîchissement peut devenir plus lent quand deux utilisateurs ou un plus grand nombre observent les images de caméra vidéo simultanément. 	-
Il est impossible d'accéder à la caméra vidéo à partir d'un téléphone mobile.	<ul style="list-style-type: none"> La URL saisie est-elle exacte? Ou bien "/mobile" ne manque-t-il pas à la fin de l'URL? Vérifier si l'URL est saisie correctement. Au moment d'accéder à la caméra vidéo à partir d'un téléphone mobile, il est nécessaire de saisir "/mobile" à la fin de l'URL qui est utilisée pour l'accès à la caméra vidéo à partir d'un ordinateur personnel. 	21
	<ul style="list-style-type: none"> La méthode de cryptage SSL est-elle différente de celle de la caméra vidéo? Sélectionner "HTTP" (ne pas sélectionner "HTTPS") pour "HTTPS" - "Connexion" à la page "Réseau" à l'onglet [Avancé] et accéder encore une fois à la caméra vidéo. 	185

Symptôme	Origine/Solution	Pages de référence
	<ul style="list-style-type: none"> Avez-vous accédé à "http://" tout en utilisant la fonction HTTPS? Pour utiliser la fonction HTTPS, accéder à "https://". Il est également nécessaire de saisir le numéro de port. 	201
Il est impossible d'accéder à la caméra vidéo à partir d'un terminal mobile.	<ul style="list-style-type: none"> La URL saisie est-elle exacte? Ou bien "/cam" ne manque-t-il pas à la fin de l'URL? Vérifier si l'URL est saisie correctement. Au moment d'accéder à la caméra vidéo à partir d'un terminal mobile, il est nécessaire de saisir "/cam" à la fin de l'URL qui est utilisée pour l'accès à la caméra vidéo à partir d'un ordinateur personnel. 	23
	<ul style="list-style-type: none"> La méthode de cryptage SSL est-elle différente de celle de la caméra vidéo? Sélectionner "HTTP" (ne pas sélectionner "HTTPS") pour "HTTPS" - "Connexion" à la page "Réseau" à l'onglet [Avancé] et accéder encore une fois à la caméra vidéo. 	185
	<ul style="list-style-type: none"> Avez-vous accédé à "http://" tout en utilisant la fonction HTTPS? Pour utiliser la fonction HTTPS, accéder à "https://". Il est également nécessaire de saisir le numéro de port. 	201
Une erreur de cookie a été affichée en effectuant l'enregistrement d'utilisateur à "Viewnetcam.com".	<ul style="list-style-type: none"> Le navigateur Internet est-il configuré pour autoriser des cookies? Configurer le navigateur Internet pour autoriser les cookies. Dans l'Internet Explorer, à partir de [Outils] sélectionner [Options Internet] et configurer le paramétrage de cookies à l'onglet [Confidentialité]. 	-
Échec d'enregistrement d'utilisateur pour le service "Viewnetcam.com".	<ul style="list-style-type: none"> L'adresse email enregistrée est-elle exacte ? Si vous ne recevez pas de courrier électronique contenant le lien vers le site Web "Viewnetcam.com", il se peut que l'adresse de courrier électronique enregistrée soit inexacte. Consulter le site Web de "Viewnetcam.com" (http://www.viewnetcam.com/) pour enregistrer l'adresse e-mail exacte. 	-
Obtenir les images à partir de la carte de mémoire SD.	<ul style="list-style-type: none"> "Autoriser" est-il sélectionné pour "Accès FTP à caméra vidéo" à l'onglet [Réseau] de la page "Réseau"? Il est nécessaire de sélectionner à l'avance "Autoriser" pour "Accès FTP à caméra vidéo" à l'onglet [Réseau] de la page "Réseau". 	172
	<ul style="list-style-type: none"> Le mot de passe saisi est-il exact? Redémarrer le navigateur Internet et saisir à nouveau le mot de passe. 	93

Symptôme	Origine/Solution	Pages de référence
	<ul style="list-style-type: none"> L'accès à la carte de mémoire SD peut se conclure par un échec. Redémarrer le navigateur Internet et refaire une tentative d'obtention des images. 	-
Aucune image n'est affichée.	<ul style="list-style-type: none"> Est-ce que le logiciel de visionneuse est installé sur l'ordinateur personnel? Installer le logiciel de visionneuse sur l'ordinateur personnel. 	4
	<ul style="list-style-type: none"> Le téléphone cellulaire utilisé prend-t-il en charge la résolution 320×240 ou 640×480 ? Ou bien le volume des données d'image n'est-il pas trop important pour pouvoir afficher les images sur le téléphone mobile? Se référer aux manuels fournis avec le téléphone mobile utilisé en ce qui concerne les restrictions quant aux volumes de données d'image. 	-
Aucune image n'est affichée. / Les plus anciennes images ou des journaux sont affichés.	<ul style="list-style-type: none"> Quand [À chaque fois que je visite une page Web] n'est pas sélectionné pour [Vérifier les plus récentes versions des pages enregistrées]. dans la section [Fichiers Internet temporaires], les images ne sont parfois pas affichées à la page "En direct". Dans ce cas, procéder comme suit. <ol style="list-style-type: none"> Sélectionner [Options Internet...] sous [Outils] de la barre de menus de Internet Explorer. La fenêtre [Options Internet] sera affichée. Quand Internet Explorer 10, Internet Explorer 11 est utilisé : Cliquer sur le bouton [Paramétrages] dans [Historique de navigation] à l'onglet [Généralités], puis sélectionner [À chaque fois que je visite une page Web] pour [Vérifier les plus récentes versions des pages enregistrées] dans la section [Fichiers Internet temporaires] de la fenêtre [Paramètres des données du site web]. Quand Internet Explorer 8, Internet Explorer 9 est utilisé : Cliquer le bouton [Paramétrages] dans [Historique de navigation] à l'onglet [Généralités], puis sélectionner [À chaque fois que je visite une page Web] pour [Vérifier les plus récentes versions des pages enregistrées] dans la section [Fichiers Internet temporaires] de la fenêtre [Fichiers Internet temporaires et paramétrages d'historique]. 	-
Les images affichées sont floues.	<ul style="list-style-type: none"> La mise au point est-elle ajustée correctement ? Vérifier si la mise au point est ajustée correctement. 	Guide d'installation
Le rafraîchissement d'image n'a pas lieu.	<ul style="list-style-type: none"> Suivant la version de votre navigateur Internet, certaines difficultés peuvent apparaître lors du rafraîchissement de l'image, etc. 	Informations importantes

Symptôme	Origine/Solution	Pages de référence
	<ul style="list-style-type: none"> Suivant le trafic du réseau ou la concentration d'accès de la caméra vidéo, certaines difficultés peuvent apparaître lors de l'affichage des images de caméra vidéo. Demander l'image de caméra vidéo à l'aide du navigateur Internet, par exemple en appuyant sur la touche [F5]. 	-
Aucune image n'est affichée (ou l'image est trop sombre).	<ul style="list-style-type: none"> Le paramétrage de luminosité spécifié est-il du niveau approprié? Cliquer le bouton [Normal] de [Luminosité]. 	13
Les images affichées sont délavées.	<ul style="list-style-type: none"> Le paramétrage de luminosité spécifié est-il du niveau approprié? Cliquer le bouton [Normal] de [Luminosité]. 	13
Un scintillement apparaît sur l'écran.	<ul style="list-style-type: none"> Si un scintillement se produit fréquemment, sélectionner "Scène intérieure" pour "Mode de commande d'éclairage". 	109
Impossibilité de sauvegarder les images sur la carte de mémoire SD.	<ul style="list-style-type: none"> La carte de mémoire SD est-elle introduite correctement? Vérifier si la carte de mémoire SD est introduite correctement. 	Informations importantes
Échec d'écriture ou de lecture des données sur la carte de mémoire SD.	<ul style="list-style-type: none"> La carte de mémoire SD est-elle formatée? Formater la carte de mémoire SD. 	84
	<ul style="list-style-type: none"> Le commutateur de protection d'écriture est-il placé sur "LOCK"? Lorsque le commutateur de protection d'écriture est placé sur "LOCK", l'indication de taille disponible ou de taille totale de la carte de mémoire SD à afficher "Capacité disponible" de l'onglet [Carte de mémoire SD] sera comme suit "*****MB/*****MB". 	-
	<ul style="list-style-type: none"> "-----MB/-----MB" est-il affiché à "Capacité disponible" de l'onglet [Carte de mémoire SD]? Formater la carte de mémoire SD. 	84
	<ul style="list-style-type: none"> Est-ce qu'une erreur d'identification est reçue quand la fonction "Diag." de "Notification de courrier élect." ou "Protocole d'alarme Panasonic" est employée? Formater la carte de mémoire SD. 	84 173 157
	<ul style="list-style-type: none"> La carte de mémoire SD utilisée ne présente-t-elle pas une anomalie? Le nombre de réécritures sur la carte de mémoire SD est limité. Lorsque de fréquentes opérations de réécriture sont effectuées, la carte a peut être atteint sa durée de vie. Il est recommandé de remplacer la carte de mémoire SD. 	-

3 Autres

Symptôme	Origine/Solution	Pages de référence
Ne transmet pas le son à la caméra vidéo.	<ul style="list-style-type: none"> Le microphone et le haut-parleur sont-ils connectés correctement et fermement? Confirmer qu'ils sont connectés correctement et fermement. 	Guide d'installation
	<ul style="list-style-type: none"> Est-ce que le logiciel de visionneuse est installé sur l'ordinateur personnel ? Confirmer que le logiciel de visionneuse "Network Camera View 4S" est installé. 	4
Le son n'est pas délivré par d'autres appareils tels qu'un enregistreur de disque de réseau ou un progiciel d'ordinateur personnel.	<ul style="list-style-type: none"> Certains produits tels qu'un enregistreur de disque de réseau ou un progiciel d'ordinateur personnel risquent de ne pas prendre en charge "G.711" ou "AAC-LC". Paramétrer "Format d'encodage d'entrée audio" des produits sur "G.726 (32 kb/s)." 	134
Le bouton d'indication d'occurrence d'alarme et l'indicateur d'état d'enregistrement SD de la page "En direct" n'indiquent pas l'état actuel en temps réel.	<ul style="list-style-type: none"> Est-ce que le logiciel de visionneuse est installé sur l'ordinateur personnel? Confirmer que le logiciel de visionneuse "Network Camera View 4S" est installé. 	4
	<ul style="list-style-type: none"> "Temps réel" est-il sélectionné pour "Mode de mise à jour d'état d'alarme"? 	70
Aucune image n'est affichée dans la page "En direct".	<ul style="list-style-type: none"> Appuyer sur la touche [F5] du clavier de l'ordinateur personnel ou bien cliquer le bouton [En direct]. 	13
L'icône de raccourci de la caméra vidéo n'est pas affichée sur "Réseau" de l'ordinateur personnel.	<ul style="list-style-type: none"> Le composant de Windows UPnP est-il ajouté? Ajouter le composant à l'ordinateur personnel utilisé. 	183
Impossibilité de télécharger la liste des journaux.	<ul style="list-style-type: none"> Le téléchargement des fichiers en utilisant Internet Explorer peut être invalidé. Cliquer "Options Internet..." du menu [Outils] de Internet Explorer et cliquer l'onglet [Sécurité]. Cliquer ensuite le bouton [Niveau de personnalisation ...] pour ouvrir la fenêtre "Paramétrage de sécurité". Sous "Téléchargements", sélectionner "Valider" pour "Incitation automatique pour les téléchargements de fichier" (à l'exception de Internet Explorer 9, Internet Explorer 10 et Internet Explorer 11). Cliquer le bouton [OK]. La fenêtre d'avertissement sera affichée. Cliquer le bouton [Oui]. Une fois les paramètres modifiés, fermer le navigateur Internet et accéder à nouveau à la caméra vidéo. 	-

Symptôme	Origine/Solution	Pages de référence
Les images ne sont pas affichées ni rafraîchies régulièrement.	<ul style="list-style-type: none"> • Supprimer les fichiers provisoires internet comme suit. <ol style="list-style-type: none"> 1. Sélectionner "Options Internet..." sous "Outils" de la barre de menus de Internet Explorer. La fenêtre "Options Internet" sera affichée. 2. Cliquer le bouton [Supprimer les fichiers...] dans la section "Fichiers Internet temporaires" de l'onglet [Généralités]. 	-
	<ul style="list-style-type: none"> • La fonction pare-feu du logiciel anti-virus risque de filtrer le port de la caméra vidéo. Exclure le numéro de port de la caméra vidéo de la liste des numéros de port à filtrer par le logiciel anti-virus. 	-
Aucun des indicateurs n'est allumé.	<ul style="list-style-type: none"> • "Arrêt" est-il sélectionné pour "Diode électroluminescente de liaison/d'accès" à la page "Base"? Sélectionner "Activé" pour "Diode électroluminescente de liaison/d'accès". 	70
Les images H.265 (ou H.264) ne sont pas affichées.	<ul style="list-style-type: none"> • Quand "Network Camera View 4S" est effacé d'un ordinateur personnel sur lequel le logiciel de visionneuse "Network Camera View 3" est installé, les images H.265 (et H.264) ne seront pas affichées. Dans ce cas, installer "Network Camera View 4S" et effacer "Network Camera View 3". 	4

Symptôme	Origine/Solution	Pages de référence
<p>Lorsque des images H.265 (ou H.264) sont affichées dans deux ou davantage de fenêtres de navigateur Internet, les images provenant de deux caméras vidéo ou d'un plus grand nombre sont affichées en séquence dans une seule fenêtre de navigateur Internet.</p>	<ul style="list-style-type: none"> • Ceci risque de se produire en raison de la combinaison de l'adaptateur d'affichage et du pilote. Si cela se produit, faire d'abord la mise à niveau du pilote de l'adaptateur d'affichage avec la version la plus récente. Si toutefois la mise à niveau du pilote ne permet pas de solutionner le problème, ajuster l'accélération de matériel comme suit. Les descriptions suivantes se rapportent à une utilisation de Windows 7 installé sur l'ordinateur personnel utilisé. Ce paramétrage risque de ne pas être modifié en fonction de l'environnement réseau. <ol style="list-style-type: none"> 1. Cliquer avec le bouton droit sur le bureau et sélectionner "résolution d'écran" dans le menu déroulant affiché. 2. Cliquer sur "Paramètres avancés". 3. Sélectionner l'onglet [Résolution des problèmes] et cliquer sur le bouton "Modifier les paramètres". 4. Si la boîte de dialogue [Contrôle de compte d'utilisateur] est affichée, cliquer sur "Oui". Une fois qu'une session est ouverte en tant qu'utilisateur autre que l'administrateur, saisir le mot de passe et cliquer sur "Oui". Saisir le nom d'utilisateur comme requis. 5. Déplacer le curseur pour "Accélération matérielle" jusqu'à l'extrême gauche vers "Aucun", puis cliquer sur "OK". 	-
<p>Échec de téléchargement des données enregistrées à partir de l'écran de lecture d'image.</p>	<ul style="list-style-type: none"> • Vous risquez de ne pas utiliser Internet Explorer avec mes droits d'administrateur. Après la fermeture de toutes les fenêtres et des onglets Internet Explorer ouverts, redémarrer Internet Explorer par un clic-droit sur l'icône Internet Explorer dans le menu de démarrage et en sélectionnant "Lancer en tant d'administrateur". • Dans les paramètres "Nom du répertoire de destination pour les images téléchargées", spécifier un répertoire dans lequel les utilisateurs généraux peuvent faire des opérations de sauvegarde. 	95
<p>En cliquant sur le bouton de retour du navigateur Internet, l'écran n'est pas affiché correctement.</p>	<ul style="list-style-type: none"> • Appuyer sur la touche [F5] du clavier pour exécuter le rafraîchissement de l'affichage. 	-

Barre d'informations

Quand Internet Explorer 9, Internet Explorer 10 ou Internet Explorer 11 est utilisé :

“Barre d'informations” (①) exprimée dans le symptôme sous-mentionné et les solutions seront affichés juste en-dessous de la barre d'adresse bar uniquement si des informations sont à communiquer.



Quand Internet Explorer 8 est utilisé :

“Barre d'informations” (②) exprimée dans le symptôme sous-mentionné et les solutions seront affichés juste en-dessous de la barre d'adresse bar uniquement si des informations sont à communiquer.

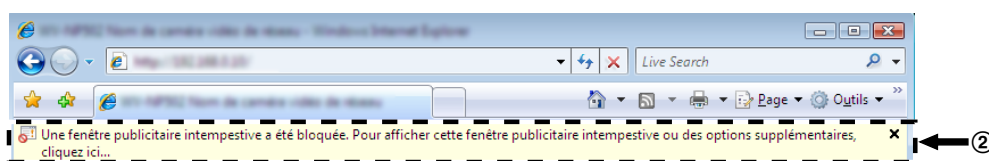

En fonction du système d'exploitation de l'ordinateur personnel, ce qui est indiqué ci-dessous risque de se produire. Suivre les instructions ci-dessous lorsque ce qui est indiqué ci-après se produit. En exécutant les solutions suivantes, les autres programmes d'application ne risquent pas d'être affectés.

Symptôme	Origine/Solution	Pages de référence
Le message suivant est affiché dans la barre d'informations. “Une fenêtre publicitaire intempesive a été bloquée. Pour afficher cette fenêtre publicitaire intempesive ou des options supplémentaires, cliquez ici..” (Internet Explorer 8)	<ul style="list-style-type: none"> Cliquer la barre d'informations et sélectionner “Toujours autoriser les fenêtres publicitaires intempesives de ce site...”. La fenêtre de dialogue disant “Voulez-vous autoriser les fenêtres publicitaires intempesives de ce site?” sera affichée. Cliquer le bouton [Oui]. 	-
Le message suivant est affiché dans la barre d'informations. “Internet Explorer a bloqué une fenêtre contextuelle depuis ***. ***. ***. *** (Adresse IP).” (Internet Explorer 9, Internet Explorer 10, ou Internet Explorer 11)	<ul style="list-style-type: none"> Sélectionner “Options de ce site” → “Toujours autoriser”. 	-
Le message suivant est affiché dans la barre d'informations. “Cette page Web veut lancer le supplément suivant: ‘Web-Video Module’ de ‘Panasonic Corporation’.” (Internet Explorer 9, Internet Explorer 10, ou Internet Explorer 11)	<ul style="list-style-type: none"> Sélectionner [Autoriser]. 	-

3 Autres

Symptôme	Origine/Solution	Pages de référence
<p>Le message suivant est affiché dans la barre d'informations. "Ce site nécessite peut-être le contrôle Active X suivant: 'nwc4Ssetup.exe' publié par 'Panasonic Corporation'. Cliquez ici pour l'installer..." (Internet Explorer 8)</p>	<ul style="list-style-type: none"> • Cliquer la barre d'informations et sélectionner "Installer le contrôle ActiveX". La fenêtre "Avertissement de sécurité" sera affichée. Cliquer le bouton [Installer] de la fenêtre affichée "Avertissement de sécurité". 	-
<p>Le message suivant est affiché dans la barre d'informations. "Cette page Web veut installer le supplément suivant: 'nwc4Ssetup.exe' de 'Panasonic Corporation'." (Internet Explorer 9, Internet Explorer 10, ou Internet Explorer 11)</p>	<ul style="list-style-type: none"> • Sélectionner [Installer]. La fenêtre "Avertissement de sécurité" sera affichée. Cliquer le bouton [Installer] de la fenêtre affichée "Avertissement de sécurité". 	-
<p>Une barre d'état ou une barre de défilement inutile est affichée dans la fenêtre de menu déroulant.</p>	<ul style="list-style-type: none"> • Cliquer "Options Internet..." sous "Outils" de la barre de menus d'Internet Explorer et cliquer l'onglet [Sécurité]. Cliquer "Internet" dans "Sélectionnez une zone de contenu Web pour spécifier ses réglages de sécurité." section. Cliquer ensuite le bouton [Niveau de personnalisation ...] pour ouvrir la fenêtre "Paramétrage de sécurité". Sous "Divers", sélectionner "Valider" pour "Autoriser les fenêtres initiées par des scripts sans contrainte de taille ou de position". Cliquer le bouton [OK]. Cliquer sur le bouton [Oui] de la fenêtre d'avertissement de sécurité affichée. 	-

Symptôme	Origine/Solution	Pages de référence
Les images ne tiennent pas dans les encadrements.	<ul style="list-style-type: none"> Si "120 DPI" ou une valeur supérieure est sélectionnée pour "Réglage de DPI", il se peut que l'affichage ne soit pas correct. Lorsque Windows 10 est utilisé : Faire un clic droit sur le bureau, cliquer sur "Paramètres d'affichage" puis déplacer le curseur de "Modifier la taille du texte, des applications et d'autres éléments" sur "100% (recommandé)". Sélectionner "Paysage" de "Orientation". Lorsque Windows 8.1 est utilisé : Faire un clic droit sur le bureau, cliquer sur "Résolution d'écran" → "Rendre le texte et d'autres éléments plus petits ou plus grands", puis déplacer le curseur de "Modifier la taille de tous les éléments" sur "Plus petite" de telle sorte que l'écran prenne la taille recommandée. Lorsque Windows 8/Windows 7 est utilisé : Faire un clic droit sur le bureau, cliquer sur "résolution d'écran" → "Rendre le texte et d'autres éléments plus petits ou plus grands", puis sélectionner "Petite-100%(par défaut)". 	-

3.4 Structure du répertoire de lecteur B

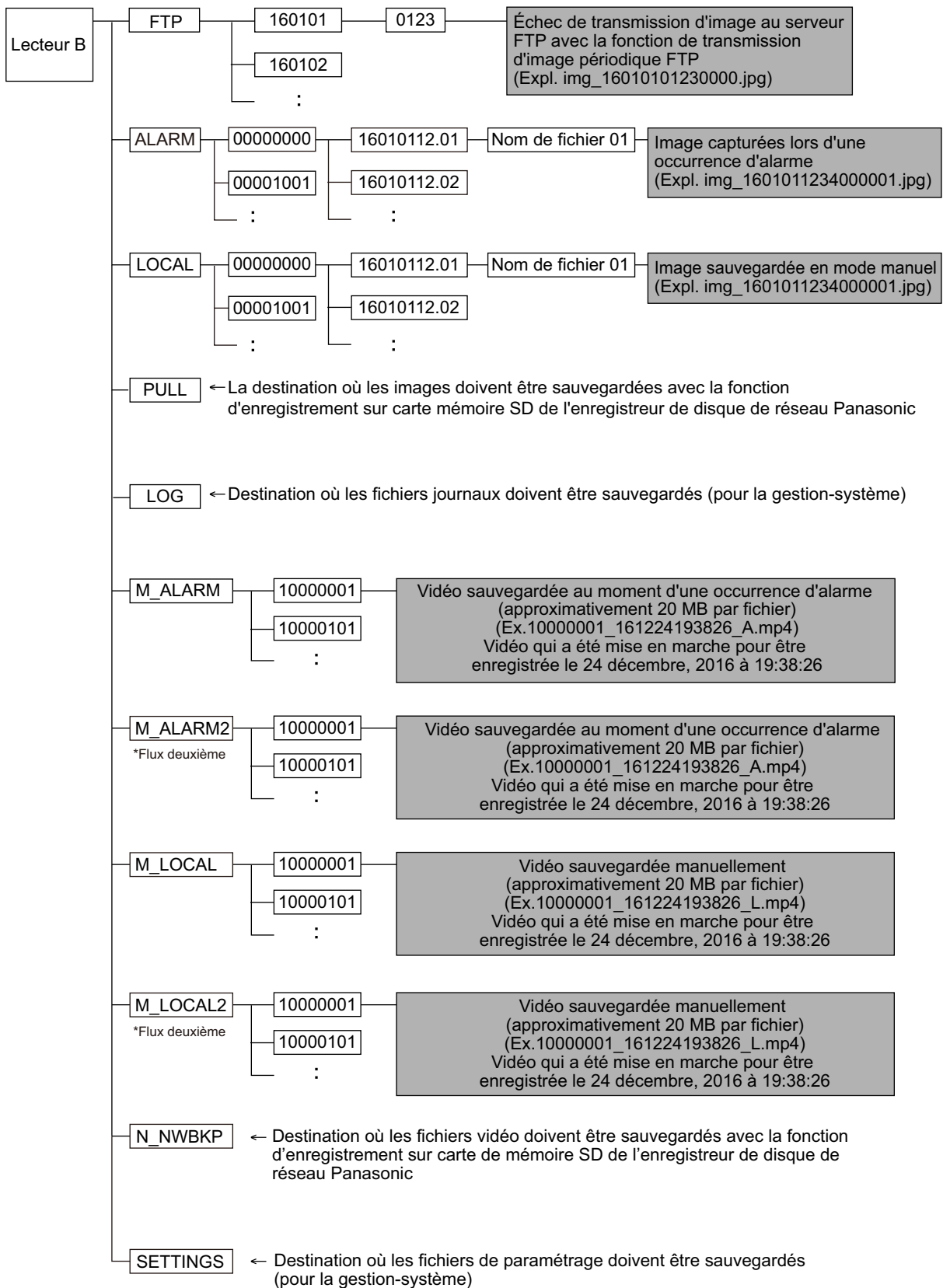

For U.S. and Canada:

**Panasonic System Communications Company of North America,
Unit of Panasonic Corporation of North America**

www.panasonic.com/business/

For customer support, call 1.800.528.6747

Two Riverfront Plaza, Newark, NJ 07102-5490

Panasonic Canada Inc.

5770 Ambler Drive, Mississauga, Ontario, L4W 2T3 Canada

(905)624-5010

www.panasonic.ca

For Europe and other countries:

Panasonic Corporation

<http://www.panasonic.com>

Panasonic Corporation

Osaka, Japan

Authorised Representative in EU:

Panasonic Testing Centre

Panasonic Marketing Europe GmbH

Winsbergring 15, 22525 Hamburg, Germany

© Panasonic Corporation 2017

PGQP2276WA N1016-3047